

MICHI



Michi X3 Series 2

Stereo Integrated Amplifier

Amplificateur Stéréo Intégré

Stereo-Vollverstärker

Amplificador Integrado Estereofónico

Geintegreerde stereoversterker

Amplificatore integrato stereo

Integrerad stereoförstärkare

Интегрированный стерео усилитель

Owner's Manual

Manuel de l'utilisateur

Bedienungsanleitung

Manual de Instrucciones

Gebruikershandleiding

Manuale di istruzioni

Instruktionsbok

Инструкция пользователя

Importanti informazioni di sicurezza

Nota

La connessione RS 232 deve essere utilizzata solo da personale autorizzato.

ATTENZIONE: Non vi sono all'interno parti riparabili dall'utente. Per l'assistenza fare riferimento a personale qualificato.

ATTENZIONE: TPer ridurre il rischio di incendio e di scossa elettrica non esporre l'apparecchio all'umidità o all'acqua. Non posizionare contenitori d'acqua, ad esempio vasi, sull'unità. Evitare che cadano oggetti all'interno del cabinet. Se l'apparecchio è stato esposto all'umidità o un oggetto è caduto all'interno del cabinet, staccare immediatamente il cavo di alimentazione dalla presa elettrica. Portare l'apparecchio ad un centro di assistenza qualificato per i necessari controlli e riparazioni.

Leggere attentamente tutte le istruzioni.

Conservare questo manuale.

Seguire attentamente tutte le avvertenze.

Seguire tutte le istruzioni d'uso.

Non utilizzare il prodotto vicino all'acqua.

Pulire il cabinet solo con un panno asciutto.

Non posizionare l'apparecchio su un letto, divano, tappeto, o superfici che possano bloccare le aperture di ventilazione. Se l'apparecchio è collocato in una libreria o in mobile apposito, fare in modo che vi sia abbastanza spazio attorno all'unità per consentire la ventilazione ed un adeguato raffreddamento.

Tenerlo lontano da fonti di calore come caloriferi, termoconvettori, stufe o altri apparecchi che generano calore.

Non cercare di eliminare la messa a terra o la polarizzazione. Se la spina del cavo di alimentazione fornito in dotazione non corrisponde allo standard della vostra presa consultate un elettricista per la sostituzione di quest'ultima.

Non far passare il cavo di alimentazione dove potrebbe venir schiacciato, pizzicato, piegato eccessivamente, esposto al calore o danneggiato. Fare particolare attenzione al posizionamento del cavo di alimentazione in corrispondenza della presa elettrica e nel punto in cui esce dalla parte posteriore dell'apparecchio.

Usare esclusivamente accessori indicati dal produttore.

Utilizzare solo stand, scaffali o supporti abbastanza forte per sostenere la prodotto. Prestare molta cautela nel muoverlo quando si trova su un supporto o uno scaffale per evitare di ferirvi o danni al la prodotto in caso di caduta.

Il cavo di alimentazione deve essere scollegato dalla presa elettrica durante forti temporali con fulmini e quando l'apparecchiatura rimane inutilizzata per un lungo periodo di tempo.

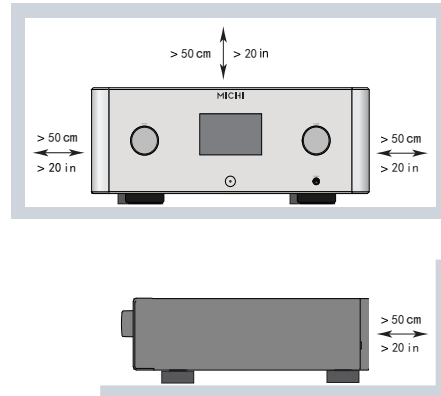
L'apparecchio non deve più essere utilizzato e fatto ispezionare da personale qualificato quando: il cavo di alimentazione o la spina sono stati danneggiati; sono caduti oggetti o liquidi all'interno dell'apparecchio; è stato esposto alla pioggia; non sembra funzionare in modo normale; è caduto o è stato in qualche modo danneggiato.

La ventilazione non dovrebbe essere impedita coprendo le aperture di ventilazione con oggetti come giornali, tovaglie, tende, ecc.

Nessuna fonte di fiamme libere, come candele accese, dovrebbe essere collocata sull'apparecchio.

Il contatto con terminali o cavi non isolati può provocare una sensazione spiacevole.

Mantenere 50 cm circa di spazio libero attorno all'apparecchio.



ATTENZIONE: La presa del cavo di alimentazione sul pannello posteriore è il mezzo principale per scollegare l'apparecchio dall'alimentazione. Posizionarlo quindi in modo tale che la presa sia sempre facilmente accessibile.

L'apparecchio deve essere collegato esclusivamente ad un'alimentazione elettrica del tipo indicato sul pannello posteriore (USA: 120V/60Hz, CE: 230V/50Hz).

Collegare l'unità alla presa di alimentazione solo con il cavo fornito o con un esatto equivalente. Non modificare il cavo in dotazione in alcun modo. Non utilizzare prolunghe.

La presa del cavo di alimentazione è il mezzo principale per scollegarlo dall'alimentazione. Per scollegare completamente l'apparecchio, è necessario staccare fisicamente il cavo di alimentazione dalla presa elettrica e dal prodotto. Questo è l'unico modo per rimuovere completamente l'alimentazione dal la prodotto.

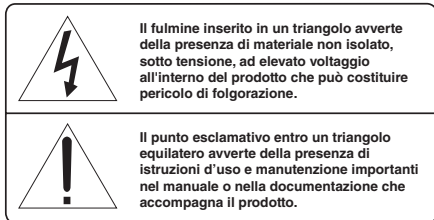
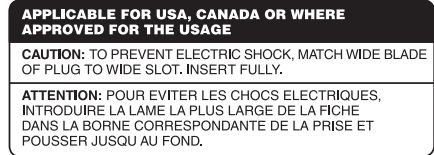
Le batterie del telecomando non devono essere esposte ad eccessivo calore come raggi di sole, fuoco o simili. Smaltire le batterie esaurite come prescritto.

Questo dispositivo, in conformità al regolamento FCC Parte, 15 è soggetto alle seguenti condizioni: (1) Questo apparecchio non dovrebbe causare interferenze nocive, e (2) deve poter sopportare interferenze che potrebbero incidere sulla sua operatività provenienti da altri apparecchi.

ATTENZIONE: L'interruttore d'accensione principale è posto sul retro e deve rimanere sempre facilmente accessibile.

Questo prodotto deve essere collegato a una presa di rete con un collegamento di messa a terra di protezione.

La spina di RETE o un accoppiatore dell'apparecchio è utilizzato come dispositivo di scollegamento, la presa deve essere installata vicino all'apparecchiatura e deve essere facilmente accessibile.



I prodotti Michi sono realizzati in conformità con le normative internazionali: Restriction of Hazardous Substances (RoHS) per apparecchi elettronici ed elettrici, ed alle norme Waste Electrical and Electronic Equipment (WEEE). Il simbolo del cestino con le ruote e la croce sopra, indica la compatibilità con queste norme, e che il prodotto deve essere riciclato o smaltito in ottemperanza a queste direttive.



Piedinatura

Connessioni Audio

Bilanciate

(presa XLR a 3 poli):

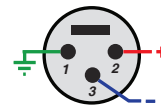
Pin 1: Massa / Schermo

Pin 2: in fase / +ve / polo

"caldo"

Pin 3: fuori fase / -ve /

polo "freddo"



Simbolo AC, corrente alternata

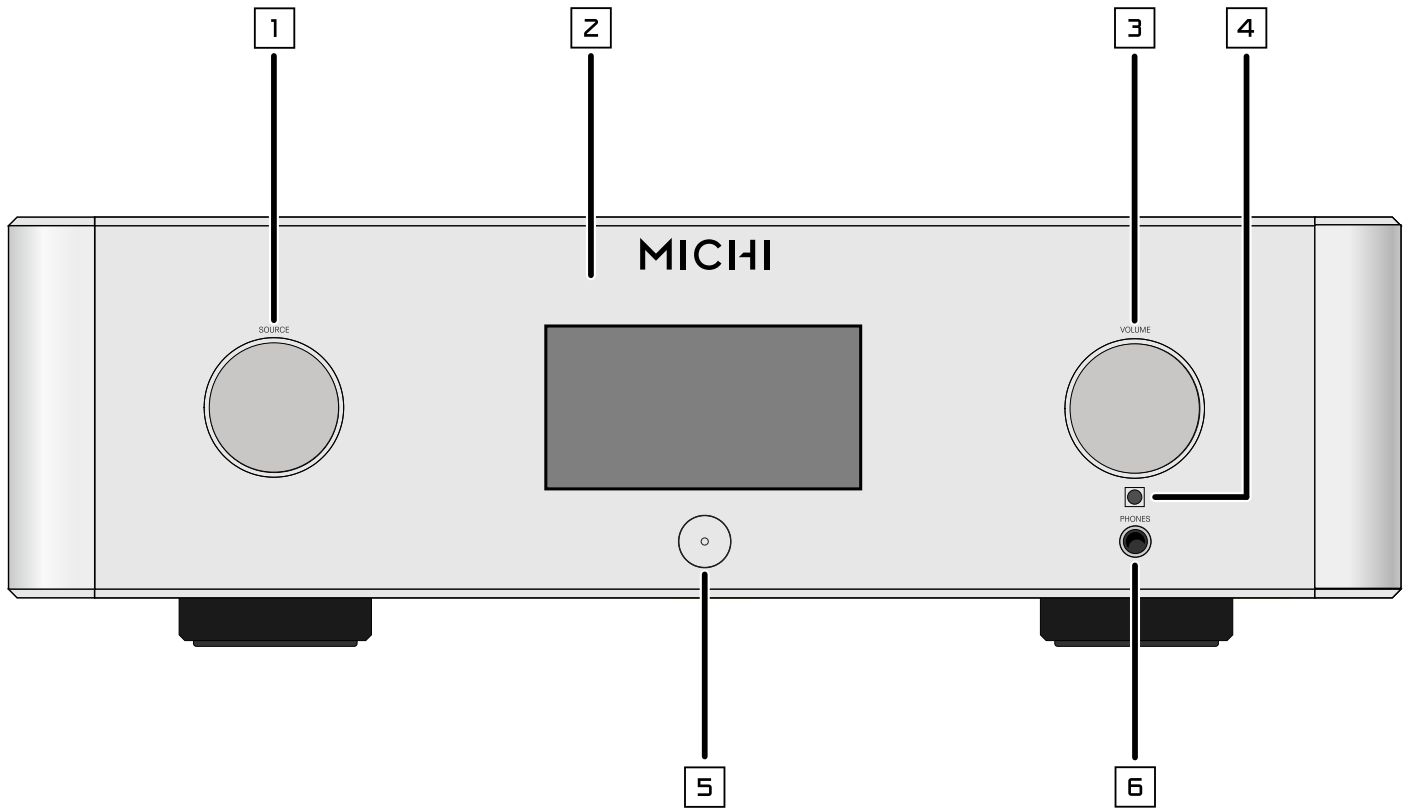


Corrente continua



Figure 1_1: Controls and Connections
Commandes et Branchements
Bedienelemente und -Anschlüsse
Controlles y Conexiones

Bedieningselementen en aansluitingen
Controlli e connessioni
Kontroller och anslutningar
Органы управления и разъемы



1: Manopola del Source
 Selezionare la sorgente del segnale d'ingresso.

2: Display

3: Manopola del Volume
 Regolare il livello di uscita.

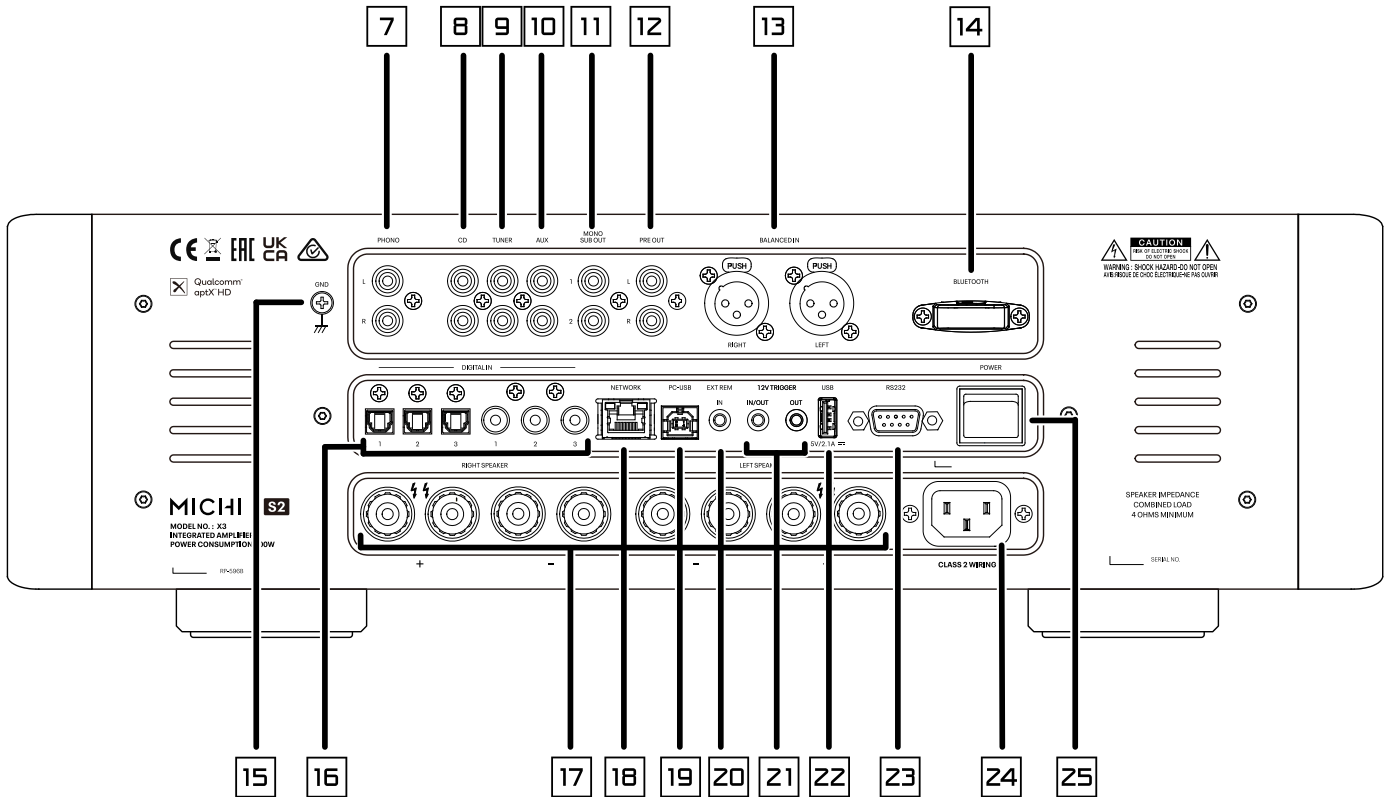
4: Sensore Telecomando
 Ricevere i segnali infrarosso inviati dal telecomando.

5: Interruttore d'accensione
 Attivare l'unità o metterla in standby.

6: Uscita cuffia
 Collega le cuffie per l'ascolto privato.

Figure 1_2: Controls and Connections
Commandes et Branchements
Bedienelemente und -Anschlüsse
Controles y Conexiones

Bedieningselementen en aansluitingen
Controlli e connessioni
Kontroller och anslutningar
Органы управления и разъемы



7: Ingresso Phono
Collegare a un giradischi.

8: Ingressi CD
9: Ingressi Tuner
10: Ingressi Aux

"Ingressi linea" con caratteristiche equivalenti.

11: Uscita MONO SUB
Collegare a un subwoofer.

12: Uscite Preamplificatore
Collegare un amplificatore integrato o un finale di potenza.

13: Ingresso Linea Bilanciato (XLR)

14: aptX™ HD Bluetooth
Consente all'amplificatore di ricevere file audio inviati in streaming.

15: Terminale GND
Collegare con un cavi GND provenienti dal giradischi.

16: Ingressi Digitali
Collegare alle uscite PCM coassiali o ottiche del componente sorgente.

17: Connettori per Diffusori

18: Presa NETWORK

19: Ingresso PC-USB

20: Ingresso EXT REMOTE
Ricevere codici di controllo da ricevitori a raggi infrarossi standard.

21: Segnali Trigger 12V
Accett un segnale Trigger 12V o invia un segnale di attivazione a 12 V quando l'unità è accesa.

22: Porta USB di Alimentazione
Utilizzare per l'aggiornamento del software e l'alimentazione dei dispositivi USB.

23: RS232
Per integrare l'apparecchio in un sistema di automazione.

24: Ingresso Alimentazione

25: Interruttore d'Accensione Principale

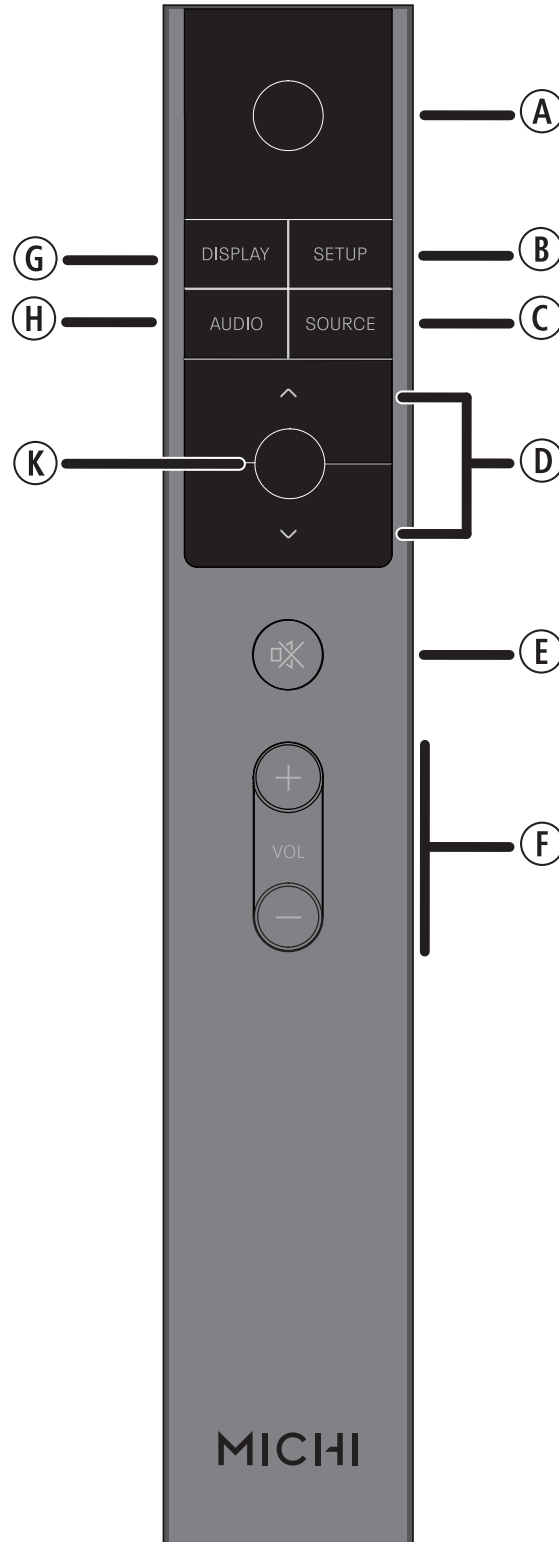
Figure 2 : RR-RH6 Remote Control
Télécommande infrarouge RR-RH6
Fernbedienung RR-RH6
Mando a Distancia RR-RH6

Afstandsbediening RR-RH6
Telecomando RR-RH6
RR-RH6 fjärrkontroll
Пульт ДУ RR-RH6

Ⓒ: Il tasto DISPLAY
 Diminuisce il display frontale.

Ⓗ: Il tasto AUDIO
 Regolare temporaneamente le impostazioni di bilanciamento, bassi e alti.

Ⓚ: Il Tasto Enter
 Conferma le impostazioni selezionate e desiderate.




Ⓐ: Il tasto POWER
 Attivare l'unità o metterla in standby.

Ⓑ: Il tasto SETUP
 Attivare la schermata di impostazione OSD sul display frontale.

Ⓒ: Il tasto SOURCE
 Selezionare la sorgente del segnale d'ingresso.

Ⓓ: Il Tasto navigazione
 Accedere ai vari menu e alle operazioni di settaggio dell'unità.

Ⓔ: Il tasto 
 Silenziare l'audio.

Ⓕ: Tasti Volume +/-
 Regolare il livello di uscita.

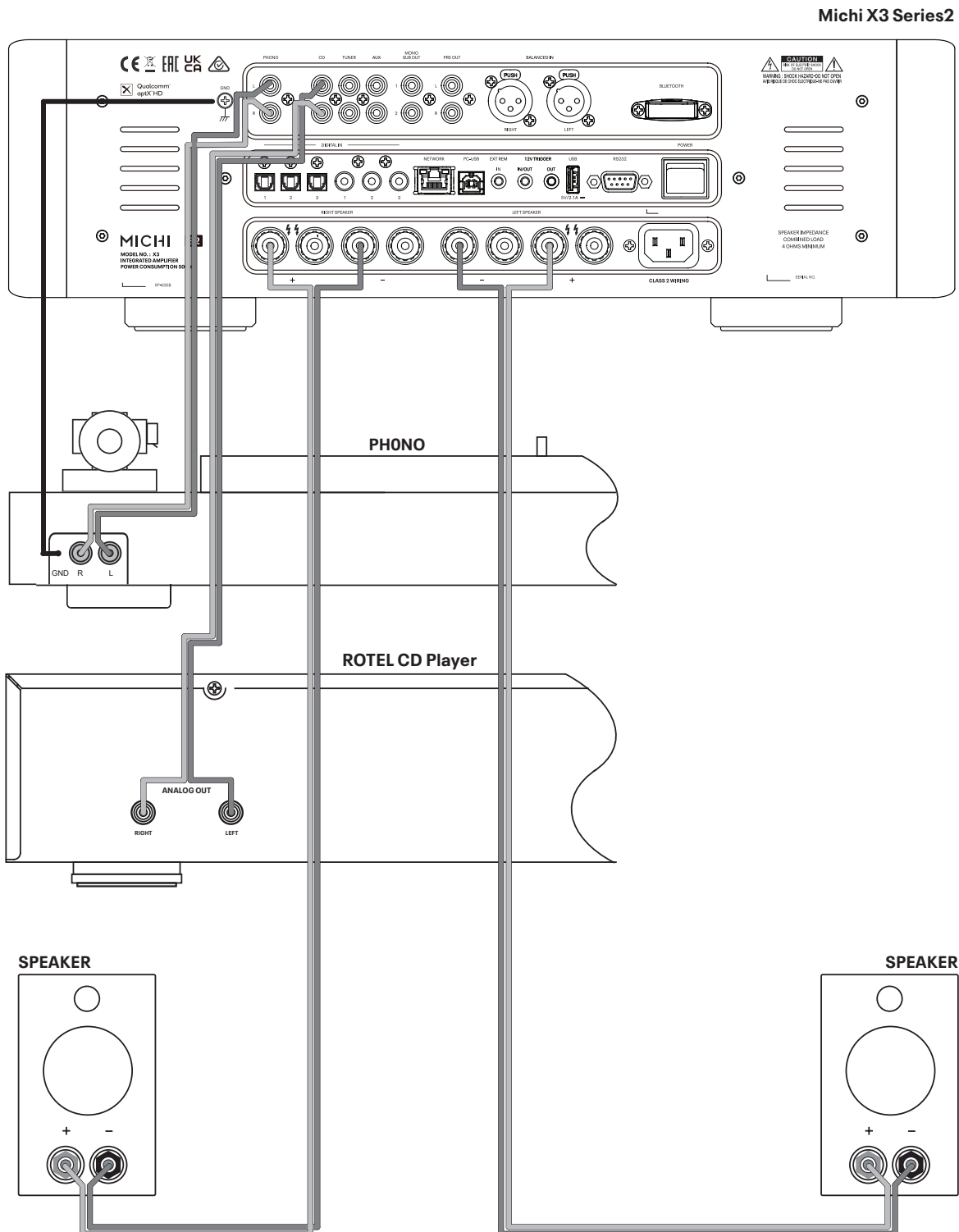
Figure 3: Analog Input and Speaker Output Connections**Branchements des entrées analogiques et sorties enceintes acoustiques****Anschlussdiagramm (analoge Eingangsanschlüsse, Ausgangsanschlüsse für die Lautsprecher)****Conexiones de Entrada Analógicas y de Salida a las Cajas Acústicas****Analoge ingangen en luidsprekeruitgangen****Collegamenti ingressi analogici ed uscite diffusori****Anslutningar för högtalare och analoga ingångar****Подсоединение источников сигнала на аналоговые входы и акустических систем**

Figure 4: Digital Input and 12 Volt Trigger Connections
Entrées numériques et Branchements des trigger 12 V
Anschlussdiagramm (Digitaleingänge, 12V-Trigger)
Entrada Digital y Conexiones para Señal de Disparo de 12 Voltios
Digitale ingangen en 12V-trigger
Collegamenti ingressi digitali e segnali Trigger 12 V
Anslutningar för digitala ingångar och 12-volts styrsignaler
Цифровой вход и выход 12-В триггерного

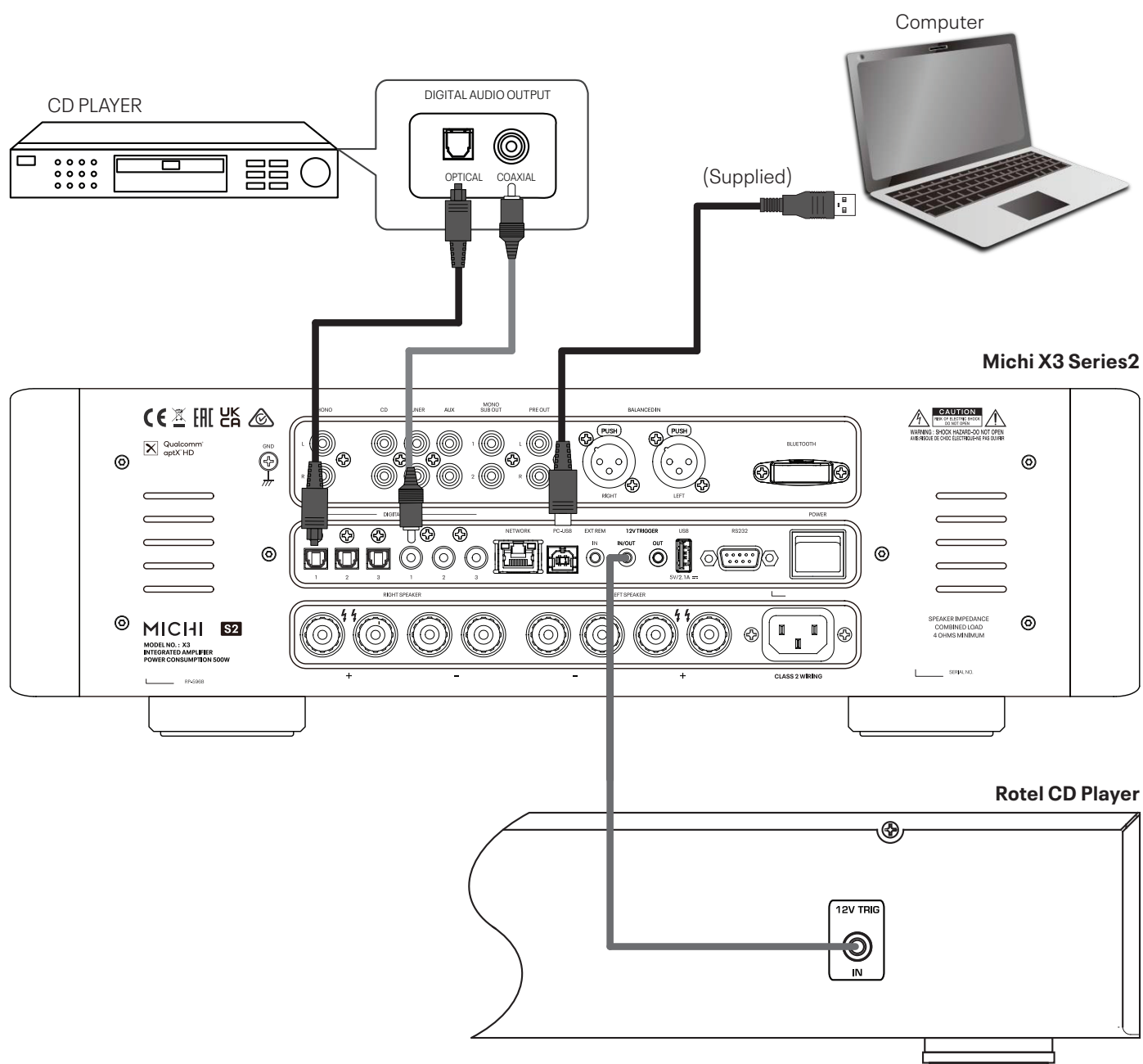
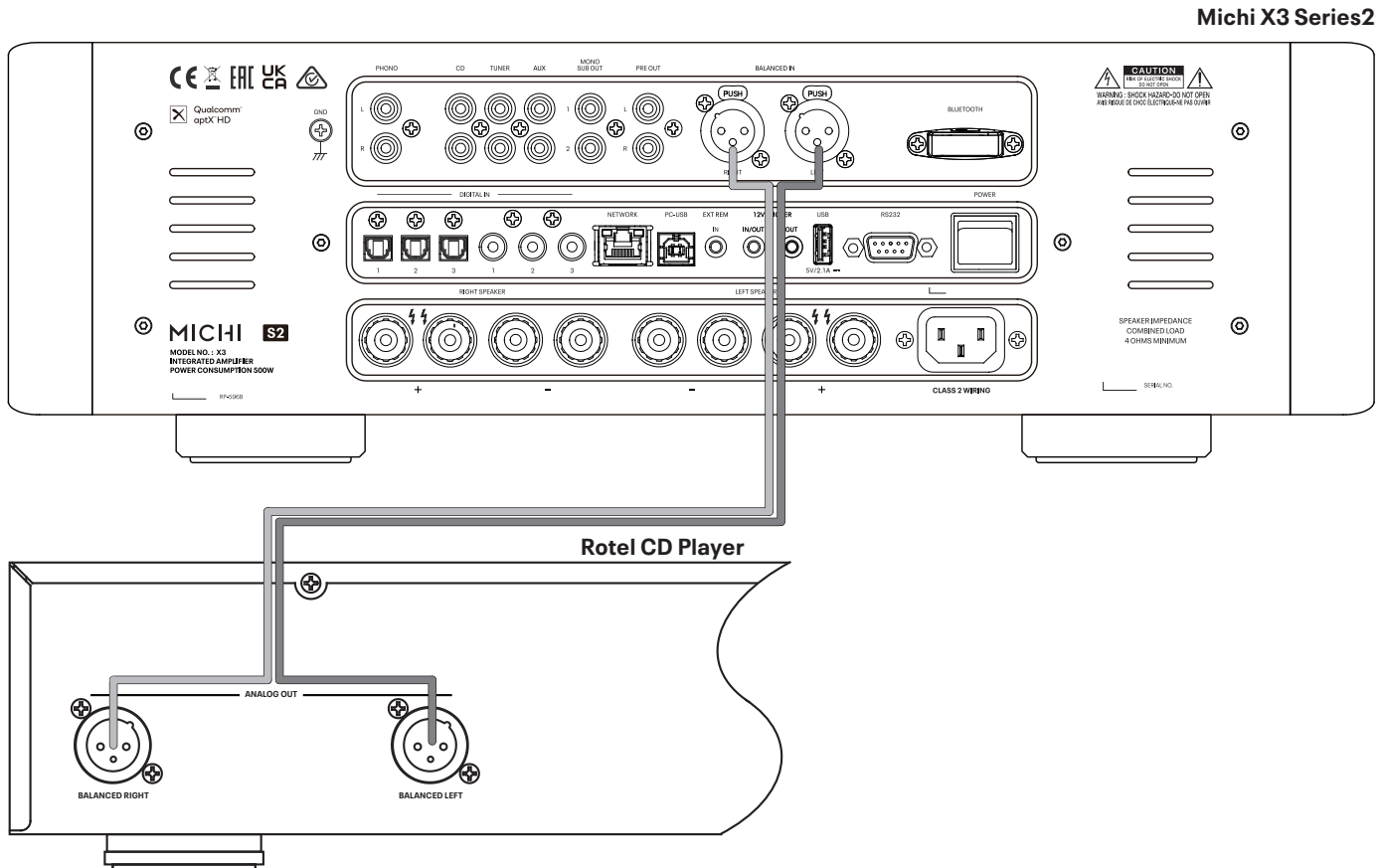


Figure 5: Balanced (XLR) Inputs
Entrées symétriques (XLR)
Anschlussdiagramm (symmetrische (XLR-) Eingänge)
Entradas Balanceadas (XLR)
Gebalanceerde ingangen (XLR)
Collegamenti ingressi bilanciati (XLR)
Balanserade anslutningar (XLR)
Балансные (XLR) входы



Important Notes

When making connections be sure to:

- ✓ Turn off **all** the components in the system **before** hooking up **any** components, including loudspeakers.
- ✓ Turn off **all** components in the system **before** changing **any** of the connections to the system.

It is also recommended that you:

- ✓ Turn the volume control all the way down **before** the amplifier is turned **on or off**.

Remarques importantes

Pendant les branchements, assurez-vous que :

- ✓ **Tous** les maillons sont éteints **avant** leur branchement, **quels qu'ils soient**, y compris les enceintes acoustiques.
- ✓ Éteignez **tous** les maillons **avant** de modifier **quoi que ce soit** au niveau de leurs branchements, quels qu'ils soient.

Il est également recommandé de :

- ✓ Toujours baissez le niveau sonore via le contrôle de volume, **avant d'allumer ou d'éteindre** l'amplificateur.

Wichtige Hinweise

Achten Sie beim Herstellen der Verbindungen auf Folgendes:

- ✓ Schalten Sie **alle** Komponenten im System ab, **bevor** Sie Geräte (einschließlich Lautsprecher) anschließen.
- ✓ Schalten Sie **alle** Komponenten im System ab, **bevor** Sie Anschlüsse im System verändern.

Ferner empfehlen wir, dass

- ✓ Sie die Lautstärke herunterdrehen, **bevor** Sie die Endstufe **ein-** oder **abschalten**.

Notas Importantes

Cuando realice las conexiones, asegúrese de que:

- ✓ Desactiva **todos** los componentes del equipo, cajas acústicas incluidas, **antes** de conectar **cualquier nuevo componente** en el mismo.
- ✓ Desactiva **todos** los componentes del equipo **antes** de cambiar **cualquier conexión del mismo**.

También le recomendamos que:

- ✓ Reduzca el nivel de volumen a cero **antes** de **activarlo o desactivarlo**.

Héél belangrijk

Bij het maken van de verbindingen:

- ✓ Zorg dat niet alleen de X3 Series 2, maar de **gehele** installatie uitstaat, als nog niet **alle** verbindingen gemaakt zijn.
- ✓ Zorg dat niet alleen de X3 Series 2, maar de **gehele** installatie ook uitstaat, **als** u verbindingen gaat **wijzigen**.

Wij raden u ook aan om

- ✓ de volumeregelaar geheel dicht te draaien (volkomen naar links) **wanneer** u uw eindversterker **aan- of uitzet**.

Note importanti

Quando effettuate i collegamenti assicuratevi di:

- ✓ Spegner **tutti** i componenti del sistema **prima** di collegare **qualsiasi** componente, inclusi i diffusori.
- ✓ Spegner **tutti** i componenti del sistema **prima** di modificare **qualsiasi** connessione nel sistema.

Vi raccomandiamo inoltre di:

- ✓ Portare il volume a zero **prima** di **accendere o spegnere** l'amplificatore.

Viktigt

Tänk på följande när du gör anslutningar:

- ✓ Stäng av **alla** komponenter i anläggningen **innan** du ansluter nya komponenter, inklusive högtalare.
- ✓ Stäng av **alla** komponenter i anläggningen **innan** du ändrar någon anslutning **i anläggningen**.

Vi rekommenderar också följande:

- ✓ Vrid ner volymen helt och hållet **innan** förstärkaren slås **på eller av**.

Важные замечания

Перед подсоединением:

- ✓ Выключите **все** компоненты, включая колонки.
- ✓ Выключите **все** компоненты в вашей системе, прежде чем что-то в ней **менять**.

Рекомендуется также:

- ✓ Вывести громкость на **минимум**, перед тем как **включать или выключать** его.

Sommario

Importanti informazioni di sicurezza	2
Figura 1_1: Controlli e connessioni	3
Figura 1_2: Controlli e connessioni	4
Figura 2: Telecomando RR-RH6	5
Figura 3: Collegamenti ingressi analogici ed uscite diffusori	6
Figura 4: Collegamenti ingressi digitali e segnali Trigger 12 V	7
Figura 5: Collegamenti ingressi bilanciati (XLR)	8
Note importanti	9
Considerazioni sulla potenza d'uscita	10
Per Cominciare	10
Alcune precauzioni	11
Posizionamento	11
Cavi di collegamento	11
Telecomando RR-RH6	11
Batterie del telecomando	11
Alimentazione AC e comandi	11
Ingresso alimentazione ^[24]	11
Interruttore d'accensione principale ^[25]	12
Segnali trigger 12V ^[21]	12
Circuiti di protezione	12
Collegamento segnali d'ingresso	12
Ingresso Phono ^[7] e collegamento massa (GND) ^[15]	12
Ingressi linea ^[8] ^[9] ^[10]	12
Ingresso linea bilanciato (XLR) ^[13]	12
Ingressi digitali ^[16]	12
Collegamento uscite	13
Uscita MONO SUB ^[11]	13
Uscite preamplificatore ^[12]	13
Uscita cuffia ^[6]	13
Uscite diffusori	13
Selezione dei diffusori	13
Scelta del cavo diffusori	13
Polarità e fase	13
Collegamento diffusori ^[17]	13
Connessione Bluetooth aptX™ HD ^[14]	13
Ingresso EXT REMOTE ^[20]	14
Connettore RS 232 ^[23]	14
Porta USB posteriore di alimentazione ^[22]	14
Ingresso PC-USB ^[19]	14
Connessione alla rete ^[18]	14
Descrizione del pannello frontale	15
Sensore telecomando ^[4]	15
Display ^[2]	15
Menù impostazioni	15
Descrizione dei tasti e dei comandi	15
Menù principale	16
Configurazione sorgente	16
Configurazione di rete	17
Configurazione audio	17
Configurazione Display	18
Configurazione di sistema	19
CRisoluzione dei problemi	19
L'indicatore di accensione non si illumina	19
Sostituzione del fusibile	19
Nessun suono	19
Non è possibile connettersi via Bluetooth	19
Formati audio riproducibili	19
Caratteristiche tecniche	20

Considerazioni sulla potenza d'uscita

La potenza di uscita dei finali X3 Series 2 è di 350 watt per ogni canale, quando entrambi i canali operano insieme a piena potenza su una frequenza compresa tra 20 Hz e 20K Hz. Michi ha scelto di specificare i valori di potenza in questa maniera poiché, sulla base della propria esperienza, essa riflette meglio l'effettiva, reale capacità di erogazione di un amplificatore.

Quando si comparano le caratteristiche tecniche di prodotti di varie marche è necessario tenere presente che il dato della potenza può essere dichiarato secondo altri criteri, spesso non così rigorosi. Ad esempio, la potenza massima può essere dichiarata con un solo canale in funzione ed il dato che ne risulta è solitamente maggiore.

L'impedenza nominale di un diffusore poi indica il carico che l'amplificatore trova ai suoi terminali d'uscita, normalmente 4 oppure 8 ohm. Più è bassa, più potenza richiede il diffusore. In effetti un diffusore da 4 ohm necessita di una potenza doppia rispetto ad uno da 8 ohm.

Gli amplificatori Michi sono progettati per lavorare con ogni diffusore di impedenza nominale compresa tra 4 e 8 ohm e con tutti i canali in funzione alla massima potenza. Dal momento che ogni progetto è ottimizzato per utilizzare contemporaneamente tutti i canali a disposizione, Michi è in grado di indicare la vera potenza sempre disponibile all'uscita di ogni canale.

Per Cominciare

Grazie per aver acquistato l'amplificatore integrato Michi X3 Series 2. Utilizzato in un sistema di riproduzione audio di qualità vi garantirà numerosi anni di gradevole intrattenimento.

Questo preamplificatore è un componente di alte prestazioni dotato di innumerevoli funzioni. Ogni aspetto del suo progetto è stato ottimizzato per conservare intatta la dinamica ed ogni più piccolo dettaglio della musica. La sezione di alimentazione, totalmente stabilizzata, si avvale di un generoso trasformatore toroidale progettato da Michi stessa e di speciali condensatori di filtro con tecnologia slit foil. La bassa impedenza d'uscita dell'alimentazione garantisce un'ampia riserva di energia per poter riprodurre con facilità anche i passaggi musicali più impegnativi. Benché più costoso, un accurato progetto della sezione di alimentazione apporta indubbi vantaggi alla qualità della riproduzione.

I circuiti stampati che ospitano le circuitazioni sono disegnati seguendo una particolare concezione simmetrica delle piste così da garantire una perfetta corrispondenza tra i due canali. La componentistica prevede resistenze a strato metallico e condensatori in polistirolo o polipropilene nei punti più critici per ottenere la massima qualità. Tutti gli aspetti del progetto sono stati accuratamente valutati per assicurare la più fedele riproduzione possibile.

L'installazione e l'utilizzo dell'X3 Series 2 non potrebbero essere più semplici. Se si ha dimestichezza con questo genere di apparecchi, non rimane che collegarlo all'impianto ed iniziare ad apprezzarne la qualità.

Alcune precauzioni

ATTENZIONE: Per evitare danni ai componenti dell'impianto, assicurarsi sempre che siano tutti completamente spenti prima di eseguire o modificare i collegamenti tra loro o con i diffusori. Non riaccendere alcuno dei componenti prima di aver controllato con attenzione i collegamenti. Prestare particolare attenzione ai cavi dei diffusori per evitare che alcuni fili lasciati liberi possano toccare un altro cavo, il connettore adiacente o il mobile dell'amplificatore.

Vi preghiamo di leggere con attenzione questo manuale. Insieme alle istruzioni d'installazione e d'uso, fornisce informazioni che aiuteranno a sfruttare al meglio il vostro sistema. Si prega di contattare il vostro rivenditore autorizzato Michi per eventuali domande o dubbi. Inoltre tutti noi in Michi saremo lieti di rispondere ai vostri quesiti.

Conservare la scatola dell'imballo ed il materiale di protezione interno per eventuali necessità future. La spedizione o lo spostamento dell'apparecchio in qualsiasi altro contenitore che non sia l'imballo originale potrebbe causare seri danni ai componenti audio.

Compilare il tagliando di garanzia accluso o registrati online. Conservare la ricevuta d'acquisto originale che costituisce la miglior prova della data di acquisto del prodotto, necessaria nell'eventualità di dovere ricorrere ad interventi di riparazione in garanzia.

Posizionamento

Come tutti i componenti audio che trattano segnali di bassa intensità, anche l'X3 Series 2 può venir influenzato da ciò che lo circonda. Si eviti quindi di posizionarlo sopra altri apparecchi ed assicurarsi che i cavi audio non vengano a trovarsi in prossimità dei cavi di alimentazione elettrica per minimizzare il rischio di ronzii o rumori indesiderati.

L'X3 Series 2 genera calore durante il normale funzionamento. I dissipatori e le aperture sul coperchio sono previsti per smaltire il calore prodotto: non ostruire quindi le fessure di ventilazione e lasciare almeno 50 cm di spazio libero attorno all'apparecchio per consentire un adeguato passaggio dell'aria e prevenire surriscaldamenti.

Considerare il peso e le dimensioni dell'apparecchio: nel caso si desideri posizionarlo su una mensola o in un mobile, accertarsi che possano sopportarne il peso. Si consiglia di installarlo in una struttura progettata per ospitare componenti audio e ridurre o sopprimere le vibrazioni indotte dall'esterno. Consultare il rivenditore Michi per conoscere il tipo di mobile più adatto e ricevere consigli sulla corretta installazione dei componenti dell'impianto.

L'X3 Series 2 viene fornito con il telecomando RR-RH6 in dotazione e deve essere posizionato in modo tale che i segnali infrarossi emessi da quest'ultimo possano essere ricevuti dal sensore situato sul pannello frontale.

Cavi di collegamento

Assicurarsi di mantenere i cavi di alimentazione elettrica, quelli di segnale digitale ed i normali cavi di segnale audio ben distinti e lontani tra loro per minimizzare il rischio che questi ultimi possano venir influenzati da campi magnetici e captare rumore. Utilizzare per i collegamenti audio solo cavi schermati specifici e di buona qualità. Per consigli sulla scelta dei cavi più adatti al vostro impianto, rivolgersi al proprio rivenditore Michi.

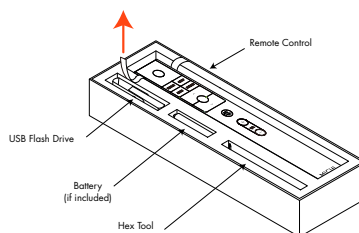
Telecomando RR-RH6

L'X3 Series 2 può essere comandato sia con le manopole ed i tasti presenti sul pannello frontale, sia tramite il telecomando RH6 in dotazione. In queste istruzioni, a fianco della descrizione delle funzioni, appare un numero racchiuso in un riquadro riferito al comando sul frontale ed una lettera in un cerchio scuro riferita al corrispondente tasto sul telecomando.

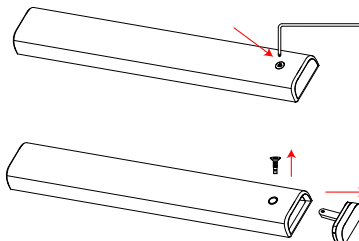
Batterie del telecomando

Prima di poter utilizzare il telecomando è necessario installare due batterie AAA. Per installare le batterie, procedere come segue:

1. Sollevare il nastro sotto il telecomando e rimuoverli dalla scatola.



2. Rimuovere la vite sul retro del telecomando utilizzando il cacciavite esagonale (Torx 18x86X3 mm) fornito con il telecomando. Utilizzare solo cacciavite esagonale in dotazione per evitare di danneggiare la vite di fissaggio.



3. Installare le batterie come mostrato nell'illustrazione nel vano batterie (Figura 2). Si prega di notare che sul coperchio della batteria sono presenti segni negativi e positivi (Figura 1). Rimontare il coperchio della batteria e serrare la vite, quindi verificare il corretto funzionamento del controllo.

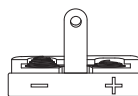


Figura 1

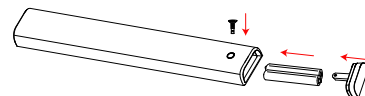


Figura 2

Quando le batterie si esauriscono, il telecomando non aziona il dispositivo in modo coerente. L'installazione di batterie nuove dovrebbe eliminare il problema.

NOTA: Utilizzare solo il cacciavite (Torx 18x86X3 mm) fornito con l'unità per rimuovere la vite per evitare di danneggiare la vite esagonale.

NOTA: NON serrare eccessivamente la vite per evitare di danneggiare la vite o il telecomando.

Alimentazione AC e comandi

Ingresso alimentazione 24

L'apparecchio è configurato in fabbrica per funzionare alla tensione di alimentazione del Paese in cui viene acquistato (USA: 120V/60Hz, Europa: 230V/50Hz). La tensione di alimentazione AC impostata è indicata su un adesivo posto sul retro.

NOTA: In caso di trasferimento in un Paese con diversa tensione elettrica, è possibile riconfigurare internamente l'apparecchio. Questa operazione deve essere svolta da personale qualificato e non dall'utente. All'interno del preamplificatore sono infatti presenti tensioni potenzialmente pericolose. Consultare il rivenditore Michi o il servizio di assistenza autorizzato.

NOTA: Alcune versioni sono previste per la vendita in più di un Paese e pertanto vengono forniti cavi di alimentazione diversi. Utilizzare solo quello adatto alle prese elettriche in uso nel vostro Paese.

La spina del cavo di alimentazione dell'X3 Series 2 deve essere inserita in una presa elettrica a 2 poli a muro senza utilizzare prolunghe. In alternativa può essere impiegata una presa multipla (comunemente chiamata 'ciabatta') in grado di sopportare le correnti di tutti gli apparecchi collegati.

Se si prevede di non utilizzare l'apparecchio per un certo periodo di tempo (ad esempio durante le vacanze), è buona precauzione scollegare dalla presa elettrica il cavo di alimentazione del preamplificatore e degli altri componenti dell'impianto.

Interruttore d'accensione principale ^[25]

L'interruttore presente sul pannello posteriore è l'interruttore principale di alimentazione. Quando è in posizione OFF, l'apparecchio è completamente spento. Quando è in posizione ON, possono essere usati i tasti STANDBY ^[5] sul pannello frontale e ^[A] sul telecomando per attivare l'unità o metterla in standby.

Segnali trigger 12V ^[21]

Vedi Figura 4

Alcuni componenti audio possono essere attivati quando ricevono una tensione ad un loro specifico ingresso. Le due uscite Trigger 12V sul retro dell'X3 Series 2 forniscono la tensione necessaria ad accendere altri apparecchi. Collegare queste uscite ai corrispondenti ingressi degli altri componenti con un cavo a due poli terminato con connettori mini-jack mono da 3,5 mm. Spegndo il preamplificatore la tensione viene a mancare e contemporaneamente gli apparecchi collegati si disattivano.

La connessione 12V Trigger etichettata come IN/OUT può essere configurata come a trigger INPUT o OUTPUT. Quando la modalità HT BYPASS è abilitata nel Setup Menu il trigger IN/OUT è configurato automaticamente come ingresso trigger 12V. Quando questo ingresso trigger riceve un segnale ALTO, X3 Series 2 lo farà automaticamente Verranno selezionati Power On e HT Bypass Source Input (AUX o XLR). Il il livello del volume verrà impostato su un livello FISSO come configurato in HT BYPASS LEVEL. Questo l'opzione è ideale quando X3 Series 2 è collegato a un ricevitore Home Theater o Surround Processor che consente agli altoparlanti sinistro e destro dell'home theater di farlo percorso direttamente attraverso la X3 Series 2.

NOTA: Se HT BYPASS è impostato su DISABLED, il trigger IN/OUT 12V lo sarà configurato come USCITA.

Circuiti di protezione

L'X3 Series 2 è dotato di protezioni sia termiche, sia contro sovracorrenti in uscita per salvaguardare gli stadi di amplificazione in condizioni di funzionamento estreme o di malfunzionamento. Diversamente da quanto avviene in altri apparecchi, i circuiti di protezione sono indipendenti da quelli audio e pertanto non influiscono sulle prestazioni sonore. Controllano la temperatura dei dispositivi finali ed eventualmente disattivano gli stadi di potenza quando il calore prodotto supera i limiti di sicurezza.

Difficilmente accadrà che questi circuiti si attivino, tuttavia in caso di problemi l'amplificatore cesserà di funzionare e l'indicatore di protezione sul pannello frontale sarà rosso per segnalare l'intervento delle protezioni.

Qualora ciò si verifici, spegnere l'apparecchio ed attendere il suo completo raffreddamento (parecchi minuti), cercando nel contempo di identificare e correggere le cause che hanno provocato l'intervento delle protezioni. Riaccendendo l'amplificatore il circuito di protezione si resetta e l'indicatore di protezione sarà bianco ad indicare il normale funzionamento.

Nella maggior parte dei casi le protezioni si attivano in presenza di un cortocircuito alle uscite o ventilazione inadeguata. In casi più rari, intervengono quando l'impedenza dei diffusori assume valori molto bassi oppure altamente reattivi.

Se dovessero ripetutamente intervenire senza che si sia riusciti ad individuare e correggere il problema, contattare il rivenditore Michi per assistenza.

Collegamento segnali d'ingresso

NOTA: Per prevenire rumori anche forti, potenzialmente in grado di danneggiare i diffusori, assicurarsi sempre che tutti gli apparecchi dell'impianto siano spenti prima di effettuare ogni tipo di collegamento.

Ingresso Phono ^[7] e collegamento massa (GND) ^[15]

Vedi Figura 3

Collegare i cavi audio provenienti dal giradischi alle prese denominate PHONO prestando attenzione a non invertire i canali sinistro e destro. Se il giradischi è dotato di un terzo conduttore di massa, collegarlo al terminale GND a fianco delle prese di segnale per minimizzare il ronzio.

Ingressi linea ^[8] ^[9] ^[10]

Vedi Figura 3

Gli ingressi denominati CD, TUNER ed AUX dell'X3 Series 2 sono tutti "ingressi linea" con caratteristiche equivalenti. A queste prese possono quindi essere collegati non solo lettori cd o sintonizzatori, ma anche ogni altro dispositivo audio analogico con uscita ad alto livello o linea.

Eseguendo i collegamenti dei segnali provenienti dalle sorgenti è necessario rispettare la distinzione tra i canali sinistro e destro. A questo scopo le prese sul retro dell'amplificatore sono identificate da colori diversi: bianco per il canale sinistro (left) e rosso per quello destro (right). Utilizzare unicamente cavi schermati audio di buona qualità. Il rivenditore Michi potrà consigliare i cavi più adatti.

Ingresso linea bilanciato (XLR) ^[13]

Vedi Figura 5

In aggiunta agli ingressi linea con prese RCA, l'X3 Series 2 ne possiede anche uno di tipo bilanciato con prese XLR per il collegamento di sorgenti come lettori CD, Blu-ray, etc. dotati di analoghe uscite.

NOTA: Per collegare una sorgente al preamplificatore utilizzare solo un tipo di ingresso (RCA o XLR) alla volta e mai entrambi contemporaneamente.

Ingressi digitali ^[16]

Vedi Figura 4

L'X3 Series 2 può convertire e riprodurre segnali audio PCM fino a 24 bit, 192 kHz provenienti da sorgenti digitali. Nell'area Digital Input sul pannello posteriore sono presenti tre differenti coppie di prese, indicate con COAXIAL

1, 2, 3 ed OPTICAL 1, 2, 3. Collegare l'uscita elettrica (coax) oppure ottica della sorgente ad uno dei corrispondenti ingressi con un idoneo cavo.

Collegamento uscite

Uscita MONO SUB ¹¹

Due uscite mono destinate al collegamento di altrettanti subwoofer amplificati. Tali uscite sono monofoniche e presentano i canali sinistro e destro sommati tra loro. Sono inoltre in parallelo ed è quindi possibile utilizzare indistintamente l'una o l'altra per collegare un solo subwoofer.


Uscite preamplificatore ¹²

Vedi Figura 3

L'amplificatore è dotato di una coppia di uscite preamplificate denominate PRE OUT alle quali è sempre presente il segnale proveniente dalla sorgente selezionata. Tipicamente tali uscite vengono impiegate per collegare un secondo amplificatore integrato o un finale di potenza per pilotare, ad esempio, una seconda coppia di diffusori situati in un altro ambiente..

NOTA: Ogni regolazione apportata a volume, bilanciamento ed ai controlli di tono modifica il segnale presente alle uscite preamplificatore.

Uscita cuffia ⁶

La presa dell'uscita cuffia accetta spinotti mini-jack stereo da 6,3 mm. Inserendo lo spinotto disabiliterà il segnale all'amplificatore e alle uscite degli altoparlanti. Quando le cuffie sono collegate, l'icona  verrà visualizzata sull'OSD.

NOTA: Poiché l'efficienza di diffusori e cuffie può essere molto diversa, ridurre sempre il volume prima di collegare o scollegare le cuffie.

Uscite diffusori

Vedi figure 3

Selezione dei diffusori

Siraccomanda di collegare agli amplificatori X3 Series 2 diffusori con impedenza nominale pari a 4 ohm o superiore. È necessaria una certa cautela nell'utilizzare coppie di diffusori in parallelo dal momento che la loro impedenza, vista dall'amplificatore, si dimezza. Due diffusori da 8 ohm in parallelo divengono infatti un carico da 4 ohm per l'amplificatore, due da 4 ohm 2 ohm etc. Volendo collegarne due a ciascuna uscita è necessario quindi scegliere modelli da 8 ohm nominali o più, considerando anche che il dato nominale dell'impedenza è un'indicazione di massima e che può anche risultare inferiore non essendo costante a tutte le frequenze. Nella pratica comunque solo pochissimi diffusori possono rappresentare un reale problema per questi amplificatori. In caso di dubbi, contattare il vostro rivenditore autorizzato Michi.

Scelta del cavo diffusori

Per il collegamento tra amplificatore e diffusori utilizzare un cavo multifilare a due poli. La sezione e la sua qualità influiscono in maniera sensibile sul suono dell'impianto. Qualsiasi tipo di cavo può essere utilizzato, ma soprattutto in caso di distanze molto lunghe, è preferibile che la sezione sia elevata per evitare una riduzione della potenza effettivamente disponibile oppure di ottenere un suono povero in gamma bassa. Per le migliori prestazioni esistono in commercio speciali cavi per diffusori di alta qualità che il rivenditore Michi potrà consigliare in base alle caratteristiche dell'impianto.

Polarità e fase

La polarità dei collegamenti (corretto orientamento dei conduttori positivo e negativo) deve essere sempre rispettata e risultare per tutti i diffusori uguale affinché si trovino tutti in fase. Se per errore si inverte il collegamento positivo e negativo anche di uno solo di essi, la gamma bassa risulterà poco incisiva e l'immagine compromessa. Per agevolare l'identificazione dei poli, nei cavi per diffusori i conduttori normalmente presentano un colore differente, dei segni stampati su uno di essi oppure un forma dell'isolante esterno leggermente diversa. Identificare i conduttori positivo e negativo ed assicurarsi di collegare ogni diffusore rispettando la corretta polarità.

Collegamento diffusori ¹⁷

NOTA: I paragrafi che seguono descrivono sia il metodo di collegamento tramite cavo spellato, sia tramite terminali a forcina. NON utilizzare entrambi i tipi di connessione in combinazione per collegare più diffusori.

Prima di procedere coi collegamenti verso i diffusori accertarsi che tutti i componenti dell'impianto siano spenti. L'X3 Series 2 possiedono sul retro due gruppi di morsetti, contrassegnati da colore diverso a seconda della polarità, per ciascuno dei canali. In Europa la legislazione vigente impedisce l'uso di morsetti capaci di accettare doppia spinotti, pertanto sugli apparecchi previsti per questi mercati, sono disponibili solo morsetti in grado di accogliere terminali a forcina o direttamente cavo spellato.

Stendere il cavo della lunghezza necessaria al collegamento di ciascuno dei diffusori verso l'amplificatore lasciando un certo margine idoneo a poter muovere liberamente i componenti dell'impianto per l'accesso alle connessioni posteriori.

Se stai usando doppia spine, collegale ai cavi e quindi inseriscile nella parte posteriore dei morsetti. Le viti a testa zigrinata dei perni di rilegatura devono essere avvitate completamente (in senso orario).

Se si utilizzano terminali a forcina, applicarli ai cavi. Se si preferisce collegare direttamente i cavi, separarli e quindi spellarne le estremità per esporre il conduttore. Prestare molta attenzione a non tagliare anche il conduttore quando si incide la guaina. Svitare (in senso antiorario) i collari a vite dei morsetti. Posizionare la forcina a contatto della parte metallica del morsetto, il cavo spellato, invece, nel foro centrale. Avvitare il collare in senso orario per bloccare saldamente la forcina o il cavo.

NOTA: Assicurarsi che spezzi di filo libero non vadano a toccare il morsetto o il cavo adiacente.

aptX™ HD Connessione Bluetooth ¹⁴

L'antenna Bluetooth ¹⁴ sul pannello posteriore consente al preamplificatore di ricevere file audio inviati in streaming da dispositivi portatili come, ad esempio, uno smartphone. Attivare la trasmissione Bluetooth sul dispositivo che si intende connettere, attendere la rilevazione dei segnali, quindi selezionare "Michi Bluetooth". La connessione è di norma automatica, ma nel caso venisse richiesta una password, digitare "0000" e confermare. L'X3 Series 2 è predisposto sia per il tradizionale standard Bluetooth, AAC, e il Bluetooth aptX™ HD.

Ingresso EXT REMOTE 20

Questa presa mini-jack mono 3,5mm può ricevere codici di controllo da ricevitori a raggi infrarossi standard nel caso il segnale emesso dal telecomando non riesca a raggiungere il sensore posto sul frontale dell'apparecchio. Consultare il vostro rivenditore autorizzato Michi per informazioni sui ricevitori esterni IR e sui cavi necessari per il collegamento.

Connettore RS232 23

L'X3 Series 2 può essere gestito da un computer tramite la porta RS 232 ed un software di controllo audio di terze parti per integrare l'apparecchio in un sistema di automazione. La connessione tra la presa RS 232 sul retro ed il computer richiede un cavo seriale con connettori DB-9 maschio-femmina.

Per ulteriori informazioni sui collegamenti, software e codici operativi per il controllo da computer dell'X3 Series 2, contattare il rivenditore autorizzato Michi.

Porta USB posteriore di alimentazione 22

La porta USB posteriore viene utilizzata solo per l'aggiornamento del software.

NOTA: Questa porta non consente la riproduzione di audio ma fornirà la ricarica o l'alimentazione di dispositivi USB.

Ingresso PC-USB 19

Vedi Figura 4

Collegare tramite il cavo fornito questo ingresso ad una presa USB del vostro computer.

L'X3 Series 2 supporta sia lo standard USB Audio Class 1.0 che lo USB Audio Class 2.0. I computer con sistema operativo Windows non richiedono l'installazione di driver aggiuntivi per USB Audio Class 1.0 e consentono di riprodurre file audio fino ad una frequenza di campionamento di 96 kHz. Il preamplificatore è predisposto in fabbrica per la modalità USB Audio Class 1.0.

Per trarre vantaggio dalle risoluzioni maggiori (fino ad una frequenza di campionamento di 384 kHz) è necessario installare un driver per lo standard USB Audio Class 2.0 contenuto nel USB fornito assieme all'X3 Series 2 e predisporre quest'ultimo per la modalità di riproduzione USB Audio Class 2.0 seguendo la procedura sotto descritta:

- Premere SETUP sul telecomando per entrare nel menu SETUP e utilizzare i tasti \wedge/\vee D per selezionare il menu delle sorgenti e premere il tasto Enter K . Utilizzare i tasti freccia \wedge/\vee D e il tasto Enter K sul telecomando per selezionare come SORGENTE DI INGRESSO "PC-USB".
- Premere SETUP sul telecomando per entrare nel menu SETUP e utilizzare i tasti \wedge/\vee D per selezionare il menu AUDIO, successivamente premere il tasto Enter K . Utilizzare i tasti \wedge/\vee D e il tasto Enter K sul telecomando per selezionare "USB Audio2.0" come opzione dell'ingresso PC-USB.

- Una volta modificata la modalità USB Audio spegnere e riaccendere il preamplificatore e riavviare il computer per assicurarsi che risultino entrambi correttamente configurati.

Molti software di riproduzione audio (MediaPlayer) non supportano la frequenza di campionamento 384 kHz. Se si intende riprodurre file con frequenze fino a 384 kHz, verificare che il software lo permetta. Inoltre potrebbe rendersi necessario configurare i driver audio del vostro computer per consentire l'uscita a 384 kHz, oppure elaborare i file per ridurne la frequenza (down sample). Per maggiori informazioni, fare riferimento alle informazioni relative al software di riproduzione oppure al sistema operativo in uso.

L'X3 Series 2 è stato certificato come Roon Tested e compatibile con il software Roon tramite PC-USB.

roon
TESTED

Essere Roon Tested significa che Rotel e Roon hanno collaborato per assicurarti la migliore esperienza con il software Roon e l'X3 Series 2 insieme, così puoi semplicemente goderti la musica.

Per la migliore esperienza utente si consiglia di utilizzare USB Audio Class 2.0 quando si utilizza Roon.

NOTA: Nei computer con sistema operativo Windows per lo standard USB Audio Class 2.0 è richiesta l'installazione di un apposito driver contenuto nel USB fornito con l'X3 Series 2.

NOTA: I computer Mac non richiedono driver aggiuntivi in quanto il loro sistema operativo supporta entrambi gli standard USB Audio Class 1.0 e 2.0.

NOTA: A seguito dell'installazione dei driver potrebbe essere necessario selezionare il driver audio Michi nella finestra relativa ai dispositivi sonori.

NOTA: L'X3 Series 2 supporta sia la riproduzione audio DSD e DOP nei formati 1X e 2X. Consultare il proprio lettore audio per confermare il corretto funzionamento per la riproduzione di questi formati audio.

NOTA: Il supporto per MQA e MQA Studio richiede USB Audio Class 2.0. Seleziona USB Audio 2.0 per supportare MQA.

Connessione alla rete 18

L'X3 Series 2 può essere collegato a una rete locale connessa ad Internet utilizzando la presa NETWORK sul pannello posteriore. Tramite le configurazioni di rete è possibile assegnare al preamplificatore un indirizzo IP statico oppure dinamico (DHCP). Per informazioni sulla configurazione dell'indirizzo IP si veda la voce "Network" tra i Menù impostazioni descritti di seguito.

Collegando l'apparecchio ad una rete locale è possibile ricevere via Internet aggiornamenti software. La connessione alla rete permette anche la sua integrazione con sistemi di automazione domotica.

Per maggiori informazioni sulla connessione alle reti locali contattare il vostro rivenditore Michi.

Descrizione del pannello frontale

Quella che segue è una breve descrizione di alcuni elementi del pannello frontale dell'X3 Series 2.

Sensore telecomando 4

Questo sensore riceve i segnali infrarosso inviati dal telecomando. È quindi importante non oscurarlo.

Display 2

Il display al centro del frontale fornisce indicazioni sull'ingresso selezionato, livello del volume e regolazioni dei controlli di tono. La luminosità può essere modificata sia attraverso l'apposito menù, sia da telecomando. Si veda il paragrafo "Controllo display" più avanti per i dettagli.

Menù impostazioni

Il Michi X3 Series 2 è dotato di un display informativo che aiuta ad utilizzare il sistema. Un più completo sistema di menu ON-SCREEN DISPLAY (OSD) è disponibile in qualsiasi momento premendo il pulsante SETUP sul telecomando. Questi menu OSD guidano l'utente attraverso la configurazione e l'impostazione di X3 Series 2. Le impostazioni effettuate nel processo di configurazione vengono memorizzate come impostazioni predefinite e non devono essere effettuate di nuovo per il normale funzionamento dell'unità.

Descrizione dei tasti e dei comandi

Questa sezione descrive brevemente le funzioni dei tasti e dei comandi sul pannello frontale e sul telecomando. Istruzioni più dettagliate sul loro uso nei paragrafi successivi.

Il tasto navigazione D e il tasto Enter K: Utilizzare i tasti navigazione D e il tasto Enter K sul telecomando per accedere ai vari menu e alle operazioni di settaggio del X3 Series 2.

Power E A: Il tasto Power sul pannello frontale e sul telecomando attivano o disattivano l'unità. Al centro del pulsante di accensione del telecomando è presente una spia a LED che si accende quando si solleva il telecomando. Per accendere l'unità, l'interruttore principale POWER del pannello posteriore deve essere in posizione ON per il pannello anteriore e la funzione di standby del telecomando per azionare il telecomando.

Accensione - Per accendere l'unità, premere e rilasciare il tasto Power E sul pannello frontale o sul telecomando a infrarossi.

Spegnimento/Standby - Per spegnere l'unità in standby, premere e rilasciare il pulsante di alimentazione E del pannello frontale o PREMERE il pulsante di alimentazione A del telecomando **per 1.5 secondi**.

NOTA: Tutti i prodotti michi risponderanno agli stessi comandi di accensione e spegnimento per semplificare il controllo dell'alimentazione quando sono installati più prodotti. Per controllare l'alimentazione utilizzando il telecomando a infrarossi, seguire le istruzioni sopra riportate e puntare il telecomando verso i prodotti michi. Se un'unità non risponde ad un'accensione o spegnimento dal telecomando a infrarossi semplicemente premere o tenere premuto il pulsante di accensione per inviare nuovamente il comando desiderato..

SETUP B: Il tasto SETUP attiva la schermata di impostazione OSD sul display frontale. Premere nuovamente il pulsante SETUP per passare al menu di impostazione precedente come tasto "Indietro" o uscire dal menu di impostazione se al primo livello del menu di impostazione.

SOURCE 1 C: La manopola SOURCE sul pannello frontale e il tasto SOURCE sul telecomando selezionano la sorgente del segnale d'ingresso. Dal pannello frontale, ruotare la manopola SOURCE per selezionare la sorgente. Dopo 1 secondo di nessuna azione, la sorgente elencata verrà selezionata come sorgente attiva.

Sul telecomando a infrarossi premere il tasto SOURCE e navigare con i tasti ^/v D e premere il tasto Enter K per attivare la sorgente.

NOTA: Verranno visualizzate come opzioni solo le sorgenti configurate come attive nel menu di configurazione.

DISPLAY G: Diminuisce il display frontale. Per oscurare il display TENERE PREMUTO premuto il tasto DISPLAY G sul telecomando **per 3 secondi**. Per accendere il display al livello di luminosità configurato nel menu di setup premere e rilasciare il tasto DISPLAY G.

NOTA: La chiave DISPLAY è comune a tutti i modelli Michi. Per oscurare o abilitare il display PREMERE o TENERE PREMUTO il tasto e puntare ai prodotti Michi. Se un'unità non risponde ad un comando DISPLAY è sufficiente inviare nuovamente il comando PREMENDO O TENENDO PREMUTO.

AUDIO H: Il pulsante AUDIO consente di regolare temporaneamente le impostazioni di bilanciamento, bassi e alti. Per cambiare queste impostazioni premere il tasto AUDIO sul telecomando e navigare ai settaggi desiderati usando i tasti ^/v D e premendo il tasto Enter K. Usare i tasti ^/v D per cambiare i valori. Premere di nuovo il tasto AUDIO per uscire dal menu o uscire dal menu Audio.

NOTA: Un sistema hi-fi correttamente configurato non dovrebbe richiedere modifiche all'impostazione dei bassi o degli alti. utilizzare queste regolazioni con parsimonia.

NOTA: Queste impostazioni sono temporanee e non vengono salvate quando X3 Series 2 è spento in standby. per modifiche permanenti, configurare le impostazioni audio nel menu di impostazione.

Mute E: Premere una volta il tasto E per silenziare l'audio. Un'indicazione viene visualizzata sul display del pannello frontale. Premere nuovamente il pulsante per ripristinare il livello del volume precedente.

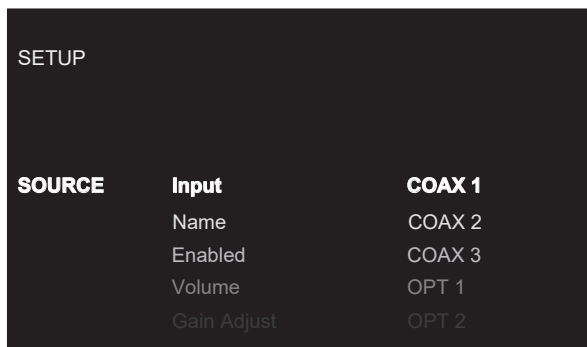
Manopola del volume 3 e tasti volume +/- F: I tasti volume +/- sul telecomando e il comando rotativo sul pannello frontale forniscono il comando VOLUME master, regolando il livello di uscita.

Menù principale



Dal Menù di configurazione è possibile accedere alle altre schermate di configurazione del sistema. Per richiamarlo, premere il tasto SETUP (B) sul telecomando. Per passare ad altri menù, inquadrare la voce desiderata spostandosi tramite i tasti ^/∨ (D) sul telecomando quindi premere Enter (I) al centro. Premere nuovamente SETUP per tornare al menu precedente oppure selezionare "Uscita" (Exit) alla base della schermata per disattivare i menù e tornare al normale funzionamento.

Configurazione sorgente

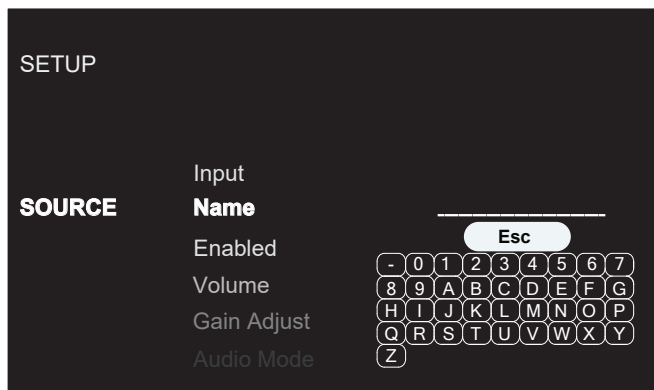


Una delle operazioni più importanti da compiere per la messa a punto iniziale dell'X3 Series 2 riguarda la configurazione di ciascun ingresso al quale è collegato un componente sorgente tramite i menù di seguito descritti. In questa fase si ha la possibilità di predefinire svariate opzioni, inclusi il tipo di collegamento, la modalità surround desiderata, la denominazione di una sorgente ed altro ancora.

Questo menu Sorgente nel menu Setup, fornisce le seguenti opzioni, selezionate posizionando l'evidenziazione sulla linea desiderata utilizzando i tasti freccia ^/∨ (D) e premendo il tasto Enter (K). Questa azione mostra le opzioni del lato destro che consentono di apportare modifiche. Modificare le opzioni usando i tasti freccia ^/∨ (D) e premendo il tasto Enter (K) per confermare.

Input: Indica il nome della sorgente attualmente selezionata. (COAX 1-3, OPT 1-3, PC-USB, BLUETOOTH, COMPACT DISC, PHONO, TUNER, AUX 1-2, XLR)

Name: I nomi visualizzati per ciascuna delle sorgenti possono essere personalizzati con denominazioni fino a dieci caratteri, spazi compresi, scelte dall'utente. Ad esempio AUX 1 può essere rinominato in TV. Il nome predefinito è quello indicato alla voce Sorgente. Mettere l'evidenziazione su questa opzione e utilizzare i tasti freccia ^/∨ (D) sul telecomando per selezionare "Personalizzato". Successivamente premere il tasto Enter (K) per entrare nel sottomenu di modifica del nome della sorgente come segue.



1. Premere i tasti ^/∨ (D) sul telecomando per selezionare la prima lettera del nome passando in rassegna la lista dei caratteri disponibili.
2. Premere il tasto Enter (K) sul telecomando per confermare il carattere scelto e passare al successivo.
3. Ripetere i passi 1 e 2 fino a che tutti gli dieci caratteri disponibili (spazi inclusi) sono stati inseriti. Premendo un'ultima volta il tasto Enter (K) viene memorizzato il nuovo nome. In alternativa selezionare "Esc" alla base della schermata per confermare il nome scelto se i caratteri sono meno di dieci.

Enabled (Abilitato): Consente di abilitare un ingresso sorgente e di apparire nell'elenco delle opzioni di ingresso sorgente quando si utilizza la selezione della sorgente sul pannello frontale o sul telecomando a infrarossi. Le sorgenti non utilizzate devono essere disabilitate selezionando l'opzione "No".

Le opzioni includono: Sì (predefinito), No.

Volume: Configura un livello di volume fisso per un determinato ingresso. Questo livello del volume viene impostato immediatamente quando si seleziona questo ingresso sorgente e non può essere modificato utilizzando il pannello frontale o il telecomando a infrarossi. Questo è utile per le sorgenti di ingresso che includono le proprie impostazioni di volume, come le comuni applicazioni su telefoni o tablet

Le opzioni includono: Variabile (predefinito), 30 - 90.

Gain Adjust: Configurare i livelli di uscita per ottenere un livello di uscita più coerente allo stesso livello di volume numerico. L'uscita più bassa come l'ingresso MM o MC richiede il volume più alto mentre un ingresso CD può richiedere solo il volume più basso per ottenere il "volume" del suono. Questa regolazione può essere impostata in modo univoco per ciascun input supportato..

Le opzioni includono: +10 to -10 (predefinito 0).

Audio Mode (Modalità audio): Configura la modalità audio su Direct Bypass o Tone Enabled.

Le opzioni includono: Direct Bypass (predefinito), Tono abilitato.

Bass (Bassi): L'impostazione dei bassi è abilitata quando la modalità audio è impostata su Tono abilitato.

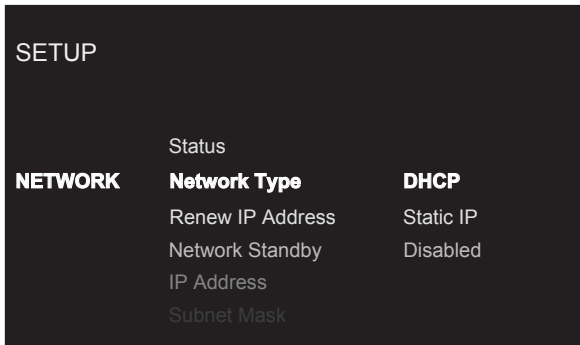
Le opzioni includono: +10 to -10 (predefinito 0).

Treble (Alti): L'impostazione degli alti è abilitata quando la modalità audio è impostata su Tono abilitato.

Le opzioni includono: +10 to -10 (predefinito 0).

Premere il tasto SETUP (B) sul telecomando per uscire dai menù oppure selezionare "Back" per tornare al normale funzionamento.

Configurazione di rete



Questo menu Rete nel menu Setup, fornisce le seguenti opzioni, selezionate posizionando l'evidenziazione sulla linea desiderata usando i tasti freccia ^/ v (D) e premendo il tasto Enter (K). Questa azione mostra le opzioni del lato destro che consentono di apportare modifiche. Cambiate le opzioni usando i tasti freccia ^/v (D) e premendo il tasto Enter (K) per confermare.

Status (Situazione): Se la rete è configurata correttamente e collegata alla rete, verrà visualizzato "Connected". Se la rete non è configurata correttamente o non è collegata a una rete, viene visualizzato "Disconnected".

Network Type (Tipo di rete): Nella maggior parte dei sistemi, impostare il MODO INDIRIZZO IP su DHCP. Questa impostazione consente al router di assegnare automaticamente un indirizzo IP a X3 Series 2. Se la rete utilizza indirizzi IP fissi, impostare il MODO INDIRIZZO IP su Static. Per disabilitare la connessione IP, impostare questa opzione su DISABLED.

Le opzioni includono: DHCP (predefinito), IP statico, disabilitato.

Renew IP Address (Rinnovare l'indirizzo IP): Disabilitato se il tipo di rete è statico o disabilitato. Se Tipo di rete è DHCP, selezionare Sì e premere il pulsante Circle Enter I per rinnovare l'indirizzo IP.

Network Standby: Quando impostato su Enabled (Abilitato), l'unità manterrà la connessione Ethernet IP anche in modalità Standby, consentendo all'unità di essere accesa via IP. Se disabilitata, l'unità non si accende dalla connessione IP e deve utilizzare il pannello frontale, il telecomando a infrarossi o la RS232 per accendere l'unità.

Le opzioni includono: Disabilitato (predefinito), abilitato.

NOTA: Quando la funzione Network Standby è abilitata, l'unità consuma energia aggiuntiva.

IP Address/Subnet Mask/Gateway/DNS: DDisabilitato se il tipo di rete è DHCP o Disabilitato. Se è selezionata la modalità STATICA, è necessario configurare tutte le impostazioni per la rete, inclusi Indirizzo IP, Subnet Mask, Gateway e Server DNS. Premere il tasto Enter (K) per attivare la prima cifra della riga che si desidera modificare, quindi utilizzare i tasti freccia ^/v (D) per aggiustare i valori e premere il tasto Enter (K) per passare alla cifra successiva. Quando le informazioni IP corrette sono configurate, premere il tasto Enter (K) per spostare il cursore sul menu precedente e accettare le impostazioni.

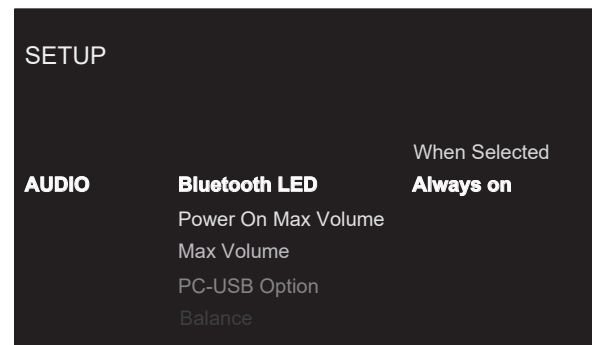
Dopo aver inserito le informazioni sull'indirizzo IP STATICO, la rete sarà testata e lo stato della connessione segnalato.

NOTA: Per ulteriori informazioni sul collegamento alla rete, contattare il proprio rivenditore autorizzato Michi.

NOTA: Non è richiesta una connessione alla rete per il funzionamento del X3 Series 2.

Premere il tasto SETUP (B) sul telecomando per uscire dai menù oppure selezionare "Back" per tornare al normale funzionamento.

Configurazione audio



Questo menu Audio nel menu Setup, fornisce le seguenti opzioni, selezionate posizionando l'evidenziazione sulla linea desiderata utilizzando i tasti freccia ^/v (D) e premendo il tasto Enter (K). Questa azione mostra le opzioni del lato destro che consentono di apportare modifiche. Modificare le opzioni utilizzando i tasti freccia ^/v (D) e premere il tasto Enter (K) per confermare.

LED Bluetooth: Il LED Bluetooth si accende solo quando il Bluetooth è l'ingresso selezionato o si accende sempre quando l'unità è accesa.

Le opzioni includono: Sempre acceso (predefinito), acceso quando selezionato.

Power On Max Volume (Accensione Massimo del Volume): Imposta il livello massimo del volume quando l'unità si accende per ridurre la possibilità che la precedente sessione di ascolto sia troppo alta.

Le opzioni includono: Max 20 - Max 90, Max 50 (predefinito).

Max Volume (Massimo del Volume): Imposta il livello massimo del volume.

Le opzioni includono: 30 - 96, 96 (predefinito).

PC-USB Option (Opzione PC-USB): Configura il modo PC-USB su Audio Class 1.0 o Audio Class 2.0. L'impostazione predefinita è Audio Class 1.0.

Le opzioni includono: Audio Class 1.0 (predefinito), Audio Class 2.0.

Balance (Equilibrio): L'impostazione Balance regola il bilanciamento da sinistra a destra dell'uscita audio. L'impostazione predefinita di fabbrica è la posizione centrale o "0". Il valore può cambiare da -10 a +10.

Auto Mute: Quando abilitato e l'unità smette di ricevere un segnale audio per 30 secondi, le uscite degli altoparlanti verranno silenziate. Quando viene rilevato un segnale audio, l'unità riattiva le uscite degli altoparlanti e ripristina l'audio. Questa impostazione può ridurre il rumore quando non c'è una sorgente

audio attiva. Se a bassi livelli audio si attiva l'Auto Mute, questa impostazione può essere disabilitata.

Le opzioni includono: On (predefinito), Off.

Signal Sense: Controlla la presenza di un segnale audio digitale su un determinato ingresso per il quale è stata attivata questa funzione. Quando tale ingresso viene selezionato per la riproduzione, l'X3 Series 2 esamina il flusso dei dati digitali per verificare se è presente un segnale audio. Se non viene rilevato alcun segnale audio per 10 minuti, l'amplificatore si pone in modalità standby, salvo riaccendersi automaticamente nel caso venga nuovamente individuato un segnale audio. Quando la modalità Signal Sense è impostata su AUTO, X3 Series 2 eseguirà il monitoraggio tutti i dispositivi coassiali, ottici, Ingresso sorgente Bluetooth e PC-USB, e si accenderanno automaticamente selezionando la sorgente di rilevamento del segnale attivo quando viene rilevato un segnale. L'impostazione predefinita è "Disattivato" (Disable).

Le opzioni includono: Disable (Predefinito), AUTO, COAX 1-3, OPT 1-3, PC-USB, BLUETOOTH.

NOTA: Quando l'X3 Series 2 viene posto in modalità standby tramite il telecomando, questa funzione non si attiverà fino a quando l'apparecchio rileva che il segnale audio non è cessato per un periodo minimo di 10 minuti. Questo per impedire che si riaccenda subito nel caso vi sia ancora un file audio in riproduzione. *unit from immediately powering back on if there is still active audio playing.*

NOTA: Quando viene attivata questa funzione, l'X3 Series 2 assorbe più energia dalla rete elettrica in standby.

NOTA: A causa delle normative locali sul consumo energetico, la funzione Signal Sense non è disponibile in tutti i mercati.

HT Bypass: Questa opzione abilita la modalità Home Theater Bypass che consente di indirizzare i segnali audio direttamente attraverso l'X3 Series 2 da un'uscita del processore o del ricevitore surround. L'uso tipico consiste nel collegare i segnali di uscita analogica RCA Preoutput anteriore sinistro e anteriore destro dal processore o dal ricevitore all'ingresso AUX o XLR dell'X3 Series 2. L'audio viene instradato sul percorso più diretto disabilitando il controllo del tono a un'impostazione di guadagno unitario o a un livello fisso ai circuiti dell'amplificatore dell'X3 Series 2. Per attivare il Home Theater Bypass selezionare la connessione di ingresso della sorgente desiderata nel menu di configurazione, quindi selezionare la sorgente specificata utilizzando il pannello anteriore o il telecomando. Quando è selezionata la sorgente HT BYPASS, il controller del volume è disabilitato consentendo al volume di essere controllato dal processore o ricevitore Home Theatre. Quando HT Bypass è abilitato, il trigger 12V etichettato IN/OUT è configurato come INPUT. Ciò consente al ricevitore Home Theater o al processore surround di accendere automaticamente l'unità e selezionare l'ingresso della sorgente HT Bypass. Collegare il 12V Trigger IN/OUT all'uscita 12V Trigger del ricevitore o del processore per abilitare il controllo automatico dell'alimentazione.

Le impostazioni possibili includono: Disabilitato (predefinito), AUX, XLR.

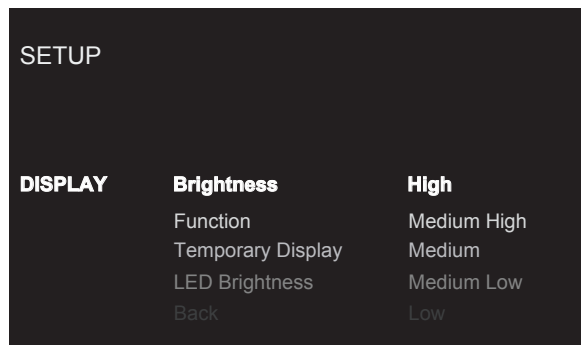
HT Bypass Level: Questa opzione consente la personalizzazione del livello di amplificazione utilizzato nella modalità bypass dell'Home Theater. Selezionare i livelli di guadagno dell'amplificatore \wedge/\vee , se necessario, in modo che corrispondano ai livelli di uscita del processore home theater o del ricevitore.

NOTA: La maggior parte delle regolazioni di livello vengono eseguite nel processore o ricevitore Home Theater, quindi queste regolazioni devono

essere utilizzate solo se l'uscita del guadagno dell'amplificatore non può essere abbinata alla sorgente Home Theater.

Premere il tasto SETUP (B) sul telecomando per uscire dai menù oppure selezionare "Back" per tornare al normale funzionamento.

Configurazione Display



Questo menu di visualizzazione nel menu Setup, fornisce le seguenti opzioni, selezionate posizionando l'evidenziazione sulla linea desiderata utilizzando i tasti freccia \wedge/\vee (D) e premendo il tasto Enter (K). Questa azione mostra le opzioni del lato destro che consentono di apportare modifiche. Modificare le opzioni usando i tasti freccia \wedge/\vee (D) e premendo il tasto Enter (K) per confermare.

Brightness (Luminosità): Questa funzione imposta la luminosità del display frontale. L'impostazione viene attivata durante il normale funzionamento da un PUSH RELEASE del tasto DISPLAY (G) sul telecomando. L'OSD si attiva sempre al massimo livello di luminosità, indipendentemente dall'impostazione di luminosità, per garantire che le opzioni di configurazione dell'unità siano facilmente accessibili e modificabili.

Le opzioni includono: Alto (predefinito), Medio Alto, Medio Alto, Medio, Medio Basso, Basso.

NOTA: Per dimmerare il display frontale tenere premuto il tasto DISPLAY (G) sul telecomando per 3 secondi.

Function (Funzione): L'amplificatore può essere configurato per visualizzare la sorgente audio in ingresso come misuratore di potenza di picco in dB o come analizzatore di spettro di frequenza. Il display può anche essere configurato come Status durante il normale funzionamento. Selezionare il settaggio desiderato usando la freccia \wedge/\vee (D) e premere il tasto Enter (K) per confermare.

Le opzioni includono: VU Meter, VU Meter x 2, VU Meter x 4, VU Meter x 8, spettro 8, spettro 12, spettro 16, Status (impostazione predefinita).

Temporary Display (Visualizzazione temporanea): Questa funzione consente al display frontale di visualizzare temporaneamente le modifiche a X3 Series 2 per il periodo di timeout prima che il display si spenga nuovamente. Un esempio potrebbe essere l'accensione del display per mostrare le modifiche ai livelli di sorgente o di volume, quindi lo spegnimento del display allo scadere del periodo di timeout. Per disabilitare il display temporaneo e avere il display X3 Series 2 sempre attivo, impostare questa funzione su Disabilita.

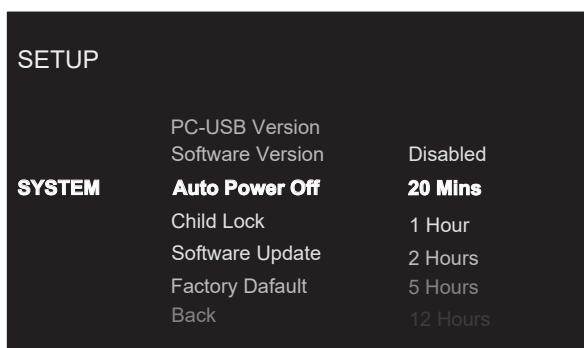
Le opzioni includono: Disabled (Predefinito), 5 secondi, 10 secondi, 15 secondi.

LED Brightness (Luminosità del LED) : Imposta la luminosità del livello ON del LED del pannello frontale.

Le opzioni includono: Alto (predefinito), Medio Alto, Medio, Medio Basso, Basso.

Premere il tasto SETUP **(B)** sul telecomando per uscire dai menù oppure selezionare "Back" per tornare al normale funzionamento.

Configurazione di sistema



Questo menu Sistema nel menu Setup, fornisce le seguenti opzioni, selezionate posizionando l'evidenziazione sulla linea desiderata usando i tasti freccia **^**/**v** **(D)** e premendo il tasto Enter **(K)**. Questa azione mostra le opzioni del lato destro che consentono di apportare modifiche. Modificare le opzioni utilizzando i tasti freccia **^**/**v** **(D)** e premendo il tasto Enter **(K)** per confermare.

LCD Version: Questo mostra la versione corrente del display LCD.

PC-USB Version: Indica la versione corrente del software utilizzato dall'interfaccia digitale dell'ingresso PC-USB.

Software Version: Indica la versione corrente del software in uso.

Auto Power Off: Determina il periodo durante il quale l'apparecchio rimane acceso in assenza di segnale audio. Trascorso il tempo indicato, se non viene rilevato alcun segnale, l'X3 Series 2 si spegne automaticamente (standby). L'impostazione di fabbrica è 20 minuti.

Le opzioni includono: Disattivato (Disabled), 20 minuti, 1 ora, 2 ore, 5 ore, 12 ore.

Child Lock: Questa opzione consente di "bloccare" e disabilitare i controlli del pannello frontale dell'unità per evitare modifiche involontarie ai controlli di volume, sorgente e alimentazione. Quando ENABLED la manopola del volume del pannello frontale, il selettore della sorgente e le funzioni del pulsante di accensione sono disabilitate. Tutte le funzioni funzionano correttamente dal telecomando.

Per disabilitare temporaneamente la funzione Child Lock, tenere premuto il pulsante POWER sul pannello anteriore per 6 secondi. Ciò attiva i pulsanti del volume, della sorgente e dell'alimentazione finché l'unità non entra in modalità standby o viene spenta.

Per abilitare tutti i controlli del pannello frontale impostare la funzione Child Lock su DISABLED.

Le opzioni includono: Disabled (predefinito), Enabled.

Software Update: Selezionare il metodo di aggiornamento desiderato per aggiornare l'unità.

Le opzioni includono: No (predefinito), USB, Internet.

Factory Default: Tramite questa voce è possibile riportare l'apparecchio alle impostazioni originali di fabbrica. Ogni regolazione effettuata dall'utente verrà cancellata.

NOTA: Ripristinando il preamplificatore alle condizioni iniziali tutte le regolazioni precedentemente memorizzate andranno perse.

Premere il tasto SETUP **(B)** sul telecomando per uscire dai menù oppure selezionare "Back" per tornare al normale funzionamento.

Risoluzione dei problemi

La maggior parte dei problemi nei sistemi audio è dovuta a collegamenti non corretti o regolazioni errate. Se si riscontrano problemi, isolare l'area interessata, verificare le impostazioni, quindi determinarne la causa ed apportare le necessarie correzioni. Qualora non si riuscisse a risolvere il problema, provare con i suggerimenti qui riportati.

L'indicatore di accensione non si illumina

L'indicazione di alimentazione anteriore si accende ogni volta che l'unità è collegata all'alimentazione CA e l'interruttore di alimentazione posteriore è in posizione ON. L'indicazione sarà di colore ROSSO per la modalità standby e BIANCO nel normale funzionamento. Se ciò non accade controllare la presa di alimentazione con un altro dispositivo elettrico, come ad esempio una lampada. Assicurarsi che la presa di alimentazione in uso non sia controllata da un interruttore disattivato.

Sostituzione del fusibile

Se un altro dispositivo elettrico collegato alla stessa presa di alimentazione funziona regolarmente mentre l'indicatore non si illumina dopo aver fornito tensione al preamplificatore, con ogni probabilità il fusibile di protezione interno è interrotto. Si raccomanda di contattare il rivenditore Michi per la sostituzione.

Nessun suono

Controllare se l'apparecchio che fornisce segnale all'ingresso del preamplificatore funziona correttamente. Assicurarsi che i collegamenti del segnale siano corretti. Verificare che l'ingresso al quale viene fatto pervenire il segnale sia effettivamente selezionato. Esaminare i collegamenti tra l'X3 Series 2 e l'amplificatore e da quest'ultimo verso i diffusori.

Non è possibile connettersi via Bluetooth

Se non è possibile abbinare il dispositivo Bluetooth all'X3 Series 2, cancellare la memoria della precedente connessione sul dispositivo. Normalmente sui dispositivi questa operazione viene indicata come "Ignora questo dispositivo". A questo punto è possibile riprovare ad effettuare la connessione.

Formati audio riproducibili

Bluetooth aptX™ HD e AAC

Formato	Note
Qualsiasi formato supportato dal dispositivo che invia il segnale.	Alcune applicazioni di riproduzione concepite per trattare formati non originariamente supportati dal dispositivo che invia il segnale possono non funzionare.

Ingresso PC-USB

Formato	Note
Formato determinato dal software Media Player / Server utilizzato.	Qualsiasi formato supportato dal software del PC. PCM Audio 44,1k, 48k, 88,2k, 96k, 176,4k, 192k, 384k (16 bits, 24 bits e 32 bits) DSD64, DSD128 e DSD256 MQA, MQA Studio Roon Tested

Ingressi Elettrico coassiale/Ottico

Formato	Note
SPDIF LPCM	44,1k, 48k, 88,2k, 96k, 176,4k, 192k 16 bit e 24 bit

Caratteristiche tecniche

Massima d'uscita continua	350 watt per canale, 4 ohm
Potenza d'uscita continua	200 watt per canale, 8 ohm
Distorsione armonica totale	< 0,008%
Distorsione d'intermodulazione (60 Hz : 7k Hz, 4:1)	< 0,03%
Risposta in frequenza:	
Ingresso fono	20 Hz - 20k Hz, ± 0,4 dB
Ingressi linea	10 Hz - 100k Hz, ± 0,4 dB
Fattore di smorzamento (20 Hz - 20k Hz, 8 ohm)	350
Sensibilità d'ingresso / Impedenza	
Ingresso fono (MM)	5,2 mV / 47k ohm
Ingressi linea (RCA)	340 mV / 100k ohm
Ingresso linea (Bilanciato)	540 mV / 100k ohm
Sovraccarico in ingresso	
Ingresso fono (MM)	60 mV
Ingressi linea (RCA)	3,5 V
Ingresso linea (Bilanciato)	5,5 V
Uscita preamplificata / Impedenza	1,9 V / 100 ohm
Controlli di tono	
Bassi	±10 dB a 100 Hz
Alti	±10 dB a 10k Hz
Rapporto segnale/rumore (pesato "A" IHF)	
Ingresso Phono	80 dB
Ingressi Linea	102 dB
Separazione tra i canali	
Ingresso Phono	> 55 dB
Ingressi Linea	> 55 dB
Sezione digitale	
Risposta in frequenza	20 Hz - 20k Hz (± 0,4 dB)
Rapporto segnale/rumore (pesato "A" IHF)	102 dB
Sensibilità d'ingresso/Impedenza	0 dBfs/75 ohm
Preout Level/Impedance	1,3 V (a -20 dB)
Ingressi digitali	SPDIF LPCM (fino a 192k Hz, 24 bit)
PC-USB	USB Audio Class 1.0 (fino a 96k Hz, 24 bit) USB Audio Class 2.0 (fino a 384k Hz, 32 bit)* *È richiesta l'installazione di un driver DSD (fino a 11.2MHz 1bit) Supporta DoP Supporta MQA, MQA Studio Roon Tested Supporta
Generale	
Alimentazione	
USA:	120 Volt, 60 Hz
CE:	230 Volt, 50 Hz
Absorbimento	500 Watt
Absorbimento in standby	
Normale	< 0.5 Watt
Accensione Network	< 2 Watt
BTU	1303 BTU/h
Dimensioni (L x A x P)	485 x 150 x 452 mm
Altezza pannello frontale	132 mm
Peso (netto)	28,9 kg

"MQA" o "MQA." indica che il prodotto sta decodificando e riproducendo un flusso o un file MQA e denota la provenienza per garantire che il suono sia identico a quello del materiale sorgente. "MQA." indica che sta riproducendo un file MQA Studio, che è stato approvato in studio dall'artista/produttore o è stato verificato dal proprietario del copyright.

"OFS" conferma che il prodotto sta ricevendo un flusso o un file MQA. Ciò fornisce la distribuzione finale del file MQA e visualizza la frequenza di campionamento originale.

Tutte le caratteristiche dichiarate sono esatte al momento della stampa. Michi si riserva il diritto di apportare miglioramenti senza alcun preavviso.

MICHI

Rotel Global Office

Room 1903, 19/F., Dominion Center
43-59 Queen's Road East Wanchai
Hong Kong
Tel: 852 2793 9378
Fax: 852 3583 5035

Rotel USA

11763 95th Avenue North
Maple Grove, MN 55369
USA
Phone: +1 510-843-4500 (option 2)

Rotel Canada

Kevro International
902 McKay Rd. Suite 4
Pickering, ON L1W 3X8
Canada
Phone: +1 905-428-2800

www.michi-hifi.com