

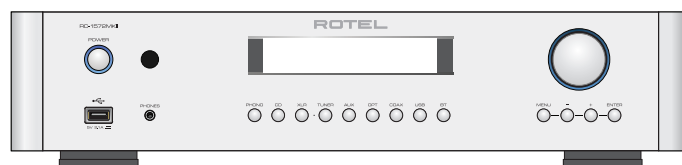

# ROTEL®



## RC-1572MKII

Stereo Control Amplifier

Amplificateur de Contrôle Stéréo

Stereo-Vorverstärker

Preamplificador Estereofónico

Stereo-regelverstärker

Preamplificatore Stereo

Stereokontrollförstärkare

Предварительный стерео усилитель

**Owner's Manual**

**Manuel de l'utilisateur**

**Bedienungsanleitung**

**Manual de Instrucciones**

**Gebbruikershandleiding**

**Manuale di istruzioni**

**Instruktionsbok**

**Инструкция пользователя**

## Instrucciones de Seguridad Importantes

### Nota

La conexión RS232 sólo debería ser manipulada por personal autorizado.

**ADVERTENCIA:** No hay componentes manipulables por el usuario en el interior del aparato. Cualquier operación de mantenimiento debe ser llevada a cabo por personal cualificado.

**ADVERTENCIA:** Para reducir el riesgo de que se produzca un incendio o una descarga eléctrica, no exponga el aparato al agua o la humedad ni permita que ningún objeto extraño penetre en su interior. Si el aparato está expuesto a la humedad o algún objeto extraño penetra en su interior, desconecte inmediatamente el cable de alimentación de la red eléctrica. En caso de que fuera necesario, envíe el aparato a un especialista cualificado para su inspección y posterior reparación.

Lea todas las instrucciones del presente manual.

Conserve este manual.

Tenga siempre en mente las advertencias

Siga escrupulosamente todas las instrucciones relacionadas con el funcionamiento del mismo.

No utilice este aparato cerca del agua.

Limpie el exterior del aparato únicamente con una gamuza seca o un aspirador.

No coloque nunca el aparato en una cama, un sofá, una alfombra o una superficie similar susceptible de bloquear las ranuras de ventilación. Si el aparato está ubicado en la estantería de una librería o un mueble, debe haber suficiente espacio a su alrededor y ventilación en el mueble para permitir una refrigeración adecuada.

Mantenga al aparato alejado de radiadores, estufas, cocinas o de cualquier otra instalación que produzca calor.

Una clavija polarizada incluye dos patillas, una de ellas más ancha que la otra. Una clavija con toma de tierra incluye dos patillas más una tercera para la conexión de masa. Esta configuración está pensada para su seguridad. No intente desactivar los terminales destinados a la conexión a tierra o polarización. Si la clavija suministrada no se adapta a su toma de corriente, le rogamos que consulte a un técnico especializado para que sustituya la toma obsoleta por una de última generación.

No coloque el cable de alimentación en lugares en que pueda ser aplastado, perforado, doblado en ángulos críticos, expuesto al calor o dañado de algún modo. Preste particular atención al punto de unión entre el cable y la toma de corriente y también a la ubicación de esta última en el panel posterior del aparato.

Utilice únicamente accesorios especificados por el fabricante.

Utilice el aparato únicamente con una carretilla, un soporte, un mueble o un sistema de estantes suficientemente fuerte como para sostener el aparato. Tenga cuidado cuando mueva el aparato junto con el mueble o pie que lo soporte ya que en caso de caída podría lastimarse daños en el aparato.

El cable de alimentación debería desconectarse de la red eléctrica cuando el aparato no vaya a ser utilizado durante un largo período de tiempo.

Deje inmediatamente de utilizar el aparato y envíelo a un servicio técnico cualificado para su inspección/reparación si: el cable de alimentación o alguna clavija del mismo ha sido dañado.; han caído objetos o se ha derramado líquido en el interior del aparato; el aparato ha sido expuesto a la lluvia; el aparato muestra signos de funcionamiento inadecuado; el aparato ha sido golpeado o dañado de algún modo.

El aparato se debe utilizar en el clima no tropical.

En ningún caso debe impedirse la ventilación del aparato cubriendo las aberturas destinadas a tal efecto con objetos tales como periódicos, manteles, cortinas, etc.

No se deben colocar sobre el aparato fuentes de llama desnuda, como por ejemplo velas encendidas.

Tocar terminales o cables sin aislar puede provocar una sensación desagradable.

**Debe dejar un mínimo de 10 centímetros de espacio libre alrededor del aparato.**

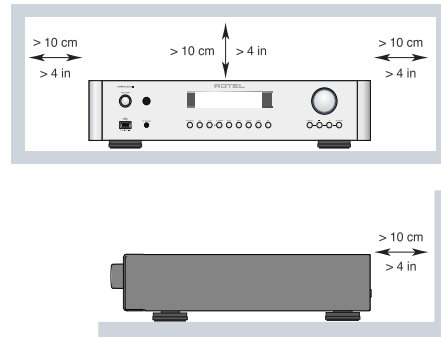

**ADVERTENCIA:** El conector del cable de alimentación del panel posterior hace las veces de dispositivo de desconexión de la red eléctrica. En consecuencia, el aparato debe ubicarse en un área abierta que permita acceder fácilmente a dicho conector.

El aparato debe ser conectado únicamente a una fuente de alimentación del tipo y la tensión especificados en su panel posterior (corriente eléctrica alterna de 120 V/60 Hz para EE.UU. y 230 V/50 Hz para la Comunidad Europea).

Conecte el aparato a la toma de corriente eléctrica únicamente a través del cable de alimentación suministrado de serie o un equivalente exacto del mismo. No modifique de ningún modo dicho cable. No utilice cables de extensión.

La clavija principal del cable de alimentación permite desconectar por completo el aparato. En consecuencia, para desconectar completamente el aparato de la red eléctrica la clavija principal del cable de alimentación debería ser retirada de la toma de corriente alterna (CA) correspondiente y el aparato. Esta es la única manera de eliminar por completo la red eléctrica de la aparato.

Para las conexiones a cajas acústicas, utilice cables de Clase 2 con el fin de asegurar una instalación adecuada y minimizar el riesgo de que se produzca una descarga eléctrica.

Las pilas del mando a distancia no deberían exponerse a temperaturas excesivas (luz solar directa, fuego u otras fuentes de calor).

Este dispositivo satisface el Apartado 15 de la Normativa FCC, estando sujeto a las siguientes condiciones: (1) Este dispositivo no debe provocar interferencias molestas y (2) este dispositivo debe aceptar cualquier interferencia que reciba, incluyendo aquellas susceptibles de influir negativamente en su funcionamiento.

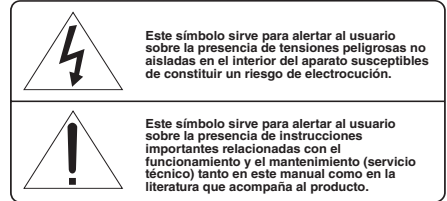
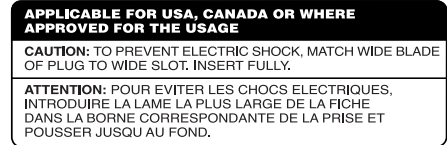

Los productos Rotel están diseñados para satisfacer la normativa internacional en materia Restricción del Uso de Sustancias Peligrosas (RoHS) en equipos eléctricos y electrónicos y la eliminación de Residuos Procedentes de Equipos Eléctricos y Electrónicos (WEEE). El símbolo del carrito de la basura tachado indica la plena satisfacción de las citadas normativas y que los productos que lo incorporan deben ser reciclados o procesados debidamente en concordancia con las mismas.



Este símbolo significa que el aparato está doblemente aislado, por lo que no requiere ninguna conexión a tierra.

### Asignación de Patillas:

#### Audio Balanceado

(conector XLR de 3 polos):

Patilla 1: Masa / Pantalla

Patilla 2: En fase / +ve / Caliente

Patilla 3: Fuera de fase / -ve / Frio

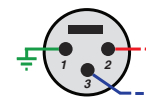

Figure 1: Controls and Connections  
Commandes et Branchements  
Bedienelemente und Anschlüsse  
Controlles y Conexiones

Bedieningselementen en aansluitingen  
Controlli e connessioni  
Kontroller och anslutningar  
Органы управления и разъемы

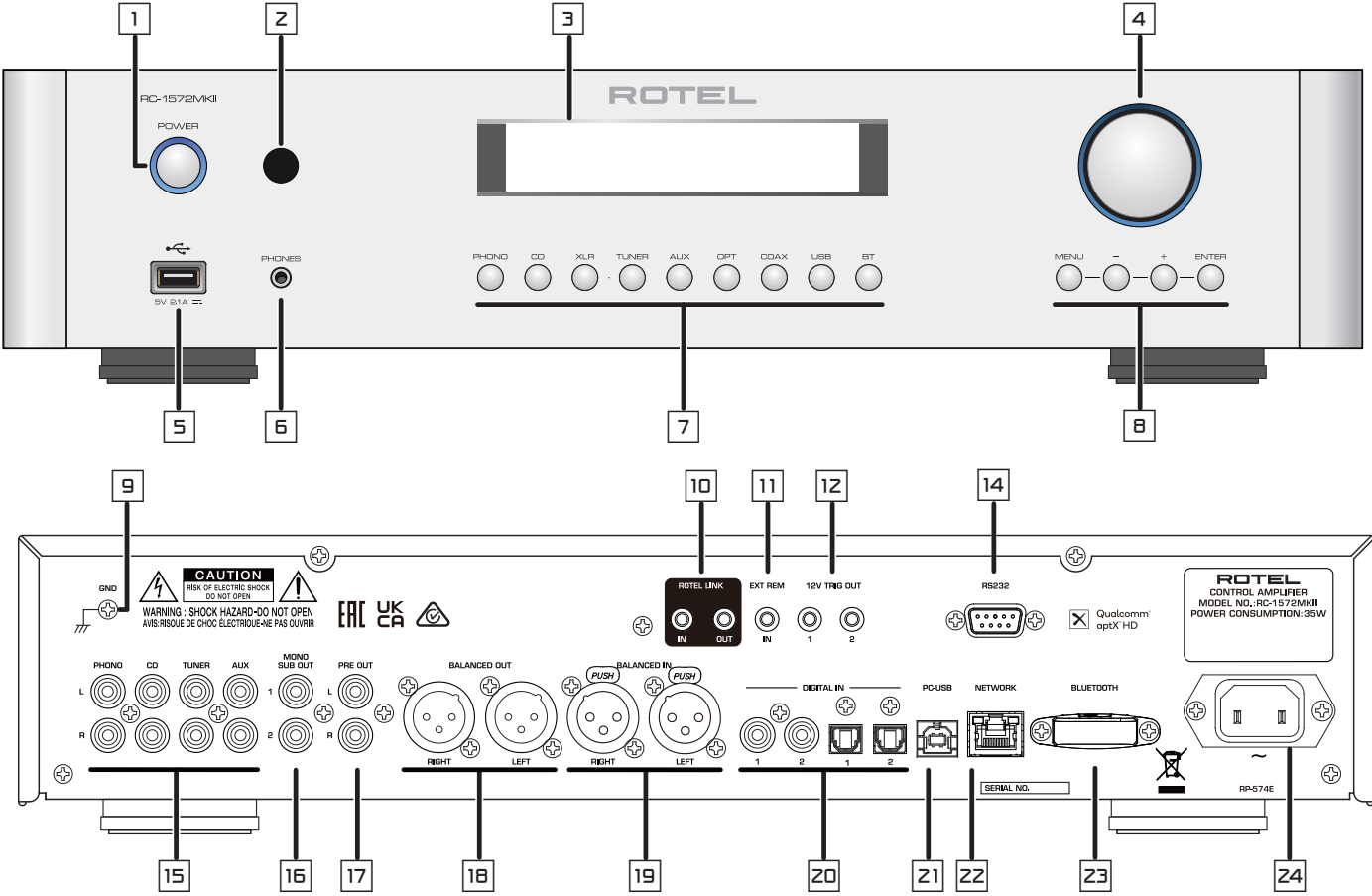

Figure 2 : RR-AX93 Remote Control  
 Télécommande infrarouge RR-AX93  
 Fernbedienung RR-AX93  
 Mando a Distancia RR-AX93

Afstandsbediening RR-AX93  
 Telecomando RR-AX93  
 RR-AX93 fjärrkontroll  
 Пульт ДУ RR-AX93

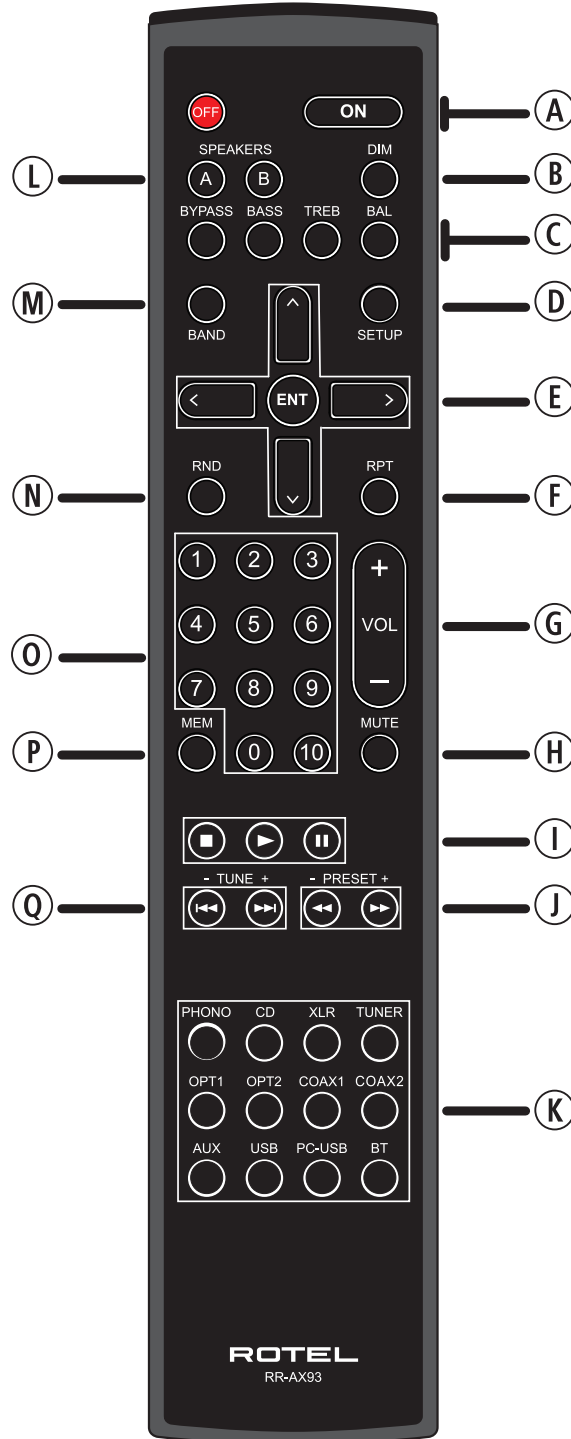

Figure 3 : Analog Input and Output Connections  
 Branchements des entrées et sorties analogiques  
 Analoge Ein- und Ausgangsanschlüsse  
 Entradas y Salidas Analógicas

Analoge ingangen en uitgangen  
 Collegamenti ingressi ed uscite analogici  
 Anslutningar för analoga in- och utgångar  
 Аналоговые входные и выходные разъемы

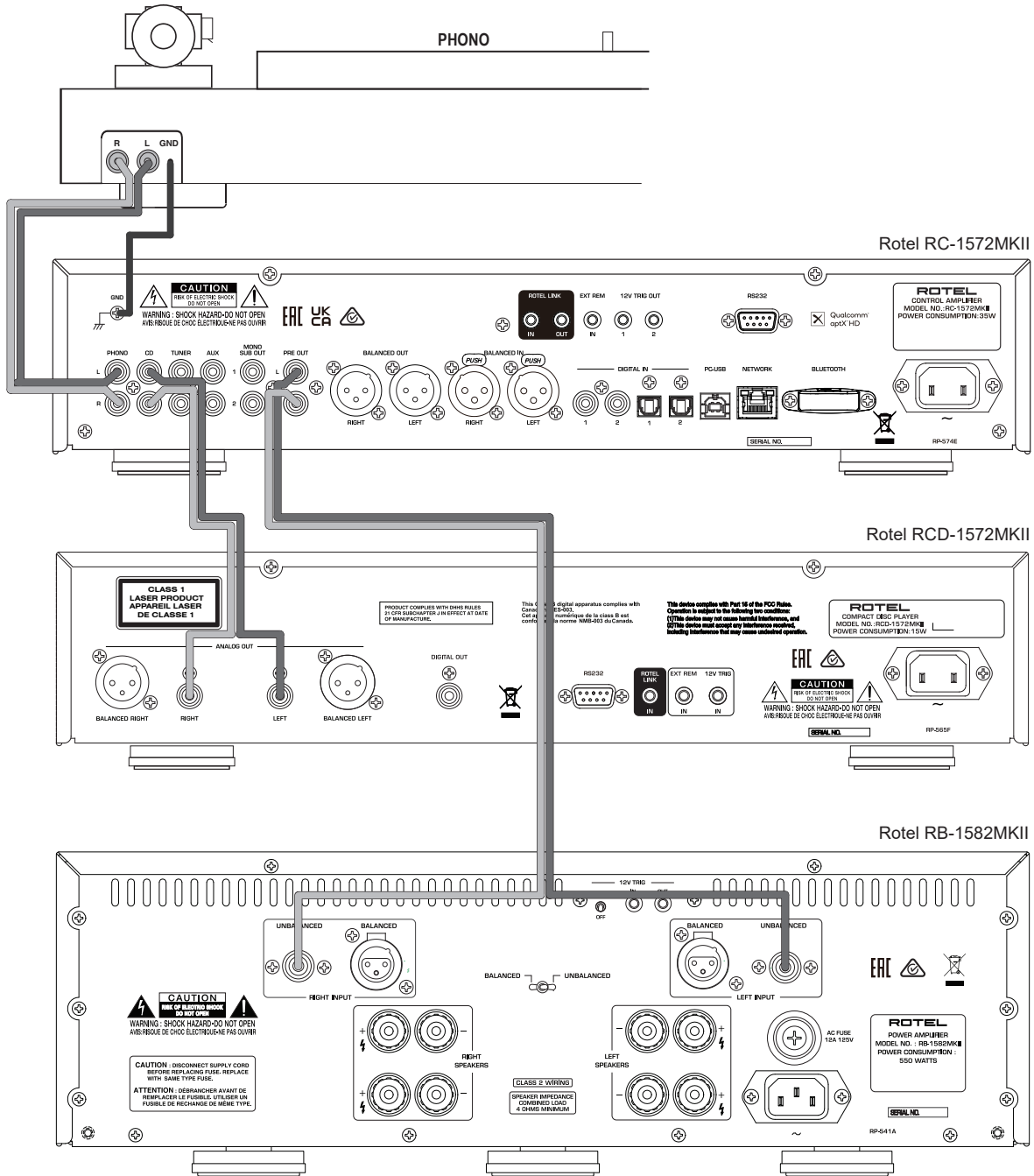

Figure 4 : **Balanced (XLR) Input and Output Connections**  
**Branchements des entrées et sorties symétriques (XLR)**  
**Symmetrische (XLR)-Ein- und Ausgangsanschlüsse**  
**Entradas y Salidas Balanceadas (XLR)**

**Gebalanceerde ingangen (XLR) en uitgangen**  
**Ingressi ed uscite analogici bilanciati (XLR)**  
**Balanserade in- och utgångar (XLR)**  
**Балансные (XLR) входные и выходные разъемы**

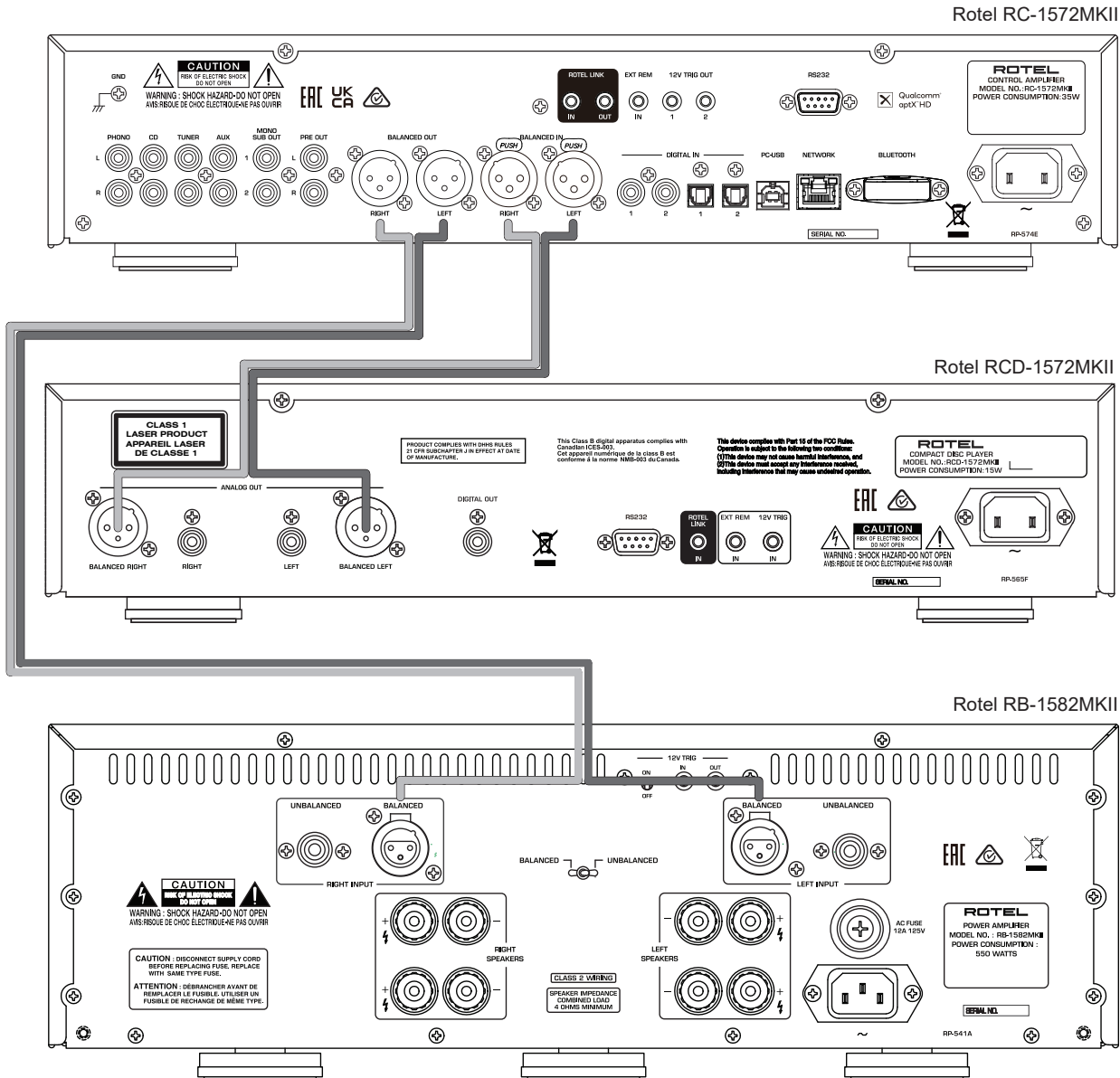
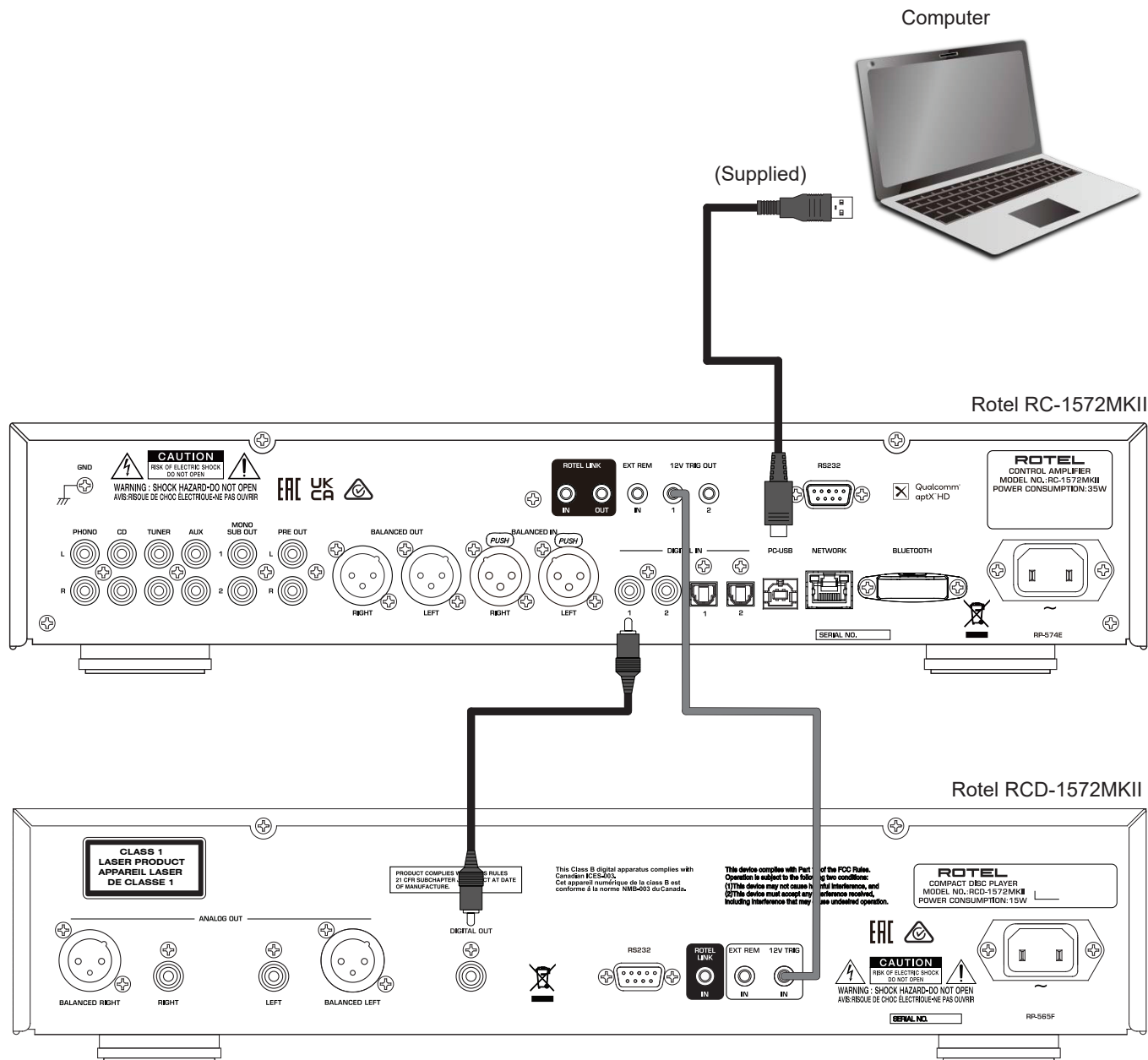

Figure 5 : Digital Input and 12 Volt Trigger Out Connections

Entrées numériques et Branchements des sorties trigger 12 V  
 Anschlussdiagramm (Digitaleingänge, 12V-Trigger-Ausgänge)  
 Entrada Digital y Conexiones de Salida para Señal de Disparo de 12 Voltios  
 Digitale ingangen en 12V-triggeruitgangen  
 Collegamenti ingressi digitali e segnali Trigger 12 V  
 Anslutningar för digitala ingångar och 12-volts styr signaler  
 Цифровой вход и выход 12-В триггерного сигнала



## Important Notes

### When making connections be sure to:

- ✓ Turn off **all** the components in the system **before** hooking up **any** components, including loudspeakers.
- ✓ Turn off **all** components in the system **before** changing **any** of the connections to the system.

### It is also recommended that you:

- ✓ Turn the volume control of the amplifier all the way down **before** the amplifier is turned **on or off**.

## Remarques importantes

### Pendant les branchements, assurez-vous que :

- ✓ **Tous** les maillons sont éteints **avant** leur branchement, **quels qu'ils soient**, y compris les enceintes acoustiques.
- ✓ Éteignez **tous** les maillons **avant** de modifier **quoi que ce soit** au niveau de leurs branchements, quels qu'ils soient.

### Il est également recommandé de :

- ✓ Toujours baissez le niveau sonore via le contrôle de volume, **avant d'allumer ou d'éteindre** l'amplificateur.

## Wichtige Hinweise

### Achten Sie beim Herstellen der Verbindungen auf Folgendes:

- ✓ Schalten Sie **alle** Komponenten im System ab, **bevor** Sie Geräte (einschließlich Lautsprecher) anschließen.
- ✓ Schalten Sie **alle** Komponenten im System ab, **bevor** Sie Anschlüsse im System verändern.

### Ferner empfehlen wir, dass

- ✓ Sie die Lautstärke herunterdrehen, **bevor** Sie den Verstärker **ein-** oder **abschalten**.

## Notas Importantes

### Cuando realice las conexiones, asegúrese de que:

- ✓ Desactiva **todos** los componentes del equipo, cajas acústicas incluidas, **antes** de conectar **cualquier nuevo componente** en el mismo.
- ✓ Desactiva **todos** los componentes del equipo **antes** de cambiar **cualquier conexión del mismo**.

### También le recomendamos que:

- ✓ Reduzca el nivel de volumen de su amplificador a cero **antes** de **activarlo o desactivarlo**.

## Héél belangrijk

### Bij het maken van de verbindingen:

- ✓ Zorg dat niet alleen de RC-1572MKII, maar de **gehele** installatie uitstaat, als nog niet **alle** verbindingen gemaakt zijn.
- ✓ Zorg dat niet alleen de RC-1572MKII, maar de **gehele** installatie ook uitstaat, **als** u verbindingen gaat **wijzigen**.

### Wij raden u ook aan om

- ✓ de volumeregelaar van de (voor)versterker geheel dicht te draaien (volkomen linksom) **wanneer** u uw eindversterker **aan- of uitzet**.

## Note importanti

### Quando effettuate i collegamenti assicuratevi di:

- ✓ Spegnerne **tutti** i componenti del sistema **prima** di collegare **qualsiasi** componente, inclusi i diffusori.
- ✓ Spegnerne **tutti** i componenti del sistema **prima** di modificare **qualsiasi** connessione nel sistema.

### Vi raccomandiamo inoltre di:

- ✓ Portare il volume a zero **prima** di **accendere o spegnere** l'amplificatore.

## Viktigt

### Tänk på följande när du gör anslutningar:

- ✓ Stäng av **alla** apparater i anläggningen **innan** du ansluter nya komponenter eller högtalare.
- ✓ Stäng av **alla** apparater i anläggningen **innan** du ändrar någon anslutning.

### Du rekommenderas också:

- ✓ Vrida ner volymen på förförstärkaren helt och hållet **innan** förstärkaren slås **på eller av**.

## Важные замечания

### Перед подсоединением:

- ✓ Выключите **все** компоненты, включая колонки.
- ✓ Выключите **все** компоненты в вашей системе, прежде чем что-то в ней **менять**.

### Рекомендуется также:

- ✓ Вывести громкость усилителя на **минимум**, перед тем как **включать или выключать** его.



## Contenido

<b>Instrucciones de Seguridad Importantes</b> .....	<b>2</b>
Figura 1: Controles y Conexiones	3
Figura 2: Mando a Distancia RR-AX93	4
Figura 3: Entradas y Salidas Analógicas	5
Figura 4: Entradas y Salidas Balanceadas (XLR)	6
Figura 5: Entrada Digital y Conexiones de Salida para Señal de Disparo de 12 Voltios	7
Notas Importantes	8
<b>Acerca de Rotel</b> .....	<b>9</b>
<b>Para Empezar</b> .....	<b>9</b>
Algunas Precauciones	10
Colocación	10
Cables	10
<b>Mando a Distancia RR-AX93</b> .....	<b>10</b>
Pilas del Mando a Distancia	41
<b>Alimentación y Control</b> .....	<b>10</b>
Toma de Corriente Eléctrica Alterna <sup>[24]</sup>	10
Botón e Indicador Luminoso de Puesta en Marcha <sup>[1] [A]</sup>	11
Conexión para Señal de Disparo de 12 V <sup>[12]</sup>	11
<b>Conexión de la Señal de Entrada</b> .....	<b>11</b>
Entrada de Fono <sup>[15]</sup> y Conexión a Masa (GND) <sup>[9]</sup>	11
Entradas de Línea <sup>[15]</sup>	11
Entradas Balanceadas (XLR) <sup>[19]</sup>	11
Entradas Digitales <sup>[20]</sup>	11
<b>Conexiones de Salida</b> .....	<b>11</b>
Salida Manofónica para Subwoofer <sup>[16]</sup>	11
Salida Preamplificada <sup>[17]</sup>	11
Salidas de Balanceadas (XLR) <sup>[18]</sup>	11
Salida de Auriculares <sup>[6]</sup>	12
<b>Sensor de Control Remoto</b> <sup>[2]</sup> .....	<b>12</b>
<b>Visualizador de Funciones</b> <sup>[3]</sup> .....	<b>12</b>
<b>Entrada USB Frontal</b> <sup>[5]</sup> .....	<b>12</b>
<b>Conexión Bluetooth aptX™</b> <sup>[23]</sup> .....	<b>12</b>
<b>Controles de Audio</b> .....	<b>12</b>
Control VOLUME <sup>[4] [G]</sup>	12
Control BALANCE <sup>[8] [C]</sup>	12
Desactivación de los Controles de Tono <sup>[8] [C]</sup>	12
Controles Bass y Treble <sup>[8] [C]</sup>	12
Control de Selección de la Fuente de Entrada <sup>[7] [K]</sup>	13
<b>Control Dimmer</b> .....	<b>13</b>
Atenuación de la Luminosidad del Visualizador de Funciones <sup>[8] [B]</sup>	13
Atenuación del Indicador de Funciones <sup>[8]</sup>	13
<b>Rotel Link</b> <sup>[10]</sup> .....	<b>13</b>
<b>Puerto RS232</b> <sup>[11]</sup> .....	<b>13</b>
<b>Toma EXT REM IN</b> <sup>[14]</sup> .....	<b>13</b>
<b>Entrada PC-USB</b> <sup>[21]</sup> .....	<b>13</b>
<b>Conexión a Redes</b> <sup>[22]</sup> .....	<b>14</b>
<b>Menú de Ajustes ("Settings")</b> .....	<b>14</b>
<b>Problemas y Posibles Soluciones</b> .....	<b>16</b>
El Indicador Luminoso de Puesta en Marcha No Se Activa	16
Sustitución del Fusible	16
No Hay Sonido	16
Imposible Establecer la Conexión Bluetooth	16
Formatos Digitales de Audio Compatibles	16
<b>Características Técnicas</b> .....	<b>17</b>

## Acerca de Rotel

Nuestra historia empezó hace más de 60 años. A lo largo de todas estas décadas, hemos recibido cientos de premios por nuestros productos y satisfecho a centenares de miles de clientes que se toman muy en serio, al igual que usted, sus momentos de ocio.

Rotel fue fundada por una familia cuyo entusiasta interés por la música le condujo a diseñar y construir componentes de Alta Fidelidad sin ningún tipo de compromiso. Esta pasión ha permanecido inalterada durante todo este tiempo, hasta el punto de que el objetivo de los fundadores de la compañía -proporcionar productos de la máxima calidad a melómanos y audiófilos independientemente de cuales sean sus posibilidades económicas- es compartido por todos sus empleados.

Los ingenieros de Rotel trabajan como un equipo compacto, escuchando y llevando a cabo el ajuste fino de cada nuevo producto hasta que satisface de manera exacta los estándares de calidad musical para los que fue diseñado. Para lograrlo, disponen de la máxima libertad para escoger los mejores componentes allí donde se encuentren. Le sorprenderá agradablemente encontrar exquisitos condensadores procedentes del Reino Unido y Alemania o semiconductores de Japón o Estados Unidos, mientras que los transformadores toroidales de potencia son construidos en la propia factoría de Rotel.

Todos nosotros nos preocupamos por nuestro entorno. Y a medida que se producen y posteriormente desechan más y más aparatos electrónicos, para un fabricante resulta especialmente importante hacer todo lo que le sea posible para poner a punto que tengan un impacto mínimo en los vertederos y las capas freáticas.

En Rotel estamos orgullosos de contribuir con nuestra parte. Hemos reducido el contenido en plomo de nuestros componentes electrónicos utilizando una soldadura RoHS especial. Nuestros ingenieros se esfuerzan continuamente para mejorar la eficiencia de las fuentes de alimentación sin comprometer la calidad. En el modo de espera ("standby"), los productos Rotel consume una cantidad de energía mínima con el fin de satisfacer las exigencias globales en materia de Consumo de Energía en Standby.

La factoría de Rotel también está contribuyendo con su parte a mejorar el medio ambiente mediante la constante incorporación de mejoras en los métodos de ensamblaje de los productos con el fin de hacer que los procesos de fabricación sean más limpios y respetuosos con el entorno.

Le agradecemos que haya adquirido este producto. Estamos seguros de que le proporcionará largos años de disfrute en la escucha de sus grabaciones musicales favoritas.

## Para Empezar

Gracias por haber adquirido el Amplificador Integrado Estereofónico Rotel RC-1572MKII. Utilizado en un sistema de reproducción musical de alta calidad, le permitirá disfrutar sus composiciones musicales favoritas durante muchos años.

El RC-1572MKII es un componente de audio de altas prestaciones extremadamente completo. Todos los aspectos de su diseño han sido optimizados para preservar toda la gama dinámica y todas las sutilezas de su música predilecta. El RC-1572MKII incorpora una fuente de alimentación altamente regulada que incluye un transformador de alimentación toroidal

y condensadores de láminas finas, todos ellos diseñados y contruidos a medida siguiendo rigurosas especificaciones de Rotel. Esta fuente de alimentación de baja impedancia posee una generosa reserva de energía que permite al RC-1572MKII reproducir fácilmente las más exigentes señales de audio. Un diseño de este tipo resulta más caro de fabricar pero es mejor para la música.

Las placas de circuito impreso (PCB) del RC-1572MKII han sido diseñadas con Pistas Circuitalas Simétricas a fin de asegurar el perfecto mantenimiento de las relaciones temporales de la música y la más fiel reproducción de las mismas. La circuitería del RC-1572MKII utiliza resistencias de película metálica y condensadores de poliestireno o polipropileno en los puntos más críticos del recorrido de la señal de audio. Todos los aspectos de este diseño han sido examinados al milímetro con el objetivo último de conseguir una reproducción de la música lo más fiel posible.

Las funciones principales del RC-1572MKII son fáciles de instalar y utilizar. Si usted ya está experimentado en el manejo de componentes de audio estereofónicos, en principio no debería encontrar nada que le resultara especialmente complicado durante la puesta a punto inicial del mismo. Basta con que conecte el resto de componentes de su equipo y disfrute con su música preferida.

## Algunas Precauciones

**ADVERTENCIA:** Para evitar que se produzcan daños potenciales en su equipo, le rogamos que desconecte TODOS los componentes de su equipo cuando vaya a conectar o desconectar las cajas acústicas o uno cualquiera de los mismos. No vuelva a poner en marcha los componentes del equipo hasta que esté seguro de que todas las conexiones son correctas y seguras. Preste una atención especial a los conductores de los cables de conexión a cajas acústicas. No debería haber ningún conductor suelto susceptible de contactar con otros cables de conexión a cajas ni con el chasis del amplificador.

Le rogamos que lea cuidadosamente el presente manual de instrucciones. Además de las instrucciones básicas de instalación y puesta a punto del RC-1572MKII, incluye información de gran valor sobre las diferentes configuraciones que permite el aparato, así como información general que le ayudará a optimizar las prestaciones de su sistema. Le rogamos asimismo que contacte con su distribuidor autorizado de Productos Rotel para cualquier duda o consulta. No le quepa la menor duda de que todos sus comentarios y observaciones serán bien recibidos.

Guarde el embalaje del RC-1572MKII y todo el material en él contenido para un posible uso futuro del mismo. El embalaje o transporte del RC-1572MKII en condiciones diferentes de las originales puede dañar seriamente el aparato.

Si se incluye en la casilla, complete la tarjeta de registro del propietario o regístrese en línea. Asegúrese asimismo de mantener en su poder la factura de compra puesto que es la mejor manera de que usted se acuerde de la fecha de compra, un dato esencial en caso de que necesitara asistencia técnica durante el período de garantía.

## Colocación

Al igual que todos los componentes de audio que manejan señales de bajo nivel, el RC-1572MKII puede verse afectado por su entorno. Evite colocar otros componentes encima del RC-1572MKII ya que ello impediría a este último disipar el calor que genera. Asimismo, evite colocar los cables de señal junto con los de alimentación ya que de este modo se minimizará la posibilidad de captación de zumbidos o interferencias.

Le recomendamos que instale el RC-1572MKII en muebles diseñados específicamente para albergar componentes de audio. Dichos muebles están concebidos para reducir o suprimir vibraciones que pueden afectar negativamente a la calidad del sonido. Consulte a su distribuidor autorizado de productos Rotel para que le aconseje acerca de los muebles más adecuados para su equipo y sobre la adecuada instalación en los mismos de sus componentes de audio.

El RC-1572MKII se suministra de serie con un mando a distancia RR-AX93. A fin de que aproveche plenamente las posibilidades que le ofrece dicho mando, le recomendamos que coloque el RC-1572MKII en lugares desde los que la señal de infrarrojos procedente de aquél pueda alcanzar el Sensor de Control Remoto que figura en el panel frontal del amplificador.

## Cables

Asegúrese de que los cables de alimentación, digitales y de modulación de su equipo estén alejados entre sí ya que de este modo se minimizarán las posibilidades de que la señal de audio se vea afectada por ruido o interferencias procedentes de los cables digitales o de alimentación. El uso sistemático de cables apantallados de alta calidad también contribuirá a prevenir la entrada de ruido o interferencias susceptibles de degradar la calidad sonora de su equipo. Si tiene alguna pregunta que realizar al respecto, le recomendamos que visite a su distribuidor autorizado de productos Rotel para que le aconseje los cables más adecuados para su sistema.

## Mando a Distancia RR-AX93

Algunas funciones pueden ser activadas tanto desde el panel frontal como desde el mando a distancia suministrado de serie (el RR-AX93). Cuando se hace referencia a estas operaciones, un recuadro con números en su interior hace referencia al aparato principal mientras las letras encerradas en círculos se refieren al mando a distancia.

## Pilas del Mando a Distancia

Antes de utilizar el mando a distancia deben colocarse en el mismo dos pilas de tipo AAA. Para instalar las pilas, retire en primer lugar la cubierta que figura en la parte posterior del RR-AX93. Coloque las pilas respetando las indicaciones de polaridad que se ilustran en el propio compartimento portabaterías. Verifique que el mando a distancia funcione correctamente y a continuación vuelva a colocar en su lugar la tapa del compartimento portabaterías. Cuando las pilas empiecen a agotarse, el mando a distancia dejará de funcionar correctamente. Bastará con que sustituya las pilas (todas) por otras nuevas para eliminar el problema.

## Alimentación y Control

### Toma de Corriente Eléctrica Alterna

Su RC-1572MKII está configurado en fábrica para que trabaje con la tensión de red correcta correspondiente al país en el que haya sido comprado (120 voltios de corriente alterna/60 Hz para Estados Unidos y 230 voltios de corriente alterna/50 Hz para la Comunidad Europea). Dicha configuración está indicada en un lugar visible del panel posterior del aparato.

**NOTA:** En el caso de que tuviese que desplazar su RC-1572MKII a otro país, es posible reconfigurarlo para que pueda trabajar con tensiones de red diferentes de la establecida en fábrica. No intente llevar a cabo esta conversión por su cuenta. El acceso al interior del RC-1572MKII le expone a tensiones eléctricas peligrosas. Para cualquier información al respecto, le rogamos que contacte con personal cualificado o llame al departamento de asistencia técnica postventa de Rotel.

**NOTA:** Algunos productos están destinados a ser vendidos en más de un país, y en consecuencia se suministran de serie con más de un cable de alimentación. Le rogamos que utilice únicamente el cable de alimentación correspondiente a su país/región.

RC-1572MKII debe conectarse directamente a una toma de corriente polarizada utilizando el cable suministrado u otro cable compatible según lo recomendado por su distribuidor autorizado Rotel. No utilice ningún tipo de cable de extensión. Puede utilizarse una base de enchufes de alta calidad siempre y cuando esté (y también, por supuesto, la toma de corriente ubicada en la pared de su casa) preparada para manejar la corriente exigida por el RC-1572MKII y todos los componentes conectados al mismo.

Si va a estar fuera de su casa durante un largo período de tiempo -por ejemplo las vacaciones de verano-, le recomendamos, como precaución básica, que desconecte su amplificador (así como el resto de componentes de audio y vídeo de su equipo) de la red eléctrica.

### Botón e Indicador Luminoso de Puesta en Marcha 1 A

Pulse el botón POWER del panel frontal para poner en marcha el RC-1572MKII. El Indicador Luminoso POWER se activará para confirmarlo. Pulse de nuevo el botón POWER para desactivar el aparato.

Cuando el conmutador de puesta en marcha está en la posición ON, pueden utilizarse los botones ON y OFF del mando a distancia para activar/desactivar el RC-1572MKII. En el modo de Espera ("Standby"), el indicador luminoso de puesta en marcha permanece activado pero el visualizador de funciones se desactiva.

### Conexión para Señal de Disparo de 12 V 23

Ver Figura 5

Algunos componentes de audio pueden conectarse automáticamente cuando reciben una señal de activación de 12 V. Las dos salidas para Señal de Disparo ("Trigger") del RC-1572MKII suministran dicha señal. Conecte componentes compatibles al RC-1572MKII con un cable terminado con una mini-clavija convencional de 3'5 mm. Cuando el RC-1572MKII está desactivado, la señal de disparo se interrumpe, por lo que los componentes conectados por el mismo son desactivados.

## Conexión de la Señal de Entrada

**NOTA:** Para evitar la presencia de ruidos potencialmente nocivos, asegúrese de que el sistema esté completamente desconectado cuando usted esté realizando cualquier tipo de conexión de señal.

### Entrada de Fono 15 y Conexión a Masa (GND) 9

Ver Figura 3

Conecte el cable procedente del giradiscos a las correspondientes entradas de fono izquierda y derecha. Si el giradiscos incluye un cable de "masa", conéctelo al terminal con fijación por tornillo específicamente pensado para el mismo situado a la izquierda de las entradas de Fono. Esto le ayudará a prevenir zumbidos y ruidos.

### Entradas de Línea 15

Ver Figura 3

Las tomas CD, Tuner y Aux del amplificador son las entradas analógicas "de nivel de línea" del mismo. Estas entradas sirven para conectar componentes tales como reproductores de CD u otros dispositivos de reproducción sonora equipados con una salida de audio analógica.

Los canales Izquierdo ("Left") y Derecho ("Right") están claramente identificados y deberían ser conectados a los terminales pertinentes de las fuentes correspondientes. Los conectores RCA correspondientes al canal Izquierdo son de color blanco, mientras que los del canal Derecho son de color rojo. Utilice cables de alta calidad equipados con conectores RCA para la conexión de cualquier fuente al RC-1572MKII. Consulte a su distribuidor autorizado de productos Rotel para que le aconseje sobre los cables a utilizar.

### Entradas Balanceadas (XLR) 19

Ver Figura 5

Un par de entradas balanceadas equipadas con conectores XLR aceptarán señales de audio procedentes de un reproductor de CD, de Blu-ray Disc o cualquier otra fuente con salidas XLR.

**NOTA:** Para la conexión analógica de una determinada fuente al RC-1572MKII debería elegir un único método. Por lo tanto, no conecte simultáneamente las salidas RCA y XLR de dicha fuente al RC-1572MKII.

### Entradas Digitales 20

Ver Figura 5

Se dispone de dos juegos de entradas digitales designados por COAXIAL 1 y 2 y OPTICAL respectivamente. Conecte las salidas COAXIAL u OPTICAL PCM de su fuente a dichas tomas. Las señales digitales serán descodificadas y reproducidas por el amplificador. El aparato es capaz de descodificar señales digitales de hasta 24 bits/192 kHz.

## Conexiones de Salida

### Salida Monofónica para Subwoofer 16

Se dispone de 2 conexiones monofónicas para la conexión de otros tantos subwoofers. Ambas salidas entregan una señal que es la suma de las señales correspondientes a los canales izquierdo y derecho. Se trata, por lo tanto de salidas paralelas que, en efecto, permiten conectar 2 subwoofers al RC-1572MKII.

### Salida Preamplificada 17

Ver Figura 3

Un par de salidas no balanceadas equipadas con conectores RCA enviarán una señal analógica desde el RC-1572MKII a una etapa de potencia equipada con conectores de entrada RCA.

### Salidas de Balanceadas (XLR) 18

Ver Figura 4

Un par de salidas balanceadas equipadas con conectores XLR enviarán una señal analógica desde el RC-1572MKII a una etapa de potencia equipada con conectores de entrada XLR.

**NOTA:** No conecte nunca simultáneamente las salidas RCA y XLR al mismo amplificador.

**NOTA:** Cualquier cambio en los ajustes del control de Volumen, Balance o Tono afectará a la señal presente en XLR y las Salidas Preamplificadas.

### Salida de Auriculares [5]

La toma PHONES le permite conectar unos auriculares para escuchar música en la intimidad. Esta salida acepta miniclavijas estereofónicas estándar de 1/8". La conexión de unos auriculares no interrumpe la señal enviada a las cajas acústicas. En la mayoría de casos, cuando escuche música con auriculares deberá desactivar la etapa de potencia.

**NOTA:** Puesto que la sensibilidad de cajas acústicas y auriculares puede variar ampliamente, antes de conectar o desconectar los auriculares reduzca siempre el nivel de volumen.

## Sensor de Control Remoto [2]

Esta ventana del sensor de control remoto recibe órdenes de control por rayos infrarrojos (IR) procedentes del mando a distancia. Le rogamos que no bloquee este sensor.

## Visualizador de Funciones [3]

El visualizador de funciones del panel frontal muestra la fuente seleccionada, así como los ajustes correspondientes a los controles de volumen y de tono. La pantalla proporciona acceso a las opciones de configuración y menú de configuración del amplificador.

## Entrada USB Frontal [5]

La entrada USB frontal puede conectarse a un iPhone, a un iPad o a un iPod. Para ello, basta con conectar el dispositivo en la toma USB frontal del RC-1572MKII y seleccionar la USB como la fuente deseada. El dispositivo permanecerá activado, busque y reproduzca canciones de la manera habitual y la música sonará a través del sistema Rotel.

## Conexión Bluetooth aptX™ [23]

La Antena Bluetooth [23] del panel posterior del RC-1572MKII tiene por objeto facilitar el "streaming" inalámbrico vía Bluetooth desde su dispositivo (por ejemplo un teléfono móvil, tabletas, ordenadores). Desde su dispositivo móvil, busque "Rotel Bluetooth" y conéctese. Por regla general, la conexión es automática, aunque si se le solicitara una contraseña le rogamos que pulse "0000" en su dispositivo. El RC-1572MKII soporta el "streaming" tanto vía Bluetooth tradicional, Bluetooth AAC como aptX™.

## Controles de Audio

### Control VOLUME [4] [6]

Gire el control en sentido horario para aumentar el nivel de volumen o en sentido antihorario para reducirlo. De modo alternativo, pulse la tecla volumen + o – del mando a distancia para aumentar o disminuir el nivel de volumen. Para silenciar el volumen por completo, pulse la tecla MUTE [H].

### Control BALANCE [B] [C]

El control Balance ajusta el balance izquierda-derecha del sonido reproducido. El ajuste del mismo por defecto es la posición central o "0". Para cambiar el balance desde el panel frontal, pulse la tecla MENU [B] hasta que el visualizador de funciones se sitúe en el modo de AJUSTE DEL BALANCE ("BALANCE SETTING"). A continuación pulse la tecla + o – del panel frontal para desplazar el valor hacia la IZQUIERDA ("LEFT") o hacia la DERECHA ("RIGHT"). El valor puede cambiar desde L15 hasta R15.

**NOTA:** Este ajuste se guarda de manera permanente, es decir incluso después de desactivar por completo el RC-1572MKII.

Para realizar con el mando a distancia cambios temporales no guardados al desactivar el aparato, pulse la tecla BAL [C] para acceder al menú AJUSTE DEL BALANCE ("BALANCE SETTING") y a continuación pulse las teclas terminadas en flecha arriba/abajo/izquierda/derecha [E] para ajustar. Cuando haya terminado, pulse de nuevo la tecla BAL [C] para salir del menú.

### Desactivación de los Controles de Tono [B] [C]

Los circuitos responsables del control de Graves ("Bass") y Agudos ("Treble"), es decir del Control de Tono ("Tone Control") son evitados ("bypassed") en el ajuste de fábrica con el fin de asegurar que el sonido sea lo más puro posible. El visualizador de funciones del panel frontal mostrará TONE BYPASS. Para activar el control de tono desde el panel frontal, pulse la tecla MENU [B] para acceder al control Bypass y a continuación pulse las teclas + o – para activarlo o desactivarlo.

**NOTA:** Este ajuste se guarda de manera permanente, es decir incluso después de desactivar por completo el RC-1572MKII.

Para realizar cambios temporales en la función de Desactivación de los Controles de Tono, pulse la tecla BYPASS [C] del mando con el fin de activar/desactivar dicha función.

### Controles Bass y Treble [B] [C]

Ajuste los niveles de Graves ("Bass") o Agudos ("Treble") desde el panel frontal pulsando la tecla MENU [B] para acceder al menú de ajuste de Graves o Agudos. Pulse ENTER para conmutar entre las opciones, a continuación pulse la tecla + o – para ajustar el valor correspondiente. El rango de ajuste del nivel de Graves y Agudos abarca desde -10 hasta +10.

**NOTA:** Estos ajustes se guardan de manera permanente, es decir incluso después de desactivar por completo el RC-1572MKII.

Para cambiar de manera temporal los ajustes de Graves y Agudos desde el mando a distancia, pulse la tecla BASS o TREBLE [C] y a continuación pulse las teclas terminadas en flecha arriba/abajo/izquierda/derecha [E] del mando a distancia para ajustar el valor.

**NOTA:** Bass y cambios agudos sólo están disponibles cuando está desactivado Bypass tono (Consulte la sección dedicada a la Activación/ Desactivación del Control de Tono).

Un sistema de audio de altas prestaciones correctamente configurado proporciona el sonido más natural posible con muy pocos o ningún ajuste de los controles de tono. Utilice dichos controles sólo cuando sea necesario. Sea especialmente cuidadoso cuando eleve los niveles correspondientes ya que esto incrementa la potencia de la gama de graves o agudos y por tanto la carga en el amplificador y las cajas acústicas.

**NOTA:** El ajuste de los controles de Graves y Agudos no activa automáticamente el control de tono. Para activar el control de tono, consulte la sección Desactivación de los Controles de Tono.

### Control de Selección de la Fuente de Entrada 7 K

Tanto desde el panel frontal como desde el mando a distancia, pulse la correspondiente fuente de entrada para seleccionar la fuente que desee escuchar.

Desde el panel frontal pulse el botón de la fuente para activar OPT 1-2 y COAX 1-2, o los botones de fuente dedicados en el mando a distancia.

## Control Dimmer

### Atenuación de la Luminosidad del Visualizador de Funciones E B

Si desea cambiar el brillo del visualizador de funciones, pulse el botón MENU E para cambiar a Ajustes del Atenuador ("DIMMER Settings"). A continuación pulse las teclas + o - del panel frontal para cambiar el brillo del visualizador de funciones.

**NOTA:** Este ajuste se guarda de modo permanente, es decir incluso después de desactivar por completo el RC-1572MKII.

Para cambiar temporalmente el brillo del visualizador de funciones, pulse la tecla DIM B del mando a distancia.

### Atenuación del Indicador de Funciones E

Para cambiar el brillo ("Dim") del indicador luminoso Power del panel frontal, pulse el botón MENU E para acceder a POWER LED Settings (Ajustes del Indicador de Funciones). A continuación pulse la tecla + o - del panel frontal para ajustar el valor correspondiente.

Entre los ajustes válidos figuran los siguientes: BRIGHT, MID, DIM.

**NOTA:** Este ajuste se guarda de modo permanente, es decir incluso después de desactivar por completo el RC-1572MKII.

## Rotel Link 10

Rotel Link no se utiliza para RC-1572MKII.

## Toma EXT REM IN 11

Esta toma para mini-clavija de 3'5 mm recibe por cable códigos de control procedentes de una extensa gama de receptores de infrarrojos estándar disponibles en el mercado. Esta característica podría ser útil cuando el aparato esté instalado en un mueble y el sensor del panel frontal esté bloqueado. Para más información sobre estos repetidores externos y sobre cómo cablear un conector para que se adapte al receptáculo de la citada mini-toma, le rogamos que consulte a su detallista Rotel autorizado.

## Puerto RS232 14

El RC-1572MKII puede ser controlado vía RS232 para su integración en sistemas de domótica. La entrada RS232 acepta un cable DB-9 Macho-Hembra estándar.

Para más información sobre las conexiones, el software y los códigos de funcionamiento para controlar el RC-1572MKII desde un ordenador, le rogamos que contacte.

## Entrada PC-USB 21

Ver Figura 5

Conecte esta entrada a la toma PC-USB de su ordenador utilizando el cable USB suministrado de serie.

El RC-1572MKII es compatible con los modos USB Audio Class 1.0 y USB Audio Class 2.0. Los ordenadores que funcionan con el sistema operativo Windows no requieren la instalación de un controlador ("driver") para el modo USB Audio Class 1.0 y reproducir señales de audio con frecuencia de muestreo de hasta 96 kHz. El Ajuste por Defecto establecido en fábrica es USB Audio Class 1.0.

Para explotar plenamente las ventajas del modo USB Audio Class 2.0, que permite trabajar con frecuencias de muestreo de hasta 384 kHz, necesitará instalar el controlador ("driver") de Windows que figura en el USB suministrado con el RC-1572MKII. También necesitará conmutar el RC-1572MKII al modo de reproducción USB Audio Class 2.0 haciendo lo siguiente:

- Pulse MENU en el panel frontal hasta que aparezca "PC-USB AUDIO CLASS" en el visualizador de funciones.
- Seleccione "2.0" utilizando la tecla "-" y a continuación pulse "ENTER".
- Una vez haya cambiado el modo, apague y vuelva a activar el RC-1572MKII y reinicie su PC para asegurarse de que los dos aparatos están configurados correctamente.

Muchas aplicaciones para reproducción de audio no soportan la frecuencia de muestreo de 384 kHz. Por lo tanto, verifique que su fuente de sonido soporta la frecuencia de muestreo de 384 kHz y que usted dispone de archivos de audio muestreados a dicha frecuencia con el fin de que puedan ser reproducidos adecuadamente. Asimismo, es posible que usted tenga que configurar el controlador (driver) de audio de su PC para que suministre señales de 384 kHz o reducir la frecuencia de muestreo ("downsample"). Para más información al respecto, le rogamos que consulte el manual de instrucciones de su reproductor de audio o del sistema operativo de su ordenador.

El RC-1572MKII ha sido certificado como probado por Roon y es compatible con el software Roon a través de PC-USB.

roon  
TESTED

Ser probado por Roon significa que Rotel y Roon han colaborado para garantizar que tenga la mejor experiencia al usar el software Roon y el RC-1572MKII juntos, para que pueda disfrutar de la música.

Para obtener la mejor experiencia de usuario, se sugiere utilizar USB Audio Class 2.0 al utilizar Roon.



**NOTA:** El USB Audio Class 2.0 requiere la instalación del controlador ("driver") para PC Windows que figura en el USB suministrado con el RC-1572MKII.

**NOTA:** Los ordenadores MAC no requieren ningún controlador ("driver") para soportar los modos de audio PC-USB 1.0 ó 2.0.

**NOTA:** Una vez que el controlador haya sido instalado satisfactoriamente, es posible que usted necesite seleccionar el controlador de audio Rotel en el menú de configuración de audio/cajas acústicas de su ordenador.

**NOTA:** La compatibilidad con MQA y MQA Studio requiere USB Audio Class 2.0. Seleccione USB Audio 2.0 para admitir MQA.





## Conexión a Redes

El RC-1572MKII puede ser añadido a una red utilizando el conector NETWORK  de su panel posterior. Las configuraciones NETWORK permiten tanto el direccionamiento estático como el DHCP IP. Para más información sobre la configuración de la dirección IP, le rogamos que consulte la sección "Network" del Menú de Configuración.

La conexión NETWORK permiten descargar actualizaciones de software de Internet. La conexión NETWORK también permite el control vía IP para facilitar la integración del RC-1572MKII en sistemas de domótica.

Para más información sobre la controlar IP, le rogamos que consulte con su distribuidor Rotel autorizado.

## Menú de Ajustes ("Settings")

Usted puede acceder al menú de ajustes desde el panel frontal pulsando el botón MENU  o la tecla SETUP  del mando a distancia. Puede cambiar el valor de la opción seleccionada pulsando la tecla +/- del panel frontal o las teclas terminadas en flecha arriba/abajo/izquierda/derecha  del mando a distancia. Salte a través de los diversos submenús disponibles pulsando el botón MENU  del panel frontal o la tecla SETUP  del mando a distancia.

- CONTROL DE TONO: Tanto la ACTIVACIÓN/DESACTIVACIÓN DE LOS CONTROLES DE TONO ("TONE BYPASS ON/OFF") como los niveles de GRAVES y AGUDOS pueden ajustarse a los valores deseados por el usuario. Para conmutar entre las opciones de configuración del control de tono, pulse el botón ENTER del panel frontal o del mando a distancia. (Para más información sobre el Control de Tono, consulte las secciones Desactivación de los Controles de Tono y Controles de Tono Bass y Treble.)

**NOTA:** Estos ajustes se aguardan permanentemente, es decir incluso después de desactivar por completo el RC-1572MKII.

- BALANCE: Cambia el balance izquierda/derecha (Para más información, consulte la sección Control BALANCE).

**NOTA:** Este ajuste se aguarda permanentemente, es decir incluso después de desactivar por completo el RC-1572MKII.

- DIMMER ("ATENUADOR"): Atenúa el brillo del visualizador de funciones.

**NOTA:** Este ajuste se aguarda permanentemente, es decir incluso después de desactivar por completo el RC-1572MKII.

- POWER LED : Atenúa el brillo del Indicador luminoso Power.

**NOTA:** Este ajuste se aguarda permanentemente, es decir incluso después de desactivar por completo el RC-1572MKII.

- POWER ON MAX VOLUME: Establece el nivel de volumen máximo cuando el aparato es puesto en marcha ("ON"). El ajuste por defecto es "45".

**NOTA:** El ajuste Power On Max Volume no se aplica a fuentes configuradas con Ganancia Fija.

- POWER OPTION (OPCIÓN DE PUESTA EN MARCHA): Permite controlar el RC-1572MKII desde el puerto de conexión a redes cuando el aparato es integrado en un sistema de domótica. El consumo de energía es más alto en el modo Quick Power. Si no se necesita disponer del control desde redes, seleccione el modo Normal Power. El ajuste por defecto (ajuste de fábrica) es "Normal".

Entre los ajustes válidos figuran los siguientes: Normal, Quick.

**NOTA:** Cuando el POWER OPTION está configurado para Quick, la RC-1572MKII consumirá energía adicional en el Modo de Espera.

**NOTA:** Debido a las regulaciones locales de consumo de energía, la función POWER OPTION no está disponible en todos los mercados.

- AUTO POWER OFF (DESCONEXIÓN AUTOMÁTICA): El RC-1572MKII puede ser configurado para que se desactive automáticamente en el caso de que no haya a ser utilizado durante un período de tiempo determinado. Si no se realizan cambios en el aparato dentro del intervalo "Auto Power Off" especificado, el aparato se situará automáticamente en el modo STANDBY. El temporizador Auto Power Off se restaurará si se realizan cambios en el nivel de volumen, la fuente o la reproducción. El ajuste por defecto para Auto Power Off es 20 MINS.

Entre los ajustes válidos figuran los siguientes: 20 MINS (Defecto), 1 HOUR (1 HORA), 2 HOURS (2 HORAS), 5 HOURS (5 HORAS) y 12 HOURS (12 HORAS).

- FIXED GAIN ("GANANCIA FIJA"): Establece un Nivel de Volumen Fijo para una entrada concreta. Para activar esta función, pulse las teclas +/- con el fin de seleccionar el nivel de volumen fijo correspondiente a Aux, USB, PC-USB, Optical 1, Optical 2, Coax 1, Coax 2 o Bluetooth. Cuando la función ha sido activada y la entrada con el Nivel de Volumen Fijo seleccionada, el nivel de volumen se ajustará inmediatamente al valor especificado.

Los ajustes válidos son los siguientes: VARIABLE, FIXED 01-95 y FIXED MAX.

- AUX VOL: El ajuste por defecto es VARIABLE (desactivado).
- USB VOL: El ajuste por defecto es VARIABLE (desactivado).
- PC-USB VOL: El ajuste por defecto es VARIABLE (desactivado).
- OPT1 VOL: El ajuste por defecto es VARIABLE (desactivado).
- OPT2 VOL: El ajuste por defecto es VARIABLE (desactivado).

- COAX1 VOL: El ajuste por defecto es VARIABLE (desactivado).
- COAX2 VOL: El ajuste por defecto es VARIABLE (desactivado).
- BTOOTH VOL: El ajuste por defecto es VARIABLE (desactivado).

---

**NOTA:** Cuando el nivel de volumen es fijado, tanto el control Volume del panel frontal como las teclas Volume +/- del mando a distancia por infrarrojos son desactivados. Para desactivar esta función, sitúe el Nivel de Volumen Fijo en "Variable".

---

- PC-USB AUDIO CLASS: Cambia el tipo de formato PC-USB Audio Class del dispositivo conectado.

---

**NOTA:** Algunos ordenadores conectados a la toma PC-USB no soportan el formato USB Audio Class 2.0 y por lo tanto no pueden reproducir archivos de audio de 32 bits/384 kHz. En caso de que sea necesario, la toma PC-USB puede ser configurada para USB Audio Class 1.0. Para más detalles, consulte el sistema operativo de su ordenador.

---

- PC-USB AUDIO MODE: Cambie el modo de audio PC-USB para admitir audio MQA y PCM hasta 24 bits o solo audio PCM hasta 32 bits. Cuando se selecciona PCM 32B, el audio MQA no es compatible. Para reproducir MQA, se debe seleccionar la opción MQA / 24B.

Los ajustes válidos son los siguientes: MQA/24B (Defecto), PCM 32B.

- NETWORK ("RED"): Muestra el estado de la conexión en red a la vez que permite ver/configurar los ajustes de dicha red. Si la red está debidamente configurada y conectada, aparecerá "Connected" en el visualizador de funciones. Para ver o modificar los ajustes de red, pulse la tecla ENTER.

El RC-1572MKII soporta tanto el direccionamiento IP ESTÁTICO ("STATIC") como DHCP. Seleccione el método de direccionamiento IP deseado y pulse ENTER.

Si se selecciona DHCP, usted puede refrescar la dirección IP pulsando ENTER o pulsando MENU para ver información correspondiente a la misma. Para conmutar a través de los ajustes de direccionamiento IP, pulse el botón MENU. Si la dirección IP es renovada, la red será evaluada y se informará sobre el estado de la conexión.

Si se selecciona el modo IP ESTÁTICO, usted deberá configurar todos los ajustes correspondientes a la red, Direccionamiento IP ("IP Address"), Máscara de Subred ("Subnet Mask"), Portal ("Gateway") y Servidor DNS. Utilice las teclas arriba/abajo/izquierda/derecha o +/- para ajustar los valores y pulse ENTER para cambiar al siguiente valor. Cuando la información IP adecuada haya sido configurada, pulse MENU para ir al siguiente ajuste. Una vez que la información correspondiente a la dirección de IP ESTÁTICA haya sido introducida, la red será evaluada y se informará sobre el estado de la conexión.

---

**NOTA:** Para más información sobre la conexión a redes, le rogamos que contacte con su distribuidor Rotel autorizado.

---



---

**NOTA:** El RC-1572MKII no necesita ser conectado a ninguna red para funcionar.

---

- MAIN ("PRINCIPAL"): Muestra la versión actual del software de gestión cargada en el amplificador. Este software puede ser actualizado si el RC-1572MKII está conectado correctamente a Internet.

- Pulse ENTER para comprobar si está disponible una nueva versión del software.

- Si se dispone de una nueva versión del software, pulse la tecla +/UP/RIGHT y seleccione YES y a continuación pulse ENTER para iniciar el proceso de actualización del software.

- El nuevo software será descargado de Internet. Cuando la actualización del software se haya sido completada, el RC-1572MKII se desactivará y volverá a activarse de nuevo.

---

**NOTA:** NO desactive el RC-1572MKII durante el proceso de actualización del software.

---



---

**NOTA:** Una vez que la actualización del software haya sido completada, se recomienda Reiniciar el RC-1572MKII a los Ajustes de Fábrica ("Factory Defaults").

---

- PC-USB: Muestra la versión actual del software correspondiente al procesador PC-USB.

- SIGNAL SENSE ("DETECCIÓN DE SEÑAL"): Comprueba si en la entrada con la función de Detección de Señal configurada está presente una señal de audio. Cuando se selecciona esta entrada como la fuente de escucha activa, el RC-1572MKII monitoriza el flujo de datos entrante para determinar si en el mismo hay una señal de audio. En el caso de que transcurridos 10 minutos no se ha detectado ninguna señal de audio, el RC-1572MKII entrará en el Modo de Arranque por Detección de Señal ("Signal Sense Power Mode"). Si el RC-1572MKII está en el Modo de Arranque por Detección de Señal y detecta la presencia de una señal de audio en la entrada con Detección de Señal, el aparato se pondrá en marcha automáticamente. Para desactivar esta función, seleccione la opción OFF, que es el ajuste por defecto.

---

**NOTA:** Cuando se activa la función del SIGNAL SENSE, la RC-1572MKII consumirá energía adicional en el Modo de Espera con Detección de Señal.

---



---

**NOTA:** Debido a las regulaciones locales de consumo de energía, la función SIGNAL SENSE no está disponible en todos los mercados.

---

- FACTORY DEFAULT ("AJUSTES DE FÁBRICA"): Restablece los ajustes que había en el aparato cuando salió de fábrica. Pulse la tecla + del panel frontal o la tecla terminada en flecha RIGHT ("DERECHA") del mando a distancia para seleccionar <YES> y a continuación pulse el botón ENTER del panel frontal o del mando a distancia para confirmarlo.

---

**NOTA:** Todas las opciones previamente configuradas serán borradas y reinicializadas a su valor establecido en fábrica (valor por defecto).

---

## Problemas y Posibles Soluciones

La mayoría de dificultades que suelen producirse en los sistemas de audio son el resultado de conexiones realizadas incorrectamente o ajustes inapropiados. En caso de que usted se encuentre con algún problema, aisle en primer lugar el área afectada, compruebe los ajustes de control realizados, determine la causa del fallo y haga los cambios necesarios. Si se ve incapaz de hacer funcionar de nuevo el RC-1572MKII, considere las sugerencias que le damos para las siguientes condiciones:

### El Indicador Luminoso de Puesta en Marcha No Se Activa

El anillo luminoso que rodea el botón Power y los elementos básicos de la ventana de visualización deberían activarse en el momento de conectar el RC-1572MKII a una toma de corriente eléctrica alterna y pulsar el botón POWER. En caso de que el aparato no se active, compruebe dicha toma con otro dispositivo eléctrico, como por ejemplo una bombilla, y asegúrese de que la misma no esté controlada por un conmutador situado en su posición Off.

### Sustitución del Fusible

En el caso de que otro dispositivo eléctrico conectado a la toma anterior funcione correctamente y el indicador luminoso Power del RC-1572MKII siga sin activarse cuando este último esté conectado a dicha toma, significa que es muy posible que el fusible de protección interno del aparato se haya fundido. Si usted cree que ha sucedido esto, contacte con su distribuidor Rotel autorizado para que le proporcione uno nuevo y se lo instale adecuadamente.

### No Hay Sonido

Compruebe la fuente de señal para asegurarse de que esté funcionando correctamente. Asegúrese de que los cables que van desde la fuente de señal a las entradas del RC-1572MKII estén conectados adecuadamente. Compruebe el cableado entre el RC-1572MKII y la etapa de potencia y entre ésta y las cajas acústicas.

### Imposible Establecer la Conexión Bluetooth

Si le resulta imposible sincronizar su dispositivo Bluetooth al RC-1572MKII, borre la memoria correspondiente a la conexión previa en su dispositivo. En su dispositivo, esto aparecerá a menudo en la forma de una lista del tipo "Forget this Device" ("Olvidar este Dispositivo"). A continuación intente establecer de nuevo la conexión.

### Formatos Digitales de Audio Compatibles

#### USB Apple (iPhone, iPod, iPad)

Formato	Notas
Cualquier archivo compatible cargado en un dispositivo de Apple.	Es posible que cualquier archivo compatible cargado en un dispositivo Apple se remuestree en función del formato almacenado. Es posible que se excluyan "Apps" diseñadas para reproducir formatos originariamente no soportados por el dispositivo emisor.

#### Bluetooth AAC y aptX™

Formato	Notas
Cualquier formato soportado por el dispositivo emisor.	Es posible que se excluyan "Apps" diseñadas para reproducir formatos originariamente no soportados por el dispositivo emisor.

#### PC-USB

Formato	Notas
Formato determinado por el software del Reproductor Multimedia ("Media Player")/Servidor utilizado.	Cualquier formato soportado por el software del PC: AudioPCM: 44'1 kHz, 48 kHz, 88'2 kHz, 96 kHz, 176'4 kHz, 192 kHz o 384 kHz (cuantificación entre 16, 24 y 32 bits). MQA, MQA Estudio (24 Bit / 384 kHz). Probado por Roon.

#### Coaxial/Óptica

Formato	Notas
S/PDIF LPCM (PCM Lineal)	44'1 kHz, 48 kHz, 88'2 kHz, 96 kHz, 176'4 kHz o 192 kHz (cuantificación entre 16 y 24 bits).



## Características Técnicas

<b>Distorsión Armónica Total</b> (20 - 20.000 Hz, 8 ohmios)	< 0'004%
<b>Distorsión por Intermodulación</b> (60 Hz : 7k Hz, 4:1)	< 0'004%
<b>Sensibilidad/Impedancia de las Entradas de Línea</b>	
Entrada de Fono (MM)	3 mV/47k ohmios
Entradas de Línea (RCA)	200 mV/100k ohmios
Entradas de Línea (XLR)	300 mV/100k ohmios
<b>Nivel de Saturación</b>	
Entrada de Fono	63 mV
Entradas de Línea (RCA)	4 V
Entradas de Línea (XLR)	5 V
<b>Nivel de Salidan</b>	
Entradas de Línea (RCA)	1 V
Balance (XLR)	2 V
<b>Respuesta en Frecuencia</b>	
Entrada de Fono	20 Hz - 20k Hz, + 0'3, - 0'2 dB
Entradas de Línea (RCA)	10 Hz - 100k Hz, + 0, - 0'2 dB
Entradas de Línea (XLR)	10 Hz - 100k Hz, + 0, - 0'2 dB
<b>Control de Tono</b>	
Bass	±10 dB a 100 Hz
Treble	±10 dB a 10k Hz
<b>Relación Señal/Ruido</b> (ponderación A)	
Entrada de Fono	80 dB
Entradas de Línea (RCA)	118 dB
Entradas de Línea (XLR)	118 dB
<b>Separación entre Canales</b>	
Entrada de Fono	> 85 dB
Entradas de Línea (RCA)	> 85 dB
Entradas de Línea (XLR)	> 75 dB
<b>Sección Digital</b>	
<b>Respuesta en Frecuencia</b>	20 Hz - 20k Hz (+/- 0'5 dB, Max)
<b>Relación Señal/Ruido</b> (norma IHF/ponderación A)	100 dB
<b>Sensibilidad/Impedancia de Entrada</b>	0 dBfs/75 ohmios
<b>Nivel de Salidan del preamplificador</b>	1'44 V (a - 20 dB)
<b>Señales Digitales Coaxiales/Ópticas</b>	PCM Lineal S/PDIF (hasta 24 bits/192 kHz)
<b>PC-USB</b>	USB Audio Class 1.0 (hasta 24 bits/96 kHz) USB Audio Class 2.0 (hasta 32 bits/384 kHz)* *Se requiere la instalación de un controlador ("driver") específico. MQA, MQA Estudio (hasta 24 bits/384 kHz)* Probado por Roon.
<b>General</b>	
<b>Alimentación</b>	
Versión para EE.UU.	120 voltios/60 Hz
Versión para Europa	230 voltios/50 Hz
<b>Consumo</b>	35 vatios
<b>Consumo en Standby</b>	
Normal	< 0'5 vatios
Activación de la red	< 2 vatios
<b>BTU</b> (4 ohmios, 1/8° de la potencia nominal)	65 BTU/h
<b>Dimensiones</b> (An x Al x P)	431 x 99 x 338 mm
<b>Altura del Panel Frontal</b>	2U (88'1 mm)
<b>Peso Neto</b>	8'4 kg

'MQA' o 'MQA' indica que el producto está decodificando y reproduciendo un flujo o archivo MQA, y denota la procedencia para garantizar que el sonido sea idéntico al del material de origen. 'MQA.' indica que está reproduciendo un archivo MQA Studio, que ha sido aprobado en el estudio por el artista/productor o ha sido verificado por el propietario de los derechos de autor.

'OFS' confirma que el producto está recibiendo un flujo o archivo MQA. Esto ofrece el despliegue final del archivo MQA y muestra la frecuencia de muestreo original.

"Made for iPod" y "Made for iPhone" significa que un determinado accesorio electrónico ha sido específicamente diseñado para conectarse a, respectivamente, un iPod o un iPhone y ha sido homologado por su desarrollador para que satisfaga los estándares de prestaciones establecidos por Apple. Apple no es responsable del funcionamiento de este dispositivo ni de su compatibilidad con las normas de seguridad y regulaciones existentes. Asimismo, tenga en cuenta que el uso de este accesorio con un iPod o un iPhone puede afectar las prestaciones del mismo cuando se trabaja con conexión inalámbrica.

iPhone, iPod, iPod classic, iPod nano e iPod touch son marcas comerciales de Apple Inc. registradas en EE.UU. y otros países.

Made for

 iPhone | iPod

Todas estas especificaciones son correctas en el momento de la impresión del presente manual de instrucciones.

Rotel se reserva el derecho a realizar modificaciones en las mismas sin aviso previo.

Rotel y el logotipo Rotel son marcas registradas de The Rotel Co. Ltd., Tokio, Japón.



# ROTEL®

## **The Rotel Co. Ltd.**

Tachikawa Bldg. 1F,  
2-11-4, Nakane, Meguro-ku,  
Tokyo, 152-0031  
Japan  
Email: sales@rotel.com

## **Rotel USA**

11763 95th Avenue North  
Maple Grove, MN 55369  
USA  
Phone: +1 510-843-4500 (option 2)

## **Rotel Canada**

Kevro International  
902 McKay Rd. Suite 4  
Pickering, ON L1W 3X8  
Canada  
Tel: +1 905-428-2800

[www.rotel.com](http://www.rotel.com)