

ROTEL®



RAS-5000

Amplified Streamer

Streamer Amplifié

Verstärkter Streamer

Streamer amplificado

Versterkte streamer

Streamer amplificato

Förstärkt Streamer

Интегрированный Сетевой Стример

Owner's Manual

Manuel de l'utilisateur

Bedienungsanleitung

Manual de Instrucciones

Gebruikershandleiding

Manuale di istruzioni

Instruktionsbok

Инструкция пользователя

Важные инструкции по безопасности

Замечание

Соединения по шине RS232 должны выполняться только авторизованным персоналом.

ПРЕДОСТЕРЕЖЕНИЕ: Внутри нет частей, доступных для обслуживания пользователем. Доверьте обслуживание квалифицированному мастеру.

ПРЕДОСТЕРЕЖЕНИЕ: Для снижения опасности возгорания или поражения электрическим током не подвергайте данный аппарат воздействию дождя или влаги. Не допускайте попадания посторонних предметов внутрь корпуса. Если внутрь корпуса попала влага или посторонний предмет, немедленно выньте вилку шнура питания из розетки. Доставьте аппарат к квалифицированному специалисту для осмотра и возможного ремонта.

Прочитайте все инструкции.

Сохраните это руководство.

Обращайте внимание на все предупреждения.

Следуйте всем инструкциям по эксплуатации.

Не используйте это устройство вблизи воды.

Очищайте корпус только при помощи сухой тряпки или пылесосом.

Не ставьте аппарат на кровать, диван, ковер или подобную мягкую поверхность, которая может загордиться вентиляционные отверстия. Если аппарат встраивается в шкаф или другой корпус, этот корпус должен вентилироваться для обеспечения охлаждения аппарата.

Держите аппарат подальше от радиаторов отопления, обогревателей, печей и любых других устройств, выделяющих тепло.

Поляризованный штекер имеет два ножевых контакта, один из которых шире другого. Заземляющий штекер имеет два ножевых контакта и третий заземляющий штырь. Они обеспечивают вашу безопасность. Не отказывайтесь от мер безопасности, предоставляемых заземляющим или поляризованным штекером. Если поставляемый штекер не подходит к вашей розетке, обратитесь к электрику для замены устаревшей розетки.

Не прокладываете сетевой шнур там, где он может быть раздавлен, пережат, скручен, подвергнут воздействию тепла или поврежден каким-либо способом. Обращайте особое внимание на сетевой шнур вблизи штекера и там, где он входит в заднюю панель устройства.

Используйте только принадлежности, указанные производителем.

Используйте только тележку,ставку, стойку, кронштейн или полку достаточно сильным, чтобы выдержать этот изделия. Будьте осторожны при перемещении прибора на подставке или стойке во избежание ранения или повреждения изделия.

Сетевой шнур следует отсоединять от стенной розетки во время грозы или если прибор оставлен неиспользуемым длительное время.

Немедленно прекратите использование компонента и передайте на обследование и/или обслуживание квалифицированной ремонтной организацией если: сетевой шнур или штекер был поврежден; внутрь прибора уронили предметы или пролили жидкость; прибор побывал под дождем; прибор демонстрирует признаки ненормальной работы; прибор уронили или повредили любым другим способом.

Аппарат следует использовать в нетропическом климате.

Не следует препятствовать вентиляции, закрывая вентиляционные отверстия такими предметами, как газеты, скатерти, шторы и т. Д.

На устройстве не должно быть источников открытого огня, таких как зажженные свечи.

Прикосновение к неизолированным клеммам или проводке может привести к неприятным ощущениям.

Оставьте не менее 10 см свободного пространства вокруг аппарата для обеспечения циркуляции воздуха.

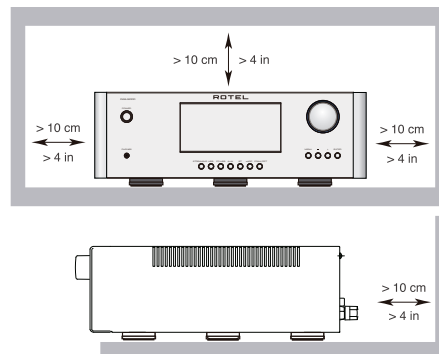

ПРЕДОСТЕРЕЖЕНИЕ: Сетевой разъем на задней панели предназначен для быстрого отсоединения устройства от электрической сети. Устройство должно обеспечивать свободный доступ к задней панели, чтобы сетевой кабель можно было быстро выдернуть.

Сетевое напряжение, к которому подсоединяется аппарат, должно соответствовать требованиям, указанным на задней панели аппарата. (США: 120 В, 60 Гц, ЕС 230 В, 50 Гц)

Подсоединяйте компонент к питающей розетке только при помощи сетевого шнура из комплекта поставки, или его точного эквивалента. Не переделывайте поставляемый шнур. Не используйте удлинитель питания.

Основная вилка сетевого шнура служит для отключения аппарата от сети. Для полного отключения изделия от питающей сети, вилку сетевого кабеля следует отсоединить от сетевой розетки переменного тока а также изделия. Это единственный способ, чтобы полностью удалить сетевое питание от изделия.

Используйте кабели с защитой Class 2 при подсоединении колонок к клеммам стример

для обеспечения надежной изоляции и минимизации риска удара электричеством.

Батареи в пульте дистанционного управления (ДУ) не должны подвергаться воздействию излишнего тепла, такого как солнечный свет, огонь и т.п.

Это устройство удовлетворяет требованиям части Part 15 правил FCC и является субъектом следующих условий: (1) Это устройство не может вызывать вредные помехи, и (2) Это устройство должно выдерживать любые принимаемые помехи, включая такие помехи, которые могут привести к нежелательным отклонениям от нормальной работы.

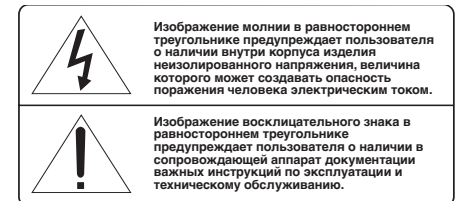
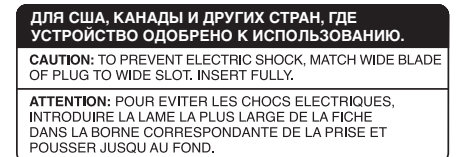

Продукты Rotel спроектированы так, чтобы соответствовать требованиям международных директив по ограничению применения вредных веществ в электротехническом и электронном оборудовании (Restriction of Hazardous Substances – RoHS), также по обращению с отслужившим свой срок электротехническим и электронным оборудованием (Waste Electrical and Electronic Equipment – WEEE). Изображение перечеркнутого мусорного бачка на колесах означает также то, что эти продукты должны быть вторично использованы (рециклированы) или же обработаны в соответствии с упомянутыми выше директивами.



Этот символ означает, что устройство имеет двойную изоляцию. Заземление не требуется.



Figure 1-1: Controls and Connections
 Commandes et Branchements
 Bedienelemente und Anschlüsse
 Controles y Conexiones
 Controlli e connessioni
 De bedieningsorganen en aansluitingen
 Kontroller och anslutningar
 Органы управления и разъемы

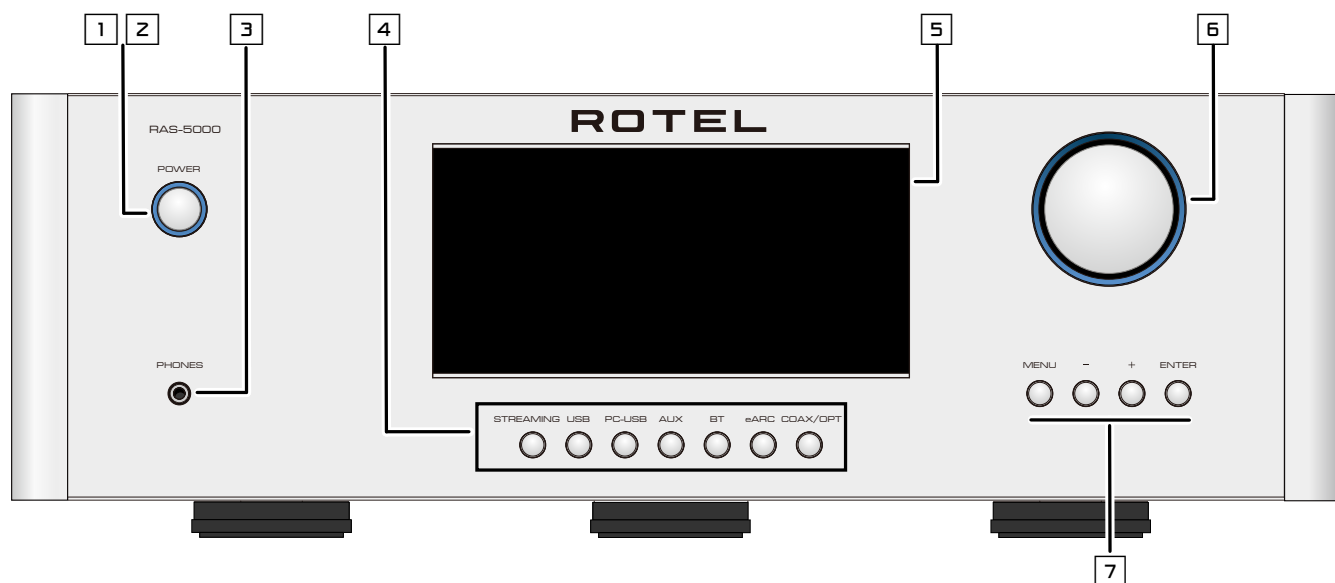

- 1**: Кнопка Power
 Активации устройства или его перевода в
 ждущий режим.
- 2**: LED Power
- 3**: Выход на наушники Phones
 Выход Phones позволяет подключить наушники
 для индивидуального прослушивания.
- 4**: Ручка SOURCE
 Выбрать источник сигнала.
- 5**: Display
- 6**: Ручка VOLUME
 Регулировку громкости.
- 7**: Кнопки МЕНЮ и -/+
 Входа в различные меню и задания настроек
 устройства.

Figure 1-2: Controls and Connections
 Commandes et Branchements
 Bedienelemente und Anschlüsse
 Controles y Conexiones

Controlli e connessioni
 De bedieningsorganen en aansluitingen
 Kontroller och anslutningar
 Органы управления и разъемы

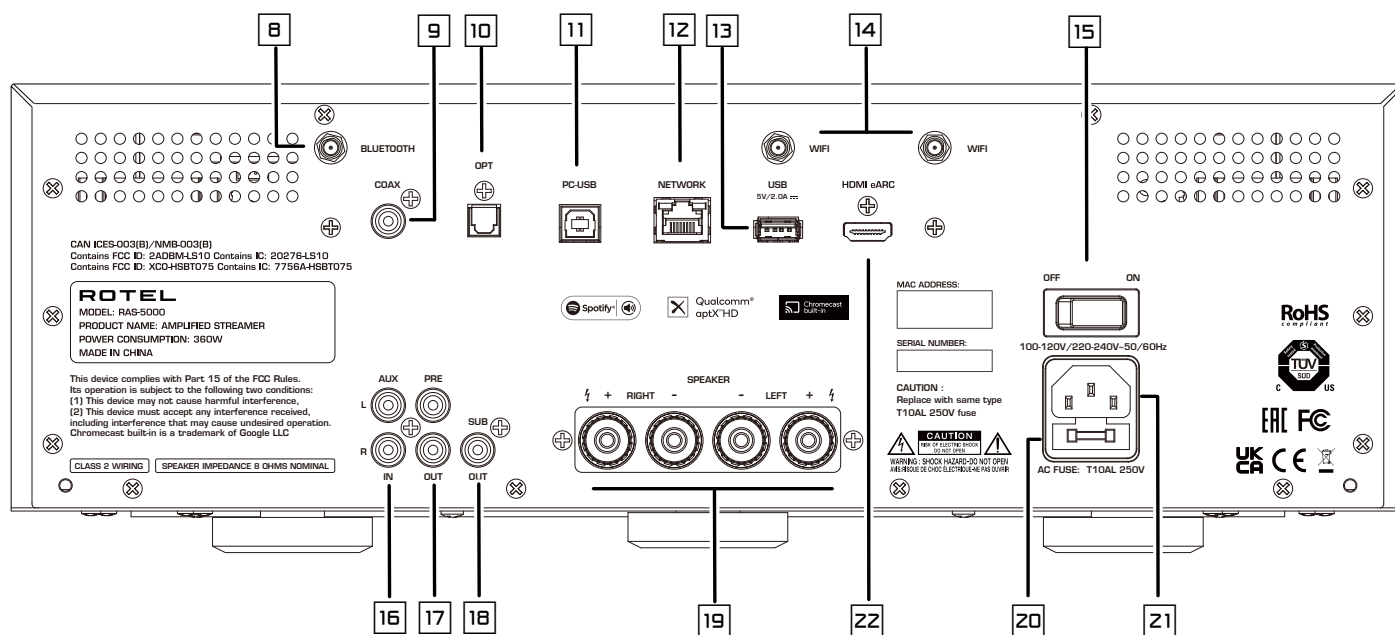

8: Антенна Bluetooth
 Беспроводного стриминга по Bluetooth.

9: Входы COAX

10: Входы OPTICAL

11: Входы PC-USB

12: Разъема NETWORK

13: Порт USB
 Используйте для воспроизведения аудио через флэш-накопитель.

14: Антенна Wi-Fi
 Используйте для беспроводного подключения.

15: Главный выключатель питания

16: Входы AUX
 Линейного уровня.

17: Выходы предусилителя
 Подсоединяются к интегрированному усилителю или усилителю мощности.

18: Выход на сабвуфер SUB
 Подключиться к сабвуферу.

19: Разъемам громкоговорителей



20: патрон плавкого предохранителя

21: Разъем для сетевого шнура

22: Вход HDMI eARC
 Подключите телевизор к разъему ARC HDMI для получения 2-канального звука на RAS-5000.

Figure 2: Remote Control
Télécommande infra-rouge
Fernbedienung
Mando a Distancia

Telecomando
De afstandsbediening
Fjärrkontroll
Пульт ДУ

- Ⓐ: Кнопка Power 
Включают и выключают
предусилитель.
- Ⓑ: Кнопки навигации и OK
Входа в различные меню и
задания настроек устройства.
- Ⓒ: Кнопка 
Приглушения звука.
- Ⓓ: Кнопки VOLUME
Регулировку громкости.
- Ⓔ: Кнопки Source
Выбрать источник сигнала.
- Ⓕ: Кнопки Preset
Кнопки предустановки и вызова
станции.

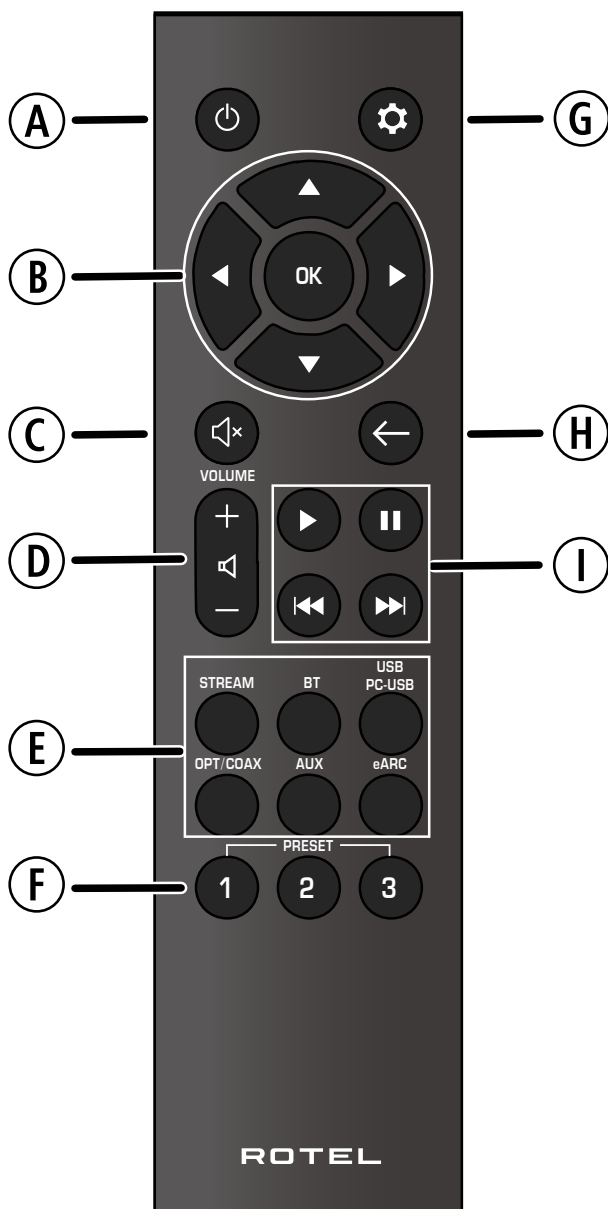



- Ⓖ: Setup 
Активировать экран
настройки на фронтальном
дисплее.
- Ⓗ: Кнопка Back 
Возврат к предыдущему
экрану выбора.
- Ⓘ: Кнопки управления
воспроизведением
Управляйте экраном
воспроизведением,
паузой, следующей
дорожкой и предыдущей
дорожкой аудио.

Figure 3: Antennas, Analog Input and Speaker Output Connections
 Branchements d'antennes, entrée analogique et sorties enceintes acoustiques
 Anschlussdiagramm
 Conexiones para las antenas, Entrada analógica y Salida a las Cajas Acústicas
 Aansluitingen van Antennes, Analoge ingang en de luidsprekeruitgangen
 Collegamenti di antenne, ingresso analogico e diffusori
 Antenner-, Signal- och högtalaranslutningar
 Подсоединение Антенны, источников сигнала и акустических систем

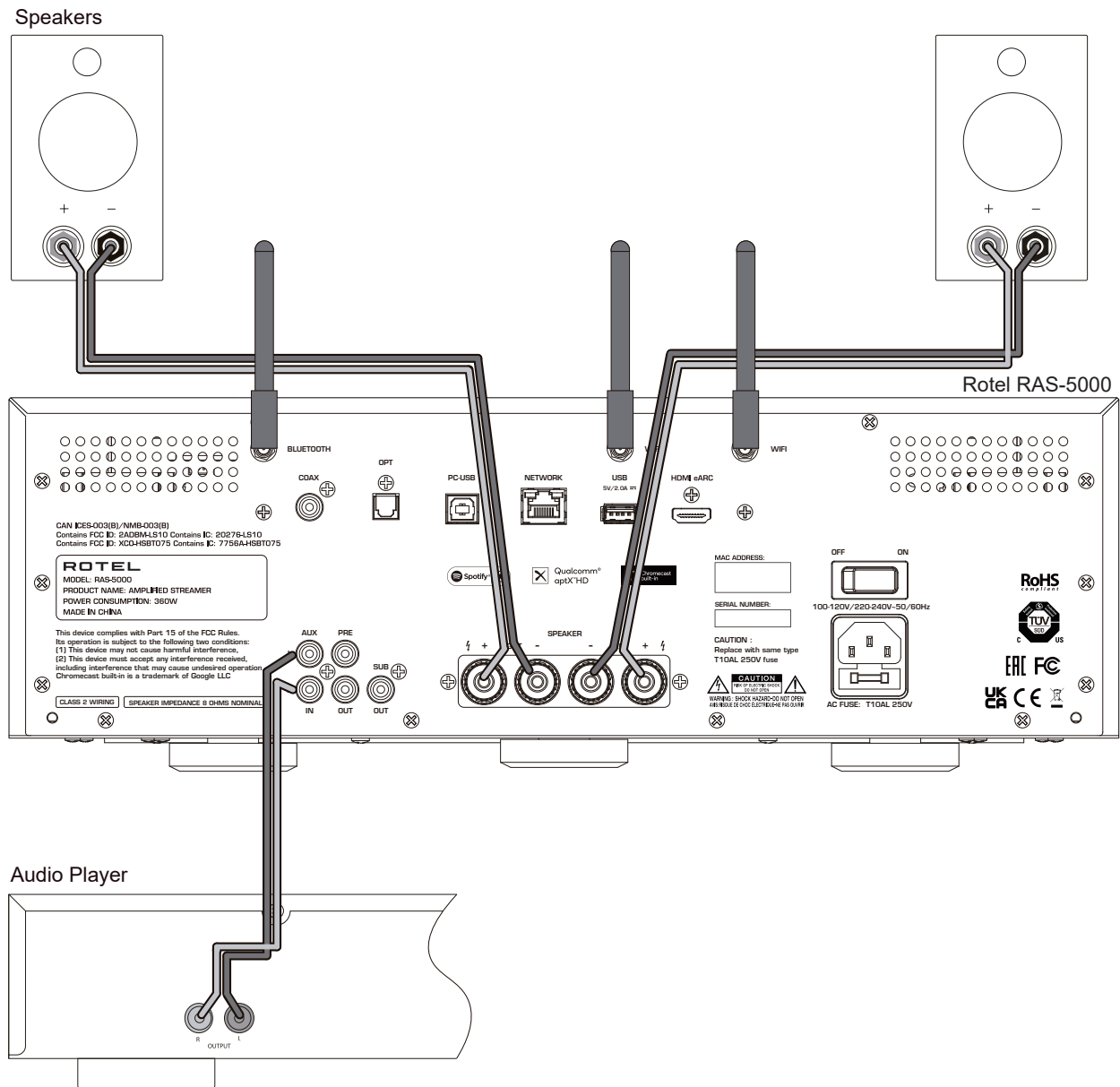

Figure 4: Digital Input Connections
 Branchements Entrées numériques
 Digitaleingänge-Anschlüsse
 Conexiones Entradas Digitales

Digitale ingang verbinding
 Collegamenti ingressi digitali
 Anslutningar för digitala ingångar
 Подсоединение к цифровым входам

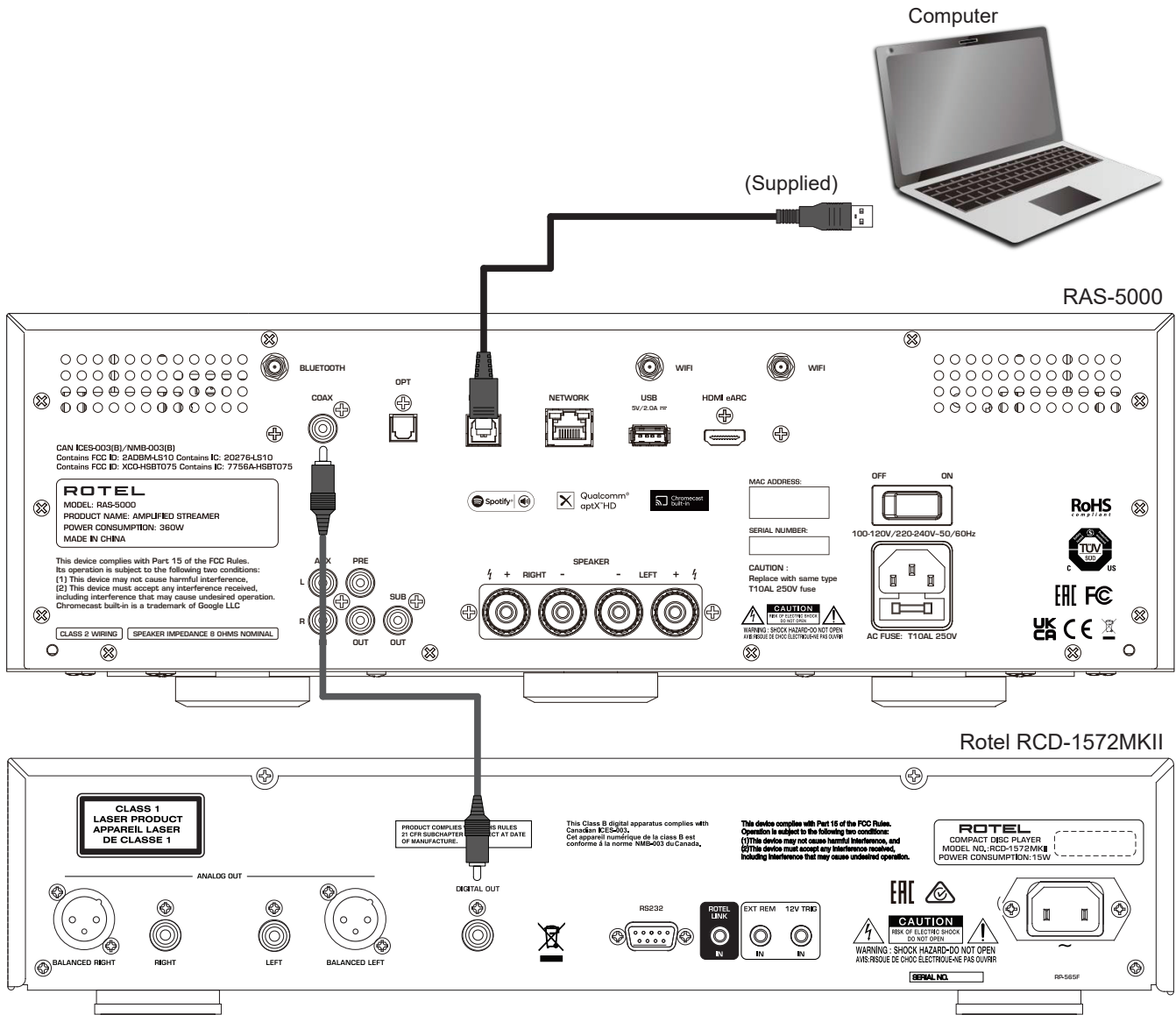
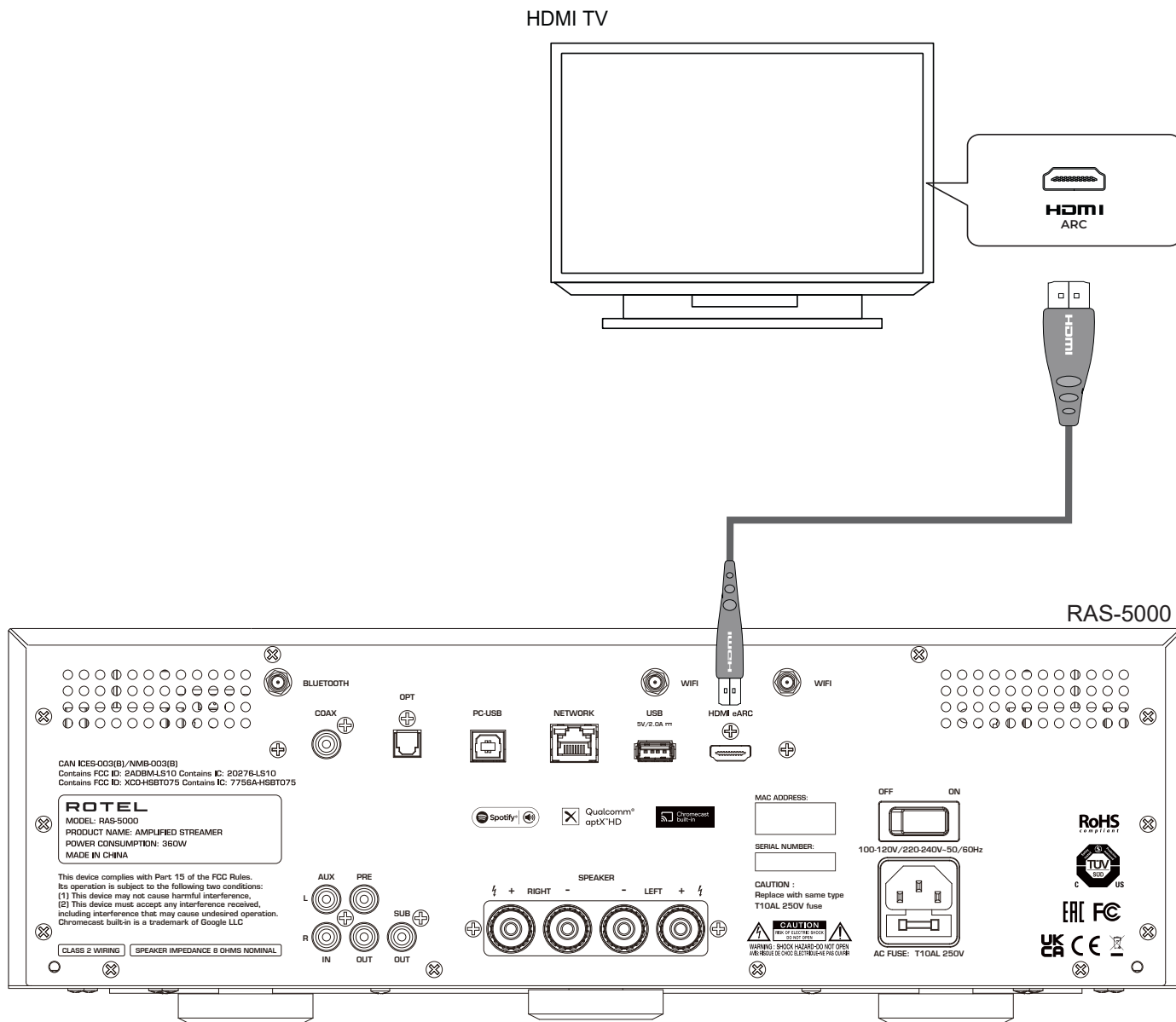

Figure 5: HDMI eARC Connections
 Connexions HDMI eARC
 HDMI eARC-Verbindungen
 Conexiones HDMI eARC Posterior

HDMI eARC-aansluitingen op de achterkant
 Collegamento delle prese HDMI eARC posteriori
 HDMI eARC-anslutning på baksidan
 Подключение к HDMI eARC разъему на
 задней панели



Important Notes

When making connections be sure to:

- ✓ Turn off **all** the components in the system **before** hooking up **any** components, including loudspeakers.
- ✓ Turn off **all** components in the system **before** changing **any** of the connections to the system.

It is also recommended that you:

- ✓ Turn the volume control of the unit all the way down **before** the unit is turned **on or off**.

Remarques importantes

Pendant les branchements, assurez-vous que :

- ✓ **Tous** les maillons sont éteints **avant** leur branchement, **quels qu'ils soient**, y compris les enceintes acoustiques.
- ✓ Éteignez **tous** les maillons **avant** de modifier **quoi que ce soit** au niveau de leurs branchements, quels qu'ils soient.

Il est également recommandé de :

- ✓ Toujours baissez le niveau sonore via le contrôle de volume, **avant d'allumer ou d'éteindre** l'amplificateur.

Wichtige Hinweise

Achten Sie beim Herstellen der Verbindungen auf Folgendes:

- ✓ Schalten Sie **alle** Komponenten im System ab, **bevor** Sie Geräte (einschließlich Lautsprecher) anschließen.
- ✓ Schalten Sie **alle** Komponenten im System ab, **bevor** Sie Anschlüsse im System verändern.

Ferner empfehlen wir, dass

- ✓ Sie die Lautstärke herunterdrehen, **bevor** Sie die Endstufe **ein-** oder **abschalten**.

Notas Importantes

Cuando realice las conexiones, asegúrese de que:

- ✓ Desactiva **todos** los componentes del equipo, cajas acústicas incluidas, **antes** de conectar **cualquier nuevo componente** en el mismo.
- ✓ Desactiva **todos** los componentes del equipo **antes** de cambiar **cualquier conexión del mismo**.

También le recomendamos que:

- ✓ Reduzca el nivel de volumen de su amplificador a cero **antes** de **activarlo o desactivarlo**.

Héél belangrijk

Bij het maken van de verbindingen:

- ✓ Zorg dat niet alleen de RAS-5000, maar de **gehele** installatie uitstaat, als nog niet **alle** verbindingen gemaakt zijn.
- ✓ Zorg dat niet alleen de RAS-5000, maar de **gehele** installatie ook uitstaat, **als** u verbindingen gaat **wijzigen**.

Wij raden u ook aan om

- ✓ de volumeregelaar van de voorversterker geheel dicht te draaien (volkomen naar links) **wanneer** u uw eindversterker **aan- of uitzet**.

Note importanti

Quando effettuate i collegamenti assicuratevi di:

- ✓ Spegnerne **tutti** i componenti del sistema **prima** di collegare **qualsiasi** componente, inclusi i diffusori.
- ✓ Spegnerne **tutti** i componenti del sistema **prima** di modificare **qualsiasi** connessione nel sistema.

Vi raccomandiamo inoltre di:

- ✓ Portare il volume a zero **prima** di **accendere o spegnere** l'amplificatore.

Viktigt

Tänk på följande när du gör anslutningar:

- ✓ Stäng av **alla** komponenter i anläggningen **innan** du ansluter nya komponenter, inklusive högtalare.
- ✓ Stäng av **alla** komponenter i anläggningen **innan** du ändrar någon anslutning **i anläggningen**.

Vi rekommenderar också följande::

- ✓ Vrid ner volymen på förstärkaren helt och hållet **innan** förstärkaren slås **på eller av**.

Важные замечания

Перед подсоединением:

- ✓ Выключите **все** компоненты, включая колонки.
- ✓ Выключите **все** компоненты в вашей системе, прежде чем что-то в ней **менять**.

Рекомендуется также:

- ✓ Вывести громкость усилителя на **минимум**, перед тем как **включать или выключать** его.

Содержание

Важные инструкции по безопасности	2
Рисунок 1-1:Органы управления и разъемы	3
Рисунок 1-2:Органы управления и разъемы	4
Рисунок 2:Пульт ДУ	5
Рисунок 3:Подсоединение источников сигнала и акустических систем	6
Рисунок 4:Подсоединение к цифровым входам	7
Рисунок 5:Заднее HDMI-соединение	8
Важные замечания	9
О компании Rotel	10
Приступая к эксплуатации.	10
Некоторые меры предосторожности	11
Размещение	11
Кабели	11
Пульт ДУ	11
Установка батарей в пульт	11
Питание и управление	12
Разъем для сетевого шнура ^[21]	12
Главный выключатель питания ^[15]	12
Выключатель питания ^[1] ^[A] и индикатор питания ^[2]	12
Индикатор защиты ^[2]	12
Подсоединение входных сигналов	13
Входы AUX ^[16]	13
Цифровые входы ^[9] ^[10]	13
Выходные разъемы.	13
Выход предусилителя ^[17]	13
Выход SUB ^[16]	13
Выход на наушники Phones ^[3]	13
Подсоединение акустических систем ^[18]	13
Выбор акустического кабеля	13
Полярность и фазировка	13
Подсоединение акустических кабелей	13
Дисплей ^[5]	14
Подсоединение к aptX™ HD Bluetooth ^[6]	14
Порт USB на задней панели ^[9]	14
Вход PC-USB ^[11]	14
Вход HDMI eARC ^[22]	14
Сетевое подключение ^[12] ^[14]	14
Стриминг	15
Подключение к сети Wi-Fi для стриминга	15
Стриминг аудио	15
Roon Ready	16
Spotify [®]	16
Приливное соединение	16
Обзор кнопок и органов управления	16
MAIN MENU – Главное меню	17
Обнаружение и устранение неисправностей	18
Не светится индикатор питания	18
Не работает локальная сеть	18
Замена предохранителя	18
Нет звука	18
Невозможно установить Bluetooth соединение	19
Воспроизводимые аудио форматы	19
Приложение RAS-5000	19
Технические характеристики.	20

О компании ROTEL

История нашей компании началась почти 60 лет назад. За прошедшие десятилетия мы получили сотни наград за наши продукты и сделали счастливыми сотни тысяч людей, которые относятся к своим развлечениям вполне серьезно – так же, как вы!

Компания Rotel была основана семейством, чья страсть к музыке породила стремление создавать hi-fi компоненты бескомпромиссного качества. За многие годы эта страсть ничуть не ослабла, и по сей день общая цель – выпускать продукты исключительной ценности для аудиофилов и любителей музыки, независимо от их финансовых возможностей, разделяется всеми сотрудниками Rotel.

Инженеры Rotel работают как единая команда, прослушивая и тщательно доводя каждый новый продукт до такого уровня совершенства, когда он будет удовлетворять их строгим музыкальным стандартам. Им предоставлена свобода выбора комплектующих по всему миру, чтобы сделать аппарат как можно лучше. Вероятно, вы сможете найти в наших аппаратах отборные конденсаторы из Великобритании и Германии, полупроводники из Японии и США, однако тороидальные силовые трансформаторы мы изготавливаем на собственном заводе ROTEL.

Все мы заботимся об охране окружающей среды. По мере того, как все больше электронных устройств в мире выпускается, а после окончания срока службы выбрасывается, для производителя особенно важно при конструировании продуктов сделать все возможное, чтобы они наносили минимальный ущерб земле и источникам воды.

Мы в компании Rotel, гордимся своим вкладом в общее дело. Во-первых, мы сократили содержание свинца в своей электронике, за счет использования припоя, отвечающего требованиям ROHS, во-вторых, наши новые усилители, работающие в классе D, имеют в пять раз более высокий к.п.д., чем предыдущие разработки, при одинаковой выходной мощности и качестве звучания. Подобные продукты практически не выделяют тепла, не растрачивают попусту энергию, хороши с точки зрения охраны окружающей среды и вдобавок лучше звучат.

Мы понимаем, что это маленькие шаги вперед, но они очень важны. Ведь мы продолжаем поиски новых методов и материалов для более чистых и дружелюбных к окружающей среде технологических процессов. Все мы, сотрудники компании ROTEL, благодарим Вас за покупку этого изделия. Мы уверены, что оно доставит вам много лет удовольствия.

Первые шаги

Благодарим Вас за покупку интегрированного сетевого плеера и стримера Rotel RAS-5000. В составе высококачественной аудиосистемы он будет доставлять Вам удовольствие многие годы.

RAS-5000 – полнофункциональный компонент с отличными рабочими характеристиками. Все аспекты его конструкции оптимизированы для получения полного динамического диапазона и передачи тончайших нюансов музыки. Высокостабильный источник питания RAS-5000 включает в себя фирменный тороидальный трансформатор Rotel и заказные конденсаторы с перфорированной фольгой. Этот источник

обладает низким выходным сопротивлением и большим запасом по мощности, позволяющим RAS-5000 воспроизводить самые сложные аудио сигналы. Стоимость изготовления данной конструкции выше, но она имеет преимущества с точки зрения музыки.

Дорожки печатных плат стримера расположены симметрично. Это обеспечивает точное соблюдение временных параметров музыкального сигнала. В сигнальном тракте применены металлопленочные резисторы и полистироловые или полипропиленовые конденсаторы. Каждый элемент схемы подвергнулся тщательному рассмотрению, чтобы добиться максимально достоверного воспроизведения музыки.

Кроме того, RAS-5000 имеет независимые селекторы входов для прослушивания и на запись. Это позволяет вам слушать один источник и одновременно записывать другой.

RAS-5000 прост в настройке и эксплуатации. Если Вы уже имели дело со стереосистемами, у Вас не возникнет никаких вопросов. Просто подключите остальные компоненты и наслаждайтесь.

Некоторые предосторожности

ПРИМЕЧАНИЕ: Во избежание повреждения компонентов системы, ВСЕ подсоединения и отсоединения производите при выключенном питании. Прежде чем включить питание, убедитесь, что соединения выполнены правильно и надежно. Особое внимание уделите колоночным проводам. Не должно оставаться “разломаченных” жил, которые могут замкнуться между собой или на корпус стримера.

Пожалуйста, внимательно прочтите данное руководство. Кроме базовых инструкций по установке и работе, оно дает вам ценную информацию о различных конфигурациях систем на базе RAS-5000 и о том, как оптимизировать его характеристики. Если возникнут вопросы, обратитесь к авторизованному дилеру Rotel. Кроме того, все мы, сотрудники Rotel, готовы ответить на Ваши вопросы и принять Ваши замечания.

Сохраните коробку RAS-5000 и все остальные упаковочные материалы, чтобы в дальнейшем иметь возможность воспользоваться ими. Транспортировка RAS-5000 вне заводской упаковки может вызвать серьезные повреждения стримера.

Если оно включено в коробку, пожалуйста, заполните регистрационную карточку владельца или зарегистрируйтесь онлайн. Обязательно сохраните чек. Это главные документы, удостоверяющие дату покупки, в случае обращения за гарантийным обслуживанием.

Размещение

Как и все компоненты, обрабатывающие слабые электрические сигналы, RAS-5000 подвержен влиянию окружающей среды и другого оборудования. Старайтесь не ставить RAS-5000 на другие компоненты и не прокладывать сигнальные кабели рядом со шнурами питания. Это снизит вероятность помех.

В процессе нормальной работы RAS-5000 выделяет тепло. Радиаторы и вентиляционные отверстия предназначены для отвода этого тепла. Не загромождайте вентиляционные отверстия на верхней крышке. Оставьте не менее 10 см свободного пространства вокруг корпуса и обеспечьте достаточный воздухообмен, чтобы усилитель не перегревался.

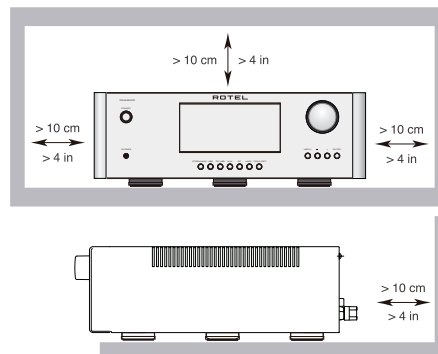

Помните о весе стримера, когда выбираете место для его установки. Убедитесь, что полка или подставка достаточно прочна, чтобы выдержать вес аппарата. Рекомендуем использовать специализированную мебель для аудио компонентов. Такая мебель рассчитана на подавление вибрации, влияющей на качество звуковоспроизведения. Обратитесь к авторизованному дилеру Rotel за советом по правильному выбору мебели для компонентов и по правильной их установке.

Кабели

Шнуры питания, цифровые и аналоговые аудио кабели должны находиться как можно дальше друг от друга. В этом случае меньше шансов, что аналоговый сигнал будет загрязнен шумом и помехами от силовых и цифровых кабелей. С той же целью используйте только высококачественные экранированные кабели. Обратитесь к вашему авторизованному дилеру Rotel за советами по выбору самых лучших кабелей для использования в вашей аудио системе.

Пульт ДУ

Некоторые операции управления можно выполнить как с прилагаемого пульта, так и с передней панели. При описании таких операций в квадратных скобках указываются ссылочные номера органов управления на передней панели, а в кружочках – на пульте.

Установка батарей в пульт

Чтобы заменить батарею пульта дистанционного управления, сначала открутите два винта, показанных на рисунке 1. Затем выньте держатель батареи, потянув его вниз. Вставьте новую батарею CR 2032 в держатель в соответствии с полярностью (+ на батарее должен быть обращен вниз). Теперь вставьте держатель, как показано на рисунке, и закрепите его с помощью двух винтов.



рис. 1

ПРИМЕЧАНИЕ: Используйте только инструмент, поставляемый с устройством, для удаления винта, чтобы не повредить винт с шестигранной головкой.

ПРИМЕЧАНИЕ: НЕ затягивайте винт слишком сильно, чтобы не повредить винт или пульт дистанционного управления.

Питание и управление

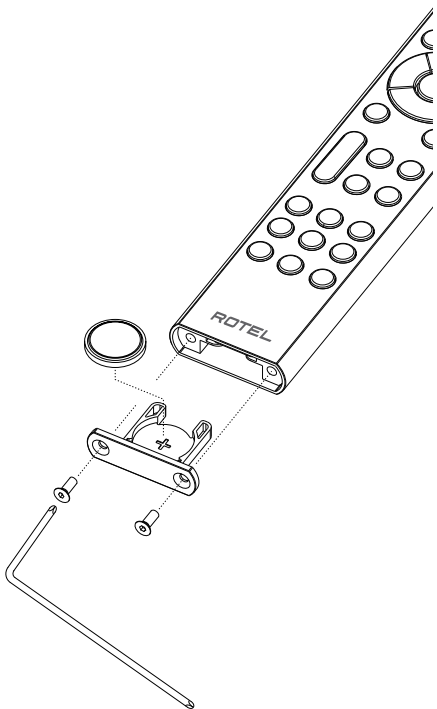
Разъем для сетевого шнура 21

Стример RAS-5000 настроен на заводе в соответствии со стандартами электрической сети в Вашей стране (120 или 230 В переменного тока и 60 или 50 Гц). Конфигурация электропитания обозначена на задней панели аппарата.

ПРИМЕЧАНИЕ: Если Вы переедете в другую страну, можно приспособить стример RAS-5000 к другому сетевому напряжению. Однако, не пытайтесь сделать это сами. Открывая корпус RAS-5000 вы подвергаетесь опасности ударом высокого напряжения. Обратитесь к квалифицированному мастеру или в сервисную службу Rotel.

ПРИМЕЧАНИЕ: Некоторые продукты предназначены для продажи более чем в одной стране и поэтому поставляются с несколькими сетевыми кабелями. Используйте только тот кабель, который подходит для вашего региона.

Из-за относительно высокой выходной мощности RAS-5000 потребляет значительный ток от сети. Поэтому, его следует включать прямо в двухконтактную настенную розетку. Не пользуйтесь удлинителями. Можно использовать разветвитель питания высокой мощности,

если он (и стенная розетка) способны выдержать суммарный ток потребления стример и других подключенных к нему устройств.

Если Вы надолго уезжаете из дома, например, на месяц, разумно будет вынуть вилки шнуров питания стример и других компонентов системы из розеток.

Главный выключатель питания 15

Большой перекидной выключатель на задней панели является основным выключателем питания. Когда он находится в положении OFF, питание устройства полностью отключено. Когда он находится в положении ON, кнопки POWER на передней панели и A на пульте ДУ могут быть использованы для активации устройства или его перевода в ждущий режим.

Выключатель питания 1 A и индикатор питания 2

Чтобы включить стример, нажмите кнопку POWER на передней панели. Загорится индикатор питания на передней панели. Чтобы выключить стример, снова нажмите эту кнопку.

Когда выключатель питания на передней панели находится в положении "ON", можно включать и выключать RAS-5000 кнопка C на пульте. В режиме Standby светодиод – индикатор питания остается горящим, но дисплей отключается – OFF.

Индикатор защиты 2

Стример оснащен схемами защиты от перегрева и перегрузки, которые предохраняют стример от повреждения в случае экстремальной или неправильной эксплуатации. Схемы защиты независимы от сигнального тракта и не влияют на качество звучания. Они следят за температурой выходных транзисторов и отключают стример, если она выходит за безопасные пределы.

Скорее всего, вам никогда не придется увидеть, как эти схемы работают. Однако, как только возникнет аварийная ситуация, стример перестанет работать и на дисплее его передней панели загорится надпись "AMP PROTECTION".

Если это произошло, выключите стример. Дайте ему остыть в течение нескольких минут и попробуйте устранить причину срабатывания защиты. Когда вы вновь включите стример, схема защиты вернется в исходное состояние.

В большинстве случаев защита срабатывает из-за коротких замыканий в проводах или недостаточной вентиляции, приводящей к перегреву. Довольно редко срабатывание может произойти из-за крайне реактивного характера нагрузки или экстремально низкого импеданса колонок.

Если схема защиты срабатывает повторно, и вы не можете выявить и устранить неисправность, обращайтесь за помощью к вашему авторизованному дилеру Rotel.

Подсоединение входных сигналов

ПРИМЕЧАНИЕ: Во избежание громкого шума, вредного для Вас и Ваших АС, выключайте питание всей системы, прежде чем производить любые соединения.

Вход AUX ¹⁶

См. рис. 3

Это вход AUX предназначены для подсоединения аналоговых выходов CD-проигрывателей, кассетных дек, тюнеров радио и т.п. стерео оборудования, а также аналогового выхода других устройств.

Входы левого и правого каналов помечены и должны подсоединяться к соответствующим каналам компонента-источника. Гнездо левого канала белое, правого – красное. Для подсоединения к RAS-5000 используйте высококачественные кабели со штекерами RCA. Ваш авторизованный дилер Rotel может помочь вам в выборе соответствующих кабелей для вашей системы.

Цифровые входы ⁹ ¹⁰

См. рис. 4

Имеется один комплект цифровых входов, обозначенных COAX и OPT, соответственно. Подсоедините коаксиальные COAXIAL или оптические OPTICAL PCM выходы вашего источника к этим разъемам. Цифровые сигналы будут декодированы и обработаны усилителем. Стример может декодировать PCM сигналы с разрешением до 24 бит, 192кГц.

Выходные разъемы

Выход предусилителя ¹⁷

Стример оснащен выходами каскада предусилителя PRE OUT. На этом выходе предусилителя всегда присутствует сигнал источника, выбранного в данный момент для прослушивания селектором входов. Обычно этот выход PRE OUT подсоединяют к внешнему усилителю мощности, питающему колонки в другой комнате для 2-й зоны, либо для увеличения выходной мощности устройства.

ПРИМЕЧАНИЕ: Регуляторы громкости, баланса и тембра влияют на сигнал, поступающий на выходы PRE OUT.

Выход SUB ¹⁸

Имеется один сабвуферный выход для подсоединения активного сабвуфера. Этот выход представляет собой сумму левого и правого каналов. Выходной сигнал сабвуфера соответствует полному диапазону, полагаясь на то, что сабвуфер фильтрует сигнал.

Выход на наушники Phones ³

Выход Phones позволяет подключить наушники для индивидуального прослушивания. К этому гнезду подсоединяются стандартные стереонаушники со штекером 1/8 дюйма. Подключение наушников отключает сигнал на динамики, выход PRE и выход SUB.

ПРИМЕЧАНИЕ: Поскольку чувствительность колонок и наушников может сильно отличаться, всегда перед подсоединением и отсоединением наушников уменьшайте громкость.

Подсоединение акустических систем ¹⁹

См. Рис. 3

Выбор акустического кабеля

Используйте изолированный двухпроводной скрученный кабель для присоединения стримера RAS-5000 к акустическим системам. Размер и качество провода имеют заметное на слух влияние на параметры системы. Стандартный акустический кабель будет работать, но может привести к снижению громкости или ослаблению низких частот, особенно на больших расстояниях. В общем случае, более толстый кабель улучшает звучание. Для наилучших параметров, вы можете применить специальные акустические кабели высокого качества. Ваш авторизованный дилер Rotel может помочь вам в выборе соответствующих кабелей для вашей системы.

Полярность и фазировка

Полярность или положительная/отрицательная ориентация соединений для каждого громкоговорителя должны быть согласованы, чтобы все акустические системы были в фазе. Если полярность одного соединения по ошибке сделана обратной, звучание низких частот будет очень слабым, а стерео картина деградирует. Все акустические кабели промаркированы, чтобы вы могли отличить два проводника. Это может быть полоса или рифление на изоляции одного проводника. Кабель может иметь прозрачную изоляцию с проводниками разного цвета (медный и серебристый). Это могут быть и метки полярности, напечатанные на изоляции. Определите положительный и отрицательный проводники и согласуйте с каждым разъемом громкоговорителя и стример.

Подсоединение акустических кабелей

Выключите все компоненты в вашей аудио системе, прежде чем подсоединять колонки. Стример RAS-5000 имеет винтовые клеммы с цветовой маркировкой на задней панели. Эти разъемы принимают зачищенный провод или наконечники типа «лопатки». (На рынках не-европейских стран, разъемы принимают также двойные «бананы».)

Проложите провода от стример RAS-5000 к колонкам. Оставьте для себя достаточный запас, чтобы иметь возможность перемещения компонентов с целью доступа к разъемам громкоговорителей.

Если вы применяете разъемы – «бананы», присоедините их к проводам и затем вставьте в разъемы для громкоговорителей. Зажимные втулки разъемов громкоговорителей должны быть завинчены на всю длину (по часовой стрелке).

Если вы используете «лопатки», смонтируйте их на провода. Если вы присоединяете зачищенные кабели непосредственно к разъемам громкоговорителей, отделите проводники и снимите изоляцию с конца каждого провода. Будьте внимательны, чтобы не повредить токопроводящие жилы. Отвинтите (против часовой стрелки) зажимную втулку разъема громкоговорителя. Расположите наконечник вокруг оси втулки, или просуньте оголенный провод в отверстие в оси. Заверните втулку по часовой стрелке, чтобы надежно зафиксировать наконечник или провод.

ПРИМЕЧАНИЕ: Убедитесь, что отдельные «разломаченные» жилы провода не касаются соседних проводов или разъемов.

Дисплей 5

Дисплей на передней панели показывает выбранный источник, уровень громкости и установки тембра. Дисплей обеспечивает доступ к настройке и меню конфигурации вариантов работы стримера.

Подсоединение к aptX™ HD Bluetooth 8

Антенна Bluetooth 8 на задней панели RAS-5000 предназначена для беспроводного приема потокового аудио по Bluetooth, от вашего устройства (например, мобильного телефона, блокнот, компьютер) на стример. На вашем устройстве найдите “Rotel Bluetooth” и подсоединитесь к нему. Обычно соединение происходит автоматически, но если будет запрошен пароль, введите “0000”. RAS-5000 поддерживает как обычный Bluetooth, AAC, так и aptX™ HD Bluetooth для передачи потоковой музыки.

Порт USB на задней панели

13

Задний USB-порт позволяет воспроизводить аудио с USB-флэш-накопителей. Поддерживаемые типы файлов включают MP3, AAC (mp4), FLAC, WAV и OGG. Все файлы должны находиться в корневой папке флэш-накопителя и воспроизводиться в последовательном порядке.

Когда устройство обнаружит, что флэш-накопитель вставлен и USB выбран в качестве активного входа источника, устройство автоматически начнет воспроизведение поддерживаемых музыкальных дорожек в последовательном порядке.

Для переключения между воспроизведением в СЛУЧАЙНОМ порядке и ПОСЛЕДОВАТЕЛЬНЫМ воспроизведением НАЖМИТЕ и УДЕРЖИВАЙТЕ кнопку PLAY 1 на пульте дистанционного управления, пока на дисплее передней панели не изменится индикация порядка воспроизведения.

Вход PC-USB 11

См. рис. 4

Соедините этот вход с помощью USB кабеля с портом PC-USB на вашем компьютере.

RAS-5000 поддерживает режим USB Audio Class 2.0. Чтобы воспользоваться преимуществами USB Audio Class 2.0, необходимо установить драйвер для Windows, записанный на USB диске, прилагаемом к RAS-5000.

Многие аудио приложения не поддерживают частоту дискретизации 384kHz. Убедитесь, что ваш плеер поддерживает аудио с разрешением 384kHz и что у вас есть аудио файлы 384kHz для правильного воспроизведения. Кроме того, возможно вам потребуется сконфигурировать аудио драйвер в вашем PC, чтобы он выдавал 384kHz, в противном случае ваш компьютер может понижать частоту

(“down sample”). Для получения более подробной информации, обращайтесь к инструкции на операционную систему вашего плеера.

ПРИМЕЧАНИЕ: Для USB Audio Class 2.0 потребуется установить драйвер Windows PC записанный на диске USB, прилагаемом к RAS-5000.

ПРИМЕЧАНИЕ: Компьютеры типа MAC не требуют установки драйвера для поддержки аудио PC-USB 2.0.

ПРИМЕЧАНИЕ: После успешной инсталляции драйвера, возможно потребуется еще выбрать аудио драйвер для ROTEL в разделе настроек audio/speaker setup вашего компьютера.

Вход HDMI eARC

Вход HDMI eARC (Audio Return Channel) позволяет RAS-5000 принимать звук с телевизора. Аудио, отправляемое через eARC, должно быть сведено к 2-канальному стерео. RAS-5000 не может обрабатывать многоканальный звук, такой как цифровой звук Dolby®. Для использования входа eARC кабель HDMI должен быть подключен к разъему ARC HDMI телевизора.

Функция управления питанием HDMI CEC позволяет автоматически включать и выключать RAS-5000 при изменении состояния питания телевизора. Для использования этой функции текущий источник прослушивания на RAS-5000 должен быть установлен на HDMI ARC, а функция SIGNAL SENSE в меню настройки должна быть установлена на ENABLED.

ПРИМЕЧАНИЕ: Не все телевизоры реагируют и/или передают сообщения управления питанием CEC, поэтому подключенный дисплей может не включать или выключать RAS-5000. На телевизоре также должно быть установлено значение «Включено» для CEC Power Control, если этот параметр доступен в настройках телевизора.

Сетевое подключение 12 14

Это устройство может подключаться к проводной или беспроводной сети. При использовании проводной сети вставьте сетевой кабель к в разъем с пометкой NETWORK 12, после чего на передней панели отобразится значок проводной  сети. При использовании беспроводной сети, подключите, пожалуйста, антенны Wi-Fi (входит в комплект поставки) к разъему с пометкой Wi-Fi 14, после чего на передней панели отобразится значок Wi-Fi  или другой значок  в зависимости от состояния беспроводного подключения.

При подключении к проводной или беспроводной сети устройство будет автоматически обновлять программное обеспечение при появлении новых версий программного обеспечения.

Стриминг

RAS-5000 поддерживает беспроводный стриминг аудио с подключенных к сети устройств хранения данных и с множества интернет-сервисов, передающих потоковое аудио.

Подключение к сети Wi-Fi для стриминга

Чтобы воспользоваться стриминговыми сервисами, вам необходимо выполнить следующие действия:

Подключение RAS-5000

Для проводного подключения подсоедините сетевой кабель к порту Network на задней панели устройства.

Для беспроводного подключения убедитесь, что установлены антенны Wi-Fi, и включите питание устройства RAS-5000. На передней панели появится значок Wi-Fi. Это означает, что RAS-5000 готов к подключению к вашей сети Wi-Fi.

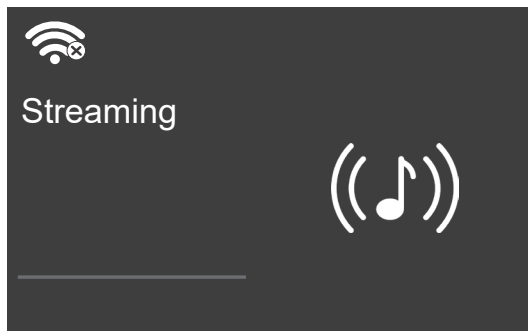

Со своего устройства (телефона, планшета) загрузите приложение Google Home или приложение Apple Home в Google Play или в магазине Apple App. После загрузкипустите приложение Google Home на своем устройстве, выполнив соответствующие действия, описанные ниже, в зависимости от типа вашего устройства:

Для устройств под iOS (используя настройку Wi-Fi):

1. Перейдите в меню настроек SETTINGS на вашем устройстве iOS.
2. Выберите меню настроек сети Wi-Fi и убедитесь, что она включена.
3. Подождите до 90 секунд, пока список доступных сетей Wi-Fi обновится, и найдите потоковое устройство с поддержкой RAS-5000, указанное в нижней части списка в разделе "SET UP NEW AIRPLAY SPEAKER" - "Настройка новой колонки AIRPLAY".

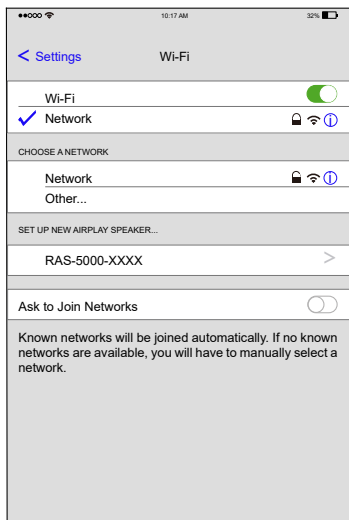

4. Выберите новое стриминговое устройство и подтвердите его добавление в существующую сеть Wi-Fi, выбрав нужную сеть в списке и нажав Next.

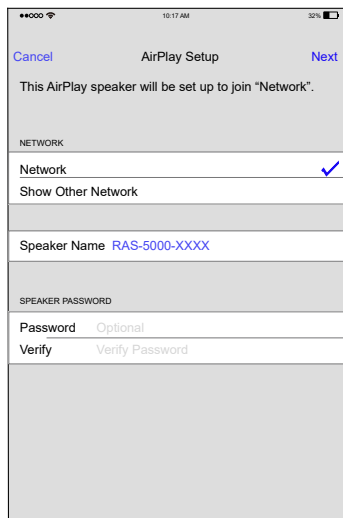

5. Подождите 60-90 секунд, пока стриминговое устройство настроит параметры и подключится к беспроводной сети. При подключении на дисплее передней панели появится значок Wi-Fi.

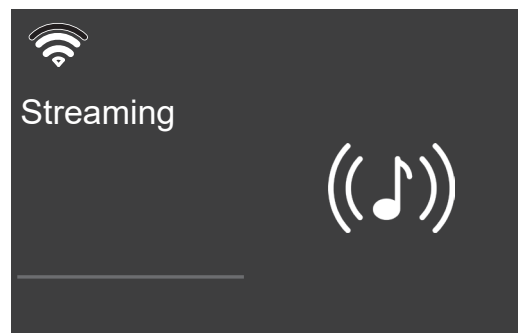

6. Вы подключены!

Для устройств под iOS (с использованием Apple Home):

1. Откройте приложение Apple Home.
2. Нажмите кнопку "Add Accessory" - "Добавить аксессуар" или кнопку "+" и выберите "Accessory".
3. Выберите опцию "More options" - "Дополнительные параметры".
4. Выберите устройство RAS-5000 и следуйте инструкциям Помощника в настройке, чтобы настроить параметры Wi-Fi.
5. Подождите 60-90 секунд, пока стриминговое устройство настроит параметры и подключится к беспроводной сети. При подключении на дисплее передней панели появится значок Wi-Fi.

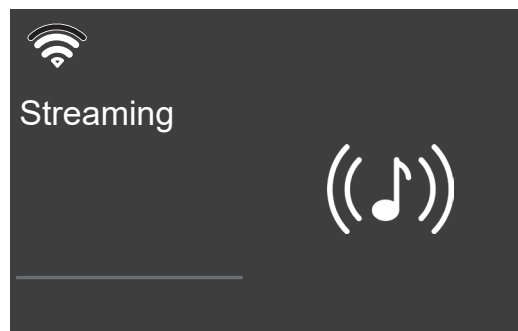

6. Вы подключены!

Для устройств под Android™:

1. Запустите приложение Google Home на своем устройстве.
2. Нажмите значок "+" в левом верхнем углу и выберите "Set up device" > "New devices". - "Настройка устройства" > "Новые устройства". Приложение будет искать RAS-5000. Выберите устройство, чтобы запустить Помощника в настройке.
3. При появлении запроса введите ключ шифрования Wi-Fi вашей беспроводной сети, а затем дождитесь, пока устройство настроится и подключится к сети.
4. Подождите 60-90 секунд, пока устройство настроит параметры и подключится к беспроводной сети. При подключении на дисплее передней панели появится значок Wi-Fi .

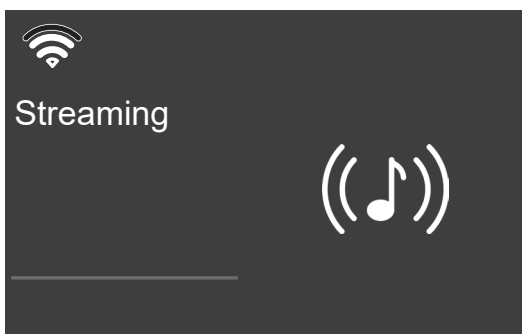

5. Вы подключены!

Стриминг аудио

После правильной настройки вы можете начать стриминг аудио на RAS-5000. Откройте свое музыкальное приложение и выберите устройство или несколько устройств, которыми вы хотите управлять. Затем выберите аудио сервис, чтобы начать потоковое воспроизведение звука.

Roon Ready

ROON
READY

Устройство сертифицировано как Roon Ready и совместимо с программным обеспечением Roon.

Быть готовым к Roon означает, что Rotel использует технологию потоковой передачи Roon, обеспечивающую невероятный пользовательский интерфейс, простую настройку, надежную ежедневную надежность и высочайший уровень качества звука без компромиссов.

Чтобы использовать Roon, настройте RAS-5000 в программном обеспечении Roon в качестве конечной точки потоковой передачи и следуйте инструкциям в Roon.

Spotify®



Spotify Connect

Используйте свой телефон, планшет или компьютер в качестве пульта управления Spotify. Посетите [spotify.com / connect](https://spotify.com/connect), чтобы узнать, как работать.

ПРИМЕЧАНИЕ: На программное обеспечение Spotify распространяются лицензии третьих сторон, которые можно найти здесь: www.spotify.com/connect/third-party-licenses.

Для RAS-5000 доступно множество потоковых сервисов, включая возможность использовать Airplay 2 и Chromecast built-in™ для стриминга вашей любимой музыки.

Услуги интернет-радио можно использовать на RAS-5000 с помощью поддерживаемых приложений и различных методов потоковой передачи.

RAS-5000 также может включать дополнительные потоковые сервисы в будущем. Актуальную информацию о службах потоковой передачи см. в Руководстве пользователя на веб-сайте www.rotel.com на вкладке «Поддержка».

Для получения дополнительной информации о предложениях, доступных в каждом потоковом сервисе, пожалуйста, обратитесь к предоставляемому сервису.

Приливное соединение



RAS-5000 поддерживает потоковую передачу Tidal Connect, предоставляя доступ к обширной музыкальной библиотеке, включая музыку высокого разрешения. Чтобы использовать Tidal Connect, откройте приложение Tidal на своем телефоне, планшете или компьютере и выберите RAS-5000 в качестве потокового устройства.

Обзор кнопок и органов управления

Данный раздел дает основные представления о кнопках и органах управления на передней панели и пульте ДУ. Подробные инструкции по применению этих кнопок даны в более полных описаниях в последующих разделах.

Кнопки курсора и Кнопка ОК (B) : Используйте кнопки курсора $\Delta/\nabla/\leftarrow/\rightarrow$ (B) и кнопку "ОК" на пульте для входа в различные меню и задания настроек.

Кнопка MENU, Кнопки +/- и Кнопка ENTER (7) : Используйте кнопку MENU, кнопки +/- и кнопку ENTER на передней панели в различные меню и задания настроек.

Кнопка Power (1) (A) : Кнопка Power на передней панели и (C) на пульте включают и выключают стример. Для включения стримера с пульта или с передней панели главный переключатель POWER на задней панели должен быть в положении ON.

Power On - Для включения стримера **нажмите и отпустите** кнопку Power (1) на передней панели или **нажмите и удержите (PUSH-HOLD)** кнопку Power (A) на пульте в течение 2 секунд пока устройство не включится (до 7 секунд).

Power Off/Standby - для перевода стримера в режим ожидания standby **нажмите и отпустите** кнопку Power (1) на передней панели или **нажмите и удержите (PUSH-HOLD)** кнопку Power (A) на пульте в течение 2 секунд пока устройство не выключится (до 3 секунд).

Кнопка (M) (C) : Нажимайте кнопку (M) один раз для приглушения звука. На дисплее передней панели загорится индикатор. Нажмите кнопку MUTE еще раз для восстановления предыдущего уровня громкости.

Ручка VOLUME (B) и кнопки VOL +/- (D) : Кнопки VOLUME +/- на пульте и поворотная ручка на передней панели обеспечивают главную регулировку громкости VOLUME.

Кнопка источника Source (4) (E) : Нажмите кнопку соответствующего входа на передней панели (4) или пульте дистанционного управления (E), чтобы выбрать нужный источник для прослушивания.

Нажимайте кнопки источников на передней панели, чтобы выбрать стриминг, BLUETOOTH, PC-USB, COAX/OPT, AUX, eARC и USB, или же используйте специальную кнопку источника на пульте дистанционного управления. COAX/OPT и USB/PC-USB переключают вход источника и будут переключаться между коаксиальным и оптическим входами, а также входами USB и PC-USB при повторном нажатии.

Кнопки пресетов (F) : Позволяют запомнить 3 плей-листа, воспроизводимых в приложении Spotify или Airable. Чтобы задать новый плей-лист или удалить предварительно запомненный в устройстве, нажмите и удерживайте кнопку пресетов 3 секунды. Нажимайте кнопку пресетов, чтобы воспроизвести плей-лист в устройстве.

ПРИМЕЧАНИЕ: Кнопки предварительной настройки будут доступны в будущем обновлении программного обеспечения.

Кнопка (G) (G) : Кнопка SETUP активирует экран настройки на фронтальном дисплее. Повторное нажатие на кнопку SETUP переводит в следующую настройку.

Кнопка Back (назад) (H) (H) : Кратковременное нажатие возвращает к предыдущему экрану или завершает работу с меню настройки, если вы находитесь на верхнем уровне меню.

Кнопки управления воспроизведением (I) : Нажмите кнопку Play (I) /Pause (II) (воспроизведения / паузы), чтобы начать воспроизведение или остановить его. Эти кнопки (K) / (L) используются для выбора треков на источнике звука.

MAIN MENU – Главное меню

В меню настроек можно зайти с передней панели, нажав на кнопку (G) (G) на пульте или на кнопку MENU (7) на передней панели. Чтобы попасть в желаемое меню перемещайте выделение с помощью кнопки +/- (7) на передней панели, или Δ/∇ (B) на пульте для переключения между желаемое меню, а затем нажмите кнопку "ОК" на пульте или кнопку ENTER (7) на передней панели для подтверждения. Можно изменять значение выбранного параметра, нажимая на кнопки +/- на передней панели или \leftarrow/\rightarrow (B) на пульте, а затем нажмите кнопку ОК на пульте или ENTER (7) на передней панели для подтверждения и перехода в предыдущее меню.

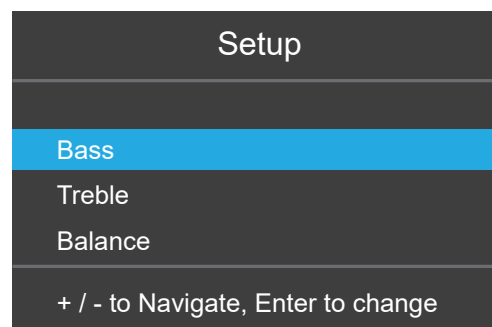

BASS: Уровень басов BASS можно выставить в желаемое положение.

Допустимые параметры: -10 - +10.

TREBLE: Уровень высоких частот TREBLE можно выставить в желаемое положение.

Допустимые параметры: -10 - +10.

BALANCE: Изменяет баланс левого/правого каналов. "0" – заводская установка по умолчанию.

Допустимые параметры: L15 - R15.

DIMMER: Задаёт яркость фронтального дисплея. Эта настройка активируется в ходе нормальной работы нажатием (PUSH RELEASE) кнопки DISPLAY G на пульте. Экранное меню всегда выводится на самом ярком уровне независимо от задания Brightness – чтобы варианты настройки всегда были легко доступны для изменения.

Допустимые параметры: High (по умолчанию), Medium, Low.

LED DIMMER: Задаёт яркость светодиода - индикатора включения ON на передней панели.

Допустимые параметры: High (по умолчанию), Medium, Low.

POWER ON MAX VOLUME: Эта установка задаёт громкость при включении – ON.. "50%" – заводская установка по умолчанию.

Допустимые параметры: 50%-100%.

AUTO POWER OFF: Задаёт время, в течение которого стример остаётся включённым, когда нет на входе аудио сигнала. RAS-5000 автоматически перейдет в режим ожидания, если звук не обнаружен в течение указанного периода таймера. По умолчанию это время Default: 20 Mins.

Возможные задания для таймера: 20MINS (по умолчанию), DISABLE, 1 HOUR, 2 HOURS, 5 HOURS, 12 HOURS.

Signal Sense: Когда эта функция включена, устройство контролирует наличие аудиосигнала на выбранном в данный момент источнике. Если звук не обнаружен в течение 10 минут, устройство перейдет в режим мощности с определением сигнала. Когда устройство находится в режиме питания с определением сигнала и обнаруживает звук на потоковом входе, устройство автоматически включится и начнет потоковую передачу звука. Чтобы отключить эту функцию, выберите параметр «Отключено», который является заводской настройкой по умолчанию.

ПРИМЕЧАНИЕ: Когда активирована функция SIGNAL SENSE для входного сигнала, RAS-5000 будет потреблять дополнительную мощность в режиме ожидания standby.

NETWORK INFO: Показывает состояние сетевого подключения и настройки сети, MAC-адрес Wi-Fi, MAC-адрес Bluetooth и MAC-адрес Ethernet.

SOFTWARE INFO: Показывает текущую версию ПО, загруженного в стример RAS-5000.

Wi-Fi RESET (брос Wi-Fi): Эта опция удаляет все текущие настройки Wi-Fi в устройстве.

FACTORY DEFAULT: Эта опция восстанавливает все первоначальные заводские настройки по умолчанию и все настройки Wi-Fi. Переустановка к заводским настройкам по умолчанию сотрет все сохранённые настройки пользователя.

ПРИМЕЧАНИЕ: При сбросе установок усилителя к исходному состоянию все ранее сконфигурированные опции будут стерты и заменятся фабричными значениями.

EXIT: Выход из меню настроек.

Обнаружение и устранение неисправностей

Большинство неполадок в аудиосистемах происходит из-за неправильных соединений или неправильных установок органов управления. Если вы столкнулись с проблемой, локализируйте её область, тщательно проверьте соединения и установки, определите причину неисправности и сделайте необходимые изменения. Если

вы по-прежнему не можете добиться звука от RAS-5000, просмотрите представленный ниже список.

Не светится индикатор питания

Когда вилка шнура питания RAS-5000 вставлена в сетевую розетку и нажат выключатель POWER, должен светиться кольцевой индикатор питания и основные элементы дисплея. Если он не светится, проверьте наличие напряжения в сетевой розетке другим электроприбором, например, лампой. Убедитесь, что розетка не контролируется каким-либо выключателем, который в данный момент выключен.

Не работает локальная сеть

Если вы не можете подключиться к вашей беспроводной локальной сети, проверьте внимательно настройку сети, эти меры могут помочь в разрешении проблемы.

1. Убедитесь, что локальная сеть Wi-Fi работает, например, персональный компьютер выходит в Интернет при помощи той же самой сети.
2. Убедитесь, что DHCP-сервер доступен. См. раздел «Настройка сети».
3. Проверьте, что ваш межсетевой экран не блокирует никаких исходящих портов.
4. Выполните принудительное отключение питания (отсоедините сеть переменного тока) и дайте устройству перезапустить цикл сканирования сети.
5. Убедитесь, что устройство может принимать сигнал Wi-Fi в том месте, где оно расположено.

Замена предохранителя

Если другой электроприбор, подключённый к той же розетке, работает, а RAS-5000 – нет, возможно, перегорел внутренний плавкий предохранитель проигрывателя. Если вы считаете, что это произошло, отключите устройство от сети переменного тока и с помощью инструмента откройте отсек предохранителя [20](#) на задней панели, затем замените перегоревший предохранитель на новый точно такого же типа и номинала или обратитесь к авторизованному дилеру Rotel для замены предохранителя.

Нет звука

Убедитесь, что источник сигнала нормально функционирует. Проверьте кабели, подсоединяющие вход RAS-5000 к источнику сигнала; убедитесь, что селектор входов установлен в нужное положение. Проверьте также подсоединение RAS-5000 к акустическим системам.

Невозможно установить Bluetooth соединение

Если вы не можете установить сопряжение (pair) вашего Bluetooth совместимого устройства с RAS-5000, сотрите из памяти предыдущее соединение на вашем устройстве. На вашем устройстве часто эта операция называется “Forget this Device”. После этого попробуйте установить соединение ещё раз.

Воспроизводимые аудио форматы

aptX™ HD и AAC Bluetooth

Формат	Примечания
Любой формат, поддерживаемый передающим устройством.	Может исключать приложения, предназначенные для воспроизведения форматов, которые исходно не поддерживаются передающим устройством.

PC-USB

Формат	Примечания
Формат, определяемый медиа проигрывателем или программным обеспечением сервера, который вы используете.	Любой формат, поддерживаемый программным обеспечением персонального компьютера: 44,1 кГц, 48 кГц, 88,2 кГц, 96 кГц, 176,4 кГц, 192 кГц, 352,8 кГц, 384 кГц (16, 24 бит) MQA, MQA Studio (24 бит/384 кГц)

Coax/Optical

Формат	Примечания
Линейная ИКМ SPDIF LPCM	44,1 кГц, 48 кГц, 88,2 кГц, 96 кГц, 176,4 кГц, 192 кГц 16 и 24 бит

Флешка USB

Формат	Примечания
MP3, AAC (MP4), FLAC, WAV, OGG	64к, 128к, 192к, 256к, 320к, Высокое Разрешение.

Приложение RAS-5000

Приложение RAS-5000 можно загрузить, отсканировав QR-код ниже.

Для устройств под iOS:



Для устройств под Android™:



Технические характеристики

Максимальная вых. мощность	220 Вт/канал, на 4 Ом
Номинальная выходная мощность, непр.	140 Вт/канал, на 8 Ом
Общие гармонические искажения THD	< 0,03%
Интермодуляционные искажения (60 Гц : 7 кГц, 4:1)	< 0,03%
Частотная характеристика	
Линейные входы	10 Гц – 100 кГц, ± 0,5 дБ
Демпинг-фактор (20 Гц – 20 кГц, 8 Ом)	290
Входная чувствительность/ импеданс	
Линейный вход	780 мВ/ 46 кОм
Перегрузка по входу	
Линейный вход	4,1 В
Регуляторы тембра Bass/Treble	± 10 дБ на 100 Гц/10 кГц
Отношение сигнал/шум (IHF взвешенное по кривой "А")	
Линейный вход	103 дБ
Цифровая секция	
Диапазон частот	10 Гц – 70 кГц, ± 3,0 дБ (Max)
Отношение сигнал/шум (IHF "А" взвеш.)	105 дБ
Входная чувствительность/ импеданс	-8 dBfs/75 Ом
Декодируемые сигналы с входов Coaxial/Optical	SPDIF LPCM (до 24 бит/192К)
Декодируемые сигналы с входа PC-USB	USB Audio Class 2.0 (до 24 бит/384К)* *требуется установить драйвер MQA и MQA Studio (до 24 бит/384К) Room Ready
HDMI	Поддержка функции eARC
Общий	
Требования к электропитанию	
США:	120 В, 60 Гц
ЕС:	230 В, 50 Гц
Потребление в режиме Standby	
Normal	< 0,5 Вт
Потребляемая мощность	380 Вт
БТЕ (4 Ом, при 1/8 мощности)	1027 БТЕ / ч
Габариты (Ш X В X Г)	431 x 144 x 425 мм
Высота передней панели	132,6 мм
Масса нетто	15,7 кг

Использование значка «Работает с Apple AirPlay» означает, что аксессуар был разработан специально для работы с технологией, указанной на значке, и сертифицирован разработчиком на соответствие стандартам производительности Apple.

Для управления этим устройством с поддержкой AirPlay 2 требуется iOS 11.4 или более поздней версии.

Apple, AirPlay, Apple TV, Apple Watch, iPad, iPad Air, iPad Pro, iPhone и Lightning являются товарными знаками Apple Inc., зарегистрированными в США и других странах.



«MQA» или «MQA Studio» указывает на то, что продукт декодирует и воспроизводит поток или файл MQA, а также обозначает происхождение, чтобы гарантировать, что звук идентичен звуку исходного материала. «MQA Studio» означает, что воспроизводится файл MQA Studio, который либо был одобрен в студии артистом/ продюсером, либо подтвержден владельцем авторских прав.

«OFS» подтверждает, что продукт получает поток или файл MQA. Это обеспечивает окончательное развертывание файла MQA и отображает исходную частоту дискретизации.

Google, Android, Google Home, Google Play, and Chromecast built-in are trademarks of Google LLC.

Все технические характеристики соответствуют действительности на дату издания. Компания Rotel оставляет за собой право модернизировать изделия без предварительного уведомления.

Rotel – это зарегистрированные торговые марки Rotel Co., Ltd. Tokyo, Japan.

The Rotel logo consists of the word "ROTEL" in a bold, white, sans-serif font, centered within a dark teal square background.

ROTEL

The Rotel Co. Ltd.

Tachikawa Bldg. 1F.,
2-11-4, Nakane, Meguro-ku,
Tokyo, 152-0031
Japan
Email: sales@rotel.com

Rotel USA

11763 95th Avenue North
Maple Grove, MN 55369
USA
Phone: +1 510-843-4500 (option 2)

Rotel Canada

Kevro International
902 McKay Rd. Suite 4
Pickering, ON L1W 3X8
Canada
Phone: +1 905-428-2800

www.rotel.com