

ROTEL®

CD14MKII

Stereo Compact Disc Player

Lecteur de disque compac

Stereo-CD-Player

Lettore CD

Reproductor de Discos Compactos

CD-Speler

CD-spelare

CD-проигрыватель

Owner's Manual

Manuel d'utilisation

Bedienungsanleitung

Manual de Instrucciones

Manuale di istruzioni

Gebruiksaanwijzing

Instruktionsbok

Инструкция пользователя



CAUTION

RISK OF ELECTRIC SHOCK
DO NOT OPEN



WARNING : SHOCK HAZARD-DO NOT OPEN
AVIS: RISQUE DE CHOC ÉLECTRIQUE-NE PAS OUVRIR



Este símbolo sirve para alertar al usuario sobre la presencia de tensiones peligrosas no aisladas en el interior del aparato susceptibles de constituir un riesgo de electrocución.



Este símbolo sirve para alertar al usuario sobre la presencia de instrucciones importantes relacionadas con el funcionamiento y el mantenimiento (servicio técnico) tanto en este manual como en la literatura que acompaña al producto.

APPLICABLE FOR USA, CANADA OR WHERE APPROVED FOR THE USAGE

CAUTION: TO PREVENT ELECTRIC SHOCK, MATCH WIDE BLADE OF PLUG TO WIDE SLOT. INSERT FULLY.

ATTENTION: POUR EVITER LES CHOCS ELECTRIQUES, INTRODUIRE LA LAME LA PLUS LARGE DE LA FICHE DANS LA BORNE CORRESPONDANTE DE LA PRISE ET POUSSER JUSQU AU FOND.

This Class B digital apparatus complies with Canadian ICES-003.

Cet appareil numérique de la classe B est conforme à la norme NMB-003 du Canada.



Los productos Rotel están diseñados para satisfacer la normativa internacional en materia Restricción del Uso de Sustancias Peligrosas (RoHS) en equipos eléctricos y electrónicos y la eliminación de Residuos Procedentes de Equipos Eléctricos y Electrónicos (WEEE). El símbolo del carrito de la basura tachado indica el pleno cumplimiento de las citadas normativas y que los productos que lo incorporan deben ser reciclados o procesados debidamente en concordancia con las mismas.



Este símbolo significa que el aparato está doblemente aislado, por lo que no requiere ninguna conexión a tierra.

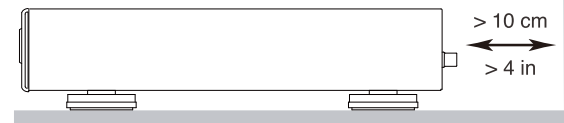
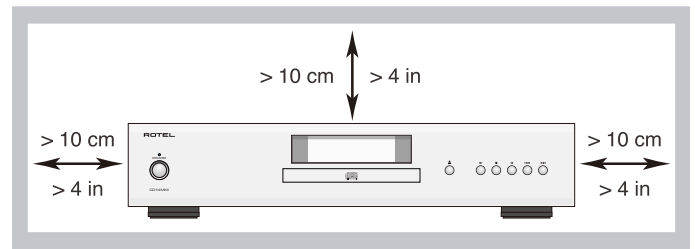

IMPORTANTE PARA PRODUCTOS LÁSER

1. PRODUCTO LASER DE CLASE 1
2. **PELIGRO:** Presencia de radiación láser visible cuando el aparato es abierto o la mecánica de transporte falla. Evite la exposición directa al haz láser.
3. **PRECAUCIÓN:** No abra la cubierta superior. En el interior del aparato no hay componentes manipulables por el usuario. Deje cualquier operación de mantenimiento para personal cualificado.

¡ADVERTENCIA!

Para reducir el riesgo de que se produzca una descarga eléctrica, un incendio, etc:

1. No retire ningún tornillo, cubierta o recinto.
2. No exponga el aparato a la humedad.
3. No toque el cable ni la clavija de alimentación con las manos mojadas.



Información Importante Relacionada con la Seguridad

Nota Importante

La conexión RS223 debería ser manipulada únicamente por personal autorizado.

ADVERTENCIA: No hay componentes manipulables por el usuario en el interior del aparato. Cualquier operación de mantenimiento debe ser llevada a cabo por personal cualificado.

ADVERTENCIA: Para reducir el riesgo de incendio o descarga eléctrica, no exponga el aparato al agua o la humedad. No permita que ningún objeto extraño penetre en el interior del aparato. Si el aparato está expuesto a la humedad o algún objeto extraño penetra en su interior, desconecte inmediatamente el cable de alimentación de la red eléctrica. En caso de que fuera necesario, envíe el aparato a un especialista cualificado para su inspección y posterior reparación.

Lea todas las instrucciones del presente manual.

Conserve este manual.

Tenga siempre en mente las advertencias.

Siga escrupulosamente todas las instrucciones relacionadas con el funcionamiento del mismo.

No utilice este aparato cerca del agua.

Limpie el exterior del aparato únicamente con una gamuza seca o un aspirador.

No coloque nunca el aparato en una cama, un sofá, una alfombra o una superficie similar susceptible de bloquear las ranuras de ventilación. Si el aparato está ubicado en la estantería de una librería o un mueble, debe haber suficiente espacio a su alrededor y ventilación en el mueble para permitir una refrigeración adecuada.

Mantenga al aparato alejado de radiadores, estufas, cocinas o de cualquier otra instalación que produzca calor.

Una clavija polarizada incluye dos patillas, una de ellas más ancha que la otra. Una clavija con toma de tierra incluye dos patillas más una tercera para la conexión de masa. Esta configuración está pensada para su seguridad. No intente desactivar los terminales destinados a la conexión a tierra o polarización. Si la clavija suministrada no se adapta a su toma de corriente, le rogamos que consulte a un técnico especializado para que sustituya la toma obsoleta por una de última generación.

No coloque el cable de alimentación en lugares en que pueda ser aplastado, perforado, doblado en ángulos críticos, expuesto al calor o dañado de algún modo. Preste particular atención al punto de unión entre el cable y la toma de corriente y también a la ubicación de esta última en el panel posterior del aparato.

Utilice únicamente accesorios especificados por el fabricante.

Utilice el aparato únicamente con una carretilla, un soporte, un mueble o un sistema de estantes suficientemente fuerte como para sostener el aparato. Tenga cuidado cuando mueva el aparato junto con el mueble o pie que lo soporte ya que en caso de caída podría lastimarse daños en el aparato.



El cable de alimentación debería desconectarse de la red eléctrica cuando el aparato no vaya a ser utilizado durante un largo período de tiempo.

Deje inmediatamente de utilizar el aparato y envíelo a un servicio técnico cualificado para su inspección/reparación si: el cable de alimentación o alguna clavija del mismo ha sido dañado; han caído objetos o se ha derramado líquido en el interior del aparato; el aparato ha sido expuesto a la lluvia; el aparato muestra signos de funcionamiento inadecuado; el aparato ha sido golpeado o dañado de algún modo.

El aparato se debe utilizar en el clima no tropical.

El aparato no debería ser utilizado en un clima tropical.

En ningún caso debe impedirse la ventilación del aparato cubriendo las aberturas destinadas a tal efecto con objetos tales como periódicos, manteles, cortinas, etc.

No se deben colocar sobre el aparato fuentes de llama desnuda, como por ejemplo velas encendidas.

Tocar terminales o cables sin aislar puede provocar una sensación desagradable.

Debería dejar unos 10 centímetros de espacio libre alrededor del aparato.

ADVERTENCIA: El conector del cable de alimentación del panel posterior hace las veces de dispositivo de desconexión de la red eléctrica. El aparato debe ubicarse en un área abierta que permita acceder fácilmente a dicho conector.

El aparato debe ser conectado únicamente a una fuente de alimentación del tipo y tensión especificados en su panel posterior (230 V/50 Hz para la CE y 120 V/60 Hz para EE.UU.).

Conecte el aparato a una toma de corriente eléctrica únicamente a través del cable de alimentación de dos clavijas polarizado que se suministra de serie o un equivalente exacto del mismo. No modifique de ningún modo dicho cable. No utilice cables de extensión.

La clavija principal del cable de alimentación permite desconectar por completo el aparato. En consecuencia, para desconectar completamente el aparato de la red eléctrica la clavija principal del cable de alimentación debería ser retirada de la toma correspondiente y el aparato. Esta es la única manera de eliminar por completo la red eléctrica de la aparato.

Las pilas del mando a distancia no deben exponerse a calor excesivo, léase luz solar directa, fuego y cosas por el estilo. Las baterías deben reciclarse o desecharse de acuerdo con las directrices estatales y locales.

Información Referente a la FCC

Este aparato ha sido debidamente probado y satisface los límites de funcionamiento correspondientes a un componente digital de Clase B especificados en el Apartado 15 de la Normativa FCC. Dichos límites han sido diseñados para proporcionar una protección razonable frente a interferencias en instalaciones domésticas. Este equipo genera y puede radiar energía de radiofrecuencia y en el caso de que no sea instalado y utilizado siguiendo las instrucciones suministradas por el fabricante, puede causar interferencias molestas en comunicaciones de radio o televisión.

Sin embargo, no se garantiza que la citada interferencia no pueda tener lugar en una instalación particular. Si este aparato interfiere la recepción de programas de radio o televisión, lo que puede determinarse activándolo y desactivándolo, intente corregir la interferencia aplicando una o varias de las siguientes medidas:

- Reoriente o reubique la antena de recepción (TV, radio, etc.).
- Aumente la separación entre el aparato y el sintonizador del televisor.
- Conecte el aparato a un enchufe perteneciente a un circuito eléctrico diferente del que alimenta al receptor.
- Consulte a su detallista o a un técnico en radio/TV experimentado en caso de que necesite ayuda adicional.

Precaución

Este dispositivo satisface el Apartado 15 de la Normativa FCC, estando sujeto a las siguientes condiciones: (1) Este dispositivo no debe provocar interferencias molestas y (2) este dispositivo debe aceptar cualquier interferencia que reciba, incluyendo aquellas susceptibles de influir negativamente en su funcionamiento.

NOTA: Este aparato ha sido debidamente probado y satisface los límites de funcionamiento correspondientes a un componente digital de Clase B especificados en el Apartado 15 de la Normativa FCC. Dichos límites han sido diseñados para proporcionar una protección razonable frente a interferencias en instalaciones domésticas. Este equipo genera y puede radiar energía de radiofrecuencia y en el caso de que no sea instalado y utilizado siguiendo las instrucciones suministradas por el fabricante, puede causar interferencias en comunicaciones de radio o televisión. No se garantiza que tal interferencia no pueda tener lugar en una instalación particular. Si este aparato interfiere la recepción de programas de radio o televisión, lo que puede determinarse activándolo y desactivándolo, intente corregir la interferencia aplicando una o varias de las siguientes medidas.

- Reoriente o reubique la antena de recepción.
- Aumente la separación entre el aparato y el sintonizador del televisor.
- Conecte el aparato a un enchufe perteneciente a un circuito eléctrico diferente.
- En caso de que tenga cualquier otra duda, consulte a su distribuidor autorizado de productos Rotel.

Figure 1: Controls and Connections
 Commandes et branchements
 Bedienelemente und Anschlüsse
 Controles y Conexiones

Controlli e connessioni
 De bedieningsorganen en aansluitingen
 Kontroller och anslutningar
 Органы управления и разъемы

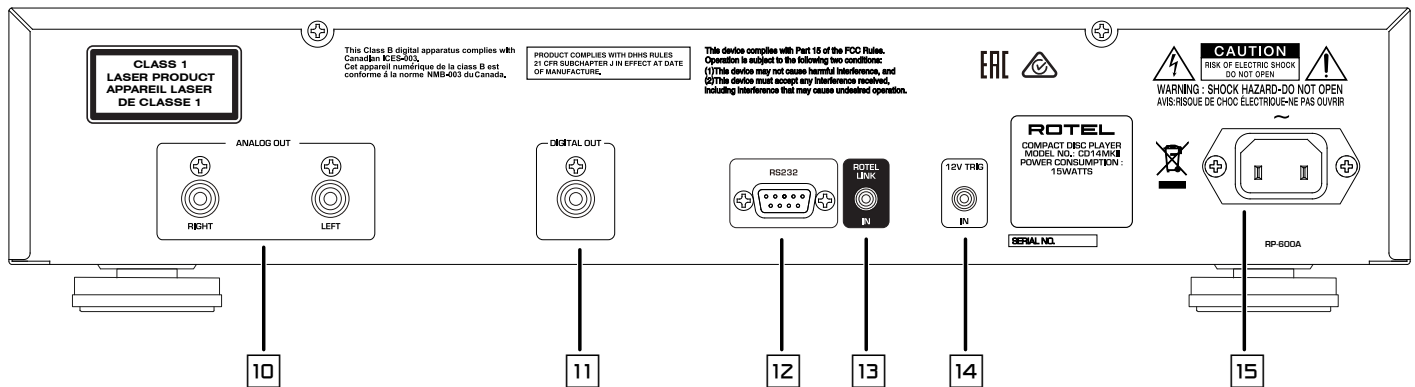
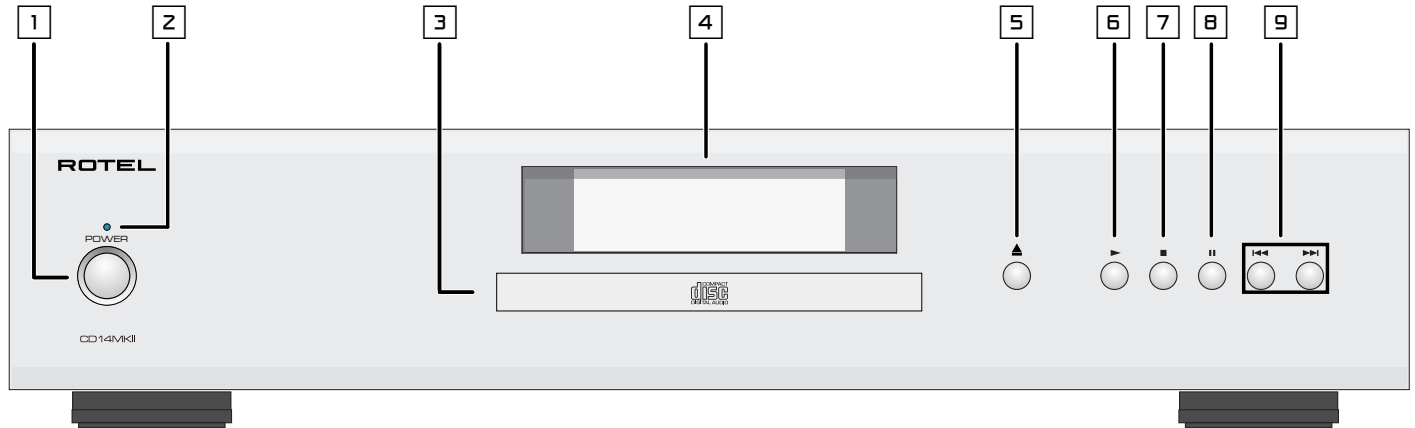

Figure 2: RR-D99 Remote Control
Télécommande RR-D99
Fernbedienung RR-D99
Telecomando RR-D99
Mando a Distancia RR-D99
De RR-D99 afstandsbediening
Fjärrkontroll RR-D99
Пульт ДУ RR-D99

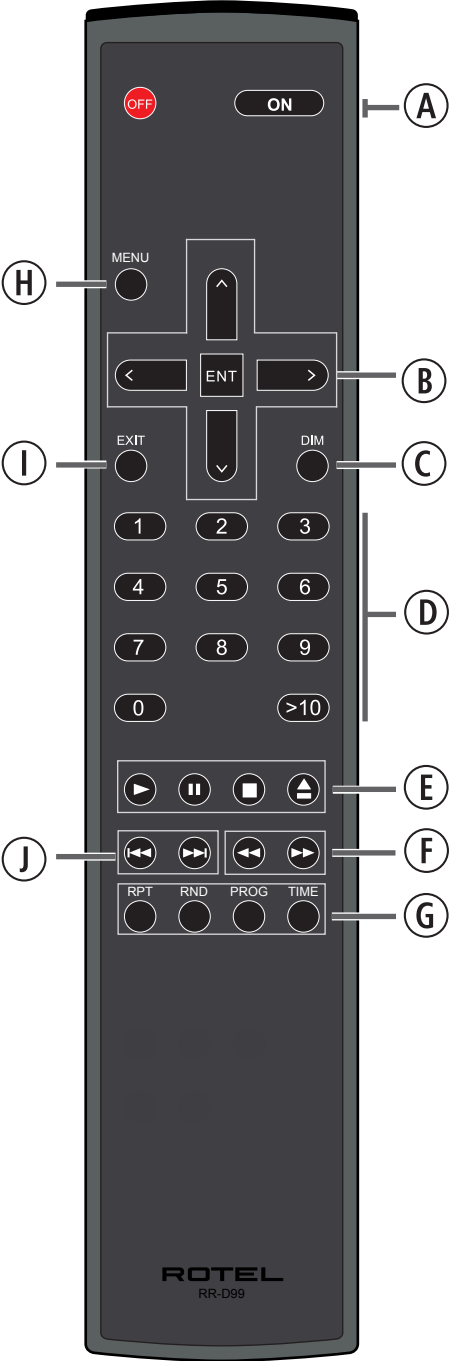
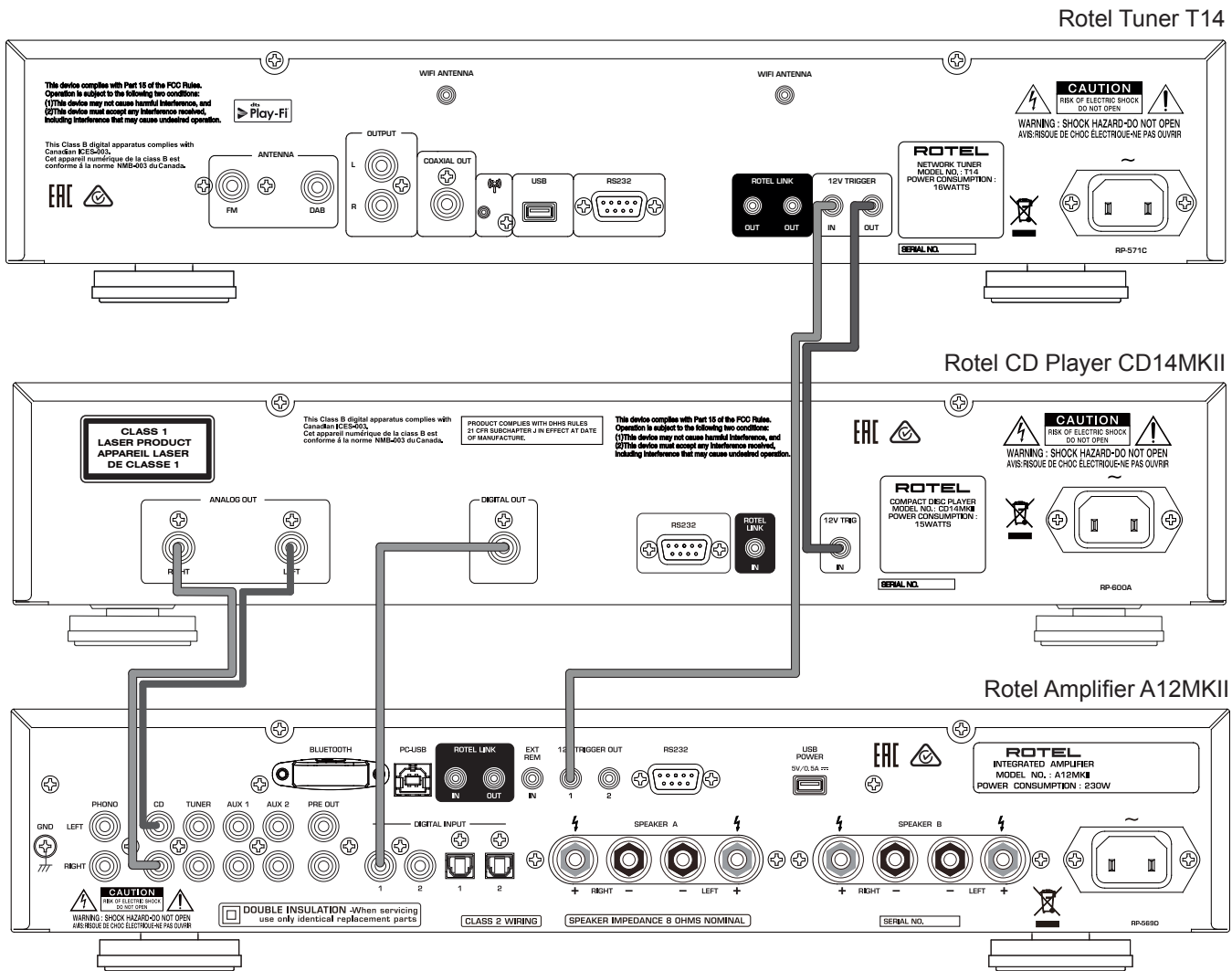

Figure 3: Connections
 Connexions
 Anschlussdiagramm
 Conexiones
 Collegamenti
 De verbindingen
 Anslutningar
 Подсоединения



Important Notes

When making connections be sure to:

- ✓ Turn off **all** the components in the system **before** hooking up **any** components, including loudspeakers.
- ✓ Turn off **all** components in the system **before** changing **any** of the connections to the system.

Remarques importantes

Pendant les branchements, assurez-vous que :

- ✓ **Tous** les maillons sont éteints **avant** leur branchement, **quels qu'ils soient**, y compris les enceintes acoustiques.
- ✓ Éteignez **tous** les maillons **avant** de modifier **quoi que ce soit** au niveau de leurs branchements, quels qu'ils soient.

Wichtige Hinweise

Achten Sie beim Herstellen der Verbindungen auf Folgendes:

- ✓ Schalten Sie **alle** Komponenten im System ab, **bevor** Sie Geräte (einschließlich Lautsprecher) anschließen.
- ✓ Schalten Sie **alle** Komponenten im System ab, **bevor** Sie Anschlüsse im System verändern.

Notas Importantes

Cuando realice las conexiones, asegúrese de que:

- ✓ Desactiva **todos** los componentes del equipo, cajas acústicas incluidas, **antes** de conectar **cualquier nuevo componente** en el mismo.
- ✓ Desactiva **todos** los componentes del equipo **antes** de cambiar **cualquier conexión del mismo**.

Héél belangrijk

Bij het maken van de verbindingen:

- ✓ Zorg dat niet alleen de CD14MKII, maar de **gehele** installatie uitstaat, als nog niet **alle** verbindingen gemaakt zijn.
- ✓ Zorg dat niet alleen de CD14MKII, maar de **gehele** installatie ook uitstaat, **als** u verbindingen gaat **wijzigen**.

Note importanti

Quando effettuate i collegamenti assicuratevi di:

- ✓ Spegnerne **tutti** i componenti del sistema **prima** di collegare **qualsiasi** componente, inclusi i diffusori.
- ✓ Spegnerne **tutti** i componenti del sistema **prima** di modificare **qualsiasi** connessione nel sistema.

Viktigt

Tänk på följande när du gör anslutningar:

- ✓ Stäng av **alla** apparater i anläggningen **innan** du ansluter nya komponenter eller högtalare.
- ✓ Stäng av **alla** apparater i anläggningen **innan** du ändrar någon anslutning.

Важные замечания

Перед подсоединением:

- ✓ Выключите **все** компоненты, включая колонки.
- ✓ Выключите **все** компоненты в вашей системе, прежде чем что-то в ней **менять**.

Contenido

Información Importante Relacionada con la Seguridad	3
Figura 1: Controles y Conexiones	4
Figura 2: Mando a Distancia RR-D99	5
Figura 3: Conexiones	6
Notas Importantes	7
Acerca de Rotel	8
Acerca del CD14MKII	9
Para Empezar	9
Algunas Precauciones	9
Colocación	9
Identificación de los Controles	9
Alimentación y Control	9
Toma de Corriente Eléctrica [12]	9
Conmutador [13]Ⓐ e Indicador Luminoso [2] de Puesta en Marcha	10
Conexión para Señal de Disparo de 12V [24]	10
Conexiones de Salida	10
Salidas Analógicas [14]	10
Salida Digital [11]	10
FUNCIONAMIENTO	10
Mando a Distancia por Infrarrojos	10
Visualizador de Funciones [4]	10
Mecanismo de Transporte del Disco [3]	10
Botones de Control del Sistema de Transporte	10
Botón EJECT [5]Ⓔ	10
Botón PLAY [6]Ⓔ	11
Botón STOP [7]Ⓔ	11
Botón PAUSE [8]Ⓔ	11
Botones TRACK [9]Ⓔ	11
Botones DIRECT ACCESS [10]	11
Botones SEARCH [11]	11
Funciones y Prestaciones Adicionales	11
Botón PROGRAM [12]	11
Botón RANDOM [13]	12
Botón REPEAT [14]	12
Botón TIME [15]	12
RS232 [12]	12
Rotel Link [13]	12
Botones para Control a Distancia Avanzado	12
Botón MENU [16]	12
Botón DIM [17]	12
Problemas y Posibles Soluciones	13
El Indicador Luminoso de Puesta en Marcha No Se Activa	13
Sustitución del Fusible	13
NO HAY SONIDO	13
Características Técnicas	13

Acerca de Rotel

Nuestra historia empezó hace más de 60 años. A lo largo de todas estas décadas, hemos recibido cientos de premios por nuestros productos y satisfecho centenares de miles de clientes que se toman muy en serio, al igual que usted, sus momentos de ocio.

Rotel fue fundada por una familia cuyo entusiasta interés por la música le condujo a diseñar y construir componentes de Alta Fidelidad sin ningún tipo de compromiso. Esta pasión ha permanecido inalterada durante todo este tiempo, hasta el punto de que el objetivo de los fundadores de la compañía -proporcionar productos de la máxima calidad a melómanos y audiófilos independientemente de cuales sean sus posibilidades económicas- es compartido por todos sus empleados.

Los ingenieros de Rotel trabajan como un equipo compacto, escuchando y llevando a cabo el ajuste fino de cada nuevo producto hasta que satisface de manera exacta los estándares de calidad musical para los que fue diseñado. Para lograrlo, disponen de la máxima libertad para escoger los mejores componentes allí donde se encuentren. Le sorprenderá agradablemente encontrar exquisitos condensadores procedentes del Reino Unido y Alemania o semiconductores de Japón o Estados Unidos, mientras que los transformadores de potencia toroidales son construidos en la propia factoría de Rotel.

Todos nosotros nos preocupamos por nuestro entorno. Y a medida que se producen y posteriormente desechan más y más aparatos electrónicos, para un fabricante resulta especialmente importante hacer todo lo que le sea posible para poner a punto productos que tengan un impacto negativo mínimo en los vertederos y las capas freáticas.

En Rotel estamos orgullosos de contribuir con nuestra parte. Hemos reducido el contenido en plomo de nuestros componentes electrónicos utilizando una soldadura RoHS especial. Nuestros ingenieros se esfuerzan continuamente por mejorar la eficiencia de las fuentes de alimentación sin comprometer la calidad. Así, en el modo de espera –“standby”- los productos Rotel utilizan una cantidad de energía mínima con el fin de satisfacer las exigencias globales en materia de Consumo de Energía en Standby.

La factoría de Rotel también aporta su granito de arena para cuidar el medio ambiente mediante la aplicación de mejoras constantes en los métodos de ensamblaje de los productos con el fin de conseguir unos procesos de fabricación más limpios y “verdes”.

Le agradecemos que haya adquirido este producto. Estamos seguros de que le proporcionará largos años de disfrute en la escucha de sus grabaciones musicales favoritas.

Acerca del CD14MKII

Dicho de un modo simple, el CD14MKII está diseñado para hacer una sola cosa: proporcionar el sonido más refinado y detallado a partir del disco cuya reproducción le sea confiada. El CD14MKII reproducirá fielmente lo que esté grabado en el disco. Mientras el CD14MKII estaba siendo desarrollado, el equipo responsable de su diseño fue mucho más allá de las características técnicas medibles. Paneles de escucha altamente cualificados invirtieron cientos de horas afinando las prestaciones sonoras del aparato, eligiendo los componentes que producían el mejor sonido y por tanto capaces de "liberar la emoción de la música". Sea cual sea el contenido que el artista y los ingenieros de grabación pongan en el disco, el CD14MKII lo reproducirá sin mácula.

Dicho lo anterior, el CD14MKII alberga elementos de hardware bastante impresionantes. La conversión de digital a analógico se procesa con un DAC de 32 bits de Texas Instruments de última generación. Combinado con el exclusivo Concepto de Diseño Equilibrado de Rotel, todo ello permite al CD14MKII garantizar el más alto nivel de prestaciones en audio exigible. Utilizado en el contexto de un sistema de reproducción musical de alta calidad, su reproductor de discos compactos Rotel le permitirá disfrutar durante largos años sus grabaciones favoritas.

Para Empezar

Algunas Precauciones

ADVERTENCIA: Para evitar que se puedan producir daños en su equipo, desconecte TODOS los componentes del mismo cuando conecte o desconecte las cajas acústicas o cualquier otro elemento del mismo. No vuelva a poner en marcha el equipo hasta que esté seguro de que todas las conexiones hayan sido correctamente ejecutadas.

Le rogamos que lea cuidadosamente el presente manual de instrucciones. Además de las instrucciones básicas de instalación y puesta a punto del CD14MKII, incluye información de gran valor sobre las diferentes configuraciones que permite el aparato, así como información general que le ayudará a optimizar las prestaciones de su sistema. Le rogamos que contacte con su distribuidor Rotel autorizado para cualquier duda o consulta que se le pueda plantear. No le quepa la menor duda de que todos sus comentarios y observaciones serán tenidos en cuenta.

Guarde el embalaje del CD14MKII y todo el material en él contenido para un posible uso futuro del mismo. El embalaje o transporte del CD14MKII en condiciones diferentes de las originales puede provocar serios daños en el aparato no cubiertos por la garantía.

Si se incluye en la casilla, complete la tarjeta de registro del propietario o regístrese en línea. Asimismo, asegúrese de mantener en su poder la factura de compra puesto que es la mejor manera de que usted se acuerde de la fecha de compra, un dato esencial en caso de que necesitara asistencia técnica durante el período de garantía.

Colocación

Utilice el sentido común cuando coloque el CD14MKII en un mueble o lo sitúe encima o debajo de otros componentes de su equipo. Asegúrese de que la estantería o el mueble utilizado pueda soportar perfectamente el peso del aparato. No coloque componentes de peso elevado encima del CD14MKII. Evite colocar el aparato en lugares en los que pueda estar sometido a un calor excesivo, como por ejemplo la parte superior de un amplificador de potencia de gran tamaño o cerca de un radiador de calefacción. Para obtener los mejores resultados posibles, evite colocar el CD14MKII en lugares en los que pueda ser afectado por vibraciones de origen mecanoacústico, como por ejemplo cerca de una caja acústica.

Identificación de los Controles

Este manual contiene ilustraciones de los paneles frontal y posterior del CD14MKII, así como del mando a distancia RR-D99. Cada objeto de dichas ilustraciones se identifica con un código encerrado en una caja. A lo largo del presente manual, los distintos objetos (funciones, tomas de conexión) a los que se hace referencia en el texto son identificados por el correspondiente código. Así, los objetos correspondientes a los paneles frontales y posterior se identifican con un código numérico, por ejemplo **1**. Por su parte, los objetos correspondientes al mando a distancia se identifican con un código alfabético, como por ejemplo **A**.

Alimentación y Control

Toma de Corriente Eléctrica **15**

Su CD14MKII está configurado en fábrica para que trabaje con la tensión de red correcta que corresponda al país en el que ha sido comprado (120 ó 230 voltios de corriente alterna). Dicha configuración está indicada en un receso del panel posterior del aparato.

NOTA: En caso de que tuviese que trasladar su CD14MKII a otro país, es posible reconfigurarlo para que pueda trabajar con tensiones de red diferentes de la establecida en fábrica. No intente llevar a cabo esta conversión por su cuenta. El acceso al interior del CD14MKII le expone a tensiones peligrosas. Para cualquier información al respecto, le rogamos que contacte con personal cualificado o llame al departamento de asistencia técnica postventa de Rotel.

NOTA: Algunos productos están destinados a ser vendidos en más de un país, por lo que se suministran de serie con más de un cable de alimentación. En consecuencia, le rogamos que utilice únicamente el cable apropiado para su país/región.

CD14MKII debe conectarse directamente a una toma de corriente polarizada utilizando el cable suministrado u otro cable compatible con alta corriente, según lo recomendado por su distribuidor autorizado Rotel. No utilice ningún cable de extensión.

Asegúrese de que el interruptor de puesta en marcha del panel frontal del CD14MKII esté desactivado (posición "hacia fuera"). A continuación, conecte uno de los extremos del cable de alimentación suministrado de serie al receptáculo correspondiente situado en su panel posterior y el otro a una toma de corriente eléctrica.

Si va a estar fuera de su casa durante un largo período de tiempo -por ejemplo las vacaciones de verano- le recomendamos, como precaución básica, que desconecte su lector de discos compactos (así como el resto de componentes de audio y vídeo de su equipo) de la red eléctrica.

Conmutador e Indicador Luminoso de Puesta en Marcha

Pulse el Conmutador de Puesta en Marcha  del panel frontal para activar el aparato. El Indicador Luminoso Power  se activará para confirmarlo. Pulse de nuevo el Conmutador de Puesta en Marcha para desactivar el aparato.

Cuando el conmutador de puesta en marcha está en la posición ON, pueden utilizarse los botones ON y OFF del mando a distancia para activar/desactivar el CD14MKII. En el modo de Espera ("Standby"), el indicador luminoso se vuelve rojo pero el visualizador de funciones se desactiva.

NOTA: Si va a utilizar una toma de corriente conmutada para activar y desactivar su lector de discos compactos, debería dejar el conmutador de puesta en marcha permanentemente activado (posición "ON", es decir "hacia dentro"). De este modo, cada vez que el aparato reciba energía eléctrica se situará en su modo plenamente activo.

Conexión para Señal de Disparo de 12V

Ver Figura 3

El CD14MKII puede ser activado por una señal de disparo de 12 voltios continuos procedente de un amplificador integrado o un preamplificador Rotel. La entrada para señal de disparo acepta cualquier señal de control (tanto continua como alterna) de valor comprendido entre 3 y 30 voltios. Cuando se tenga conectado un cable a dicha entrada y esté presente una señal de disparo, el CD14MKII se activará. Cuando se interrumpa la señal de disparo, el aparato se situará en el modo de espera. En este caso, el indicador luminoso del panel frontal se vuelve rojo pero el visualizador de funciones estará apagado y el aparato no funcionará.

NOTA: Cuando utilice la función de activación por señal de disparo de 12V, deje el botón POWER en la posición ON.

Conexiones de Salida

El CD14MKII le permite escoger dos tipos diferentes de conexiones de salida, una para la señal analógica procedente de los circuitos de conversión D/A internos para utilizar conjuntamente con componentes de audio analógicos convencionales y una digital coaxial que suministra una señal de datos digitales no procesada para su empleo con convertidores D/A o procesadores digitales de audio externos.

NOTA: Para evitar que se produzcan ruidos intensos susceptibles de dañar sus cajas acústicas, asegúrese de que su todos los componentes de su equipo estén desactivado cuando realice cualquier conexión de señal.

Salidas Analógicas

Ver Figura 3

Un par de conectores RCA estándar permiten enviar una señal de salida analógica desde el CD14MKII a las correspondientes entradas de un preamplificador, amplificador integrado o receptor.

Seleccione cables de interconexión de alta calidad. Conecte el canal de salida izquierdo del CD14MKII a la correspondiente entrada de fuente del canal izquierdo del preamplificador, receptor o amplificador integrado y repita la operación con el canal derecho.

Salida Digital

Ver Figura 3

Si está utilizando el CD14MKII con un convertidor D/A externo u otro procesador digital, necesitará disponer de una señal de datos digitales no

procesada (es decir que no haya pasado por los circuitos de conversión D/A del aparato) procedente del CD14MKII. Esta señal es suministrada por la toma de salida digital situada en el panel posterior del CD14MKII. Con ayuda de un cable digital coaxial estándar de 75 ohmios de impedancia característica, conecte la salida digital del CD14MKII al conector digital de entrada correspondiente del convertidor D/A externo.

FUNCIONAMIENTO

El CD14MKII puede ser gobernado indistintamente utilizando los botones y teclas de su panel frontal o desde los equivalentes de los mismos situados en el mando a distancia suministrado de serie. Las instrucciones específicas para el uso de cada uno de estos controles se detallan a continuación. La mayoría de teclas y botones están duplicados en el panel frontal y el mando a distancia por infrarrojos. Hay, sin embargo, unas pocas excepciones en las que los controles están únicamente disponibles en uno u otro. Dichas excepciones se observan en las instrucciones pertinentes.

Mando a Distancia por Infrarrojos

Antes de utilizar el mando a distancia por infrarrojos, es necesario instalar dos pilas de tipo "UM-4/AAA" (suministradas de serie). Retire la cubierta de plástico situada en la parte posterior del mando a distancia por infrarrojos, instale las pilas (observando siempre que se respeten las indicaciones de polaridad) y vuelva a colocar la cubierta.

Visualizador de Funciones

Un visualizador de funciones iluminado situado en el panel frontal del CD14MKII proporciona información útil sobre el estado del aparato, así como sobre la activación de funciones especiales y sobre los tiempos y pistas del disco que esté siendo reproducido. Cada una de estas indicaciones es descrita en las instrucciones de funcionamiento detalladas que siguen.



Mecanismo de Transporte del Disco

Una mecanismo de transporte gobernada por un motor ubicada en la parte central del CD14MKII acepta un disco compacto. Pulse el botón "eject" y coloque el disco compacto en el mecanismo de transporte con la cara de la etiqueta hacia arriba asegurándose de que el mismo está perfectamente centrado antes de cargarlo. El disco puede ser expulsado pulsando el botón "eject" tal y como se explica a continuación.

Botones de Control del Sistema de Transporte

Estos botones permiten acceder a las funciones de control básicas del mecanismo de transporte del disco. Excepto en el caso de que se indique lo contrario, todas las funciones están disponibles tanto en el panel frontal del CD14MKII como en el mando a distancia.

Botón EJECT





Para abrir el mecanismo de transporte, pulse el botón EJECT . Coloque el disco compacto en el mecanismo de transporte con la cara de la etiqueta hacia arriba. Para cerrar la transporte pulse el botón de nuevo.

Una vez que el disco haya sido expulsado por completo, el Visualizador de Funciones mostrará "No Disc". Cuando se haya cargado un disco, el Visualizador de Funciones indicará el número de pistas de dicho disco y la duración total del mismo en horas, minutos y segundos.



Botón PLAY  

Pulse el botón PLAY  para iniciar la reproducción de un disco. El número de la pista que esté siendo reproducida y el tiempo transcurrido serán mostrados en el visualizador de funciones junto con el indicador PLAY. Por regla general, la reproducción del disco se iniciará en la primera pista del mismo. Sin embargo, usted puede seleccionar una pista diferente utilizando los botones TRACK o los botones DIRECT ACCESS (ver más adelante) antes de pulsar PLAY para proceder a la reproducción de la misma.



Botón STOP  

Pulse el botón STOP  una sola vez para detener la lectura del disco que esté siendo reproducido. Pulse el botón PLAY  para reiniciar la lectura del disco en el punto en que fue interrumpida. Si pulsa dos veces el botón STOP , la reproducción del disco se detendrá, el visualizador de funciones mostrará STOP. Cuando se pulse el botón PLAY  después de haber pulsado dos veces el botón STOP , el disco empezará a ser reproducido desde la primera pista o la primera pista del programa (ver más adelante).

Botón PAUSE  

Este botón  se utiliza para suspender temporalmente la lectura de un disco. El disco continúa dando vueltas y la lectura del mismo puede reanudarse desde la posición en que se esté en ese momento. El indicador luminoso PAUSE del Visualizador de Funciones se activará. Para reanudar la lectura del disco, pulse de nuevo el botón PAUSE  o el botón PLAY .

Botones TRACK  

Estos botones se utilizan para seleccionar pistas del disco. Cuando se está reproduciendo un disco, la pulsación del botón TRACK  de la derecha desplaza el cabezal de lectura hasta el principio de la siguiente pista. La pulsación del botón TRACK  hace que el cabezal de lectura se sitúe en el inicio de la pista que se está leyendo. Pulsando TRACK  dos veces seguidas rápidamente se desplaza el cabezal de lectura al principio de la pista anterior. El nuevo número de pista aparecerá en el Visualizador de Funciones.

Estos botones también son utilizados para seleccionar una pista antes de pulsar el botón PLAY  o durante la memorización de pistas para el modo de lectura programada (ver más adelante). Estas selecciones son efectuadas pulsando de manera continuada los botones TRACK hasta que se alcance la pista deseada.

En el modo de lectura programada (PROGRAM), los botones TRACK permiten avanzar o retroceder hacia la pista siguiente en la lista de temas seleccionados almacenada en la memoria del CD14MKII.

Botones DIRECT ACCESS 

Sólo desde el Mando a Distancia

Estos diez botones numéricos (señalizados como 0 a 9) son utilizados para acceder directamente a una pista desde el mando a distancia por infrarrojos en vez de saltar a través de las diferentes pistas con ayuda de los botones TRACK.

Pueden seleccionarse las primeras nueve pistas de un disco pulsando el correspondiente botón. Por ejemplo, para reproducir la pista número 3 basta con pulsar el botón 3 del mando a distancia.



Para seleccionar una pista cuyo número sea mayor de 9, pulse el número de dicha pista.

NOTA: Este botón >10 no es utilizado con el CD14MKII.

El número de la pista seleccionada aparecerá en el área numérica principal situada en el centro del Visualizador de Funciones.

Botones SEARCH 

Sólo desde el Mando a Distancia

Estos botones  /  permiten avanzar o retroceder a través del disco que está siendo reproducido. Una pulsación de estos botones hará que se avance o retroceda en el disco a una velocidad 2 veces superior a la normal. La pulsación repetida de dichos botones hará que se avance o retroceda a una velocidad 4 y 8 veces la normal. La pulsación del botón PLAY  hará que el aparato regrese a la velocidad normal. Mientras que la función de búsqueda rápida está activa, usted oírá sonido reproducido a alta velocidad.

Funciones y Prestaciones Adicionales

Estas cómodas funciones y prestaciones añaden funcionalidad extra al CD14MKII, incluyéndose entre las mismas la capacidad de memorizar un determinado número de pistas a reproducir, de repetir un disco, pista o programa hasta el infinito, de reproducir las pistas de un disco en orden aleatorio, y de seleccionar uno de los distintos modos de visualización de tiempo disponibles.

Botón PROGRAM 

Sólo desde el Mando a Distancia

Este botón, designado por PROG, le permite memorizar hasta 20 pistas del disco que se esté reproduciendo para su lectura en un orden específico. Por ejemplo, usted podría preparar al CD14MKII para reproducir la pista 5 seguida de la 3 y la 8. Los programas solo pueden ser memorizados desde el mando a distancia.

Para crear un programa:

1. Coloque el disco compacto en el mecanismo de transporte. El CD14MKII leerá el contenido de dicho disco.
2. Pulse el botón PROG del mando a distancia. El indicador luminoso PROGRAM del Visualizador de Funciones se activará junto con "PROG-01" para confirmar que el aparato está esperando que se introduzca la primera pista a memorizar.
3. Introduzca el primer número de pista utilizando los botones DIRECT ACCESS. Su selección será automáticamente memorizada. Pulse el botón PROG de nuevo y el indicador del Visualizador de Funciones cambiará a "PROG-02". A continuación, introduzca el resto de pistas con ayuda de los botones DIRECT ACCESS.

Una vez que haya memorizado una lista de temas a reproducir, el CD14MKII permanecerá en el modo PROGRAM hasta que usted expulse el disco o pulse el botón PROG durante 3 segundos. Si usted pulsa el botón PLAY, se reproducirá el programa memorizado en vez de la totalidad del disco, iniciándose la lectura en la primera pista de la lista memorizada.

Cuando se haya memorizado un programa, la mayoría de funciones que en condiciones normales afectarían a la totalidad del disco actuarán únicamente sobre el programa en cuestión. Por ejemplo, los botones TRACK permitirán avanzar hacia la pista siguiente del programa memorizado y no a la siguiente pista de dicho disco. Del mismo modo, el botón REPEAT (ver más adelante) hará que se reproduzca de manera continua el programa memorizado en vez de la totalidad del disco.

NOTA: Cuando se utilice la función de Reproducción Programada, la función de Reproducción Aleatoria no estará operativa. Para activar el botón Random la unidad debe salir de la reproducción de programa.

NOTA: Cuando se utilice la función de Reproducción Programada, los botones TRACK no estará operativa.

Botón RANDOM

Sólo desde el Mando a Distancia

Este botón permite que el lector de discos compactos lea la totalidad de las pistas de un determinado disco en orden aleatorio. Una vez que todas las pistas hayan sido leídas una sola vez, el disco se detendrá a menos de que haya sido activada el botón REPEAT (ver más adelante), en cuyo caso la lectura aleatoria proseguirá hasta que se pulse el botón STOP.

Botón REPEAT

Sólo desde el Mando a Distancia

Este botón le permite repetir la pista o la totalidad del disco que esté siendo reproducido hasta que la misma se desactive o se pulse el botón STOP. El botón REPEAT salta secuencialmente entre las opciones disponibles. Púlselo una sola vez y el CD14MKII repetirá la pista que esté siendo reproducida en ese momento. Púlselo una segunda vez y el CD14MKII repetirá la totalidad del disco. Pulse el botón una tercera vez para cancelar la función REPEAT.

Tal y como se indica en líneas anteriores, la función REPEAT puede utilizarse conjuntamente con la función de reproducción aleatoria (RANDOM).

NOTA: La función REPEAT se cancela automáticamente cuando el disco es expulsado.

Botón TIME

Sólo desde el Mando a Distancia

Normalmente, el CD14MKII muestra el tiempo transcurrido de la pista que se está leyendo. El botón TIME le permite saltar entre dos visualizaciones de tiempo alternativas. La pulsación de dicho botón una sola vez permite visualizar el tiempo restante de la pista que se esté reproduciendo, que es mostrado en sentido decreciente a medida que la misma se va leyendo. La pulsación del botón una segunda vez permite visualizar el tiempo restante de la totalidad del disco (o del programa memorizado). La pulsación del botón una tercera vez permite regresar a la visualización estándar del tiempo transcurrido.

NOTA: Si un disco tiene información de texto de CD en ella, al pulsar el botón de reproducción durante la reproducción alternará entre la información de disco estándar y los datos de CD de texto que se muestra en la pantalla.

RS232

El CD14MKII puede ser controlado vía RS232 para su integración en sistemas de domótica. La entrada RS232 acepta un cable DB-9 Macho-Hembra estándar.

Para más información sobre las conexiones, el software y los códigos de funcionamiento para controlar el CD14MKII desde un ordenador, le rogamos que contacte.

Rotel Link

Rotel Link no se utiliza para CD14MKII.

Botones para Control a Distancia Avanzado

Botón MENU

Sólo desde el Mando a Distancia.

Pulsando el botón MENU, usted puede entrar en el siguiente menú de configuración:

- DISPLAY DIMMER ("ATENUAR DEL VISUALIZADOR"): Cambia el nivel de brillo del visualizador de funciones.
- POWER LED DIMMER ("ATENUAR DEL INDICADOR LUMINOSO"): Cambia el nivel de brillo del indicador luminoso de funciones.

NOTA: Estos ajustes se guarda permanentemente incluso una vez que el CD14MKII ha sido desactivado.

- VERSION: Muestra la versión del software cargada en el aparato.
- AUTO POWER OFF/"Desactivación Automática": El CD14MKII puede configurarse para que se apague automáticamente si no es utilizado durante un período de tiempo determinado. En consecuencia, si el CD se detiene durante del intervalo de tiempo especificado en el temporizador "Auto Power Off", el aparato se situará automáticamente en el MODO DE ESPERA ("STANDBY"). El temporizador "Auto Power Off" se reiniciará si el CD comienza a reproducirse. El ajuste por defecto para "Auto Power Off" es 20 MINS.

Los ajustes disponibles son 20 MINS, DISABLE, 30 minutos, 60 minutos y 90 minutos.

- EXIT ("SALIR"): Permite salir del menú SETUP.

Desde el mando a distancia, pulse los botones UP/DOWN para cambiar los contenidos del menú y pulse ENT para introducir un determinado ajuste o confirmarlo.

NOTA: Usted también puede acceder al menú sin necesidad de utilizar el mando a distancia. Pulse durante 5 segundos el botón STOP del panel frontal. A continuación pulse los botones TRACK para cambiar los contenidos del menú y pulse STOP para introducir un determinado ajuste o confirmarlo.

Botón DIM

Sólo desde el Mando a Distancia.

Pulse el botón DIM para cambiar de manera secuencial el brillo del visualizador de funciones.

NOTA: El ajuste realizado con los botones  sólo es temporal y por lo tanto no se guarda cuando el aparato es desactivado.

Problemas y Posibles Soluciones

La mayoría de dificultades que suelen producirse en los sistemas de audio son el resultado de conexiones realizadas incorrectamente o ajustes inapropiados. En caso de que usted se encuentre con algún problema, aisle en primer lugar el área afectada, compruebe los ajustes de control realizados, determine la causa del fallo y haga los cambios necesarios. Si se ve incapaz de hacer funcionar de nuevo el CD14MKII, considere las sugerencias que le damos para las siguientes condiciones:

El Indicador Luminoso de Puesta en Marcha No Se Activa

El indicador luminoso de puesta en marcha y los parámetros básicos del Visualizador de Funciones deberían activarse en el momento de conectar el CD14MKII a una toma de corriente eléctrica y pulsar el botón POWER. Si no es así, compruebe dicha toma con otro dispositivo eléctrico, como por ejemplo una bombilla, y asegúrese de que la misma no esté controlada por un conmutador situado en su posición off.

Sustitución del Fusible

En el caso de que otro dispositivo eléctrico conectado a la toma anterior funcione correctamente pero el indicador luminoso de puesta en marcha y el Visualizador de Funciones del CD14MKII sigan sin activarse cuando este último esté conectado a dicha toma, significa que es muy posible que el fusible de protección interno del aparato se haya fundido. Si usted cree que ha sucedido esto, contacte con su distribuidor Rotel autorizado para que le proporcione un nuevo fusible y se lo instale adecuadamente.

NO HAY SONIDO

Compruebe los cables que unen el CD14MKII al amplificador integrado o preamplificador y verifique que estén conectados adecuadamente. Asegúrese de que se haya seleccionado la entrada correcta en el amplificador integrado o preamplificador. Compruebe asimismo el cableado entre el amplificador integrado o etapa de potencia y las cajas acústicas.

Características Técnicas

Distorsión Armónica Total + Ruid	0.0035% a 1 kHz
Distorsión por Intermodulación	0.0035% a 1 kHz
Respuesta en Frecuenciae ($\pm 0'5$ dB)	20 - 20,000 Hz
Balance entre Canales	$\pm 0'5$ dB
Linealidad de la Fase	$\pm 0'5^\circ$
Separación entre Canales	> 118 dB a 10 kHz
Relación Señal/Ruido (ponderación A)	> 118 dB
Gama Dinámica	> 99 dB
Convertidores D/A	Instrumentos Texas
Impedancia de la Salida Analógica	100 Ohms
Nivel de la Salida Digital	0'5 voltios de pico a pico
Nivel de la Salida Digital	75 ohmios
Alimentación	
Europa	230 V CA/50 Hz
EE.UU.	120 V CA/60 Hz
Consumo	15 vatios
Consumo en Standby	< 0.5 vatios
Dimensiones (An x Al x P)	430 x 98 x 314 mm.
Altura del Panel Frontal	80 mm
Peso Neto	6'51 kg

Todas estas especificaciones son correctas en el momento de la impresión del presente manual de instrucciones. Rotel se reserva el derecho a realizar modificaciones en las mismas sin previo aviso.

Rotel y el logotipo Rotel HiFi son marcas registradas de The Rotel Co., Ltd., Tokio, Japón.

The Rotel Co. Ltd.

Tachikawa Bldg. 1F.,
2-11-4, Nakane, Meguro-ku,
Tokyo, 152-0031
Japan

Rotel USA

Sumiko
11763 95th Avenue North
Maple Grove, MN 55369
USA
Phone: (510) 843-4500 (option 2)
E-mail: Rotelsupport@sumikoaudio.net

Rotel Canada

Kevro International
902 McKay Rd. Suite 4
Pickering, ON L1W 3X8
Canada
Tel: +1 905-428-2800

Rotel Europe

Dale Road
Worthing, West Sussex BN11 2BH
England
Phone: + 44 (0)1903 221 710
Fax: +44 (0)1903 221 525

www.rotel.com

