

ROTEL®

S14

Integrated Network Streamer

Ampli-Intégré Streamer Réseau

Integrierter Netzwerk-Streamer

Transmisor de red integrado

Geïntegreerde netwerkstreamer

Streamer di rete integrato

Streamingenhet med integrerat nätverk

Интегрированный сетевой плеер и стример

Owner's Manual

Manuel de l'utilisateur

Bedienungsanleitung

Manual de Instrucciones

Gebruikershandleiding

Manuale di istruzioni

Instruktionsbok

Инструкция пользователя

Importanti informazioni di sicurezza

Nota

La connessione RS-232 deve essere utilizzata solo da personale autorizzato.

ATTENZIONE: Non vi sono all'interno parti riparabili dall'utente. Per l'assistenza fare riferimento a personale qualificato.

ATTENZIONE: Per ridurre il rischio di incendio e di scossa elettrica non esporre l'apparecchio all'umidità o all'acqua. Non posizionare contenitori d'acqua, ad esempio vasi, sull'unità. Evitare che cadano oggetti all'interno del cabinet. Se l'apparecchio è stato esposto all'umidità o un oggetto è caduto all'interno del cabinet, staccare immediatamente il cavo di alimentazione dalla presa elettrica. Portare l'apparecchio ad un centro di assistenza qualificato per i necessari controlli e riparazioni.

Leggere attentamente tutte le istruzioni.

Conservare questo manuale.

Seguire attentamente tutte le avvertenze.

Seguire tutte le istruzioni d'uso.

Non utilizzare il prodotto vicino all'acqua.

Pulire il cabinet solo con un panno asciutto o con un piccolo aspirapolvere.

Non posizionare l'apparecchio su un letto, divano, tappeto, o superfici che possano bloccare le aperture di ventilazione. Se l'apparecchio è collocato in una libreria o in mobile apposito, fare in modo che vi sia abbastanza spazio attorno all'unità per consentire la ventilazione ed un adeguato raffreddamento.

Tenerlo lontano da fonti di calore come caloriferi, termoconvettori, stufe o altri apparecchi che generano calore.

Non cercare di eliminare la messa a terra o la polarizzazione. Se la spina del cavo di alimentazione fornito in dotazione non corrisponde allo standard della vostra presa consultate un elettricista per la sostituzione di quest'ultima.

Non far passare il cavo di alimentazione dove potrebbe venir schiacciato, pizzicato, piegato eccessivamente, esposto al calore o danneggiato. Fare particolare attenzione al posizionamento del cavo di alimentazione in corrispondenza della presa elettrica e nel punto in cui esce dalla parte posteriore dell'apparecchio.

Usare esclusivamente accessori indicati dal produttore.

Utilizzare solo stand, scaffali o supporti abbastanza forte per sostenere la prodotto. Prestare molta cautela nel muoverlo quando si trova su un supporto o uno scaffale per evitare di ferirvi o danni al la prodotto in caso di caduta.



Il cavo di alimentazione deve essere scollegato dalla presa elettrica durante forti temporali con fulmini e quando l'apparecchiatura rimane inutilizzata per un lungo periodo di tempo.

L'apparecchio non deve più essere utilizzato e fatto ispezionare da personale qualificato quando: il cavo di alimentazione o la spina sono stati danneggiati; sono caduti oggetti o liquidi all'interno dell'apparecchio; è stato esposto alla pioggia; non sembra funzionare in modo normale; è caduto o è stato in qualche modo danneggiato.

L'apparecchio deve essere usato in clima non tropicali.

La ventilazione non dovrebbe essere impedita coprendo le aperture di ventilazione con oggetti come giornali, tovaglie, tende, ecc.

Nessuna fonte di fiamme libere, come candele accese, dovrebbe essere collocata sull'apparecchio.

Il contatto con terminali o cavi non isolati può provocare una sensazione spiacevole.

Mantenere 10 cm circa di spazio libero da tutti i lati del prodotto.

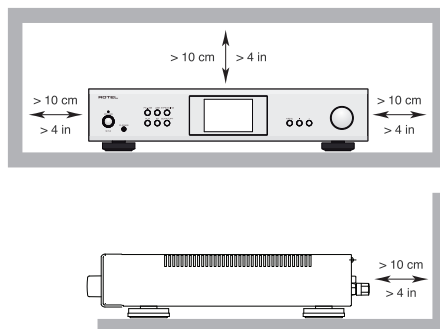

ATTENZIONE: La presa del cavo di alimentazione sul pannello posteriore è il mezzo principale per scollegare l'apparecchio dall'alimentazione. Posizionarlo quindi in modo tale che la presa sia sempre facilmente accessibile.

L'apparecchio deve essere collegato esclusivamente ad un'alimentazione elettrica del tipo indicato sul pannello posteriore. (USA: 120V/60Hz, CE: 230V/50Hz)

Collegare l'unità alla presa di alimentazione solo con il cavo fornito o con un esatto equivalente. Non modificare il cavo in dotazione in alcun modo. Non utilizzare prolunghe.

La presa del cavo di alimentazione sul pannello posteriore è il mezzo principale per scollegarlo dall'alimentazione. Per scollegare completamente il prodotto, è necessario staccare fisicamente il cavo di alimentazione dalla presa elettrica e prodotto. Questo è l'unico modo per rimuovere completamente l'alimentazione dal prodotto.

Per il collegamento con i diffusori utilizzare cavi di Classe 2 che assicurano un idoneo isolamento e minimizzano il rischio di scosse elettriche.

Le batterie del telecomando non devono essere esposte ad eccessivo calore come raggi di sole, fuoco o simili. Le batterie devono essere riciclate o smaltite secondo le linee guida statali e locali.

Questo dispositivo, in conformità al regolamento FCC Parte, 15 è soggetto alle seguenti condizioni: (1) Questo apparecchio non dovrebbe causare interferenze nocive, e (2) deve poter sopportare interferenze che potrebbero incidere sulla sua operatività provenienti da altri apparecchi.



APPLICABLE FOR USA, CANADA OR WHERE APPROVED FOR THE USAGE

CAUTION: TO PREVENT ELECTRIC SHOCK, MATCH WIDE BLADE OF PLUG TO WIDE SLOT. INSERT FULLY.

ATTENTION: POUR ÉVITER LES CHOC ÉLECTRIQUES, INTRODUIRE LA LAME LA PLUS LARGE DE LA FICHE DANS LA BORNÉ CORRESPONDANTE DE LA PRISE ET POUSSER JUSQU'AU FOND.



Il fulmine inserito in un triangolo avverte della presenza di materiale non isolato, sotto tensione, ad elevato voltaggio all'interno del prodotto che può costituire pericolo di folgorazione.



Il punto esclamativo entro un triangolo equilatero avverte della presenza di istruzioni d'uso e manutenzione importanti nel manuale o nella documentazione che accompagna il prodotto.



I prodotti Rotel sono realizzati in conformità con le normative internazionali: Restriction of Hazardous Substances (RoHS) per apparecchi elettronici ed elettrici, ed alle norme Waste Electrical and Electronic Equipment (WEEE). Il simbolo del cestino con le ruote e la croce sopra, indica la compatibilità con queste norme, e che il prodotto deve essere riciclato o smaltito in ottemperanza a queste direttive.



Questo simbolo indica che l'apparecchio ha un doppio isolamento. Il collegamento a terra non è richiesto.



Figure 1: Controls and Connections
 Commandes et Branchements
 Bedienelemente und Anschlüsse
 Controles y Conexiones

Controlli e connessioni
 De bedieningsorganen en aansluitingen
 Kontroller och anslutningar
 Органы управления и разъемы

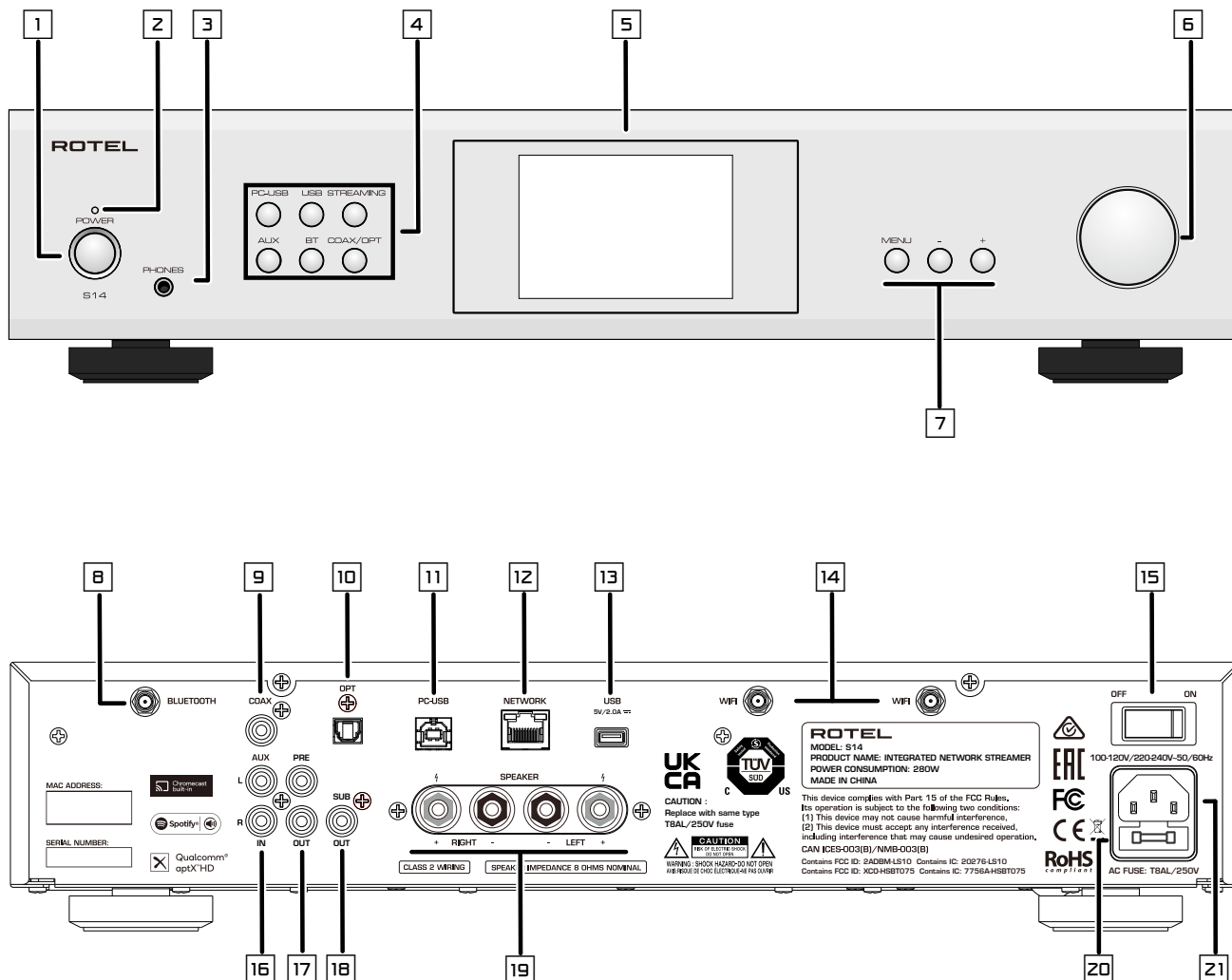

1: Il tasto POWER
 Attivare o disattivare l'unità.

2: Power LED

3: Uscita Cuffia
 Collega le cuffie per l'ascolto privato.

4: Manopola del Source
 Selezionare la sorgente del segnale d'ingresso.

5: Display

6: Manopola del Volume
 Regolare il livello di uscita.

7: Il Tasto MENU e - / +
 Accedere ai vari menu e alle operazioni di settaggio del unità.

8: Antenna Bluetooth
 Consente all'amplificatore di ricevere file audio inviati in streaming.

9: Ingressi COAX

10: Ingressi OPTICAL

11: Ingressi PC-USB

12: Presa NETWORK

13: Porta USB di Alimentazione
 Utilizzare per la riproduzione audio tramite Flash Drive.

14: Antenna Wi-Fi
 Utilizzare per la connessione wireless.

15: Interruttore d'Accensione Principale

16: Ingressi Aux
 "Ingressi linea" con caratteristiche equivalenti.

17: Uscite PRE
 Collegare un amplificatore integrato o un finale di potenza.

18: Uscita SUB
 Collegare a un subwoofer.

19: Connettori per Diffusori

20: Portafusibili

21: Ingresso Alimentazione

Figure 2: Remote Control
Télécommande infra-rouge
Fernbedienung
Mando a Distancia

Telecomando
De afstandsbediening
Fjærrkontroll
Пульт ДУ

Ⓐ: Interruttore d'accensione 
Attivare l'unità o metterla in standby.

Ⓑ: Il Tasto navigazione e OK
Accedere ai vari menu e alle operazioni di settaggio dell'unità.

Ⓒ: Il tasto 
Silenziare l'audio.

Ⓓ: Tasti VOLUME +/-
Regolare il livello di uscita.

Ⓔ: Il tasto SOURCE
Selezionare la sorgente del segnale d'ingresso.

Ⓕ: Il Tasto PRESET
Pulsanti di preselezione e richiamo della stazione.

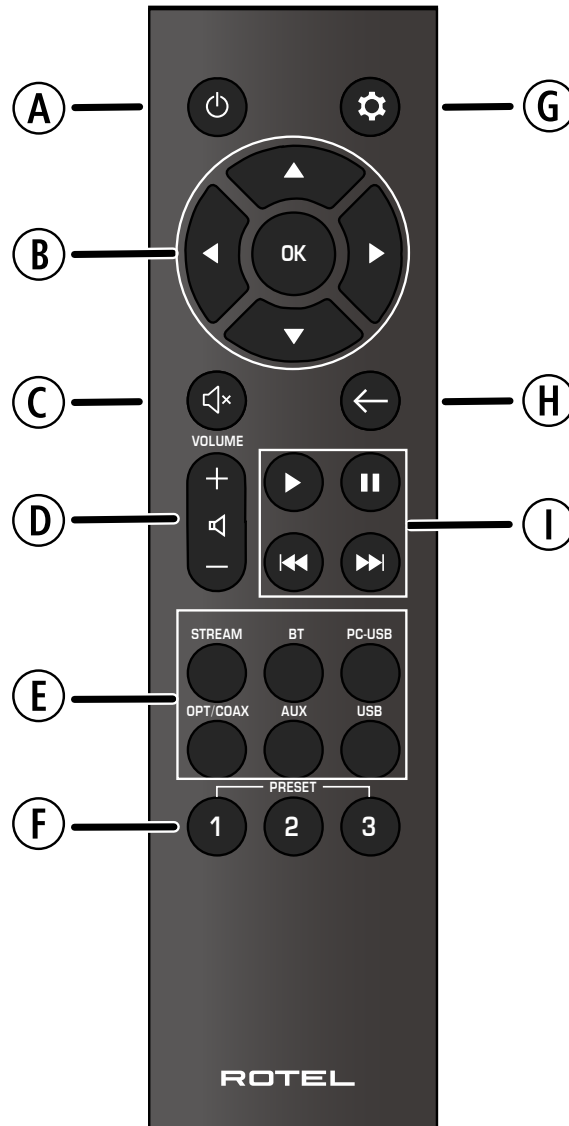

Ⓖ: Il tasto SETUP 
Attivare il menu di configurazione sul display frontale.

Ⓗ: Il tasto 
Torna alla schermata di selezione precedente.

Ⓘ: Pulsanti di controllo della riproduzione
Pausa per avviare o interrompere la riproduzione. I pulsanti vengono utilizzati per selezionare le tracce della sorgente audio selezionata.

Figure 3: Antennas, Analog Input and Speaker Output Connections
 Branchements d'antennes, entrée analogique et sorties enceintes acoustiques
 Anschlussdiagramm
 Conexiones para las antenas, Entrada analógica y Salida a las Cajas Acústicas
 Aansluitingen van Antennes, Analoge ingang en de luidsprekeruitgangen
 Collegamenti di antenne, ingresso analogico e diffusori
 Antenner-, Signal- och högtalaranslutningar
 Подсоединение Антенны, источников сигнала и акустических систем

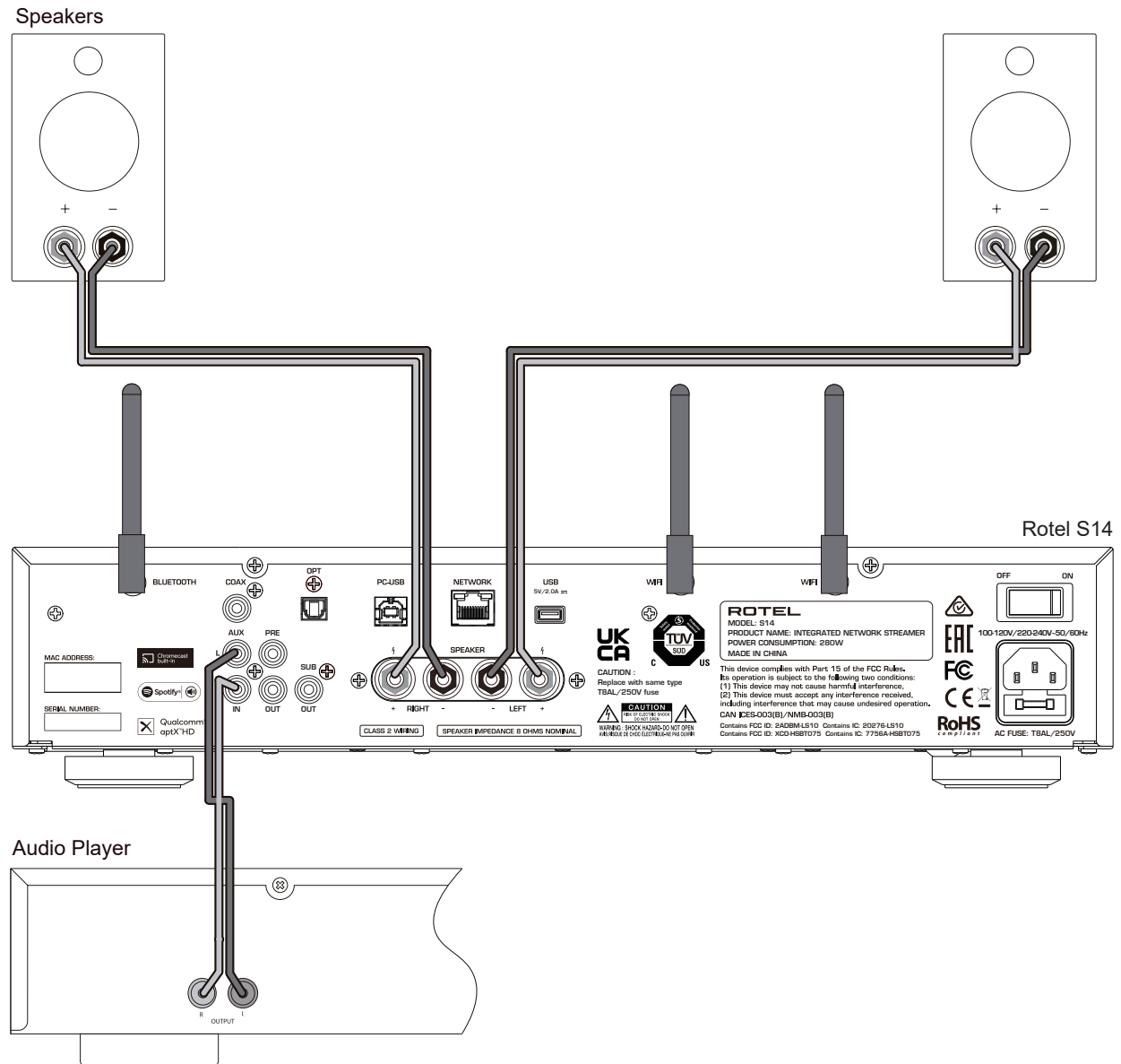
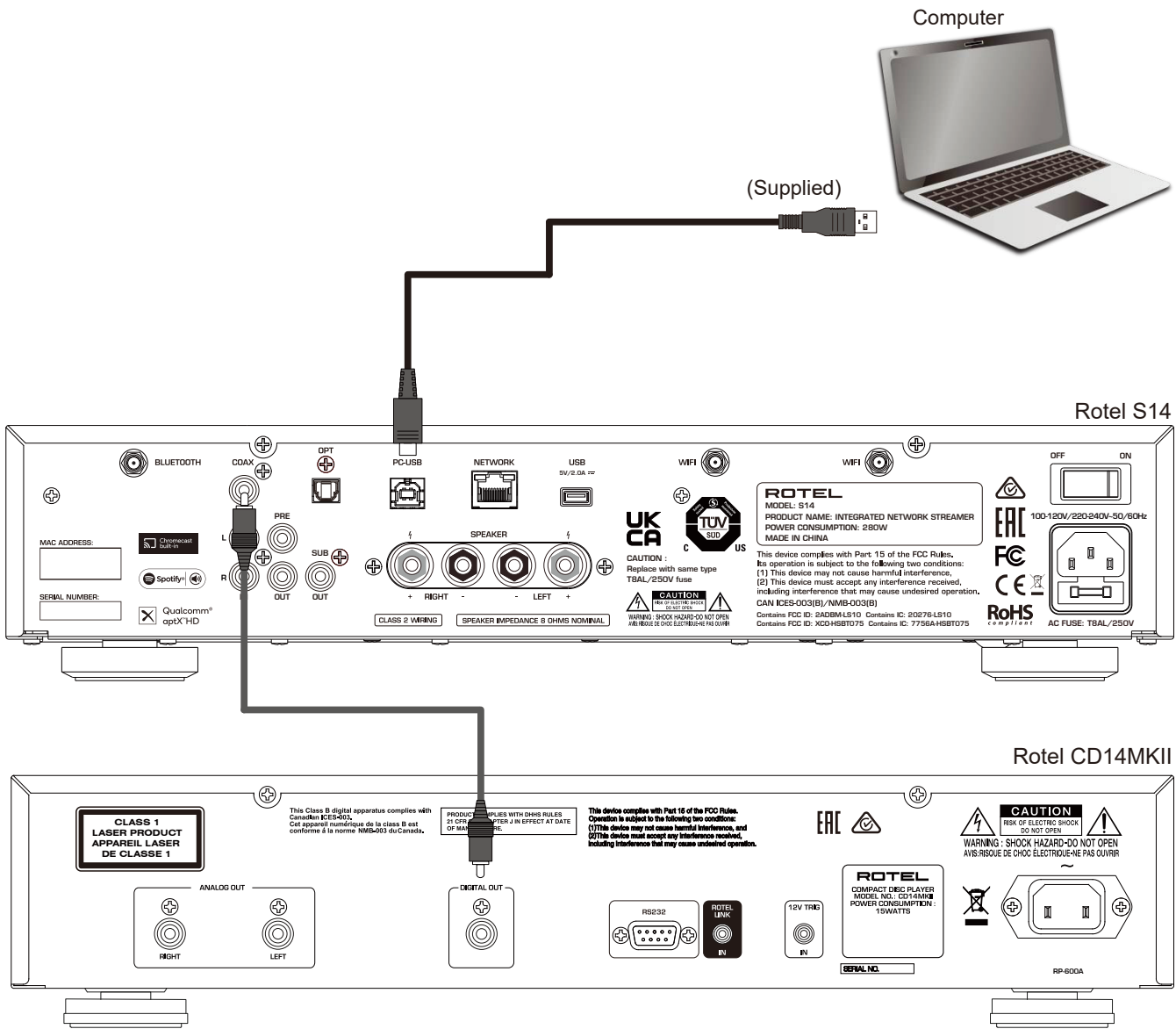

Figure 4: Digital Input Connections
 Branchements Entrées numériques
 Digitaleingänge-Anschlüsse
 Conexiones Entradas Digitales

Digitale ingang verbinding
 Collegamenti ingressi digitali
 Anslutningar för digitala ingångar
 Подсоединение к цифровым входам



Important Notes

When making connections be sure to:

- ✓ Turn off **all** the components in the system **before** hooking up **any** components, including loudspeakers.
- ✓ Turn off **all** components in the system **before** changing **any** of the connections to the system.

It is also recommended that you:

- ✓ Turn the volume control of the unit all the way down **before** the unit is turned **on or off**.

Remarques importantes

Pendant les branchements, assurez-vous que :

- ✓ **Tous** les maillons sont éteints **avant** leur branchement, **quels qu'ils soient**, y compris les enceintes acoustiques.
- ✓ Éteignez **tous** les maillons **avant** de modifier **quoi que ce soit** au niveau de leurs branchements, quels qu'ils soient.

Il est également recommandé de :

- ✓ Toujours baissez le niveau sonore via le contrôle de volume, **avant d'allumer ou d'éteindre** l'amplificateur.

Wichtige Hinweise

Achten Sie beim Herstellen der Verbindungen auf Folgendes:

- ✓ Schalten Sie **alle** Komponenten im System ab, **bevor** Sie Geräte (einschließlich Lautsprecher) anschließen.
- ✓ Schalten Sie **alle** Komponenten im System ab, **bevor** Sie Anschlüsse im System verändern.

Ferner empfehlen wir, dass

- ✓ Sie die Lautstärke herunterdrehen, **bevor** Sie die Endstufe **ein-** oder **abschalten**.

Notas Importantes

Cuando realice las conexiones, asegúrese de que:

- ✓ Desactiva **todos** los componentes del equipo, cajas acústicas incluidas, **antes** de conectar **cualquier nuevo componente** en el mismo.
- ✓ Desactiva **todos** los componentes del equipo **antes** de cambiar **cualquier conexión del mismo**.

También le recomendamos que:

- ✓ Reduzca el nivel de volumen de su amplificador a cero **antes** de **activarlo o desactivarlo**.

Héél belangrijk

Bij het maken van de verbindingen:

- ✓ Zorg dat niet alleen de S14, maar de **gehele** installatie uitstaat, als nog niet **alle** verbindingen gemaakt zijn.
- ✓ Zorg dat niet alleen de S14, maar de **gehele** installatie ook uitstaat, **als** u verbindingen gaat **wijzigen**.

Wij raden u ook aan om

- ✓ de volumeregelaar van de voorversterker geheel dicht te draaien (volkomen naar links) **wanneer** u uw eindversterker **aan- of uitzet**.

Note importanti

Quando effettuate i collegamenti assicuratevi di:

- ✓ Spegnerne **tutti** i componenti del sistema **prima** di collegare **qualsiasi** componente, inclusi i diffusori.
- ✓ Spegnerne **tutti** i componenti del sistema **prima** di modificare **qualsiasi** connessione nel sistema.

Vi raccomandiamo inoltre di:

- ✓ Portare il volume a zero **prima** di **accendere o spegnere** l'amplificatore.

Viktigt

Tänk på följande när du gör anslutningar:

- ✓ Stäng av **alla** komponenter i anläggningen **innan** du ansluter nya komponenter, inklusive högtalare.
- ✓ Stäng av **alla** komponenter i anläggningen **innan** du ändrar någon anslutning **i anläggningen**.

Vi rekommenderar också följande::

- ✓ Vrid ner volymen på förstärkaren helt och hållet **innan** förstärkaren slås **på eller av**.

Важные замечания

Перед подсоединением:

- ✓ Выключите **все** компоненты, включая колонки.
- ✓ Выключите **все** компоненты в вашей системе, прежде чем что-то в ней **менять**.

Рекомендуется также:

- ✓ Вывести громкость усилителя на **минимум**, перед тем как **включать или выключать** его.

Sommario

Importanti informazioni di sicurezza	2
Figura 1: Controlli e connessioni	3
Figura 2: Telecomando	4
Figura 3: Collegamenti ingressi ed uscite diffusori	5
Figura 4: Collegamenti ingressi digitali	6
Note importanti	7
Alcune informazioni su Rotel	8
Per Cominciare	8
Alcune precauzioni	9
Posizionamento	9
Cavi di collegamento	9
Telecomando	9
Batterie del telecomando	9
Alimentazione AC e comandi	10
Ingresso alimentazione ^[2]	10
Interruttore d'accensione principale ^[6]	10
Interruttore d'accensione ^[1] (A) ed indicatore ^[2]	10
Indicatore di protezione ^[2]	10
Collegamento segnali d'ingresso	10
Ingresso Aux ^[6]	10
Collegamento segnali digitali ^[9] ^[10]	10
Collegamento uscite	10
Uscite preamplificatore ^[7]	10
Uscita SUB ^[6]	11
Uscita cuffia ^[3]	11
Uscite diffusori ^[9]	11
Scelta del cavo diffusori	11
Polarità e fase	11
Collegamento diffusori	11
Display ^[5]	11
Collegamento Bluetooth aptX™ HD ^[8]	11
Porta USB posteriore di alimentazione ^[3]	11
Ingresso PC-USB ^[11]	11
Connessione alla rete ^[12] ^[14]	12
Streaming	12
Connessione per lo streaming tramite Wi-Fi	12
Streaming audio	13
Roon Ready	13
Spotify®	13
Descrizione dei tasti e dei comandi	14
Menù principale	14
Risoluzione dei problemi	15
L'indicatore di accensione non si illumina	15
Network Does Not Work	15
Sostituzione del fusibile	15
Nessun suono	15
Non è possibile connettersi via Bluetooth	15
Formati audio riproducibili	16
L'app S14	16
Caratteristiche tecniche	17

Alcune informazioni su Rotel

La nostra storia ha avuto inizio quasi 60 anni fa. Nel corso del tempo abbiamo ricevuto centinaia di riconoscimenti per la qualità dei nostri prodotti e soddisfatto centinaia di migliaia di audiofili ed amanti della musica. Proprio come voi!

Rotel è stata fondata da una famiglia la cui passione per la musica ha portato alla realizzazione di componenti alta fedeltà di qualità senza compromessi.

Attraverso gli anni questa passione non si è affievolita e l'obiettivo di realizzare apparecchi di straordinario valore per veri audiofili, indipendentemente dal loro budget, continua ad essere condiviso da tutti coloro che vi lavorano.

I nostri progettisti operano in stretto contatto tra loro ascoltando ed affinando ogni nuovo prodotto fino a raggiungere determinati standard qualitativi. Viene loro offerta una totale libertà di scelta sui componenti per ottenere le migliori prestazioni possibili. Non è raro quindi trovare in un Rotel condensatori di fabbricazione inglese o tedesca, semiconduttori giapponesi o americani, con la sola eccezione dei trasformatori di alimentazione, prodotti come tradizione nelle nostre fabbriche.

Noi tutti abbiamo a cuore i temi dell'ambiente. Pensando al numero sempre crescente di apparecchi elettronici prodotti, è molto importante per un costruttore fare tutto il possibile affinché essi abbiano un minimo impatto sull'ambiente.

Alla Rotel siamo orgogliosi di fare la nostra parte riducendo il contenuto di piombo negli apparecchi rispettando rigorosamente la normativa RoHS. I nostri progettisti sono continuamente impegnati a migliorare l'efficienza dei prodotti senza per questo compromettere la loro qualità. Quando in standby, gli apparecchi assorbono una minima quantità di corrente così da soddisfare i requisiti dei più rigorosi standard di consumo energetico.

Anche le fabbriche Rotel contribuiscono ad aiutare l'ambiente attraverso continui progressi dei metodi di costruzione per arrivare a processi produttivi sempre più rispettosi dell'ambiente.

Noi tutti di Rotel vi ringraziamo per aver acquistato questo prodotto che, siamo sicuri, vi accompagnerà per molti anni di puro divertimento e soddisfazione.

Per Cominciare

Grazie per aver acquistato lo Streamer di rete integrato Rotel S14. Utilizzato in un sistema di riproduzione audio di qualità vi garantirà numerosi anni di gradevole intrattenimento.

Questo streamer è un componente di alte prestazioni dotato di innumerevoli funzioni. Ogni aspetto del loro progetto è stato ottimizzato per conservare intatta la dinamica ed ogni più piccolo dettaglio della musica. La sezione di alimentazione si avvale di un generoso trasformatore toroidale progettato da Rotel. La sua bassa impedenza d'uscita garantisce un'ampia riserva di energia alla sezione di potenza per poter riprodurre con facilità anche i passaggi musicali più impegnativi. Benché più costoso, un accurato progetto della sezione di alimentazione apporta indubbi vantaggi alla qualità della riproduzione.

I circuiti stampati che ospitano le circuitazioni sono disegnati seguendo una particolare concezione simmetrica delle piste così da assicurare una

perfetta corrispondenza tra i due canali. La componentistica comprende resistenze a strato metallico e condensatori in polistirolo o polipropilene nei punti più critici per assicurare la massima qualità. Tutti gli aspetti del progetto sono stati accuratamente valutati per assicurare la più fedele riproduzione possibile.

L'utilizzo de le streamer non potrebbe essere più semplice. Se si ha dimestichezza con questo genere di apparecchi, non rimane che collegarlo all'impianto ed iniziare ad apprezzarne le qualità.

Alcune precauzioni

ATTENZIONE: Per evitare danni ai componenti dell'impianto, assicurarsi sempre che siano tutti completamente spenti prima di eseguire o modificare i collegamenti tra loro o con i diffusori. Non riaccendere alcuno dei componenti prima di aver controllato tutti i collegamenti. Prestare particolare attenzione ai cavi dei diffusori per evitare che alcuni fili lasciati liberi possano toccare un altro cavo, il connettore adiacente o il mobile dell'unità.

Vi preghiamo di leggere con attenzione questo manuale. Insieme alle istruzioni d'uso e di installazione di base, fornisce informazioni che vi aiuteranno a sfruttare al meglio il vostro sistema. Si prega di contattare il vostro rivenditore autorizzato Rotel per eventuali domande o dubbi. Inoltre tutti noi in Rotel saremmo lieti di rispondere ai vostri quesiti.

Conservare la scatola dell'imballo ed il materiale di protezione interno per eventuali necessità future. La spedizione o lo spostamento dell'apparecchio in qualsiasi altro contenitore che non sia l'imballo originale potrebbe causare seri danni al prodotto.

Se incluso nella confezione, completare la scheda di registrazione del proprietario o registrarsi online. Conservare la ricevuta d'acquisto originale che costituisce la miglior prova della data di acquisto del prodotto, necessaria nell'eventualità di dovere ricorrere ad interventi di riparazione in garanzia.

Posizionamento

Come tutti i componenti audio che trattano segnali di bassa intensità, anche le streamer può venir influenzato da ciò che lo circonda. Si eviti di posizionarlo sopra altri apparecchi ed assicurarsi che i cavi di collegamento audio non vengano a trovarsi in prossimità dei cavi di alimentazione elettrica per minimizzare il rischio di ronzii o rumori indesiderati.

L'apparecchio genera calore durante il normale funzionamento. I dissipatori interni e le aperture sul coperchio sono previste per smaltire il calore prodotto: non ostruire quindi le aperture di ventilazione e lasciare almeno 10 cm di spazio libero attorno all'unità per consentire un adeguato passaggio dell'aria e prevenire surriscaldamenti.

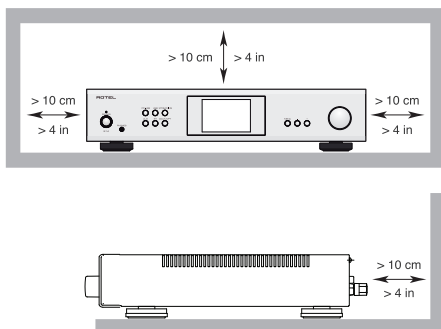

Considerare il peso e le dimensioni dell'apparecchio. Nel caso si desideri posizionarlo su una mensola o in un mobile, accertarsi che possano sopportarne il peso. Si consiglia di installarlo in una struttura progettata per ospitare componenti audio e ridurre o sopprimere le vibrazioni indotte dall'esterno. Consultare il rivenditore Rotel per conoscere il tipo di mobile più adatto e ricevere consigli sulla corretta installazione dei componenti dell'impianto.

Cavi di collegamento

Assicurarsi di mantenere i cavi di alimentazione elettrica, quelli di segnale digitale ed i normali cavi di segnale audio ben distinti e lontani tra loro per minimizzare il rischio che questi ultimi possano venir influenzati da campi magnetici e captare rumore. Utilizzare per i collegamenti audio solo cavi schermati specifici e di buona qualità. Per consigli sulla scelta dei cavi più adatti al vostro impianto, rivolgersi al proprio rivenditore Rotel.

Telecomando

Le S14 può essere comandato sia con le manopole ed i pulsanti presenti sul pannello frontale, sia tramite i tasti del telecomando in dotazione. In queste istruzioni, a fianco della descrizione delle funzioni, appare un numero racchiuso in un riquadro riferito al comando sul frontale ed una lettera in un cerchio nero riferita al corrispondente tasto sul telecomando.

Batterie del telecomando

Per sostituire la batteria del telecomando, rimuovere prima le due viti indicate nella Figura 1. Rimuovere quindi il porta-batteria tirandolo verso il basso. Inserire una nuova batteria CR 2035 nel porta-batteria in base al simbolo (+ sulla batteria rivolta verso il basso). Inserire ora il porta-batteria come mostrato e usare le due viti per fissare il porta-batteria.



Figura 1

NOTA: Utilizzare solo il cacciavite fornito con l'unità per rimuovere le vite per evitare di danneggiare la vite esagonale.

NOTA: NON serrare eccessivamente la vite per evitare di danneggiare la vite o il telecomando.

Alimentazione AC e comandi

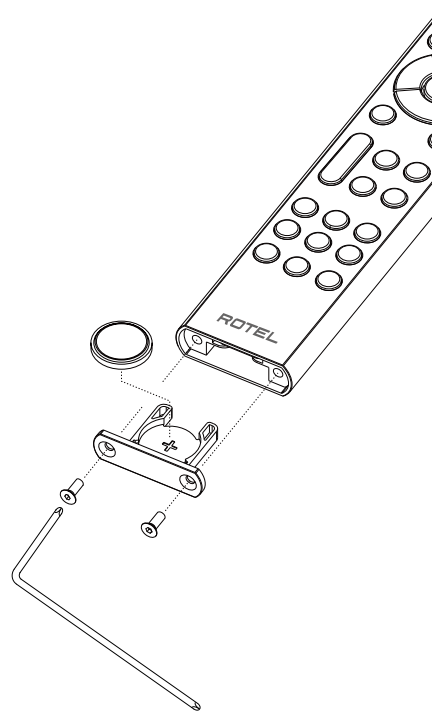
Ingresso alimentazione 21

L'apparecchio è configurato in fabbrica per funzionare alla tensione di alimentazione del Paese in cui è stato acquistato (USA: 120V/60Hz, Europa: 230V/50Hz). La tensione di alimentazione AC impostata è indicata posto sul retro.

NOTA: In caso di trasferimento in un Paese con diversa tensione elettrica, è possibile riconfigurare internamente le S14. Consultare il rivenditore Rotel o il servizio di assistenza autorizzato.

NOTA: Alcune versioni sono previste per la vendita in più di un Paese e pertanto vengono forniti cavi di alimentazione diversi. Utilizzare solo quello adatto alle prese elettriche in uso nel vostro Paese.

Le S14 non assorbe eccessive quantità di corrente dalla rete elettrica. Tuttavia, deve essere collegato direttamente a una presa a parete polarizzata utilizzando il cavo fornito o un altro cavo compatibile come raccomandato dal rivenditore autorizzato Rotel. Non utilizzare un cavo di prolunga. In alternativa può essere impiegata una presa multipla (comunemente chiamata "ciabatta") di buona qualità ed in grado di sopportare le correnti richieste da tutti gli apparecchi collegati.

Se si prevede di non utilizzare l'apparecchio per un certo periodo di tempo (ad esempio durante le vacanze), è buona precauzione scollegare dalla presa elettrica il cavo di alimentazione dell'unità e degli altri componenti dell'impianto.

Interruttore d'accensione principale 15

L'interruttore presente sul pannello posteriore è l'interruttore principale di alimentazione. Quando è in posizione OFF, l'apparecchio è completamente spento. Quando è in posizione ON, possono essere usati i tasti STANDBY sul pannello frontale e ON/OFF sul telecomando per attivare l'unità o metterla in standby.

Interruttore d'accensione 1 A ed indicatore 2

Premere il pulsante d'accensione 1 sul frontale per attivare l'unità. L'indicatore 2 sopra di esso si illumina quando l'apparecchio è acceso. Ripremere il pulsante per spegnere l'unità.

Quando l'interruttore di accensione del streamer si trova in posizione "On" (premuta) è possibile disattivarlo mettendolo in POWER e riattivarlo tramite i tasti ⏻ del telecomando. In standby l'indicatore di accensione rimane acceso mentre il display si oscura.

Indicatore di protezione 2

Le streamer è dotato di protezioni sia termiche, sia contro sovracorrenti in uscita per salvaguardare l'unità in condizioni di funzionamento estreme o di malfunzionamento. I circuiti di protezione sono indipendenti da quelli audio e pertanto non influiscono sulle prestazioni sonore. Le protezioni controllano la temperatura dei dispositivi finali ed eventualmente disattivano gli stadi di potenza quando il calore prodotto supera i limiti di sicurezza.

Difficilmente si vedrà mai questo indicatore illuminarsi, tuttavia in caso di problemi l'unità cessa di funzionare e sul display comparirà "AMP PROTECTION" per segnalare l'avvenuto intervento delle protezioni. L'indicatore diventa rosso.

Qualora ciò si verifici, spegnere l'apparecchio ed attendere il suo completo raffreddamento (pochi minuti), cercando nel contempo di identificare e correggere le cause che hanno provocato l'intervento delle protezioni. Riaccendendo l'unità i circuiti di protezione si resettano e l'indicatore luminoso diventa blu.

Nella maggior parte dei casi le protezioni si attivano in presenza di un cortocircuito alle uscite o ventilazione inadeguata. In casi più rari, intervengono quando l'impedenza dei diffusori assume valori molto bassi oppure altamente reattivi.

Se dovessero ripetutamente intervenire senza che si sia riusciti ad individuare e correggere il problema, contattare il rivenditore Rotel per assistenza.

Collegamento segnali d'ingresso

NOTA: Per prevenire rumori anche forti, potenzialmente in grado di danneggiare i diffusori, assicurarsi sempre che tutti gli apparecchi dell'impianto siano spenti prima di effettuare ogni tipo di collegamento.

Ingresso AUX 16

Vedi Figura 3

Questo ingresso denominato AUX dell'S14 prese possono quindi essere collegati non solo lettori cd, ma anche ogni altro dispositivo audio analogico.

Eseguito i collegamenti dei segnali provenienti dalle sorgenti è necessario rispettare la distinzione tra i canali sinistro e destro. A questo scopo le prese sul retro dell'unità sono identificate da colori diversi: bianco per il canale sinistro (left) e rosso per quello destro (right). Utilizzare unicamente cavi schermati audio di buona qualità. Il rivenditore Rotel potrà consigliare i cavi più adatti alle caratteristiche dell'impianto.

Collegamento segnali digitali 9 10

vedi Figura 4

Nell'area Digital Input sul pannello posteriore è presenti uno differenti coppie di prese, indicate con COAX ed OPT. Collegare l'uscita elettrica (coax) oppure ottica della vostra sorgente al corrispondente ingresso con un idoneo cavo. L'S14 può convertire segnali digitali audio PCM fino a 24 bits, 192kHz provenienti da sorgenti digitali.

Collegamento uscite

Uscite preamplificatore 17

L'Streamer è dotato di una coppia di uscite preamplificate denominate PRE OUT alle quali è sempre presente il segnale proveniente dalla sorgente selezionata. Tipicamente tali uscite vengono impiegate per collegare un finale di potenza per pilotare per una seconda zona o per pilotare una maggiore potenza di uscita dall'unità.

NOTA: Ogni regolazione apportata a volume, bilanciamento ed ai controlli di tono modifica il segnale presente alle uscite preamplificatore.

Uscita SUB 18

Un uscita destinata al collegamento di un subwoofer. Tali uscite presentano i canali sinistro e destro sommati tra loro. L'uscita del subwoofer è a gamma completa e dipende dal subwoofer per filtrare il segnale.

Uscita cuffia 3

La presa dell'uscita cuffia accetta spinotti mini-jack stereo da 3,5 mm. Inserendo lo spinotto si disattivano i diffusori, uscite preamplificatore e uscita SUB.

NOTA: Poiché l'efficienza di diffusori e cuffie può essere molto diversa, ridurre sempre il volume ruotando la manopola in senso antiorario prima di collegare o scollegare le cuffie.

Uscite diffusori 19

Vedi figure 3

Scelta del cavo diffusori

Per il collegamento tra unità e diffusori utilizzare un cavo multifilare a due poli. La sezione e la sua qualità influiscono in maniera sensibile sul suono dell'impianto. Qualsiasi tipo di cavo può essere utilizzato, ma soprattutto in caso di distanze molto lunghe, è preferibile che la sezione sia elevata per evitare una riduzione della potenza effettivamente disponibile oppure di ottenere un suono povero in gamma bassa. Per le migliori prestazioni esistono in commercio speciali cavi per diffusori di alta qualità che il rivenditore Rotel potrà consigliare in base alle caratteristiche dell'impianto.

Polarità e fase

La polarità dei collegamenti (corretto orientamento dei conduttori positivo e negativo) deve essere sempre rispettata e risultare per tutti i diffusori uguale affinché si trovino in fase. Se per errore si inverte il collegamento positivo e negativo anche di uno solo di essi, la gamma bassa risulterà poco incisiva e l'immagine compromessa. Per agevolare l'identificazione dei poli, nei cavi per diffusori i conduttori normalmente presentano un colore differente, dei segni stampati su uno di essi oppure un forma dell'isolante esterno leggermente diversa. Identificare i conduttori positivo e negativo ed assicurarsi di collegare ogni diffusore rispettando la corretta polarità.

Collegamento diffusori

Prima di procedere coi collegamenti verso i diffusori accertarsi che tutti i componenti dell'impianto siano spenti. L'S14 possiede sul retro due gruppi di morsetti, contrassegnati da colore diverso a seconda della polarità, per altrettante coppie di diffusori. In Europa la legislazione vigente impedisce l'uso di morsetti capaci di accettare spinotti a banana, pertanto sugli apparecchi previsti per questi mercati, sono disponibili solo morsetti in grado di accogliere terminali a forcella o direttamente cavo spellato.

Stendere il cavo della lunghezza necessaria al collegamento di ciascuno dei diffusori verso l'unità lasciando un certo margine idoneo a poter muovere liberamente i componenti dell'impianto per l'accesso alle connessioni posteriori.

Se si utilizzano terminali a forcella, applicarli ai cavi. Se si preferisce collegare direttamente i cavi, separarli e quindi spellarne le estremità per esporre il conduttore. Prestare molta attenzione a non tagliare anche il conduttore quando si incide la guaina. Svitare (in senso antiorario) i collari a vite dei morsetti. Posizionare la forcella a contatto della parte metallica del morsetto, il cavo spellato, invece, nel foro centrale. Avvitare il collare in senso orario per bloccare saldamente la forcella o il cavo.

NOTA: Assicurarsi che spezzoni di filo libero non vadano a toccare il morsetto o il cavo adiacente.

Display 5

Il display al centro del pannello frontale fornisce informazioni sull'ingresso selezionato, sul livello del volume e sulle regolazioni dei controlli di tono. Il display consente di accedere alle opzioni di impostazione e menu di configurazione dell'unità.

Connessione Bluetooth aptX™ HD 8

L'antenna Bluetooth 8 sul pannello posteriore consente al streamer di ricevere file audio inviati in streaming da dispositivi portatili come, ad esempio, uno smartphone. Attivare la trasmissione Bluetooth sul dispositivo che si intende connettere, attendere la rilevazione dei segnali, quindi selezionare "Rotel S14 / XXX-XXXXXX (numero di serie)". La connessione è di norma automatica, ma nel caso venisse richiesta una password, digitare "0000" e confermare. Le streamer è predisposto sia per il tradizionale standard Bluetooth, AAC and aptX™ HD.

Porta USB posteriore di alimentazione 13

L'ingresso USB posteriore consente la riproduzione dell'audio da un dispositivo Flash USB. La capacità massima supportata dall'unità Flash USB è 32 GB. I tipi di file supportati includono MP3, AAC (mp4), FLAC, WAV e OGG. Tutti i file devono trovarsi nella cartella radice dell'unità flash e verranno riprodotti in ordine sequenziale.

Ingresso PC-USB 11

Vedi Figura 4

Collegare tramite un USB cavo questo ingresso ad una presa USB del vostro computer.

L'S14 supporta sia lo standard USB Audio Class 2.0. Per trarre vantaggio dalle risoluzioni maggiori è necessario installare un driver per lo standard USB Audio Class 2.0 contenuto nel USB fornito assieme all'S14.



Molti software di riproduzione audio (Media Player) non supportano la frequenza di campionamento 384kHz. Se si intende riprodurre file con frequenze fino a 384kHz, verificare che il software lo permetta. Inoltre potrebbe rendersi necessario configurare i driver audio del vostro computer per consentire l'uscita a 384kHz, oppure elaborare i file per ridurne la frequenza (down sample). Per maggiori informazioni, fare riferimento alle informazioni relative al software di riproduzione oppure al sistema operativo in uso.

NOTA: Nei computer con sistema operativo Windows per lo standard USB Audio Class 2.0 è richiesta l'installazione di un apposito driver contenuto nel USB fornito con l'S14.

NOTA: I computer Mac non richiedono driver aggiuntivi in quanto il loro sistema operativo supporta entrambi gli standard USB Audio Class 2.0.

NOTA: A seguito dell'installazione dei driver potrebbe essere necessario selezionare il driver audio Rotel nella finestra relativa ai dispositivi sonori.

Connessione alla rete 12 14

Questa unità può connettersi a una rete cablata o wireless. Se si utilizza una rete cablata, collegare il cavo di rete alla presa contrassegnata NETWORK 12; il pannello frontale visualizzerà l'icona  del collegamento cablato. Se si utilizza una rete wireless, collegare l'antenna Wi-Fi (in dotazione) al connettore contrassegnato Wi-Fi 14, quindi il pannello frontale visualizzerà l'icona Wi-Fi  o l'icona  a seconda dello stato della connessione wireless.

La connessione NETWORK consente di scaricare automaticamente gli aggiornamenti software da Internet.

Streaming

L'S14 supporta lo streaming audio wireless da dispositivi di storage collegati alla rete e più servizi di streaming audio basati su Internet.

Connessione per lo streaming tramite Wi-Fi

Per utilizzare i servizi di streaming è necessario attenersi alle seguenti istruzioni:

Connessione di S14

Per le connessioni cablate, collegare il cavo di rete alla porta Network del pannello posteriore dell'unità.

Per le connessioni wireless, assicurarsi che le antenne Wi-Fi siano state installate e quindi accendere l'unità S14. L'icona Wi-Fi verrà visualizzata sul pannello frontale. Questo significa che l'S14 è pronto per connettersi alla rete Wi-Fi.

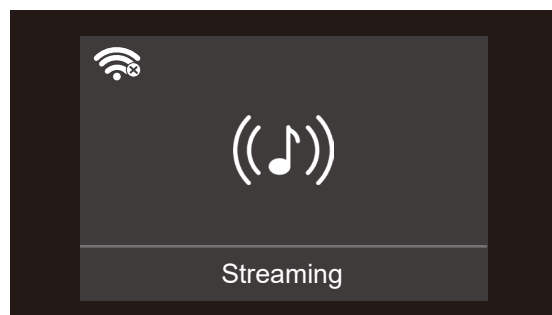

Dal tuo dispositivo (telefono, tablet), scarica l'app Google Home o l'app Apple Home su Google Play o dall'App Store di Apple. Dopo il download, avviare ed eseguire l'app Google Home sul dispositivo, attenendosi ai passaggi di seguito, a seconda del tipo di dispositivo:

Per i dispositivi iOS (utilizzando l'impostazione del Wi-Fi):

1. Andare al menu IMPOSTAZIONI sul proprio dispositivo iOS.
2. Selezionare il menu delle impostazioni Wi-Fi e assicurarsi che il Wi-Fi sia abilitato.
3. Attendere (fino a 90 secondi) l'aggiornamento dell'elenco delle reti Wi-Fi disponibili e trovare il dispositivo di streaming abilitato S14

elencato in fondo all'elenco sotto l'opzione "CONFIGURA NUOVO ALTOPARLANTE AIRPLAY".

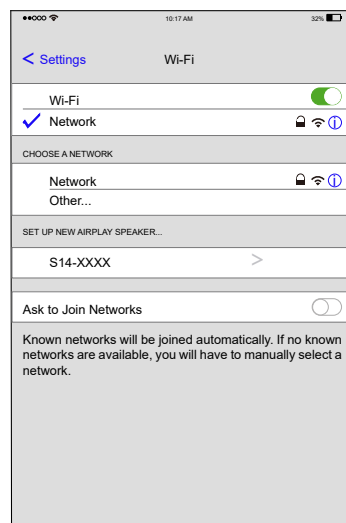

4. Selezionare il nuovo dispositivo di streaming e confermare per aggiungerlo alla rete Wi-Fi corrente scegliendo la rete desiderata elencata e selezionando Avanti.

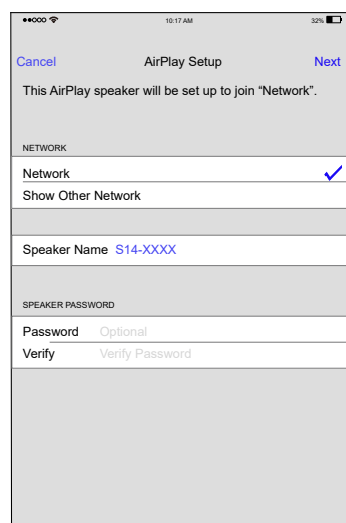

5. Attendere 60-90 secondi affinché il dispositivo di streaming configuri le impostazioni e si colleghi alla rete wireless. Una volta connesso, l'icona Wi-Fi  verrà visualizzata sul display anteriore.

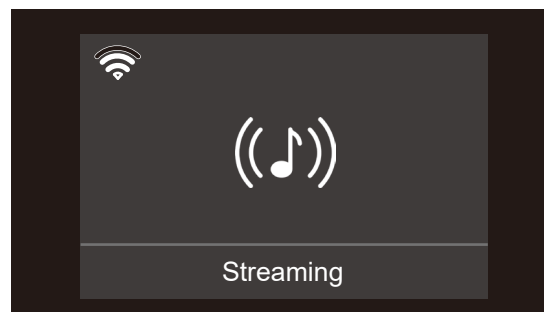

6. Connessione riuscita!

Per dispositivi iOS (utilizzando Apple Casa):

1. Aprire l'app Apple Casa.
2. Premere il pulsante "Aggiungi accessorio" o il pulsante "+" e selezionare "Accessorio"
3. Selezionare l'opzione "Più opzioni"
4. Selezionare l'unità S14 e seguire le istruzioni della procedura guidata di configurazione per configurare le impostazioni Wi-Fi
5. Attendere 60-90 secondi affinché il dispositivo di streaming configuri le impostazioni e si colleghi alla rete wireless. Una volta connesso, l'icona Wi-Fi  verrà visualizzata sul display anteriore.

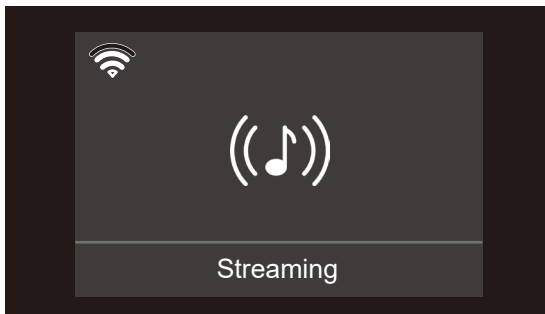

6. Connessione riuscita!

Per un dispositivo Android™:

1. Lanciare l'app Google Home sul proprio dispositivo.
2. Premere l'icona "+" nell'angolo in alto a sinistra e selezionare "Configura dispositivo" > "Nuovo dispositivo". L'app cercherà l'S14. Selezionare l'unità per avviare la procedura guidata di configurazione.
3. Se richiesto, immettere la chiave di crittografia Wi-Fi della rete wireless, quindi attendere che l'unità si configuri e si connetta alla rete.
4. Attendere 60-90 secondi affinché l'unità configuri le impostazioni e si colleghi alla rete wireless. Una volta connesso, l'icona Wi-Fi  verrà visualizzata sul display anteriore.

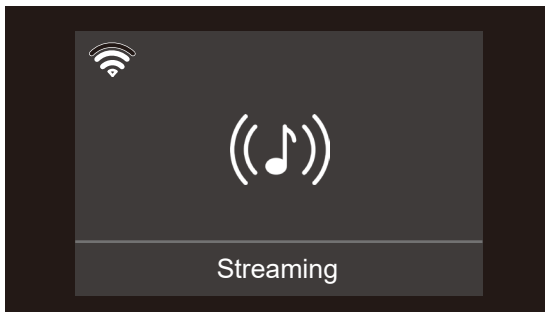

5. Connessione riuscita!

Streaming audio

Una volta che l'unità è stata correttamente configurata, è possibile avviare lo streaming audio all'S14. Aprire l'app musicale preferita e selezionare il dispositivo o i dispositivi che si desidera controllare. Selezionare un servizio audio per avviare lo streaming dell'audio.

Roon Ready

ROON
READY

L'unità è stata certificata Roon Ready ed è compatibile con il software Roon.

Essere Roon Ready significa che Rotel utilizza la tecnologia di streaming Roon, per un'interfaccia utente incredibile, una configurazione semplice, una solida affidabilità quotidiana e i massimi livelli di prestazioni audio, senza compromessi.

Per utilizzare Roon, configura l'S14 nel software Roon come endpoint di streaming e segui le istruzioni in Roon.

**Come utilizzare Spotify Connect**

Per usare Spotify Connect è necessario avere un account Spotify Premium; attenersi ai passaggi descritti sotto:

1. Aggiungere il nuovo dispositivo alla stessa rete Wi-Fi del telefono, tablet o PC (per dettagli, consultare le istruzioni utente del prodotto).
2. Aprire l'app Spotify sul telefono, tablet o PC e riprodurre un brano qualsiasi.
3. Toccare l'immagine  nella parte inferiore dello schermo.
4. Selezionare il proprio dispositivo dall'elenco. Se non è presente, controllare che sia connesso alla stessa rete Wi-Fi del telefono, tablet o PC.
5. Selezionare la propria musica preferita e avviare lo streaming.

Fatto! Buon ascolto.

Licenze:

Il software Spotify è soggetto a licenze di terze parti disponibili qui: www.spotify.com/connect/third-party-licenses.

Sono disponibili diversi servizi di streaming con l'S14, inclusa la possibilità di utilizzare Airplay 2 e Chromecast built-in™ per riprodurre in streaming la propria musica preferita.

I servizi radio Internet possono essere utilizzati sull'S14 tramite le app supportate e vari metodi di streaming.

L'S14 potrebbe anche includere servizi di streaming aggiuntivi in futuro. Per le informazioni più recenti sui servizi di streaming, consultare il Manuale dell'utente sul sito Web www.rotel.com nella scheda Supporto.

Per ulteriori informazioni sulle opzioni offerte da ciascun servizio di streaming, consultare il provider del servizio.

Descrizione dei tasti e dei comandi

Questa sezione descrive brevemente le funzioni dei tasti e dei comandi sul pannello frontale e sul telecomando. Istruzioni più dettagliate sul loro uso nei paragrafi successivi.

Il tasto navigazione e il tasto OK (B): Utilizzare i tasti navigazione $\Delta/\nabla/\leftarrow/\rightarrow$ (B) e il tasto "OK" sul telecomando per accedere ai vari menu e alle operazioni di settaggio.

Il tasto MENU e il tasto - / + [7]: Utilizzare il tasto MENU e i tasti -/+ sul pannello frontale per accedere ai vari menu e alle operazioni di settaggio.

Il tasto MENU - Per accedere all'impostazione del menu, spostare l'impostazione successiva e salvare le impostazioni desiderate.

Il tasto -/+ - Per modificare il valore.

Power [1] (A): Il tasto Power sul pannello frontale e (P) sul telecomando attivano o disattivano l'unità. Per accendere l'unità, l'interruttore principale POWER del pannello posteriore deve essere in posizione ON per il pannello anteriore e la funzione di standby del telecomando per azionare il telecomando.

Accensione - Per accendere l'unità, **premere e rilasciare** il pulsante di alimentazione [1] del pannello frontale o **PREMERE** il pulsante di alimentazione (A) del telecomando **per 2 secondi** fino all'accensione dell'unità (fino a 7 secondi).

Spegnimento/Standby - Per spegnere l'unità in standby, **premere e rilasciare** il pulsante di alimentazione [1] del pannello frontale o **PREMERE** il pulsante di alimentazione (A) del telecomando **per 2 secondi** fino allo spegnimento dell'unità (fino a 3 secondi).

(M) (C): Premere una volta il tasto per silenziare l'audio. Un'indicazione viene visualizzata sul display del pannello frontale. Premere nuovamente il pulsante per ripristinare il livello del volume precedente.

Manopola del volume [5] e **tasti volume +/-** (D): I tasti volume +/- sul telecomando e il comando rotativo sul pannello frontale forniscono il comando VOLUME master, regolando il livello di uscita.

Pulsante sorgente [4] (E): Premere il pulsante di ingresso corrispondente sul pannello frontale [4] o sul telecomando (E) per selezionare la sorgente di ascolto desiderata.

Premere i pulsanti sorgente sul pannello frontale per selezionare STREAMING, BLUETOOTH, PC-USB, COAX/OPT, AUX e USB oppure utilizzare il pulsante della sorgente dedicato sul telecomando. COAX/OPT è un ingresso sorgente "di alternanza", vale a dire, se premuto ripetutamente, commuta tra gli ingressi Coassiale e Ottico.

Pulsanti dei Preset (F): Consentono di memorizzare e richiamare una stazione. Per preimpostare una nuova stazione nell'unità, tenere premuto il pulsante Preset per 3 secondi. Premere il pulsante Preset per richiamare una stazione nell'unità.

NOTA: Le funzioni preimpostate non sono disponibili per tutti i servizi di streaming.

(G) (G): Il tasto SETUP attiva la schermata di impostazione sul display frontale. Premere nuovamente il pulsante SETUP per passare al menu di impostazione successivo.

(H) (H): Una breve pressione consente di ritornare alla schermata di selezione precedente o di uscire dal menu di configurazione se ci si trova nel livello di menu superiore.

Pulsanti di controllo della riproduzione (I): premere il pulsante Riproduzione (I)/Pausa (II) per avviare o interrompere la riproduzione. I pulsanti (K) e vengono (L) utilizzati per selezionare le tracce della sorgente audio selezionata.

Menù principale

Questi menù consentono svariate regolazioni. Per accedervi, premere il tasto (H) sul telecomando o il tasto MENU [7] sul pannello frontale. Per passare ad altri menù, inquadrare la voce desiderata spostandosi tramite il tasto MENU [7] sul pannello frontale o i tasti Δ/∇ (B) sul telecomando quindi premere i tasti + [7] sul pannello frontale o i tasti "OK" sul telecomando. Per modificare l'impostazione della voce selezionata utilizzare i tasti -/+ sul frontale, oppure i tasti con le frecce \leftarrow/\rightarrow (B) sul telecomando i tasti quindi premere i tasti "OK" sul telecomando o il tasto MENU [7] sul pannello frontale per salvare le impostazioni e passare al menu di impostazione precedente.

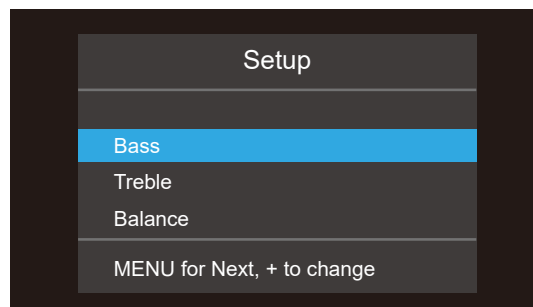

Bass: Il livello della gamma bassa può essere modificato richiamando il menù BASS.

Le opzioni includono: -10 - +10.

Treble: Il livello della gamma acuta può essere modificato richiamando il menù TREEBLE.

Le opzioni includono: -10 - +10.

Balance: Modifica il bilanciamento tra i canali sinistro e destro. L'impostazione predefinita di fabbrica è la posizione centrale o "0".

Le opzioni includono: L15 - R15.

Dimmer: Questa funzione imposta la luminosità del display frontale. L'unità si attiva sempre al massimo livello di luminosità, indipendentemente dall'impostazione di luminosità, per garantire che le opzioni di configurazione dell'unità siano facilmente accessibili e modificabili.

Le opzioni includono: High (predefinito), Medium, Low.

LED Dimmer: Imposta la luminosità del livello ON del LED del pannello frontale.

Le opzioni includono: High (predefinito), Medium, Low.

Power On Max Volume: Consente di predefinire il massimo livello di volume dell'unità all'atto dell'accensione. L'impostazione predefinita è 45.

Le opzioni includono: 0-96.

Auto Power Off: Determina il periodo durante il quale l'apparecchio rimane acceso in assenza di segnale audio. Trascorso il tempo indicato, se non viene rilevato alcun segnale, l'S14 si spegne automaticamente (standby). L'impostazione di fabbrica è 20 minuti.

Le opzioni includono: 20Minutes (predefinito), Disable, 1 Hour, 2 Hours, 5 Hours, 12 Hours (20 minuti, Disattivato, 1, 2, 5, 12 ore).

Network Info: Visualizza lo stato della connessione di rete e le impostazioni di rete, Wi-Fi MAC, Bluetooth MAC e Ethernet MAC.

Software Info: Indica la versione corrente del software in uso.

Wi-Fi Reset: Questa opzione cancella tutte le impostazioni Wi-Fi correnti nell'unità.

Factory Reset: Tramite questa voce è possibile riportare l'apparecchio alle impostazioni originali di fabbrica. Ogni regolazione effettuata dall'utente verrà cancellata.

NOTA: Ripristinando il unità alle condizioni iniziali tutte le regolazioni precedentemente memorizzate andranno perse.

EXIT: Per uscire da questo menù impostazioni.

Risoluzione dei problemi

La maggior parte dei problemi nei sistemi audio è dovuta a collegamenti non corretti o regolazioni errate. Se si riscontrano problemi, isolare l'area interessata, verificare le impostazioni, quindi determinarne la causa ed apportare le necessarie correzioni. Qualora non si riuscisse a risolvere il problema, provare con i suggerimenti qui riportati.

L'indicatore di accensione non si illumina

L'indicatore che segnala l'accensione dovrebbe illuminarsi assieme al display ogni volta che l'apparecchio viene collegato alla rete elettrica ed acceso. Se non si illumina controllare la presa di alimentazione con un altro apparecchio elettrico, come ad esempio una lampada. Assicurarsi che la presa di alimentazione in uso non sia controllata da un interruttore disattivato.

La rete non funziona

Se si riscontrano problemi di collegamento alla vostra rete wireless, verificare attentamente le impostazioni di rete. I seguenti suggerimenti possono aiutarvi a risolvere il problema.

1. Verificare che la rete funzioni, ad esempio controllando che altri computer possano accedere ad Internet attraverso la stessa rete.
2. Verificare che sia disponibile un server DHCP. Fare riferimento alla sezione Configurazione di rete.
3. Verificare che il firewall della rete non blocchi porte in uscita.
4. Spegnerne (scollegare la rete CA) e lasciare che l'unità riavvii il ciclo di scansione della rete.
5. Assicurarsi che il posizionamento dell'apparecchio non limiti la ricezione dei segnali Wi-Fi.

Fuse Replacement

Sostituzione del fusibile Se un altro dispositivo elettrico collegato alla stessa presa di alimentazione funziona regolarmente mentre l'indicatore ed il display frontale non si illuminano dopo aver acceso l'unità, con ogni probabilità si è interrotto il fusibile di protezione interno. Se si ritiene che ciò sia accaduto, scollegare l'unità rimuovendo l'alimentazione CA e utilizzare uno strumento per aprire il portafusibili  sul pannello posteriore, quindi sostituire il fusibile bruciato con uno nuovo dello stesso tipo e ampere, oppure contattare il rivenditore Rotel autorizzato per la sostituzione del fusibile.

Nessun suono

Controllare se l'apparecchio che fornisce segnale all'ingresso dell'unità funziona correttamente. Assicurarsi che i collegamenti del segnale audio siano corretti. Verificare che effettivamente selezionato l'ingresso al quale viene fatto pervenire il segnale. Esaminare i collegamenti tra l'unità ed i diffusori.

Impossibile connettersi tramite Bluetooth

Se non è possibile connettere un dispositivo con funzionalità Bluetooth all'S14, cancellare le tracce del tentativo di connessione precedente sul dispositivo. Su quest'ultimo la possibilità di cancellare la connessione viene spesso indicata con "Ignora questo dispositivo". A questo punto è possibile riprovare a stabilire la connessione.

Formati audio riproducibili

Bluetooth aptX™ HD e AAC

Formato	Note
Qualsiasi formato supportato dal dispositivo che invia il segnale.	Alcune applicazioni di riproduzione concepite per trattare formati non originariamente supportati dal dispositivo che invia il segnale possono non funzionare.

Ingresso PC-USB

Formato	Notes
Formato determinato dal software Media Player / Server utilizzato..	Qualsiasi formato supportato dal software del PC PCM Audio: 44.1k, 48k, 88.2k, 96k, 176.4k, 192k, 352.8k, 384k (16 bit, 24 bit) MQA e MQA Studio (24 bit / 384k)

Coax/Optical

Formato	Notes
SPDIF LPCM	44.1k, 48k, 88.2k, 96k, 176.4k, 192k 16 bit, 24 bit

Chiavetta USB

Formato	Notes
MP3, AAC (MP4), FLAC, WAV, OGG	64k, 128k, 192k, 256k, 320k, HQ.

L'app S14

L'app S14 può essere scaricata scansionando il codice QR qui sotto.

Per dispositivi iOS:



Per un dispositivo Android:



Caratteristiche tecniche

Potenza d'uscita Massima	150 watt per canale, 4 ohm
Potenza d'uscita continua	80 watt per canale, 8 ohm
Distorsione armonica totale	< 0,04%
Distorsione d'intermodulazione (60 Hz : 7k Hz, 4:1)	< 0,03%
Risposta in frequenza	
Ingressi Linea	10 Hz - 100k Hz, \pm 0,5 dB
Fattore di smorzamento (20 Hz - 20k Hz, 8 ohm)	400
Sensibilità ingresso / Impedenza	
Ingressi Linea	200 mV / 47k ohm
Livello sovraccarico ingressi	
Ingressi Linea	4,5 V
Controlli di tono Bassi / Alti	\pm 10 dB a 100 Hz / 10k Hz
Rapporto S/R (pesato "A" IHF)	
Ingressi Linea	100 dB

Sezione digitale

Risposta in frequenza	10Hz - 90k Hz (\pm 2 dB, MAX)
Rapporto S/R (pesato "A" IHF)	98 dB
Sensibilità ingresso / Impedenza	- 20 dBFS / 75 ohm
Livello d'uscita	SPDIF LPCM (up to 192k Hz/24 bit)
PC-USB	USB Audio Class 2.0 (fino a 384k Hz/24 bit)* *È richiesta l'installazione di un driver MQA e MQA Studio supportato (fino a 384k Hz/24 bit)

Sezione Generale

Alimentazione	
USA	120V, 60 Hz
Europa	230V, 50 Hz
Assorbimento in standby	
Normale	< 0,5 watt
Assorbimento alla potenza dichiarata	280 watt
BTU (4 ohm, alla 1/8th potenza)	733 BTU/h
Dimensioni (L x A x P)	430 x 93 x 345 mm
Altezza pannello frontale	80 mm
Peso (netto)	9,15 kg

Google, Android, Google Home, Google Play, and Chromecast built-in are trademarks of Google LLC.

L'uso del badge Works with Apple significa che un accessorio è stato progettato per funzionare in modo specifico con la tecnologia identificata nel badge ed è stato certificato dallo sviluppatore per soddisfare gli standard di prestazioni Apple.

Per controllare questo altoparlante abilitato per AirPlay 2, è necessario iOS 11.4 o versioni successive.

Apple, AirPlay, Apple TV, Apple Watch, iPad, iPad Air, iPad Pro, iPhone e Lightning sono marchi di Apple Inc., registrati negli Stati Uniti e in altri paesi.



Tutte le caratteristiche dichiarate sono esatte al momento della stampa.

Rotel si riserva il diritto di apportare miglioramenti senza alcun preavviso.

Rotel e il logo Rotel HiFi sono marchi registrati della The Rotel Co. Ltd. Tokyo Japan.

'MQA' o 'MQA Studio' indica che il prodotto sta decodificando e riproducendo un flusso o un file MQA e indica la provenienza per garantire che il suono sia identico a quello del materiale sorgente. 'MQA Studio' indica che sta riproducendo un file MQA Studio, che è stato approvato in studio dall'artista/ produttore o è stato verificato dal proprietario del copyright.

"OFS" conferma che il prodotto sta ricevendo un flusso o un file MQA. Ciò fornisce lo spiegamento finale del file MQA e mostra la frequenza di campionamento originale.

The Rotel Co. Ltd.

Tachikawa Bldg. 1F.,
2-11-4, Nakane, Meguro-ku,
Tokyo, 152-0031
Japan

Rotel USA

11763 95th Avenue North
Maple Grove, MN 55369
USA
Phone: (510) 843-4500 (option 2)

Rotel Canada

Kevro International
902 McKay Rd. Suite 4
Pickering, ON L1W 3X8
Canada
Tel: +1 905-428-2800

Rotel Europe

Dale Road
Worthing, West Sussex BN11 2BH
England
Phone: + 44 (0)1903 221 710
Fax: +44 (0)1903 221 525

www.rotel.com

