

ROTEL®

S14

Integrated Network Streamer
Ampli-intégré Streamer Réseau
Integrierter Netzwerk-Streamer
Transmisor de red integrado
Geïntegreerde netwerkstreamer
Streamer di rete integrato
Integrerad nätverksstreamer
Интегрированный сетевой стример

Owner's Manual
Manuel de l'utilisateur
Bedienungsanleitung
Manual de Instrucciones
Gebruikershandleiding
Manuale di istruzioni
Instruktionsbok
Инструкция пользователя

Figure 1: Controls and Connections
Commandes et Branchements
Bedienelemente und Anschlüsse
Controlles y Conexiones

Controlli e connessioni
De bedieningsorganen en aansluitingen
Kontroller och anslutningar
Органы управления и разъемы

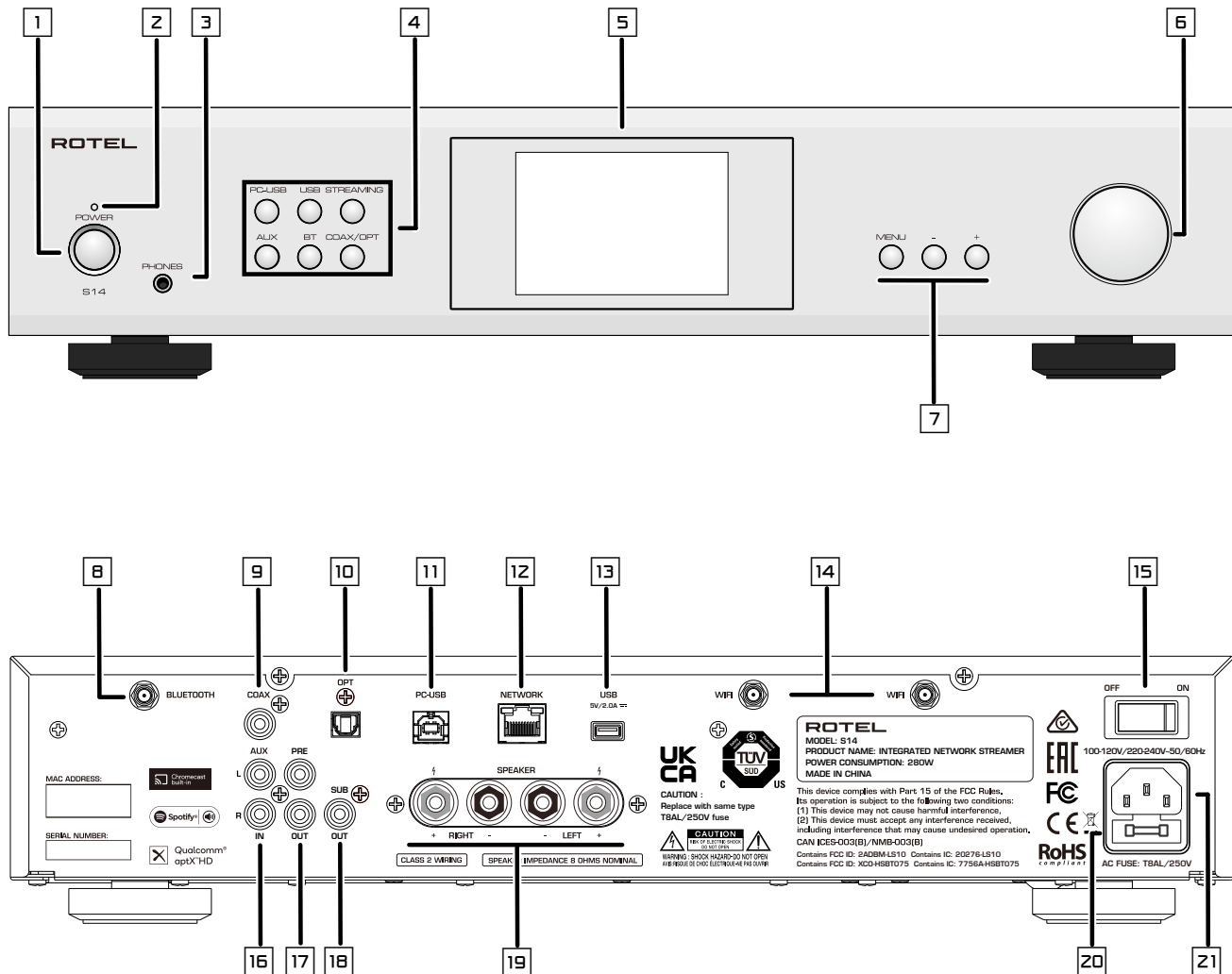

1 : Bouton POWER

Activez l'appareil ou mettez-le en mode veille.

2 : Indicateur Power

3 : Sortie Casque

Brancher un casque audio pour réaliser des écoutes qui ne gêneront pas votre entourage.

4 : Bouton SOURCE

Sélectionner l'entrée source.

5 : Afficheur

6 : Bouton de volume

Réglez le niveau de sortie du volume.

7 : Bouton MENU et -/+ :

Active le menu et ajuster les paramètres.

8 : Antenne Bluetooth

Écouter via liaison Bluetooth de la musique sans fil issue.

9 : Entrée COAX

10 : Entrée OPTICAL

11 : Entrée PC-USB

12 : Prise NETWORK

13 : Port d'alimentation USB

Lire les fichiers audio à partir d'un périphérique USB.

14 : Antenne Wi-Fi

Utiliser pour la connexion sans fil.

15 : Interrupteur principal de mise sous tension

16 : Entrées Aux

Entrées Lignes analogiques.

17 : Sorties PRE

Connecter à un amplificateur intégré ou à un amplificateur de puissance.

18 : Sortie SUB

Connecter à un caisson de graves.

19 : Sorties pour enceintes acoustiques

20 : Porte-fusible

21 : Prise secteur

Figure 2: Remote Control
Télécommande infra-rouge
Fernbedienung
Mando a Distancia

Telecomando
De afstandsbediening
Fjærrkontroll
Пульт ДУ

Ⓐ: Bouton d'alimentation 
Activate or deactivate the unit.

Ⓑ: Touches de navigation et OK
Accéder aux divers menus et pour ajuster les paramètres.

Ⓒ: Bouton 
Couper le son.

Ⓓ: Boutons Vol
Régler le niveau de sortie.

Ⓔ: Bouton SOURCE
Régler le niveau de sortie.

Ⓕ: Bouton Preset
Boutons de pré-réglage et de rappel de station.

Ⓖ: Bouton SETUP 
Active le menu sur l'écran de la face avant.

Ⓗ: Bouton Revenir 
Revenir à l'écran de sélection précédent.

Ⓘ: Boutons de contrôle de lecture
Contrôlez la lecture, la pause, la piste suivante et la piste précédente de l'audio.

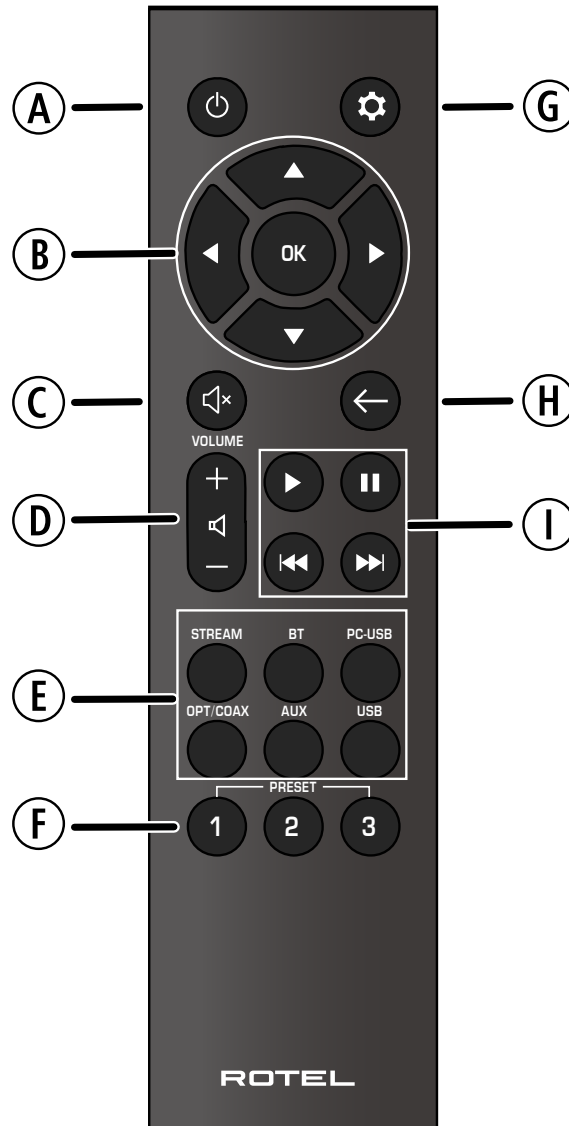

ROTEL

Figure 3: Antennas, Analog Input and Speaker Output Connections
 Branchements d'antennes, entrée analogique et sorties enceintes acoustiques
 Anschlussdiagramm
 Conexiones para las antenas, Entrada analógica y Salida a las Cajas Acústicas
 Aansluitingen van Antennes, Analoge ingang en de luidsprekeruitgangen
 Collegamenti di antenne, ingresso analogico e diffusori
 Antenner-, Signal- och högtalaranslutningar
 Подсоединение Антенны, источников сигнала и акустических систем

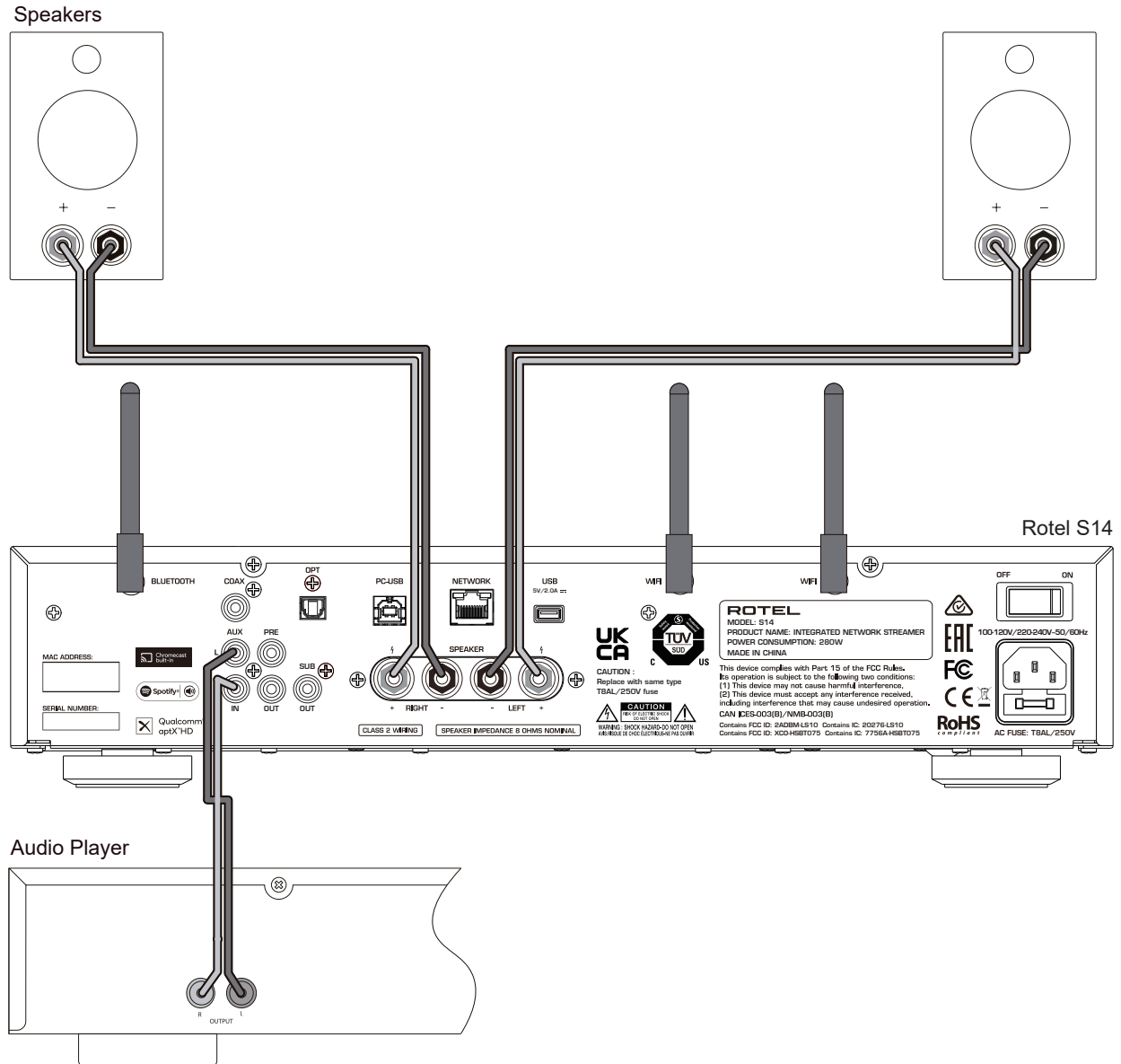
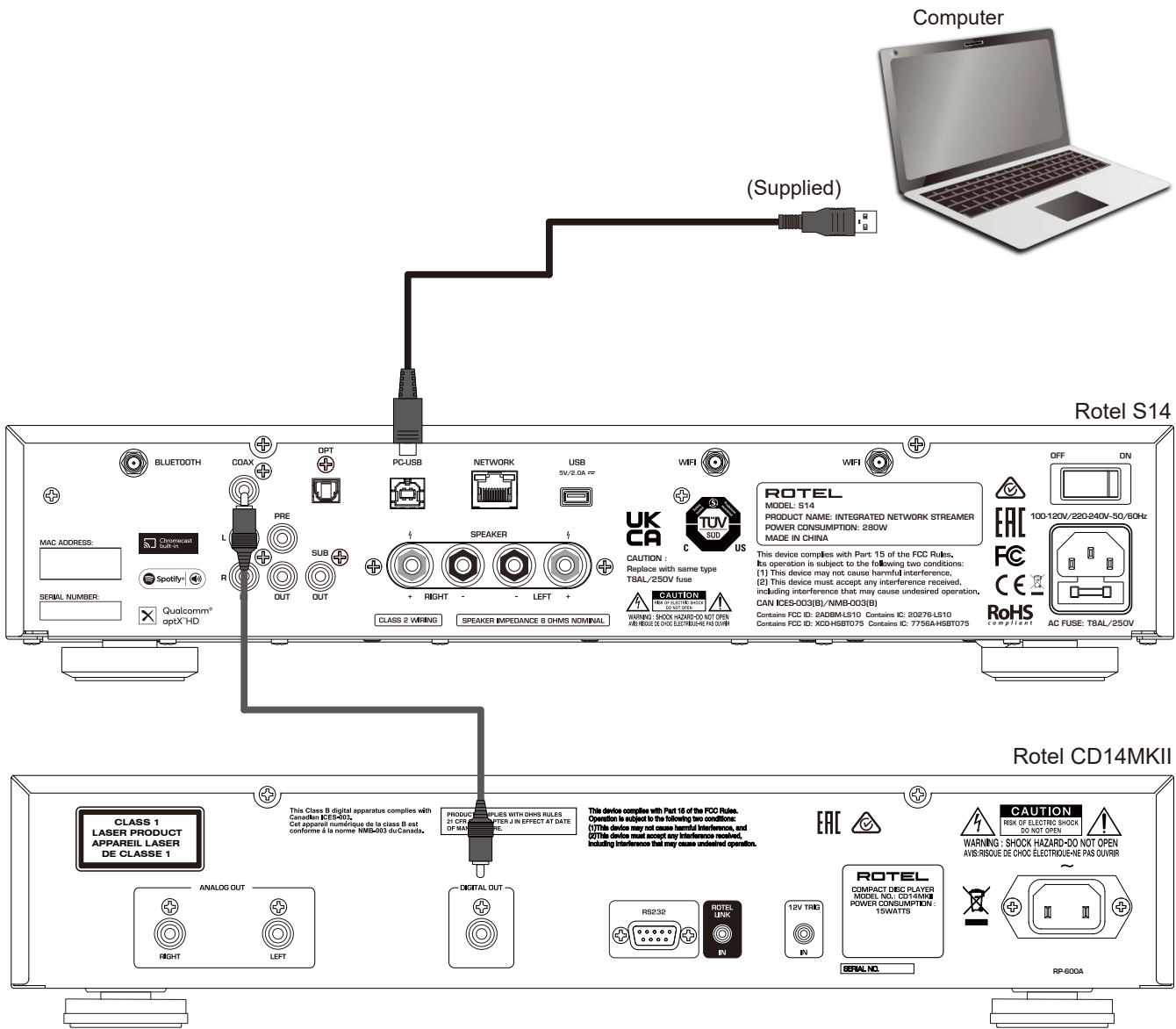

Figure 4: Digital Input Connections
 Branchements Entrées numériques
 Digitaleingänge-Anschlüsse
 Conexiones Entradas Digitales

Digitale ingang verbinding
 Collegamenti ingressi digitali
 Anslutningar för digitala ingångar
 Подсоединение Цифровые входы



Important Notes

When making connections be sure to:

- ✓ Turn off **all** the components in the system **before** hooking up **any** components, including loudspeakers.
- ✓ Turn off **all** components in the system **before** changing **any** of the connections to the system.

It is also recommended that you:

- ✓ Turn the volume control of the unit all the way down **before** the unit is turned **on or off**.

Remarques importantes

Pendant les branchements, assurez-vous que :

- ✓ **Tous** les maillons sont éteints **avant** leur branchement, **quels qu'ils soient**, y compris les enceintes acoustiques.
- ✓ Éteignez **tous** les maillons **avant** de modifier **quoi que ce soit** au niveau de leurs branchements, quels qu'ils soient.

Il est également recommandé de :

- ✓ Toujours baissez le niveau sonore via le contrôle de volume, **avant d'allumer ou d'éteindre** l'Streamer.

Wichtige Hinweise

Achten Sie beim Herstellen der Verbindungen auf Folgendes:

- ✓ Schalten Sie **alle** Komponenten im System ab, **bevor** Sie Geräte (einschließlich Lautsprecher) anschließen.
- ✓ Schalten Sie **alle** Komponenten im System ab, **bevor** Sie Anschlüsse im System verändern.

Ferner empfehlen wir, dass

- ✓ Sie die Lautstärke herunterdrehen, **bevor** Sie die Endstufe **ein-** oder **abschalten**.

Notas Importantes

Cuando realice las conexiones, asegúrese de que:

- ✓ Desactiva **todos** los componentes del equipo, cajas acústicas incluidas, **antes** de conectar **cualquier nuevo componente** en el mismo.
- ✓ Desactiva **todos** los componentes del equipo **antes** de cambiar **cualquier conexión del mismo**.

También le recomendamos que:

- ✓ Reduzca el nivel de volumen de su amplificador a cero **antes** de **activarlo o desactivarlo**.

Héél belangrijk

Bij het maken van de verbindingen:

- ✓ Zorg dat niet alleen de S14, maar de **gehele** installatie uitstaat, als nog niet **alle** verbindingen gemaakt zijn.
- ✓ Zorg dat niet alleen de S14, maar de **gehele** installatie ook uitstaat, **als** u verbindingen gaat **wijzigen**.

Wij raden u ook aan om

- ✓ de volumeregelaar van de voorversterker geheel dicht te draaien (volkomen naar links) **wanneer** u uw eindversterker **aan- of uitzet**.

Note importanti

Quando effettuate i collegamenti assicuratevi di:

- ✓ Spegnerne **tutti** i componenti del sistema **prima** di collegare **qualsiasi** componente, inclusi i diffusori.
- ✓ Spegnerne **tutti** i componenti del sistema **prima** di modificare **qualsiasi** connessione nel sistema.

Vi raccomandiamo inoltre di:

- ✓ Portare il volume a zero **prima** di **accendere o spegnere** l'amplificatore.

Viktigt

Tänk på följande när du gör anslutningar:

- ✓ Stäng av **alla** komponenter i anläggningen **innan** du ansluter nya komponenter, inklusive högtalare.
- ✓ Stäng av **alla** komponenter i anläggningen **innan** du ändrar någon anslutning **i anläggningen**.

Vi rekommenderar också följande::

- ✓ Vrid ner volymen på förstärkaren helt och hållet **innan** förstärkaren slås **på eller av**.

Важные замечания

Перед подсоединением:

- ✓ Выключите **все** компоненты, включая колонки.
- ✓ Выключите **все** компоненты в вашей системе, прежде чем что-то в ней **менять**.

Рекомендуется также:

- ✓ Вывести громкость усилителя на **минимум**, перед тем как **включать или выключать** его.

Remarques importantes concernant la sécurité

Remarque

La prise RS232 ne doit être utilisée que par une personne qualifiée.

ATTENTION : Il n'y a à l'intérieur aucune pièce susceptible d'être modifiée par l'utilisateur. Adressez-vous impérativement à une personne qualifiée.

ATTENTION : Pour réduire tout risque d'électrisation ou d'incendie, ne pas exposer l'appareil à une source humide, ou à tout type de risque d'éclaboussure ou de renversement de liquide. Ne pas poser dessus d'objet contenant un liquide, comme un verre, un vase, etc. Prenez garde à ce qu'aucun objet ou liquide ne tombe à l'intérieur de l'unité par ses orifices de ventilation. Si l'appareil est exposé à l'humidité ou si un objet tombe à l'intérieur, débranchez-le immédiatement de son alimentation secteur, et adressez-vous immédiatement et uniquement à une personne qualifiée et agréée.

Tous les conseils de sécurité et d'installation doivent être lus.

Conservez soigneusement ce livret.

Tous les conseils de sécurité doivent être soigneusement respectés.

Respectez les procédures d'installation et de fonctionnement indiquées dans ce manuel.

Ne pas utiliser cet appareil près d'un point d'eau.

L'appareil doit être nettoyé uniquement avec un chiffon sec ou un aspirateur.

Il ne doit pas être posé sur un fauteuil, un canapé, une couverture ou toute autre surface susceptible de boucher ses ouïes d'aération ; ou placé dans un meuble empêchant la bonne circulation d'air autour des orifices d'aération.

Cet appareil doit être placé loin de toute source de chaleur, tels que radiateurs, chaudières, bouches de chaleur ou d'autres appareils produisant de la chaleur.

Notamment, ne pas tenter de supprimer la prise de terre (troisième broche de la prise) si celle-ci est présente. Si la prise n'est pas conforme à celles utilisées dans votre installation électrique, consultez un électricien agréé.

Prendre garde à ce que ce cordon d'alimentation ne soit pas pincé, écrasé ou détérioré sur tout son trajet, et à ce qu'il ne soit pas mis en contact avec une source de chaleur. Vérifiez soigneusement la bonne qualité des contacts, à l'arrière de l'appareil comme dans la prise murale.

N'utilisez que des accessoires préconisés par le constructeur.

N'utilisez que des meubles, supports, systèmes de transport suffisamment solide pour supporter l'appareil. Procédez toujours avec la plus extrême précaution lorsque vous déplacez l'appareil, afin d'éviter tout risque de blessure ou des dommages à l'appareil.



Débranchez le câble d'alimentation en cas d'orage, ou si l'appareil ne doit pas être utilisé pendant une longue période.

L'appareil doit être immédiatement éteint, débranché puis retourné au service après-vente agréé dans les cas suivants : le câble d'alimentation secteur ou sa prise est endommagé ; un objet est tombé, ou du liquide a coulé à l'intérieur de l'appareil ; l'appareil a été exposé à la pluie ; l'appareil ne fonctionne manifestement pas normalement ; l'appareil est tombé, ou le coffret est endommagé.

L'appareil doit être utilisé dans un climat non tropical.

Veuillez ne pas obstruer les orifices de ventilation par des journaux, magazines, tissus, nappes ou rideaux, etc...

Aucune source de flamme nue, telle que des bougies allumées, ne doit être placée sur l'appareil.

Toucher des bornes ou des câbles non isolés peut provoquer une sensation désagréable.

Vous devez réserver un espace libre d'une dizaine de centimètres minimum autour de l'appareil.

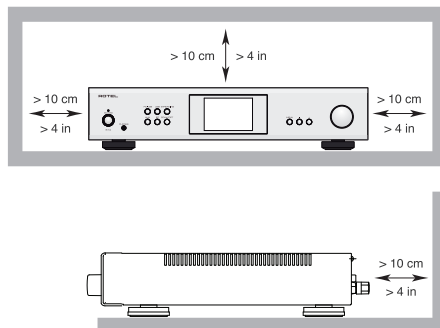

ATTENTION : La prise d'alimentation située à l'arrière constitue le principal moyen pour déconnecter l'appareil du secteur. Cet équipement doit être positionné dans un espace ouvert qui permet de garder l'accès au câble d'alimentation.

Cet appareil doit être branché sur une prise d'alimentation secteur, d'une tension et d'un type conformes à ceux qui sont indiqués sur la face arrière de l'appareil (USA : 120 V/60 Hz, CE : 230 V/50 Hz).

Brancher l'appareil uniquement grâce au cordon secteur fourni, ou à un modèle équivalent. Ne pas tenter de modifier ou changer la prise. Ne pas utiliser de cordon rallonge.

La prise d'alimentation secteur constitue le moyen radical de déconnexion de l'appareil. Elle doit donc rester en permanence accessible, car sa déconnexion constitue la seule assurance que l'appareil n'est plus alimenté par le secteur.

Utilisez uniquement des câbles de Classe 2 pour réaliser les connexions aux enceintes acoustiques et offrant une isolation suffisante pour minimiser les risques de chocs électriques.

Les piles de la télécommande infra-rouge ne doivent en aucun cas être exposées à une chaleur excessive notamment au feu ou au soleil direct. Les batteries doivent être recyclées ou éliminées selon les directives nationales et locales.

Cet appareil répond aux normes de l'article 15 de la FCC sous les conditions suivantes : 1) Cet appareil ne doit pas causer d'interférence très sensible. 2) Cet appareil doit pouvoir accepter n'importe quelle interférence externe, y compris celles dues à une utilisation fortuite.



APPLICABLE FOR USA, CANADA OR WHERE APPROVED FOR THE USAGE

CAUTION: TO PREVENT ELECTRIC SHOCK, MATCH WIDE BLADE OF PLUG TO WIDE SLOT. INSERT FULLY.

ATTENTION: POUR ÉVITER LES CHOCs ÉLECTRIQUES, INTRODUIRE LA LAME LA PLUS LARGE DE LA FICHE DANS LA BORNE CORRESPONDANTE DE LA PRISE ET POUSSER JUSQU'AU FOND.



L'éclair dans un triangle équilatéral indique la présence interne de tensions électriques élevées susceptibles de présenter des risques graves d'électrocution.



Le point d'exclamation dans un triangle équilatéral indique à l'utilisateur la présence de conseils et d'informations importantes dans le manuel d'utilisation accompagnant l'appareil. Leur lecture est impérative.



Tous les appareils Rotel sont conçus en totale conformité avec les directives internationales concernant les restrictions d'utilisation de substances dangereuses (RoHS) pour l'environnement, dans les équipements électriques et électroniques, ainsi que pour le recyclage des matériaux utilisés (WEEE, pour Waste Electrical and Electronic Equipment). Le symbole du conteneur à ordures barré par une croix indique la compatibilité avec ces directives, et le fait que les appareils peuvent être correctement recyclés ou traités dans le respect total de ces normes.



Ce symbole signifie que cet appareil bénéficie d'une double isolation électrique. Le branchement d'une mise à la masse ou à la terre n'est pas nécessaire.



Sommaire

Remarques importantes concernant la sécurité	2
Figure 1: Commandes et Branchements	3
Figure 2: Télécommande infrarouge	4
Figure 3: Branchements des entrées analogiques et sorties enceintes acoustiques	5
Figure 4: Branchements Entrées numériques	6
Remarques importantes	7
A propos de Rotel	8
Mise en route	8
Quelques précautions préalables	9
Installation	9
Câbles	9
Télécommande infrarouge	9
Piles de la télécommande	9
Alimentation secteur et commandes	10
Prise secteur [21]	10
Interrupteur principal de mise sous tension [15]	10
Interrupteur de mise sous tension/veille Standby [1] [A] et indicateur Power [2]	10
Indicateur de protection [2]	10
Connexions d'entrée du signal	10
Entrées Aux [16]	11
Entrées Numériques [9] [10]	11
Connexion des sorties	11
Sorties Préampli [17]	11
Sortie SUB [10]	11
Sortie Casque [3]	11
Sorties pour enceintes acoustiques [10]	11
Choix des câbles d'enceintes acoustiques	11
Polarité et Phase	11
Branchement des enceintes	11
Afficheur [5]	11
Connexion Bluetooth aptX™ HD [1]	11
Port d'alimentation USB arrière [13]	12
Entrée pour PC-USB [11]	12
Connexion réseau [12] [14]	12
Streaming	12
Connexion Wi-Fi pour la diffusion en continu	12
Streaming audio	13
Spotify®	14
Vue d'ensemble des touches et des commandes	14
Menu Principal (Main Menu)	15
Problèmes de fonctionnement	15
L'indicateur de mise sous tension n'est pas allumé	15
Le réseau ne fonctionne pas	15
Remplacement du fusible	16
Pas de son	16
Le réseau ne fonctionne pas	16
Formats de lecture compatibles	16
L'application pour S14	16
Spécifications	17

A propos de Rotel

Notre histoire commence il y a environ 60 ans. Depuis, au fil des années, nous avons reçu des centaines de prix et de récompenses, et satisfait des centaines de milliers de personnes – comme vous !

Rotel a été fondée par une famille passionnée de musique, qui a décidé de fabriquer des maillons Haute Fidélité sans compromis aucun.

Depuis sa création, cette passion est restée intacte, et cette famille s'est fixée comme objectif de proposer à tous les audiophiles et mélomanes les meilleurs appareils possibles, quel que soit leur budget. Une volonté partagée par tous les employés de Rotel.

Les ingénieurs Rotel travaillent comme une équipe très soudée, écoutant, peaufinant chaque nouveau modèle jusqu'à ce qu'il atteigne exactement leurs standards – très élevés – de musicalité. Ils sont libres de choisir des composants en provenance du monde entier, afin de concevoir le meilleur produit possible. C'est ainsi que vous trouverez dans nos appareils des condensateurs d'origine britannique ou allemande, des transistors japonais ou américains, tandis que les transformateurs toriques sont toujours fabriqués dans nos propres usines Rotel.

Nous sommes tous concernés par la qualité de l'environnement. Et, comme de plus en plus de produits électroniques sont fabriqués puis éliminés quelques années plus tard, il est désormais essentiel qu'un constructeur fabrique tous ses produits en veillant à ce qu'ils aient un impact minimum sur la planète.

Chez Rotel, nous sommes très fiers d'apporter notre pierre à ce nouvel édifice. Nous avons réduit la teneur en plomb de nos électroniques, en utilisant notamment des composants et une soudure spéciale ROHS. Nos ingénieurs travaillent en permanence pour améliorer le rendement des alimentations de puissance sans compromettre leur qualité. C'est ainsi qu'en mode Standby, les appareils Rotel consomment moins pour se conformer aux exigences de la « Standby Power Consumption » qui limite la consommation en veille des appareils électroniques.

L'usine Rotel participe également de façon active à la protection de l'environnement au travers d'un processus de fabrication général amélioré et toujours plus écologique et plus propre.

Tous les membres de l'équipe Rotel vous remercient pour l'achat de cet appareil. Nous sommes persuadés qu'il vous offrira de nombreuses années d'intense plaisir musical.

Mise en route

Merci d'avoir acheté cet Streamer réseau intégré Rotel S14. Associé à un ensemble audio de qualité, il vous offrira de nombreuses années de plaisir musical.

Cet streamer est un élément hautes performances doté de fonctionnalités avancées. Tous les aspects de sa conception ont été optimisés pour garantir une dynamique sans faille et restituer les nuances les plus subtiles de votre musique. L'appareil dispose d'une alimentation hautement régulée intégrant un transformateur de puissance toroidal spécifiquement conçu par Rotel. Cette alimentation basse impédance dispose de réserves d'énergie importantes et permet à l'Streamer de prendre facilement en charge tous les types de signaux audio, même les plus exigeants. Ce type de composant est plus cher à fabriquer, mais il est d'une qualité supérieure sur le plan musical.

Les cartes électroniques (PCB) sont conçues sur le principe de circuits symétriques (Symmetrical Circuit Traces), pour garantir une synchronisation parfaite du signal musical, et donc une restitution optimale. Les circuits utilisent des résistances à fils métalliques, et des condensateurs polystyrènes ou polypropylènes sur les circuits les plus critiques. Tous les aspects de la conception de l'appareil ont été rigoureusement étudiés pour garantir une reproduction musicale la plus fidèle possible.

Toutes les fonctions principales du S14 sont faciles à configurer et à utiliser. Si vous avez déjà l'expérience d'autres systèmes stéréo, vous ne devriez pas rencontrer de difficultés particulières. Connectez simplement les composants associés, et profitez de votre musique.

Quelques précautions préalables

AVERTISSEMENT : Pour éviter d'endommager potentiellement votre système, veillez à bien mettre hors tension TOUS les éléments lorsque vous branchez ou vous débranchez les enceintes acoustiques et les composants associés. Ne mettez pas les appareils en marche tant vous n'êtes pas certain que tous les branchements sont corrects et sécurisés. Prêtez une attention particulière aux câbles des enceintes acoustiques. Il ne doit y avoir aucun fil qui puisse entrer en contact avec les autres câbles d'enceintes ou avec le châssis de l'streamer.

Merci de lire soigneusement ce manuel. Il vous donne des renseignements utiles sur la meilleure façon d'intégrer votre S14 au sein de votre système ainsi que des informations qui vous aideront à obtenir les meilleures performances sur le plan sonore. N'hésitez pas à contacter votre revendeur agréé Rotel pour obtenir les réponses à toutes les questions que vous pourriez vous poser. En outre, nous sommes toujours heureux, chez Rotel, de recevoir vos toutes vos remarques et commentaires.

Conservez soigneusement le carton de votre streamer intégré et tous les éléments servant à l'emballage pour un usage futur éventuel. En effet, expédier ou déménager votre appareil dans quoique ce soit d'autre que son carton d'origine peut avoir pour conséquence d'endommager gravement votre streamer.

Si inclus dans la boîte, veuillez compléter la carte d'enregistrement du propriétaire ou vous inscrire en ligne, et conservez en lieu sûr la facture originale. Elle constitue votre meilleure preuve de date d'achat au cas où vous auriez besoin de faire appliquer la garantie constructeur.

Installation

Comme tous les appareils audio faisant transiter des signaux de faible niveau, le S14 pourra être affecté par son environnement. Évitez de disposer l'streamer sur d'autres éléments du système. Éviter également de faire passer les câbles transportant le signal audio à proximité des cordons secteur. Cela réduira au minimum les problèmes potentiels de parasites ou de bruit de fond.

L'appareil génère de la chaleur pendant son fonctionnement normal. Les ouïes de refroidissement et la ventilation interne de l'streamer sont conçues pour dissiper la chaleur. Les ouïes de refroidissement sur le dessus de l'appareil doivent rester libres. Il doit y avoir environ 10 cm de dégagement tout autour de lui pour permettre le bon fonctionnement de sa ventilation et une bonne circulation d'air tout autour du meuble qui le supporte.

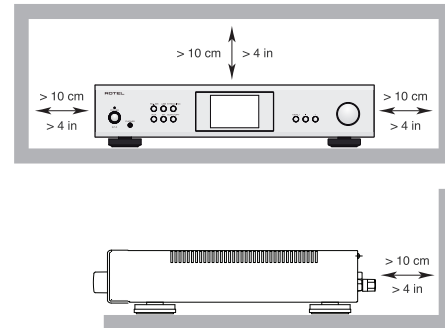

Prenez en compte le poids et les dimensions de l'appareil lorsque vous le disposez sur une étagère, un meuble ou dans un rack, et vérifiez que ceux-ci sont bien en mesure de supporter son poids. Nous vous conseillons de disposer le S14 dans un meuble conçu pour recevoir des appareils audio domestiques. De tels meubles sont spécialement fabriqués pour réduire ou supprimer les vibrations qui peuvent affecter la qualité sonore. Prenez conseil auprès de votre revendeur agréé Rotel sur un choix du meuble et pour une installation correcte de vos éléments audio.

Câbles

Les cordons secteur, les câbles numériques et les câbles de modulation transportant le signal audio devront être si possible éloignés les uns des autres. Cela pour réduire au minimum le risque que le signal audio puisse être affecté par des interférences ou du bruit de fond provenant des câbles secteur ou numériques. Utilisez uniquement des câbles de haute qualité. Les câbles blindés sont particulièrement indiqués pour réduire le bruit de fond et les parasites qui viendraient dégrader la qualité sonore de votre système. Pour toutes ces questions, consultez votre revendeur agréé Rotel, qui pourra vous conseiller sur le choix du meilleur câble à utiliser avec votre système audio.

Télécommande infrarouge

Les commandes peuvent être effectuées depuis les boutons de la face avant, ou via la télécommande qui est fournie avec l'appareil. Dans ce manuel, les lettres et nombres entourés d'un carré se réfèrent aux commandes exécutables au niveau de la face avant de l'appareil et, respectivement, celles qui sont entourés d'un rond par la télécommande.

Piles de la télécommande

Pour changer la pile de la télécommande, retirez d'abord les deux vis comme indiqué sur la figure 1. Retirez ensuite le support de la pile en le tirant vers le bas. Insérez une nouvelle pile CR 2035 dans le support de pile en respectant les indications de polarité (+ vers le bas). Insérez ensuite le support comme indiqué et fixez-le avec les deux vis.

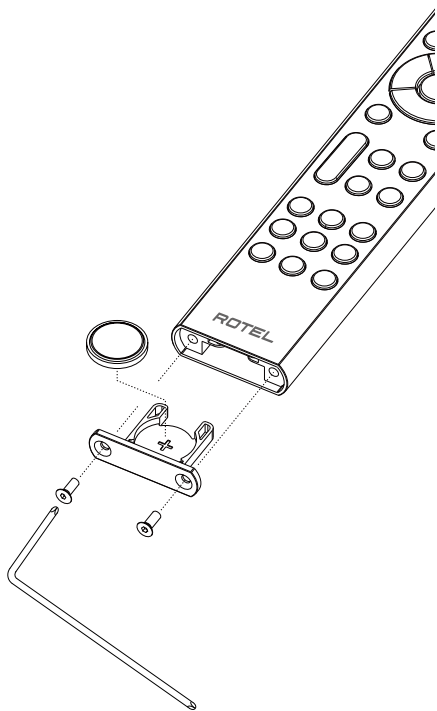

Figure 1

REMARQUE: Utilisez uniquement l'outil qui est fourni avec l'appareil pour retirer la vis pour ne pas endommager la vis hexagonale.

REMARQUE: Ne forcez pas le serrage de manière à ne pas endommager la vis de la télécommande.

Alimentation secteur et commandes

Prise secteur [21]

Votre appareil est configuré en usine pour fonctionner avec la tension d'alimentation secteur en vigueur dans le pays où vous l'avez acheté (États-Unis : 120 volts/60 Hz ou Communauté Européenne : 230 volts/ 50 Hz). La configuration d'alimentation secteur est inscrite à l'arrière de votre appareil.

REMARQUE: Au cas où vous seriez amené à déménager votre dans un pays étranger, l' détectera et reconfigurera pour une utilisation sur une tension de ligne différente. Adressez-vous un technicien qualifié, ou au service après-vente Rotel pour plus d'informations.

REMARQUE: Certains produits sont destinés à être commercialisés dans plusieurs pays et sont par conséquent fournis avec plusieurs cordons secteur. Choisissez bien le câble secteur qui correspond à votre pays de résidence.

Votre appareil ne requiert par des niveaux de puissance électriques très élevés depuis la prise secteur. Toutefois, il devrait être branché directement dans une prise murale polarisée à l'aide du câble fourni ou d'un autre câble compatible, comme recommandé par votre revendeur Rotel agréé. N'utilisez pas de rallonge. Vous pouvez toutefois utiliser un bloc multiprises de qualité, mais en étant sûr qu'à la fois le bloc multiprises et la prise murale seront capables de supporter la totalité de la puissance requise par l' et celle des autres éléments connectés

Si vous prévoyez de vous absenter pendant une période de temps assez longue, c'est une bonne précaution de débrancher votre (ainsi que les autres éléments audio) pendant votre absence.

Interrupteur principal de mise sous tension [15]

Le gros interrupteur basculant sur la face arrière est la commande principale de mise sous tension. Quand il est sur la position OFF, l'alimentation de l'appareil est complètement coupée. Quand il est sur la position ON, les bouton de mise en POWER de la façade et ON/OFF de la télécommande peuvent être actionnés pour allumer l'appareil ou le mettre en veille.

Interrupteur de mise sous tension/veille Standby [1] (A) et indicateur Power [2]

Appuyez sur le bouton Power Switch [1] sur la face avant pour mettre l'appareil en marche. La diode indicatrice de mise sous tension [2] va s'allumer, indiquant que est désormais sous tension. Appuyez de nouveau sur le bouton pour repasser l'appareil sur arrêt.

Quand le bouton Power Switch a été mis sur la position ON, les bouton [2] de la télécommande peuvent être utilisées pour activer le S14. En mode Standby la diode LED reste allumée, mais l'afficheur est éteint.

Indicateur de protection [2]

Votre dispose d'un circuit de protection, à la fois thermique et contre les surcharges de courant, qui protège l'appareil des dommages pouvant survenir dans des conditions extrêmes d'utilisations ou non-conformes. Ce circuit est indépendant du signal audio et n'a aucune influence sur les performances de votre appareil. Le circuit de protection mesure en permanence la température des composants de sortie et coupe l' si elle dépasse les valeurs de fonctionnement normal.

En usage courant, vous ne devriez jamais voir le circuit de protection s'activer. Toutefois, si un problème survient, l' va cesser de fonctionner et « AMP PROTECTION » apparaisse à l'écran. La diode (LED) [2] va devenir rouge.

Si cela se produit, débranchez immédiatement l'. Laissez le refroidir pendant quelques minutes, et essayez de déterminer l'origine du problème qui a causé l'activation du circuit de protection. Lorsque vous remettez l'appareil sous tension de nouveau, le circuit de protection va se réinitialiser automatiquement et la diode indicatrice de mise sous tension va devenir bleu.

Dans la plupart des cas, le circuit de protection s'active en présence d'un défaut majeur tel qu'un court-circuit au niveau des sorties de puissance (enceintes acoustiques), ou d'un problème de ventilation insuffisante ayant entraîné une surchauffe. Dans de très rares cas, des enceintes ayant une impédance instable ou extrêmement basse peuvent être la cause de l'activation du circuit de protection.

Si le circuit de protection se met en marche de manière répétée et intempestive, et que vous ne parvenez pas à déterminer l'origine du problème, contactez votre revendeur agréé Rotel pour assistance.

Connexions d'entrée du signal

REMARQUE: Pour éviter de forts bruits parasites, que vous ou vos enceintes pourraient de ne pas apprécier, assurez-vous que les éléments de votre système sont sur arrêt avant de faire les connexions.

Entrée AUX

Voir Figure 3

La prise Aux du S14 permettent de connecter des éléments comme les lecteurs CD ou d'autres éléments audio équipés de sorties analogiques.

Les canaux Gauches et Droits sont explicitement libellés et doivent être branchés aux canaux correspondant des éléments sources. Les canaux Gauches sont blancs, et les canaux droits sont Rouges. Utilisez des câbles de modulation de qualité pour relier les éléments sources au . Demandez conseil auprès de votre revendeur Rotel pour le choix de ces câbles.

Entrées Numériques

Voir Figure 4

Il existe un ensemble d'entrées numériques étiquetées COAX et OPT respectivement. Branchez les sorties coaxiales ou optiques PCM de votre source aux prises correspondantes. Les signaux numériques seront décodés et retranscrits par l'appareil. Votre appareil est capable de décoder les signaux PCM jusqu'à 24 bits, 192 kHz.

Connexions de sortie

Sortie Préampli

L'appareil dispose d'un jeu de sortie préampli libellée PRE OUT. L'entrée de la source sélectionnée sera disponible au niveau de cet sortie. Concrètement, ce sortie permettent de délivrer un signal à un amplificateur de puissance, qui sera alors utilisé pour une 2e zone ou pour générer une puissance de sortie plus élevée de l'unité.

REMARQUE: Les changements effectués au niveau des réglages de volume, de balance ou de contrôle de tonalité affectent le signal de sortie PRE OUT.

Sortie SUB

Sortie SUB -Il y a un prises pour caisson de grave permettant de connecter un caisson de graves. Ce un sortie est la somme des deux canaux audio gauche et droit. La sortie du subwoofer est pleine gamme en s'appuyant sur le subwoofer pour filtrer le signal.

Sortie Casque

La sortie casque vous permet de brancher des écouteurs pour profiter de votre système sans déranger votre entourage. Cette sortie est compatible avec un connecteur casque standard (jack stéréo 1/8"). Le fait de connecter un casque coupe le signal de sortie.

REMARQUE : Dans la mesure où la sensibilité des enceintes et des casques peuvent varier dans de larges proportions, prenez la précaution de diminuer le niveau du volume avant de brancher ou de débrancher votre casque.

Sorties pour enceintes acoustiques

Voir Figure 3

Choix des câbles d'enceintes acoustiques

Utilisez du câble isolé à deux conducteurs pour relier le appareil aux enceintes acoustiques. Le diamètre et la qualité du câble utilisé peut avoir un effet audible sur les performances du système. Du câble standard pour enceintes fonctionnera, mais il pourra en résulter un niveau de sortie plus faible et une réponse dans le grave diminuée. D'une façon générale, un

plus gros câble donnera de meilleurs résultats sur le plan sonore. Pour des performances optimales, vous pouvez envisager l'utilisation de câbles d'enceintes de très haute qualité. Votre revendeur agréé Rotel pourra vous conseiller sur un choix de câbles optimal pour votre système.

Polarity and Phasing

La polarité – autrement dit, le branchement positif ou négatif des câbles – pour chacune des connexions aussi bien pour les enceintes que les lecteur, doit être en parfaite cohérence de manière à ce que toutes les enceintes soient rigoureusement en phase. Si la polarité d'un des branchements est inversée, le niveau de graves sera faible et l'image stéréo sera dégradée. Les câbles d'enceintes sont marqués de façon à ce que vous puissiez clairement identifier les deux conducteurs. Le câble peut notamment être transparent et les conducteurs être de couleurs différentes (cuivre et argent). Il peut aussi y avoir des indications imprimées directement sur l'isolant. Identifiez soigneusement les conducteurs et connectez les en parfaite cohérence entre chacune des enceintes, et chaque lecteur.

Branchement des enceintes

Mettez sur arrêt tous les éléments du système avant de brancher les enceintes. Le appareil dispose de bornes de connexion à vis pour enceintes acoustiques avec code couleur sur le panneau arrière (excepté dans les pays de la Communauté européenne, où leur utilisation n'est pas permise). Ces connecteurs acceptent du câble nu, des cosses à fourche, ou des fiches bananes.

Déployez les câbles de l'appareil jusqu'aux enceintes. Donnez-leur suffisamment de mou pour pouvoir déplacer facilement les éléments de manière à accéder sans difficulté aux bornes de connexion des enceintes. Si vous utilisez des prises bananes doubles, connectez-les aux câbles et branchez-les au centre des bornes à vis. Les bornes de connexion devront être vissées à fond dans tous les cas (dans le sens des aiguilles d'une montre).

Si vous utilisez des cosses à fourches, reliez-les d'abord aux câbles. Enfin, si vous faites le choix de relier directement les câbles nus aux bornes à vis, séparez les deux conducteurs et dénudez-en chaque extrémité. Faites attention à ne pas couper les fils constituant le câble. Dévissez (tournez dans le sens contraire des aiguilles d'une montre) les bornes de connexion. Placez la cosse à fourche ou le câble nu autour de la vis. Vissez à fond l'extrémité des bornes de connexion dans le sens des aiguilles d'une montre pour bien sécuriser le branchement de la cosse à fourche ou du câble nu.

REMARQUE: Assurez-vous qu'il n'y ait aucun fil qui puisse toucher le câble adjacent ou le châssis de l'appareil.

Afficheur

L'écran du panneau avant affiche l'état actuel de l'appareil et les informations sur la source de diffusion. La pochette de l'album est également affichée sur les entrées source prises en charge. L'écran permet d'accéder aux options de configuration et le menu de configuration de l'appareil.

Connexion Bluetooth aptX™ HD

L'antenne Bluetooth  située sur la face arrière du S14 permet d'écouter via liaison Bluetooth de la musique sans fil issue de votre appareil portable Bluetooth (par exemple votre téléphone mobile, tablette, ordinateur). Au niveau de votre appareil, recherchez le périphérique « Rotel S14 / XXX-XXXXXX (numéro de série) » et connectez-vous. La connexion est normalement

automatique, toutefois, s'il vous était demandé de saisir un mot de passe, entrez "0000" sur votre appareil portable. Le S14 est compatible avec les connexions Bluetooth sans fil standard, AAC et aptX™ HD.

Port d'alimentation USB arrière 13

Le port USB arrière permet de lire les fichiers audio à partir d'un périphérique USB. La taille maximale prise en charge par le périphérique USB est de 32 Go. Les types de fichiers pris en charge sont les suivants : MP3, AAC (mp4), FLAC, WAV et OGG. Tous les fichiers doivent se trouver dans le dossier racine de la clé USB et sont lus dans un ordre séquentiel.

Entrée pour PC-USB 11

Voir Figure 4

Branchez à cette entrée un câble USB et reliez l'autre extrémité à l'une des prises USB de votre ordinateur.

Le S14 est compatible avec le mode USB Audio 2.0. Pour exploiter le mode USB Audio Class 2.0 – il est nécessaire d'installer sur votre ordinateur un programme (appelé également « driver ») qui se trouve sur le USB fourni avec le S14.



Beaucoup d'applications de lecture audio ne sont pas compatibles avec la fréquence d'échantillonnage à 384 kHz. Assurez-vous d'utiliser un lecteur audio qui prene en charge le format 384 kHz, et que vous utilisez bien des fichiers échantillonnés à la fréquence de 384 kHz. En outre, vous devrez configurer le programme qui gère les sorties audio de votre PC (également appelé « driver audio ») pour qu'il délivre la fréquence de 384 kHz. Sinon, la fréquence de sortie risque d'être réduite (« down sampling ») à une fréquence d'échantillonnage inférieure. Pour plus d'informations, reportez-vous au paramétrage de votre lecteur audio, ou à celui de votre système d'exploitation.

REMARQUE: Les ordinateurs de type PC fonctionnant sous Windows requièrent l'installation du « driver » contenu sur le USB fourni avec le RA-6000 pour exploiter le mode USB Audio Class 2.0.

REMARQUE: Les ordinateurs de type MAC ne nécessitent pas de « driver » pour être compatible avec le mode USB Audio Class 2.0.

REMARQUE: Après avoir installé le programme sur votre ordinateur, vous serez amené, le cas échéant, à sélectionner le driver audio ROTEL au niveau de la configuration audio/haut-parleurs de votre ordinateur.

Connexion réseau 12 14

Cette unité peut se connecter à un réseau câblé ou sans fil. Si vous utilisez une connexion réseau câblée, connectez votre câble réseau à la prise marquée NETWORK 12. Le panneau avant affichera ensuite l'icône câblée . Si vous utilisez une connexion réseau sans fil, connectez les antennes Wi-Fi (fournie) au connecteur marqué Wi-Fi 14. Le panneau avant affichera l'icône Wi-Fi  ou  en fonction de l'état de la connexion sans fil.

La connexion RÉSEAU permet de télécharger automatiquement des mises à jour logicielles à partir d'Internet.

Streaming

Le S14 prend en charge le streaming audio sans fil à partir de périphériques de stockage en réseau et de plusieurs services de streaming audio sur Internet.

Connexion Wi-Fi pour la diffusion en continu

Pour utiliser les services de streaming, veuillez procéder comme suit :

Connecting S14

Pour les connexions câblées, connectez le câble réseau au port Network sur le panneau arrière de l'unité.

Pour les connexions sans fil, vérifiez que les antennes Wi-Fi ont été installées, puis allumez le S14. L'icône Wi-Fi s'affiche sur le panneau avant, ce qui indique que le S14 est prêt à se connecter à votre réseau Wi-Fi.

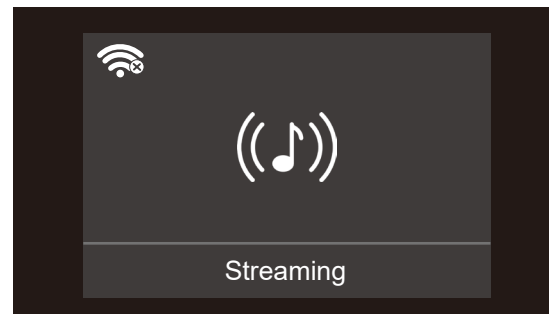

Depuis votre appareil (téléphone, tablette), téléchargez l'application Google Home ou l'application Apple Home sur Google Play ou depuis l'App Store d'Apple. Après le téléchargement, lancez et exécutez l'application Google Home sur vos appareils, en suivant les étapes ci-dessous en fonction du type d'appareil que vous utilisez :

Pour les appareils iOS (en utilisant la configuration Wi-Fi):

1. Accédez au menu PARAMÈTRES de votre appareil iOS.
2. Sélectionnez le menu des paramètres Wi-Fi et vérifiez que le Wi-Fi est activé.
3. L'actualisation de la liste des réseaux Wi-Fi disponibles peut prendre jusqu'à 90 secondes. Vous pourrez ensuite rechercher l'appareil de diffusion en continu activé par le S14 figurant en bas de la liste sous l'option « CONFIGURATION D'UN NOUVEAU HAUT-PARLEUR AIRPLAY ».

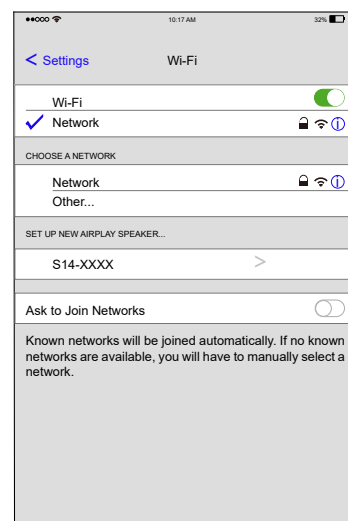

4. Sélectionnez le nouveau dispositif de diffusion en continu. Ajoutez-le au réseau Wi-Fi actuel en choisissant le réseau souhaité dans la liste et en sélectionnant Suivant.

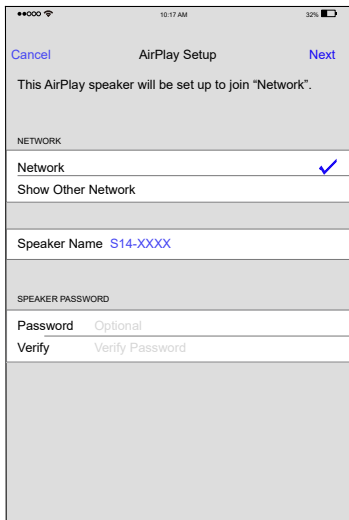

5. La configuration des paramètres du dispositif de diffusion en continu et sa connexion au réseau sans fil peuvent prendre entre 60 et 90 secondes. Une fois la connexion réalisée, l'icône Wi-Fi  s'affiche sur l'écran avant.

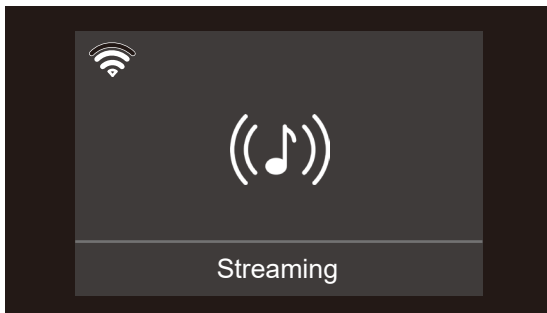

6. Vous êtes connecté!

Pour les appareils iOS (en utilisant Apple Home):

1. Ouvrez l'application Apple Home
2. Appuyez sur le bouton « Ajouter un accessoire » ou sur le bouton « + » et sélectionnez « Accessoire »
3. Sélectionnez l'option « Plus d'options »
4. Sélectionnez l'unité S14 et suivez les instructions de l'assistant configuration pour configurer les paramètres Wi-Fi
5. La configuration des paramètres du dispositif de diffusion en continu et sa connexion au réseau sans fil peuvent prendre entre 60 et 90 secondes. Une fois la connexion réalisée, l'icône Wi-Fi  s'affiche sur l'écran avant.

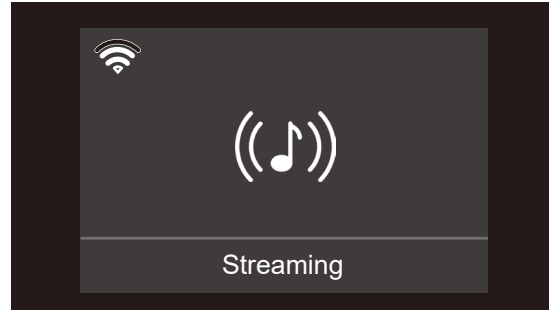

6. Vous êtes connecté!

Pour les appareils Android™:

1. Lancez l'application Google Home sur votre appareil.
2. Appuyez sur l'icône « + » dans le coin supérieur gauche et sélectionnez « Configurer un appareil » > « Nouveaux appareils ». L'application va rechercher le S14. Sélectionnez l'unité pour démarrer l'assistant configuration.
3. Le cas échéant, saisissez la clé de chiffrement Wi-Fi de votre réseau sans fil, puis attendez que l'appareil effectue les configurations nécessaires et se connecte au réseau.
4. La configuration des paramètres de l'unité et sa connexion au réseau sans fil peuvent prendre entre 60 et 90 secondes. Une fois la connexion réalisée, l'icône Wi-Fi  s'affiche sur l'écran avant.

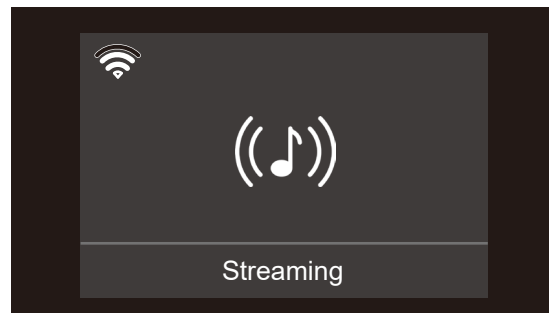

5. Vous êtes connecté!

Streaming audio

Une fois les paramètres correctement configurés, vous pouvez démarrer le streaming audio sur le S14. Ouvrez votre application de musique et sélectionnez le ou les appareils que vous souhaitez contrôler. Sélectionnez ensuite un service audio pour démarrer le streaming audio.

Roon Ready

ROON
READY

L'unité a été certifiée Roon Ready et est compatible avec le logiciel Roon.

Être Roon Ready signifie que Rotel utilise la technologie de streaming Roon, pour une interface utilisateur incroyable, une configuration simple, une fiabilité quotidienne à toute épreuve et les plus hauts niveaux de performances audio, sans compromis.

Pour utiliser Roon, configurez le S14 dans le logiciel Roon en tant que point de terminaison de streaming et suivez les instructions dans Roon.



Comment utiliser Spotify Connect

Vous devez disposer d'un compte premium Spotify pour utiliser Spotify Connect. Si c'est le cas, veuillez suivre les étapes ci-dessous:

1. Ajoutez votre nouvel appareil au même réseau Wi-Fi que votre téléphone, tablette ou PC (voir le mode d'emploi du produit pour obtenir plus d'informations).
2. Ouvrez l'application Spotify sur votre téléphone, tablette ou PC, et jouez n'importe quelle chanson.
3. Appuyez sur l'image  en bas de l'écran.
4. Choisissez votre appareil dans la liste. S'il ne s'affiche pas, vérifiez qu'il est connecté au même réseau Wi-Fi que votre téléphone, tablette ou PC.
5. Sélectionnez votre chanson préférée et démarrez le streaming.

Le tour est joué ! Bonne écoute.

Licences:

Le logiciel Spotify est soumis à des licences de tiers que vous trouverez ici: www.spotify.com/connect/third-party-licenses.

Plusieurs services de streaming sont disponibles avec le S14, notamment Airplay 2 et Chromecast built-in™ pour écouter toute votre musique préférée.



Le S14 peut prendre en charge des services de radio Internet à l'aide des applications et des méthodes de streaming adaptées.

Le S14 pourrait également inclure des services de streaming supplémentaires à l'avenir. Pour obtenir les dernières informations sur les services de streaming, veuillez consulter le manuel du propriétaire sur le site Web www.rotel.com sous l'onglet Assistance.

Pour obtenir plus d'informations sur les offres proposées par chaque service de streaming, veuillez consulter les sites des fournisseurs de services.

Vue d'ensemble des touches et des commandes



Ce paragraphe offre une vue d'ensemble des boutons, touches et commandes du panneau avant et de la télécommande. Des instructions plus détaillées sur l'utilisation de ces boutons vous seront fournies dans les sections suivantes qui précisent les différentes fonctions.



Touches de navigation et Touche OK : Utilisez les touches de navigation  et la touche "OK" de la télécommande pour accéder aux divers menus et pour ajuster les paramètres appareil.



Touche MENU et Touches - / + : Utilisez la touche MENU et les touches -/+ du panneau avant pour accéder aux divers menus et pour ajuster les paramètres appareil.



Touche MENU - Pour accéder au réglage du menu, passez au réglage suivant et enregistrez les réglages souhaités.



Touches - / + - Pour changer la valeur.





Power  : Le bouton d'alimentation situé sur le panneau avant et sur la télécommande met sous tension ou hors tension votre appareil. Pour mettre l'appareil en marche, l'interrupteur principal POWER du panneau arrière doit être sur ON pour que la fonction de mise en veille du panneau avant et de la télécommande puissent fonctionner.

Mise sous tension - Pour allumer l'appareil, **appuyez** sur le bouton Power  d'alimentation du panneau avant ou **maintenez appuyé** le bouton Power  d'alimentation de la télécommande pendant 2 secondes jusqu'à ce que l'appareil s'allume (jusqu'à 7 secondes).

Mise hors tension/veille - Pour mettre l'appareil en veille, **appuyez** sur le bouton Power  d'alimentation du panneau avant ou **maintenez appuyé** le bouton Power  d'alimentation de la télécommande pendant 2 secondes jusqu'à ce que l'appareil s'éteigne (jusqu'à 3 secondes).

 : Appuyez une fois sur le bouton pour couper le son. Une indication apparaît sur l'affichage à l'écran du panneau avant. Appuyez à nouveau sur le bouton pour rétablir le niveau de volume précédent.



Boutons VOLUME  **et VOL +/-** : Les boutons VOLUME +/- de la télécommande et la commande rotative de face avant constituent les commandes principales de VOLUME qui permet de régler le niveau de sortie.

Bouton Source  : Appuyez sur le bouton d'entrée correspondant sur le panneau avant  ou la télécommande  pour sélectionner la source d'écoute souhaitée.

Appuyez sur les boutons source du panneau avant pour sélectionner STREAMING, BLUETOOTH, PC-USB, COAX/OPT, AUX et USB ou utilisez le bouton source de la télécommande. Le bouton COAX/OPT est une source d'entrée bascule qui permet de basculer entre les entrées coaxiales et optiques en appuyant dessus à plusieurs reprises.

Boutons Preset [Préréglage] : Ils permettent de mémoriser en rappeler une station. Pour enregistrer une nouvelle station, appuyez sur le bouton Preset [Préréglage] pendant 3 secondes. Appuyez sur le bouton Preset [Préréglage] pour rappeler une station.

REMARQUE: Les fonctions prédéfinies ne sont pas disponibles pour tous les services de streaming.

 : La touche SETUP active le menu sur l'écran de la face avant. Appuyez à nouveau sur la touche Configuration pour passer à l'option suivante du menu de configuration.

← **Bouton Back [Retour]** (H): Appuyez brièvement sur ce bouton pour revenir à l'écran de sélection précédent ou quitter le menu de configuration si vous vous trouvez dans le menu supérieur.

Boutons de commande de lecture (I): Appuyez sur le bouton Play [Lecture] (▶) / Pause (⏸) pour démarrer la lecture ou l'arrêter. Ces boutons (◀◀) et (▶▶) de piste permettent de sélectionner les pistes de la source audio sélectionnée.

Menu Principal (Main Menu)

Vous pouvez accéder au menu de configuration à partir du panneau avant en appuyant le bouton (⚙) (H) sur la télécommande ou la MENU (7) sur le panneau avant. Pour sélectionner le menu souhaité, utilisez le bouton MENU (7) sur le panneau avant ou les boutons fléchés Δ/▽ (B) sur la télécommande pour basculer entre les menus et appuyez sur le bouton + (7) sur le panneau avant ou le bouton "OK" sur la télécommande contrôle pour confirmer. Vous pouvez modifier les valeurs du paramètre sélectionné en appuyant sur la touche - ou + du panneau avant ou sur les touches fléchées </> (B) de la télécommande puis appuyez sur la touche "OK" de la télécommande ou sur la touche MENU (7) du panneau avant pour enregistrer et revenir au menu précédent.

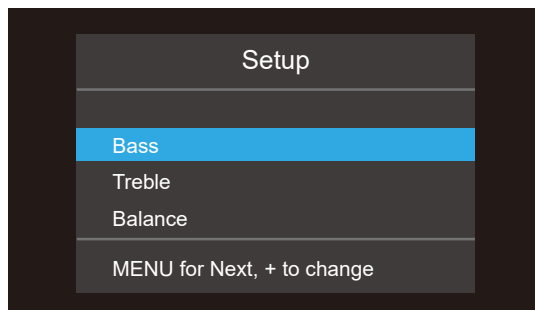

Bass: Le niveau de graves peut être modifié à ce niveau aux valeurs désirées.

Les réglages possibles sont: -10 - +10.

Treble: Le niveau de aigus peut être modifié à ce niveau aux valeurs désirées.

Les réglages possibles sont: -10 - +10.

Balance: Règle la balance gauche-droite de la sortie audio. La valeur par défaut est la position centrale ou "0".

Les réglages possibles sont: L15 - R15.

Dimmer: Régler la luminosité de l'écran de face avant. Le menu Setup sera toujours activé au niveau de luminosité le plus élevé, quel que soit le paramètre Luminosité, afin de garantir que les options de configuration de l'appareil soient facilement accessibles et modifiables.

Les réglages possibles sont: Elevé (par défaut), Moyen, Bas.

LED Dimmer: Définit le niveau de luminosité ou d'activation de la LED du panneau avant.

Les réglages possibles sont: Elevé (par défaut), Moyen, Bas.

Power On Max Volume: Cette fonction détermine la valeur de volume maximal à la mise sous tension de l'appareil. « 45 » est le niveau de volume par défaut.

Les réglages possibles sont: 0-96.

Auto Power Off: Détermine le temps en heures ou fraction d'heure au bout duquel l'appareil passera en mode Standby. S'il n'est pas sollicité, l'appareil passe automatiquement en mode Standby à l'issue du temps spécifié. Par défaut : 20 MINS.

Les options incluent: Désactivé, 20 minutes (par défaut), 1 heure, 2 heures, 5 heures, 12 heures.

Network Info: Affiche l'état de la connexion réseau et les paramètres réseau, Wi-Fi MAC, Bluetooth MAC et Ethernet MAC.

Software Info: Affiche la version logicielle courante du appareil.

Wi-Fi Reset: Cette option efface tous les paramètres Wi-Fi actuels de l'unité.

Factory Reset: Cette commande permet de réinitialiser le appareil avec ses réglages initiaux y compris la réinitialisation des paramètres Wi-Fi, et de le remettre dans l'état où il était quand il a quitté l'usine.

REMARQUE: Utilisez cette fonction de réinitialisation du appareil avec précaution: toutes les options et tous les réglages utilisateurs seront effacés et réinitialisés à leurs valeurs usine par défaut.

EXIT: Quitte ce menu de réglage.

Problèmes de fonctionnement

La plupart des problèmes rencontrés avec les systèmes audio sont dus à des branchements incorrects ou à une mauvaise configuration. Si vous constatez des dysfonctionnements, isolez la partie en cause, vérifiez la configuration, déterminez l'origine du défaut et apportez les modifications qui sont nécessaires. Si vous n'obtenez pas de son du S14, suivez les recommandations suivantes, selon le cas :

L'indicateur de mise sous tension n'est pas allumé

L'indicateur de mise sous tension et les informations de base de l'écran d'affichage s'allument dès que le appareil est relié à la prise secteur et que le bouton « POWER ON » est appuyé. S'il cela ne se produit pas, testez la présence de courant électrique à la prise avec un autre élément, par exemple en branchant une lampe. Assurez-vous que la prise de courant que vous utilisez n'est pas commandée par un interrupteur qui a été mis sur off.

Le réseau ne fonctionne pas

Si vous rencontrez des problèmes de connexion à votre réseau sans fil, vérifiez soigneusement votre configuration réseau. Les différents points cidessous peuvent aider à résoudre le problème.

1. Vérifiez que le réseau fonctionne, par exemple que votre PC accède bien à Internet avec le même réseau.
2. Vérifiez qu'un serveur DHCP est disponible. Veuillez vous référer à la section Configuration réseau.
3. Vérifiez que votre pare-feu ne bloque aucun port de sortie.

4. Effectuez une mise hors tension (débranchez l'alimentation secteur) et laissez l'unité redémarrer le cycle de balayage du réseau.
5. Assurez-vous que l'emplacement choisi pour votre appareil lui permet bien de recevoir le signal Wi-Fi.

Remplacement du fusible

Si un autre appareil électrique, branché à la même prise de courant fonctionne, mais que la diode de mise sous tension de l'appareil ne s'allume pas quand il est branché à cette même prise, cela peut signifier que le fusible interne de l'appareil a fondu. Si vous pensez que cela a pu se produire, débranchez l'appareil en retirant l'alimentation secteur et utilisez l'outil pour ouvrir le porte-fusible  sur le panneau arrière, puis remplacez le fusible grillé par un nouveau du type et de la valeur nominale exacte, ou contactez votre revendeur agréé Rotel pour faire remplacer le fusible.

Pas de son

Vérifiez si l'élément source du signal fonctionne correctement. Assurez-vous que les câbles qui véhiculent le signal source aux entrées de l'appareil sont tous branchés correctement. Vérifiez que le commutateur de fonction est positionné sur la bonne entrée. Vérifiez les câbles entre l'appareil et les enceintes acoustiques.

Pas de connexion Bluetooth

Si vous ne parvenez pas à jumeler votre appareil Bluetooth avec le S14, effacez de la mémoire de votre appareil une précédente connexion. Au niveau de votre appareil, ce sera le plus souvent en sélectionnant l'option « Oubliez cet appareil ». Puis essayez de recommencer la connexion.

Formats de lecture compatibles

aptX™ HD et AAC Bluetooth

Format	Remarques
Tout type de fichier supporté par le périphérique de lecture.	Certaines applications (Apps) peuvent être exclues si les formats de lecture ne sont pas supportés nativement par l'appareil source.

PC-USB

Format	Remarques
Le format est déterminé par le Media Player/ logiciel de lecture qui est utilisé.	Tout type de format supporté par le logiciel du PC 44.1kHz, 48kHz, 88.2kHz, 96kHz, 176.4kHz, 192kHz, 352.8kHz, 384kHz (16 bits, 24 bits) MQA, MQA Studio (24 bit / 384k)

Coaxial/Optique

Format	Remarques
SPDIF LPCM	44.1kHz, 48kHz, 88.2kHz, 96kHz, 176.4kHz, 192kHz 16 bits, 24 bits

Clé USB

Format	Remarques
MP3, AAC (MP4), FLAC, WAV, OGG	64k, 128k, 192k, 256k, 320k, HQ.

L'application pour S14

L'application S14 peut être téléchargée en scannant le code QR ci-dessous.

Pour les appareils iOS:



Pour les appareils Android:



Spécifications

Puissance de sortie maximum	150 watt/canal, 4 ohms
Puissance de sortie continue	80 watt/canal, 8 ohms
Distorsion harmonique totale	< 0.04%
Distorsion d'intermodulation (60 Hz : 7k Hz, 4:1)	< 0.03%
Réponse en fréquence	
Entrées Ligne	10 Hz - 100k Hz, ± 0.5 dB
Facteur d'amortissement (20 Hz – 20k Hz, 8 ohms)	400
Sensibilité/impédance d'entrée	
Entrées Ligne	200 mV / 47k Ohms
Seuil de surcharge des entrées	
Entrées Ligne	4.5 V
Contrôle de tonalité - Graves / Aigus	±10 dB à 100 Hz / 10k Hz
Rapport de signal/bruit (IHF "A" pondéré)	
Entrées Ligne	100 dB
Section Numérique	
Réponse en fréquence	10 Hz - 90k Hz (± 2 dB,MAX)
Rapport Signal sur Bruit (IHF "A" pondéré)	98 dB
Sensibilité d'entrée/Impédance	- 20 dBFS / 75 ohms
Entrées Numériques	SPDIF LPCM (jusqu'à 24 bits/192k Hz)
PC-USB	USB Audio Class 2.0 (jusqu'à 24 bits/384k Hz)* *Installation d'un programme (driver) nécessaire MQA et MQA Studio supporté (jusqu'à 24 bits/384k Hz)
Généralités	
Alimentation électrique	
USA	120V, 60 Hz
EC	230V, 50 Hz
Consommation en veille	
Normal	< 0.5 watt
Consommation	280 watt
BTU (4 ohms, puissance 1/8ème)	733 BTU/h
Dimensions (L, H, P)	430 x 93 x 345 mm 17" x 3 5/8" x 13 1/2"
Hauteur du panneau avant	80 mm / 3 1/8".
Poids (net)	9.15 kg, 20.17 lbs.

Toutes les spécifications sont garanties exactes au moment de l'impression. Rotel se réserve le droit de les modifier sans préavis.

Rotel et le logo Rotel HiFi sont des marques déposées de The Rotel Co, Ltd, Tokyo, Japon.

Google, Android, Google Home, Google Play, and Chromecast built-in are trademarks of Google LLC.

L'utilisation du badge Works with Apple signifie qu'un accessoire a été conçu pour fonctionner spécifiquement avec la technologie identifiée dans le badge et a été certifié par le développeur pour répondre aux normes de performance Apple.

Pour contrôler cette enceinte compatible AirPlay 2, iOS 11.4 ou version ultérieure est requis.

Apple, AirPlay, Apple TV, Apple Watch, iPad, iPad Air, iPad Pro, iPhone et Lightning sont des marques commerciales d'Apple Inc., déposées aux États-Unis et dans d'autres pays..



« MQA » ou « MQA. » indique que le produit décode et lit un flux ou un fichier MQA, et indique la provenance pour garantir que le son est identique à celui du matériel source. « MQA. » indique qu'il lit un fichier MQA Studio, qui a été approuvé en studio par l'artiste/producteur ou qui a été vérifié par le titulaire des droits d'auteur.

« OFS » confirme que le produit reçoit un flux ou un fichier MQA. Cela fournit le dépliage final du fichier MQA et affiche le taux d'échantillonnage d'origine.

The Rotel Co. Ltd.

Tachikawa Bldg. 1F.,
2-11-4, Nakane, Meguro-ku,
Tokyo, 152-0031
Japan

Rotel USA

11763 95th Avenue North
Maple Grove, MN 55369
USA
Phone: (510) 843-4500 (option 2)

Rotel Canada

Kevro International
902 McKay Rd. Suite 4
Pickering, ON L1W 3X8
Canada
Tel: +1 905-428-2800

Rotel Europe

Dale Road
Worthing, West Sussex BN11 2BH
England
Phone: + 44 (0)1903 221 710
Fax: +44 (0)1903 221 525

www.rotel.com

