

ROTEL®

S14

Integrated Network Streamer

Ampli-Intégré Streamer Réseau

Integrierter Netzwerk-Streamer

Transmisor de red integrado

Geïntegreerde netwerkstreamer

Streamer di rete integrato

Streamingenhet med integrerat nätverk

Интегрированный сетевой плеер и стример

Owner's Manual

Manuel de l'utilisateur

Bedienungsanleitung

Manual de Instrucciones

Gebruikershandleiding

Manuale di istruzioni

Instruktionsbok

Инструкция пользователя

Instrucciones de Seguridad Importantes

NOTA IMPORTANTE

La conexión RS232 del panel posterior debería ser manipulada únicamente por personal autorizado.

ADVERTENCIA: No hay componentes manipulables por el usuario en el interior del aparato. Cualquier operación de mantenimiento debe ser llevada a cabo por personal cualificado.

ADVERTENCIA: Para reducir el riesgo de que se produzca un incendio o una descarga eléctrica, asegúrese de que el aparato no esté expuesto a goteos ni salpicaduras y que no se coloquen objetos que contengan líquidos —copas, vasos— encima suya. No permita que ningún objeto extraño penetre en el interior del aparato. Si el aparato está expuesto a la humedad o algún objeto extraño penetra en su interior, desconecte inmediatamente el cable de alimentación de la red eléctrica. En caso de que fuera necesario, envíe el aparato a un especialista cualificado para su inspección y posterior reparación.

Lea todas las instrucciones del presente manual.

Conserve este manual.

Tenga siempre en mente las advertencias.

Siga escrupulosamente todas las instrucciones relacionadas con el funcionamiento del mismo.

No utilice este aparato cerca del agua.

Limpie el exterior del aparato únicamente con una gamuza seca o un aspirador.

No coloque nunca el aparato en una cama, un sofá, una alfombra o una superficie similar susceptible de bloquear los ranuros de ventilación. Si el aparato está ubicado en la estantería de una librería o un mueble, debe haber suficiente espacio a su alrededor y ventilación en el mueble para permitir una refrigeración adecuada.

Mantenga al aparato alejado de radiadores, estufas, cocinas o de cualquier otra instalación que produzca calor.

Una clavija polarizada incluye dos patillas, una de ellas más ancha que la otra. Una clavija con toma de tierra incluye dos patillas más una tercera para la conexión de masa. Esta configuración está pensada para su seguridad. No intente desactivar los terminales destinados a la conexión a tierra o polarización. Si la clavija suministrada no se adapta a su toma de corriente, le rogamos que consulte a un técnico especializado para que sustituya la toma obsoleta por una de última generación.

No coloque el cable de alimentación en lugares en que pueda ser aplastado, perforado, doblado en ángulos críticos, expuesto al calor o dañado de algún modo. Preste particular atención al punto de unión entre el cable y la toma de corriente y también a la ubicación de esta última en el panel posterior del aparato.

Utilice únicamente accesorios especificados por el fabricante.

Utilice el aparato únicamente con una carretilla, un soporte, un mueble o un sistema de estantes suficientemente fuerte como para sostener el aparato. Tenga cuidado cuando mueva el aparato junto con el mueble o pie que lo soporte ya que en caso de caída podría lastimarle daños en el aparato.



El cable de alimentación debería desconectarse de la red eléctrica cuando el aparato no vaya a ser utilizado durante un largo período de tiempo.

Deje inmediatamente de utilizar el aparato y envíelo a un servicio técnico cualificado para su inspección/reparación si: el cable de alimentación o alguna clavija del mismo ha sido dañado; han caído objetos o se ha derramado líquido en el interior del aparato; el aparato ha sido expuesto a la lluvia; el aparato muestra signos de funcionamiento inadecuado; el aparato ha sido golpeado o dañado de algún modo.

El aparato se debe utilizar en el clima no tropical.

En ningún caso debe impedirse la ventilación del aparato cubriendo las aberturas destinadas a tal efecto con objetos tales como periódicos, manteles, cortinas, etc.

No se deben colocar sobre el aparato fuentes de llama desnuda, como por ejemplo velas encendidas.

Tocar terminales o cables sin aislar puede provocar una sensación desagradable.

Debe dejar un mínimo de 10 centímetros de espacio libre alrededor del aparato.

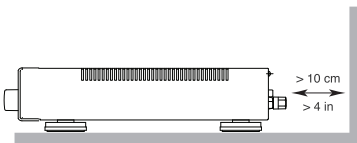
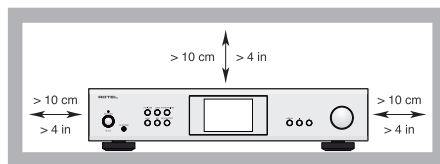

ADVERTENCIA: El conector del cable de alimentación del panel posterior hace las veces de dispositivo de desconexión de la red eléctrica. El aparato debe ubicarse en un área abierta que permita acceder fácilmente a dicho conector.

El aparato debe ser conectado únicamente a una fuente de alimentación del tipo y la tensión especificados en su panel posterior (230 V/50 Hz para la CE y 120 V/60 Hz para EE.UU.).

Conecte el aparato a la toma de corriente eléctrica únicamente a través del cable de alimentación suministrado de serie o un equivalente exacto del mismo. No modifique de ningún modo dicho cable. No utilice cables de extensión.

La clavija principal del cable de alimentación permite desconectar por completo el aparato. En consecuencia, para desconectar completamente el aparato de la red eléctrica la clavija principal del cable de alimentación debería ser retirada de la toma correspondiente y el aparato. Esta es la única manera de eliminar por completo la red eléctrica de la aparato.

Para las conexiones a las cajas acústicas utiliza cable de Clase 2 con el fin de asegurar una instalación adecuada y minimizar el riesgo de que se produzca una descarga eléctrica.

Las pilas del mando a distancia no deberían exponerse a temperaturas excesivas (luz solar directa, fuego u otras fuentes de calor). Las baterías deben reciclarse o desecharse de acuerdo con las directrices estatales y locales.

Este dispositivo satisface el Apartado 15 de la Normativa FCC, estando sujeto a las siguientes condiciones: (1) Este dispositivo no debe provocar interferencias molestas y (2) este dispositivo debe aceptar cualquier interferencia que reciba, incluyendo aquellas susceptibles de influir negativamente en su funcionamiento.



APPLICABLE FOR USA, CANADA OR WHERE APPROVED FOR THE USAGE

CAUTION: TO PREVENT ELECTRIC SHOCK, MATCH WIDE BLADE OF PLUG TO WIDE SLOT. INSERT FULLY.

ATTENTION: POUR ÉVITER LES CHOCs ÉLECTRIQUES, INTRODUIRE LA LAME LA PLUS LARGE DE LA FICHE DANS LA BORNÉ CORRESPONDANTE DE LA PRISE ET POUSSER JUSQU'AU FOND.



Este símbolo sirve para alertar al usuario sobre la presencia de tensiones peligrosas no aisladas en el interior del aparato susceptibles de constituir un riesgo de electrocución.



Este símbolo sirve para alertar al usuario sobre la presencia de instrucciones importantes relacionadas con el funcionamiento y el mantenimiento (servicio técnico) tanto en este manual como en la literatura que acompaña al producto.

Los productos Rotel están diseñados para satisfacer la normativa internacional en materia Restricción del Uso de Sustancias Peligrosas (RoHS) en equipos eléctricos y electrónicos y la eliminación de Residuos Procedentes de Equipos Eléctricos y Electrónicos (WEEE). El símbolo del carrito de la basura tachado indica la plena satisfacción de las citadas normativas y que los productos que lo incorporan deben ser reciclados o procesados debidamente en concordancia con las mismas.



Este símbolo significa que el aparato está doblemente aislado, por lo que no requiere ninguna conexión a tierra.



Figure 1: Controls and Connections
Commandes et Branchements
Bedienelemente und Anschlüsse
Controles y Conexiones

Controlli e connessioni
De bedieningsorganen en aansluitingen
Kontroller och anslutningar
Органы управления и разъемы

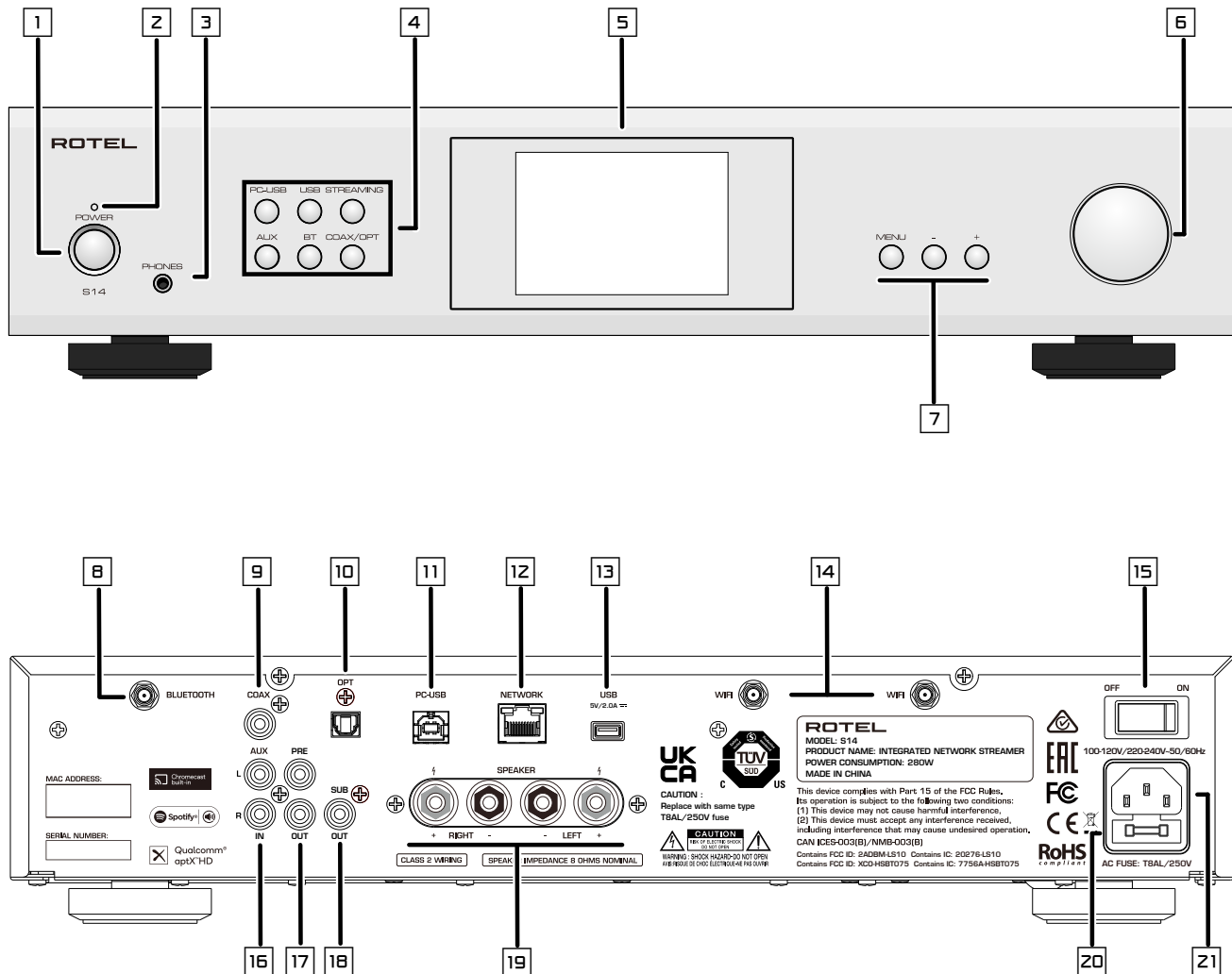

1: Botón Power

Poner en marcha el aparato o situarlo en la posición de espera.

2: Power LED

3: Salida de Auriculares

Conectar unos auriculares para escuchar música en la intimidad.

4: Control SOURCE

Seleccionan la fuente de señal de entrada.

5: Display

6: Control VOLUME

Ajustando el nivel de salida.

7: Botones MENU y - / +

Acceder a los diferentes menús y realizar ajustes con los mismos.

8: Antena Bluetooth

Escuchar música en "streaming" vía Bluetooth.

9: Entrada de COAX

10: Entrada de OPTICAL

11: Entrada de PC-USB

12: Conector NETWORK

13: Puerto USB para Alimentación

Úselo para la reproducción de audio a través de una unidad flash.

14: Antena Wi-Fi

Uso para conexión inalámbrica.

15: Conmutador de Puesta en Marcha Principal

16: Entradas de Aux

Las entradas analógicas "de nivel de línea".

17: Salidas de Previo

Conect a amplificador integrado o a una etapa de potencia destinado.

18: Salida para Subwoofer

Conecte a un subwoofer.

19: Terminales de las cajas acústicas

20: Portafusibles

21: Entrada de Corriente Eléctrica Alterna

Figure 2: Remote Control
Télécommande infra-rouge
Fernbedienung
Mando a Distancia

Telecomando
De afstandsbediening
Fjærrkontroll
Пульт ДУ

Ⓐ: Botón Power 

Poner en marcha el aparato o situarlo en la posición de espera.

Ⓑ: Navigation and OK Buttons

Acceder a los diferentes menús y realizar ajustes con los mismos.

Ⓒ: Botón 

Silenciar la señal de audio.

Ⓓ: Control VOLUME

Ajustando el nivel de salida.

Ⓔ: Control SOURCE

Seleccionan la fuente de señal de entrada.

Ⓕ: Botón Preset

Botones de memorización y recuperación de emisoras.

Ⓖ: Botón Setup 

Activa el menú de configuración en la pantalla frontal.

Ⓖ: Botón 

Vuelve a la pantalla de selección anterior.

Ⓖ: Botones de control de la reproducción

Controla la reproducción, la pausa, la pista siguiente y la pista anterior del audio.

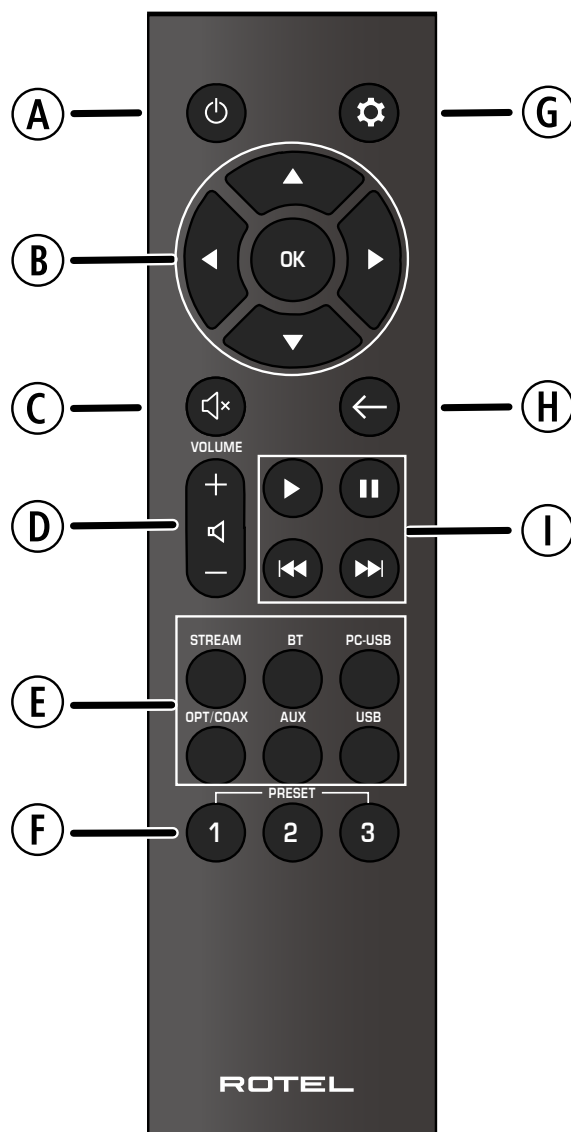

Figure 3: Antennas, Analog Input and Speaker Output Connections
 Branchements d'antennes, entrée analogique et sorties enceintes acoustiques
 Anschlussdiagramm
 Conexiones para las antenas, Entrada analógica y Salida a las Cajas Acústicas
 Aansluitingen van Antennes, Analoge ingang en de luidsprekeruitgangen
 Collegamenti di antenne, ingresso analogico e diffusori
 Antenner-, Signal- och högtalaranslutningar
 Подсоединение Антенны, источников сигнала и акустических систем

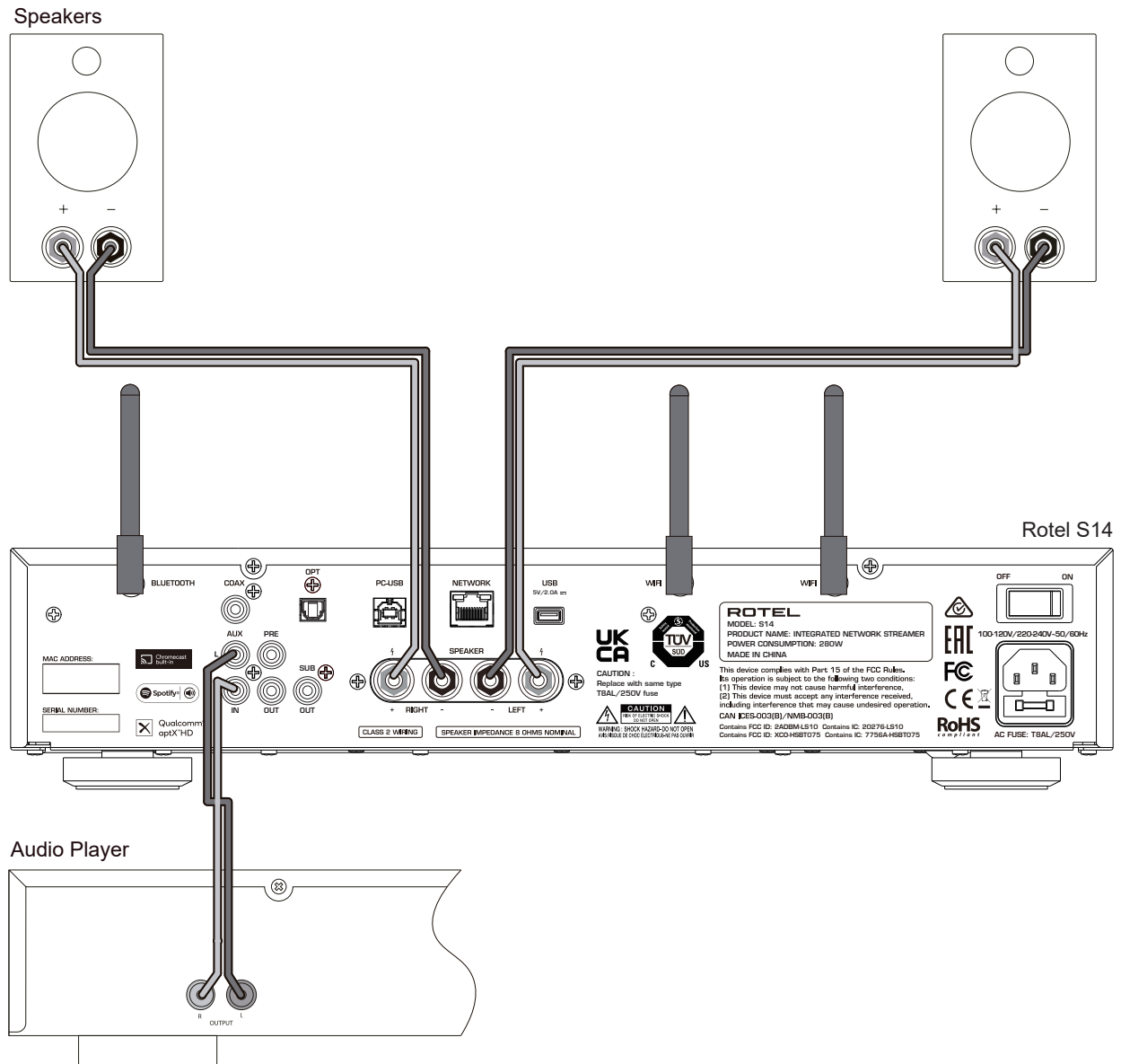
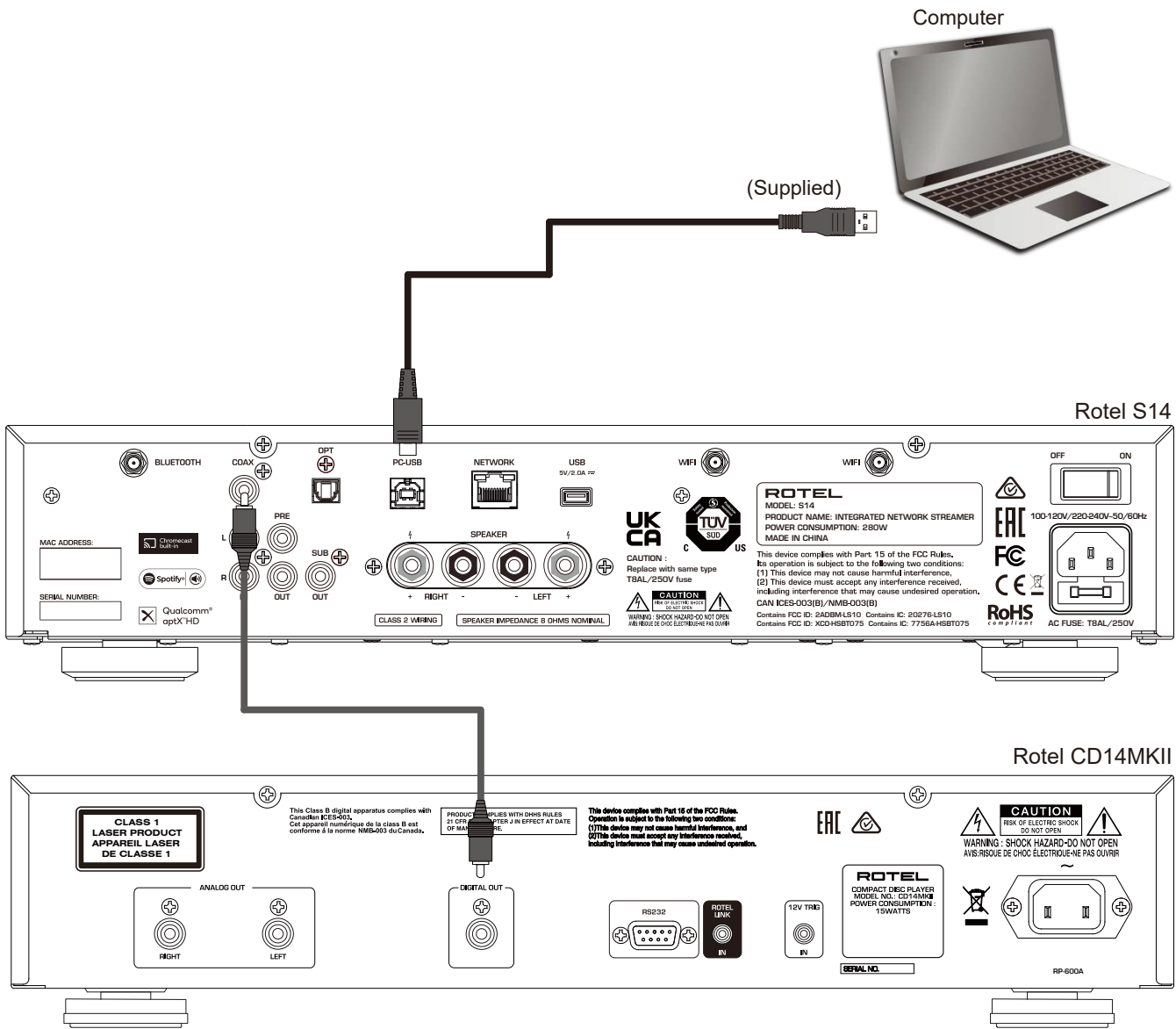

Figure 4: Digital Input Connections
 Branchements Entrées numériques
 Digitaleingänge-Anschlüsse
 Conexiones Entradas Digitales

Digitale ingang verbinding
 Collegamenti ingressi digitali
 Anslutningar för digitala ingångar
 Подсоединение к цифровым входам



Important Notes

When making connections be sure to:

- ✓ Turn off **all** the components in the system **before** hooking up **any** components, including loudspeakers.
- ✓ Turn off **all** components in the system **before** changing **any** of the connections to the system.

It is also recommended that you:

- ✓ Turn the volume control of the unit all the way down **before** the unit is turned **on or off**.

Remarques importantes

Pendant les branchements, assurez-vous que :

- ✓ **Tous** les maillons sont éteints **avant** leur branchement, **quels qu'ils soient**, y compris les enceintes acoustiques.
- ✓ Éteignez **tous** les maillons **avant** de modifier **quoi que ce soit** au niveau de leurs branchements, quels qu'ils soient.

Il est également recommandé de :

- ✓ Toujours baissez le niveau sonore via le contrôle de volume, **avant d'allumer ou d'éteindre** l'amplificateur.

Wichtige Hinweise

Achten Sie beim Herstellen der Verbindungen auf Folgendes:

- ✓ Schalten Sie **alle** Komponenten im System ab, **bevor** Sie Geräte (einschließlich Lautsprecher) anschließen.
- ✓ Schalten Sie **alle** Komponenten im System ab, **bevor** Sie Anschlüsse im System verändern.

Ferner empfehlen wir, dass

- ✓ Sie die Lautstärke herunterdrehen, **bevor** Sie die Endstufe **ein-** oder **abschalten**.

Notas Importantes

Cuando realice las conexiones, asegúrese de que:

- ✓ Desactiva **todos** los componentes del equipo, cajas acústicas incluidas, **antes** de conectar **cualquier nuevo componente** en el mismo.
- ✓ Desactiva **todos** los componentes del equipo **antes** de cambiar **cualquier conexión del mismo**.

También le recomendamos que:

- ✓ Reduzca el nivel de volumen de su amplificador a cero **antes** de **activarlo o desactivarlo**.

Héél belangrijk

Bij het maken van de verbindingen:

- ✓ Zorg dat niet alleen de S14, maar de **gehele** installatie uitstaat, als nog niet **alle** verbindingen gemaakt zijn.
- ✓ Zorg dat niet alleen de S14, maar de **gehele** installatie ook uitstaat, **als** u verbindingen gaat **wijzigen**.

Wij raden u ook aan om

- ✓ de volumeregelaar van de voorversterker geheel dicht te draaien (volkomen naar links) **wanneer** u uw eindversterker **aan- of uitzet**.

Note importanti

Quando effettuate i collegamenti assicuratevi di:

- ✓ Spegnerne **tutti** i componenti del sistema **prima** di collegare **qualsiasi** componente, inclusi i diffusori.
- ✓ Spegnerne **tutti** i componenti del sistema **prima** di modificare **qualsiasi** connessione nel sistema.

Vi raccomandiamo inoltre di:

- ✓ Portare il volume a zero **prima** di **accendere o spegnere** l'amplificatore.

Viktigt

Tänk på följande när du gör anslutningar:

- ✓ Stäng av **alla** komponenter i anläggningen **innan** du ansluter nya komponenter, inklusive högtalare.
- ✓ Stäng av **alla** komponenter i anläggningen **innan** du ändrar någon anslutning **i anläggningen**.

Vi rekommenderar också följande::

- ✓ Vrid ner volymen på förstärkaren helt och hållet **innan** förstärkaren slås **på eller av**.

Важные замечания

Перед подсоединением:

- ✓ Выключите **все** компоненты, включая колонки.
- ✓ Выключите **все** компоненты в вашей системе, прежде чем что-то в ней **менять**.

Рекомендуется также:

- ✓ Вывести громкость усилителя на **минимум**, перед тем как **включать или выключать** его.

Contenido

Instrucciones de Seguridad Importantes	2
Figure 1: Controles y Conexiones	3
Figure 2: Mando a Distancia	4
Figure 3: Conexiones para las antenas, Entrada analógica y Salida a las Cajas Acústicas	5
Figure 4: Digitaleingänge-Anschlüsse	6
Notas Importantes	7
Acerca de Rotel	8
Para Empezar	8
Algunas Precauciones	9
Colocación	9
Cables	9
Mando a Distancia	9
Pilas del Mando a Distancia	9
Alimentación y Control	10
Entrada de Corriente Eléctrica Alterna [21]	10
Conmutador de Puesta en Marcha Principal [15]	10
Conmutador [1] (A) e Indicador Luminoso [2] de Puesta en Marcha	10
Indicador Luminoso de Protección [2]	10
Conexión de Entrada	11
Entradas Aux [16]	11
Entradas Digitales [9] [10]	11
Conexiones de Salida	11
Salida Preamplificada [17]	11
SUB Output [18]	11
Salida de Auriculares [3]	11
Salidas para la Conexión de las Cajas Acústicas [19]	11
Cable de Conexión a las Cajas Acústicas	11
Polaridad y Puesta en Fase	11
Conexión de las Cajas Acústicas	11
Display [5]	12
Conexión Bluetooth aptX™ HD [6]	12
Puerto USB para Alimentación del Panel Posterior [13]	12
Entrada USB para PC [11]	12
Conexión a Redes [12] [14]	12
Transmisión	12
Conexión a la transmisión por Wi-Fi	12
Transmisión de audio	13
Roon Ready	14
Spotify®	14
Repaso de los Botones y Controles	14
Menú Principal	15
Problemas y Posibles Soluciones	16
El Indicador Luminoso de Puesta en Marcha No Se Activa	16
La Conexión a Redes No Funciona	16
Sustitución del Fusible	16
No Hay Sonido	16
Imposible Establecer Conexión por Bluetooth	16
Formatos de Audio Compatibles	16
La aplicación S14	16
Características Técnicas	17

Acerca de Rotel

Nuestra historia empezó hace más de 60 años. A lo largo de todas estas décadas, hemos recibido cientos de premios por nuestros productos y satisfecho a centenares de miles de clientes que se toman muy en serio, al igual que usted, sus momentos de ocio.

Rotel fue fundada por una familia cuyo entusiasta interés por la música le condujo a diseñar y construir componentes de Alta Fidelidad sin ningún tipo de compromiso.

Esta pasión ha permanecido inalterada durante todo este tiempo, hasta el punto de que el objetivo de los fundadores de la compañía -proporcionar productos de la máxima calidad a melómanos y audiófilos independientemente de cuales sean sus posibilidades económicas- es compartido por todos sus empleados.

Los ingenieros de Rotel trabajan como un equipo compacto, escuchando y llevando a cabo el ajuste fino de cada nuevo producto hasta que satisface de manera exacta los estándares de calidad musical para los que fue diseñado. Para lograrlo, disponen de la máxima libertad para escoger los mejores componentes allí donde se encuentren. Le sorprenderá agradablemente encontrar exquisitos condensadores procedentes del Reino Unido y Alemania o semiconductores de Japón o Estados Unidos, mientras que los transformadores toroidales de potencia son construidos en la propia factoría de Rotel.

Todos nosotros nos preocupamos por nuestro entorno. Y a medida que se producen y posteriormente desechan más y más aparatos electrónicos, para un fabricante resulta especialmente importante hacer todo lo que le sea posible para poner a punto productos que tengan un impacto negativo mínimo en los vertederos y las capas freáticas.

En Rotel estamos orgullosos de contribuir con nuestra parte. Hemos reducido el contenido en plomo de nuestros componentes electrónicos utilizando una soldadura RoHS especial. Nuestros ingenieros se esfuerzan continuamente por mejorar la eficiencia de las fuentes de alimentación sin comprometer la calidad. Así, en el modo de espera –“standby”- los productos Rotel utilizan una cantidad de energía mínima con el fin de satisfacer las exigencias globales en materia de Consumo de Energía en Standby.

La factoría de Rotel también está contribuyendo con su parte a mejorar el medio ambiente mediante la constante incorporación de mejoras en los métodos de ensamblaje de los productos con el fin de hacer que los procesos de fabricación sean más limpios y respetuosos con el entorno.

Le agradecemos que haya adquirido este producto. Estamos seguros de que le proporcionará largos años de disfrute en la escucha de sus grabaciones musicales favoritas.

Para Empezar

Gracias por haber adquirido el Transmisor de red integrado Rotel S14. Utilizado en un sistema de reproducción musical de alta calidad, le permitirá disfrutar durante muchos años de sus composiciones musicales favoritas.

Su nuevo Transmisor de red es un componente de audio de altas prestaciones extremadamente completo. Todos los aspectos de su diseño han sido optimizados para preservar toda la gama dinámica y todas las sutilezas de su música favorita. El aparato incorpora una fuente de alimentación

altamente regulada que incluye un transformador de alimentación toroidal diseñado y construido a medida siguiendo especificaciones de Rotel. Esta fuente de alimentación de baja impedancia posee una generosa reserva de energía que permite al Transmisor de red reproducir fácilmente las más exigentes señales de audio. Un diseño de este tipo resulta más caro de fabricar pero es mejor para la música.

Las placas de circuito impreso de este Transmisor de red Rotel incorporan Pistas Circuitales Simétricas con el fin de asegurar el perfecto mantenimiento de las relaciones temporales de la música y la más fiel reproducción posible de las mismas. Por su parte, la circuitería interna utiliza resistencias de película metálica y condensadores de poliestireno o polipropileno en los puntos más críticos del recorrido de la señal de audio. Todos los aspectos de este diseño han sido examinados al milímetro con el objetivo último de conseguir una fiel reproducción de la música.

Las principales funciones del S14 son fáciles de instalar y usar. Si usted ya está experimentado en el manejo de componentes de audio estéreo, en principio no debería encontrar nada que le resultara especialmente complicado. Basta con que conecte el resto de componentes de su equipo y disfrute con su música preferida.

Algunas Precauciones

ADVERTENCIA: Para evitar que se produzcan daños potenciales en su equipo, que desconecte **TODOS** del mismo cuando conecte o desconecte las cajas acústicas o cualquier otro elemento del mismo. No vuelva a poner en marcha el equipo hasta que esté seguro de que todas las conexiones hayan sido correctamente ejecutadas. Preste particular atención a los cables de conexión a las cajas acústicas, procurando que no haya conductores sueltos de uno de ellos que puedan tocar los cables correspondientes a otras cajas acústicas del equipo o el chasis del Transmisor de red.

Le rogamos que lea cuidadosamente el presente manual de instrucciones. Además de las instrucciones básicas de instalación y puesta a punto del S14, incluye información de gran valor sobre las diferentes configuraciones que permite el aparato, así como información general que le ayudará a optimizar las prestaciones de su sistema. Le rogamos asimismo que contacte con su distribuidor autorizado de Productos Rotel para cualquier duda o consulta. No le quepa la menor duda de que todos sus comentarios y observaciones serán bien recibidos.

Guarde el embalaje del aparato y todo el material en él contenido para un posible uso futuro del mismo. El embalaje o transporte del transmisor de red en condiciones diferentes de las originales puede dañar seriamente el aparato.

Si se incluye en la casilla, complete la tarjeta de registro del propietario o regístrese en línea. Asegúrese asimismo de mantener en su poder la factura de compra puesto que es la mejor manera de que usted se acuerde de la fecha de compra, un dato esencial en caso de que necesitara asistencia técnica durante el período de garantía.

Colocación

Al igual que todos los componentes de audio que manejan señales de bajo nivel, este transmisor de red puede verse afectado por su entorno. Evite colocar el aparato encima de otros componentes. Evite asimismo situar los cables que transporten señales de audio cerca de los de alimentación ya que de este modo se minimizará la posibilidad de que se capten zumbidos o interferencias.

El aparato genera calor como parte de su funcionamiento normal. Tanto los disipadores térmicos como las ranuras de ventilación de su cubierta superior han sido diseñados para evacuar este calor. Las orificio de ventilación de la cubierta superior deben permanecer siempre despejadas. Debería haber unos 10 centímetros de espacio libre alrededor del chasis y una razonable circulación de aire a lo largo del lugar en que haya sido instalado el transmisor de red a fin de evitar el sobrecalentamiento de este último.

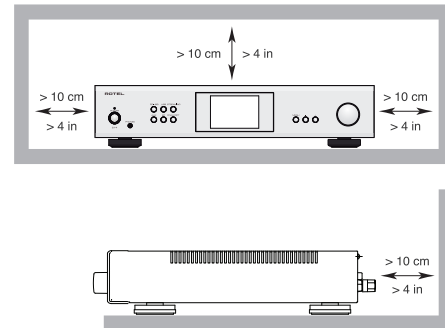

Tenga igualmente en cuenta el peso del transmisor de red cuando seleccione una ubicación determinada para su instalación. Asegúrese por tanto de que la estantería o mueble elegido pueda soportarlo. Le recomendamos que instale el aparato en muebles diseñados específicamente para albergar componentes de audio. Dichos muebles están concebidos para reducir o suprimir vibraciones que pueden afectar negativamente a la calidad del sonido. Consulte a su distribuidor autorizado de productos Rotel para que le aconseje acerca de los muebles más adecuados para su equipo y sobre la adecuada instalación en los mismos de sus componentes de audio.

Cables

Asegúrese de que los cables de alimentación, digitales y de modulación de su equipo estén alejados entre sí ya que de este modo se minimizarán las posibilidades de que la señal de audio se vea afectada por ruido o interferencias procedentes de los cables digitales o de alimentación. El uso sistemático de cables apantallados de alta calidad también contribuirá a prevenir la entrada de ruido o interferencias susceptibles de degradar la calidad sonora de su equipo. Si tiene alguna pregunta que realizar al respecto, le recomendamos que visite a su distribuidor autorizado de productos Rotel para que le aconseje los cables más adecuados para su sistema.

Mando a Distancia

Algunas funciones pueden ser activadas tanto desde el panel frontal como desde el mando a distancia suministrado de serie. Cuando se hace referencia a estas operaciones, un recuadro con números en su interior hace referencia al aparato principal mientras las letras encerradas en círculos se refieren al mando a distancia.

Pilas del Mando a Distancia

Para cambiar la pila del mando a distancia, retire primero los dos tornillos que se muestran en la figura 1 y después retire el portapilas tirando de él hacia abajo. Inserte una nueva pila CR2035 en el portapilas según la marca (+ en la pila hacia abajo). Ahora inserte el portapilas como se muestra y utilice dos tornillos para fijarlo.

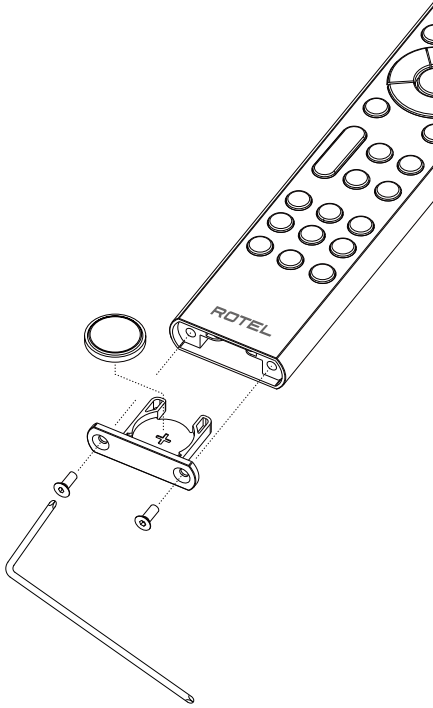

Figure 1

NOTA: Para quitar el tornillo de sujeción, utilice únicamente la herramienta suministrada con el aparato a fin de evitar que se provoquen daños en aquél.

NOTA: NO apriete en exceso el tornillo para evitar que se causen daños en el mismo o en el mando a distancia.

Alimentación y Control

Entrada de Corriente Eléctrica Alterna [21]

Su transmisor de red está configurado en fábrica para que trabaje con la tensión de red correcta que corresponda al país donde que haya sido comprado (115 ó 230 voltios de corriente alterna con una frecuencia de 50 ó 60 Hz). Dicha configuración está indicada en un lugar visible del panel posterior del aparato.

NOTA: En el caso de que tuviese que desplazar su aparato a otro país, es posible reconfigurarlo para que pueda trabajar con tensiones de red diferentes de la establecida en fábrica. Para cualquier información al respecto, le rogamos que contacte con personal cualificado o llame.

NOTA: Algunos productos están destinados a ser vendidos en más de un país, por lo que se suministran de serie con más de un cable de alimentación. En consecuencia, le rogamos que utilice únicamente el cable apropiado para su país/región.

El aparato no drena una cantidad de corriente considerable de la red eléctrica. Sin embargo, debe enchufarse directamente a una toma de corriente polarizada utilizando el cable suministrado o cualquier otro cable compatible, según lo recomendado por su distribuidor autorizado Rotel. No utilice ningún tipo de cable de extensión. Puede utilizarse una base de enchufes de alta calidad siempre y cuando esté (y también, por supuesto, la toma de corriente ubicada en la pared de su casa) preparada

para manejar la corriente exigida por el aparato y el resto de componentes conectados al mismo.

Si va a estar fuera de su casa durante un largo período de tiempo -por ejemplo las vacaciones de verano-, le recomendamos, como precaución básica, que desconecte su aparato (así como el resto de componentes de audio y vídeo de su equipo) de la red eléctrica.

Conmutador de Puesta en Marcha Principal [15]

El interruptor de grandes dimensiones que hay en el panel posterior es un conmutador de puesta en marcha maestro. Cuando está en la posición OFF, el aparato se encuentra completamente desactivado. Cuando está en la posición ON, pueden utilizarse los botones POWER del panel frontal y ON/OFF del control remoto para poner en marcha el aparato o situarlo en la posición de espera.

Conmutador [1] (A) e Indicador Luminoso [2] de Puesta en Marcha

Pulse el Conmutador de Puesta en Marcha 1 del panel frontal para activar el aparato. El Indicador Luminoso Power 2 se activará para confirmarlo. Pulse de nuevo el Conmutador de Puesta en Marcha para desactivar el aparato.

Cuando el conmutador de puesta en marcha esté en la posición ON, los botones [B] del mando a distancia pueden utilizarse para activar el S14. En el modo de Espera (Standby), el indicador luminoso de puesta en marcha permanece activado pero el visualizador de funciones es apagado.

Indicador Luminoso de Protección [2]

El aparato incorpora una circuitería de protección frente a corrientes y temperaturas excesivas que lo protege en caso de que se produzcan condiciones de funcionamiento extremas o incorrectas. Los circuitos de protección son independientes de la señal de audio y no tienen ninguna influencia en las prestaciones sonoras. Lo que hacen los citados circuitos es monitorizar la temperatura de los dispositivos (transistores) de salida y desconectar el aparato si su temperatura de trabajo excede unos límites prefijados considerados seguros para su funcionamiento.

Lo más normal es que usted no vea nunca en funcionamiento esta circuitería de protección. Sin embargo, en el caso de que se dé una condición de funcionamiento erróneo el aparato dejará de funcionar y mostrará "AMP PROTECTION" en el panel frontal. El indicador luminoso de protección de su panel frontal se vuelve rojo.

Si esto sucede, apague en primer lugar el aparato. Deje que se enfríe durante unos minutos e intente identificar y corregir el problema que provocó el disparo de la circuitería de protección. Cuando vuelva a poner en marcha el amplificador de audio, la circuitería de protección se reinicializará automáticamente y el correspondiente indicador luminoso se vuelve azul.

En la mayoría de casos, la circuitería de protección se activa cuando se produce una condición de funcionamiento erróneo, como por ejemplo un cortocircuito en los cables de conexión a cajas o una ventilación inadecuada que haga que la temperatura de trabajo alcance un valor excesivo. En algunos casos muy raros es posible que la presencia de impedancias altamente reactivas o extremadamente bajas en las cajas acústicas utilizadas provoque la activación de la circuitería de protección.

Si la circuitería de protección se dispara repetidamente y usted se ve incapaz de aislar y corregir la condición de funcionamiento que provocó dicho disparo, contacte con su distribuidor Rotel autorizado para que le ayude a resolver el problema.

Conexión de Entrada

NOTA: Para evitar la presencia de ruidos susceptibles de ser apreciados tanto por usted como por sus cajas acústicas, asegúrese de que el sistema esté completamente desconectado cuando usted esté realizando cualquier tipo de conexión de señal.

Entrada de AUX 16

Ver Figuras 3

La toma Aux del aparato es para conectar componentes tales como reproductores de CD u otros dispositivos de reproducción sonora equipados con una salida de audio analógica.

Los canales Izquierdo ("Left") y Derecho ("Right") están claramente identificados y deberían ser conectados a los correspondientes terminales de las fuentes utilizadas. Los conectores correspondientes al canal Izquierdo son de color blanco, mientras que los del canal Derecho son de color rojo. Utilice cables de alta calidad equipados con conectores RCA para la conexión de cualquier fuente al aparato. Consulte a su distribuidor Rotel autorizado para que le aconseje sobre los cables a utilizar.

Entradas Digitales 9 10

Ver Figura 4

Se dispone de un juego de entradas digitales designados para los formatos COAX y OPT. Conecte las salidas COAXIAL y OPTICAL PCM de su fuente a dichas tomas. Las señales digitales serán descodificadas y reproducidas por el aparato. El aparato es capaz de descodificar señales PCM codificadas a un máximo de 24 bits/192 kHz.

Conexiones de Salida

Salida Preamplificada 17

El aparato incluye un juego de salida preamplificada designada por PRE OUT. La señal procedente de la fuente seleccionada con el Selector Function está siempre presente en esta salida. Por regla general, esta salida PRE OUT se utiliza para suministrar una señal a o etapa de potencia para una segunda zona o para impulsar una mayor potencia de salida de la unidad.

NOTA: Cualquier cambio en los ajustes del control de Volumen, Balance o Tono afectará a la señal presente en la Salida PRE OUT.

Salida para SUB 18

Se dispone de 1 conector de salida de subwoofer para la conexión a un subwoofer. La señal correspondiente a esta salida son sumadas a las correspondientes a los canales izquierdo y derecho. La salida del subwoofer es de rango completo y depende del subwoofer para filtrar la señal.

Salida de Auriculares 3

La salida de Auriculares ("Phones") le permite conectar unos auriculares para escuchar música en la intimidad. Esta toma acepta miniclavijas estereofónicas estándar de 3'5 mm (1/8"). La conexión de unos auriculares interrumpe la señal enviada a las salidas del Transmisor de red.

NOTA: Puesto que la sensibilidad de cajas acústicas y auriculares puede variar mucho, reduzca siempre el nivel de volumen antes de conectar o desconectar auriculares en su equipo.

Salidas para la Conexión de las Cajas Acústicas 19

Ver Figura 3

Cable de Conexión a las Cajas Acústicas

Utilice un cable de dos conductores perfectamente aislado para conectar el aparato a las cajas acústicas. El tamaño y la calidad de dicho cable pueden tener un efecto audible sobre las prestaciones de la totalidad de su equipo. Un cable de conexión de calidad estándar funcionará pero es posible que provoque una disminución de la potencia de salida o una atenuación de la respuesta en graves, en particular si la longitud del mismo es elevada. En general, un cable más consistente mejorará la calidad del sonido. Para conseguir unas prestaciones óptimas, debería considerar la compra de cables de alta calidad especialmente diseñados para aplicaciones de audio. Su distribuidor Rotel autorizado Rotel debería estar en condiciones de ayudarle a seleccionar los cables que vaya a utilizar en su sistema.

Polaridad y Puesta en Fase

La polaridad, es decir la orientación positiva/negativa de las conexiones correspondientes a cada caja acústica, y a la unión con el aparato deben ser coherentes, de modo que todas las cajas acústicas del sistema estén en fase. Si la polaridad de una conexión es invertida por error, se producirá una fuerte caída de la respuesta en graves, así como una degradación perceptible de la imagen estereofónica global. Todos los cables están marcados de manera que usted pueda identificar fácilmente los dos conductores. Puede haber marcas o líneas impresas en el revestimiento aislante de un conductor. El cable también puede presentar un claro aislamiento al incorporar conductores de distintos colores (cobre y plata). También puede haber indicaciones de polaridad impresas en el revestimiento aislante. Identifique los conductores positivos y negativos y sea coherente con cada una de las conexiones del aparato y las cajas acústicas.

Conexión de las Cajas Acústicas

Desconecte todos los componentes de su equipo antes de llevar a cabo la conexión de las cajas acústicas. El aparato incorpora terminales de conexión debidamente codificados (por colores) en su panel posterior. Estos terminales aceptan cable pelado, conectores de tipo cuchilla plana ("spade") o conectores de tipo banana doble (excepto en los países de la Comunidad Europea, donde su uso no está permitido).

Lleve el cable desde el aparato hasta las cajas acústicas y procure que posea la suficiente longitud para que pueda accederse sin ninguna restricción a los terminales de conexión de las mismas. Si está utilizando conectores dobles de tipo banana, únalos primero a los cables y a continuación insértelos en la zona posterior de los terminales de conexión. En cualquier caso, las tuercas de fijación de dichos terminales deberían bloquearse girándolas en sentido horario.

Si está utilizando conectores de cuchilla plana ("spade"), conéctelos en primer lugar a los cables. Si está colocando directamente cable pelado en los terminales de conexión a las cajas acústicas, separe los cables correspondientes a cada conductor y quite la parte superior del revestimiento aislante. Asegúrese asimismo de no cortar ninguno de los conductores propiamente dichos. Libere (girándolas en sentido contrario de las agujas del reloj) las tuercas de fijación hexagonales y a continuación coloque los conectores alrededor de los terminales de conexión a las cajas acústicas o el cable pelado en el orificio transversal que hay en los mismos. Gire en sentido horario las tuercas de fijación hexagonales para sujetar firmemente en su lugar el conector o el cable de conexión.

NOTA: Asegúrese de que no haya conductores sueltos que puedan tocar los cables o conductores adyacentes.

Display 5

El visualizador de funciones del panel frontal muestra el estado actual de la unidad y la información de la fuente de transmisión. La carátula del álbum también se muestra en las fuentes de entrada compatibles. La pantalla proporciona acceso a las opciones de configuración y menú de configuración del aparato.

Conexión Bluetooth aptX™ HD 8

La Antena Bluetooth xx situada en el panel posterior del S14 sirve para escuchar música en "streaming" desde su dispositivo móvil (por ejemplo un "smartphone") vía Bluetooth. Estando en su dispositivo móvil, busque "Rotel S14 / xxx-xxxxx (número de serie)" y conéctelo. Por lo general, la conexión es automática, aunque si se le solicitara una contraseña le rogamos que pulse "0000" en su dispositivo. S14 soporta el "streaming" tanto con el Bluetooth tradicional, AAC como con el Bluetooth aptX™ HD.

Puerto USB para Alimentación del Panel Posterior 13

El puerto USB de la parte trasera permite la reproducción de audio desde una unidad Flash. La capacidad máxima de la unidad flash es de 32 GB. Los tipos de archivo compatibles son MP3, AAC (mp4), FLAC, WAV y OGG. Todos los archivos deben encontrarse en la carpeta raíz de la unidad flash y se reproducen en orden secuencial.

Entrada USB para PC 11

Ver Figura 4

Conecte esta entrada a la toma PC-USB de su ordenador utilizando una cable USB de serie.

El S14 es compatible USB Audio Class 2.0. Para explotar plenamente las ventajas del modo USB Audio Class 2.0, necesitará instalar el controlador ("driver") de Windows que figura en el USB suministrado con el S14.



Muchas aplicaciones para reproducción de audio no soportan la frecuencia de muestreo de 384 kHz. Por lo tanto, verifique que su fuente de sonido soporta la frecuencia de muestreo de 384 kHz y que usted dispone de archivos de audio muestreados a dicha frecuencia con el fin de que puedan ser reproducidos adecuadamente. Asimismo, es posible que usted tenga que configurar el controlador (driver") de audio de su PC para que suministre señales de 384 kHz o reducir la frecuencia de muestreo ("downsample"). Para más información al respecto, le rogamos que consulte el manual de instrucciones de su reproductor de audio o del sistema operativo de su ordenador.

NOTA: El USB Audio Class 2.0 requiere la instalación del controlador ("driver") para PC Windows que figura en el USB suministrado con el S14.

NOTA: Los ordenadores MAC no requieren ningún controlador ("driver") para soportar los modos de audio PC-USB 2-0.

NOTA: Una vez que el controlador haya sido instalado satisfactoriamente, es posible que usted necesite seleccionar el controlador de audio Rotel en el menú de configuración de audio/cajas acústicas de su ordenador.

Conexión de red 12 14

Esta unidad puede conectarse a una red alámbrica o inalámbrica. Si utiliza una red alámbrica, conecte el cable de red a la toma marcada como NETWORK 12 y el panel frontal mostrará el icono de cableado . Si utiliza una red inalámbrica, conecte las antenas Wi-Fi (incluida) al conector marcado como Wi-Fi 14 y, a continuación, el panel frontal mostrará el icono de Wi-Fi  o  según el estado de la conexión inalámbrica.

La conexión NETWORK (de red) permite descargar automáticamente las actualizaciones del software desde Internet.

Transmisión

El S14 admite la transmisión inalámbrica de audio desde dispositivos de almacenamiento conectados a la red y múltiples servicios de transmisión de audio basados en Internet.

Conexión a la transmisión por Wi-Fi

Para utilizar los servicios de transmisión tendrá que hacer lo siguiente:

Conectar el S14

Para las conexiones por cable, conecte el cable de red al puerto Network del panel trasero de la unidad.

Para las conexiones inalámbricas, asegúrese de que las antenas Wi-Fi están instaladas; después, encienda la unidad S14. El icono de Wi-Fi se mostrará en el panel frontal, lo que significa que el S14 está listo para conectarse a la red Wi-Fi.

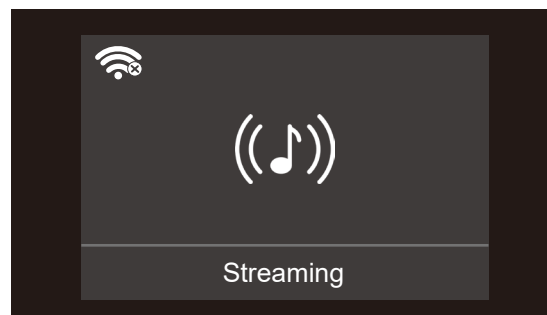

Desde su dispositivo (teléfono, tableta), descargue la aplicación Google Home o la aplicación Apple Home en Google Play o desde la tienda de aplicaciones de Apple. Tras la descarga, inicie y ejecute la aplicación Google Home en los dispositivos y siga los pasos pertinentes que se indican a continuación, según el tipo de dispositivo:

Para dispositivos iOS (a través de la configuración Wi-Fi):

1. Vaya al menú AJUSTES del dispositivo iOS.

2. Seleccione el menú de configuración de Wi-Fi y asegúrese de que la función Wi-Fi está activada.
3. Espere hasta 90 segundos para que se actualice la lista de redes Wi-Fi disponibles y encuentre el dispositivo de transmisión habilitado para el S14 en la parte inferior de la lista bajo la opción «SET UP NEW AIRPLAY SPEAKER».

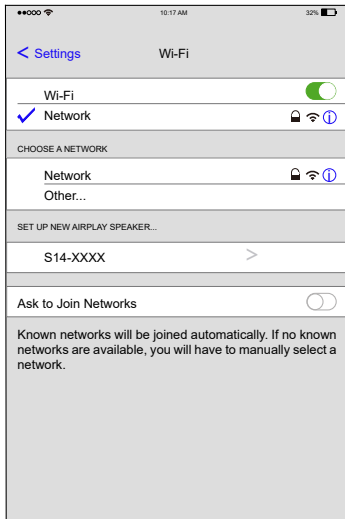

4. Seleccione el nuevo dispositivo de transmisión y elige la red en la lista, después pulse Next para confirmar la conexión a la red Wi-Fi.

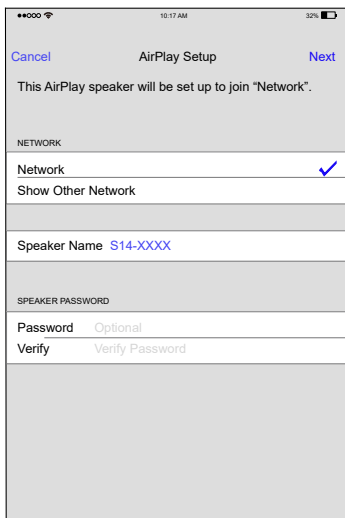

5. Espere entre 60 y 90 segundos para que el dispositivo de transmisión configure los ajustes y se conecte a la red inalámbrica. Una vez conectado, el icono Wi-Fi aparecerá en la pantalla frontal.

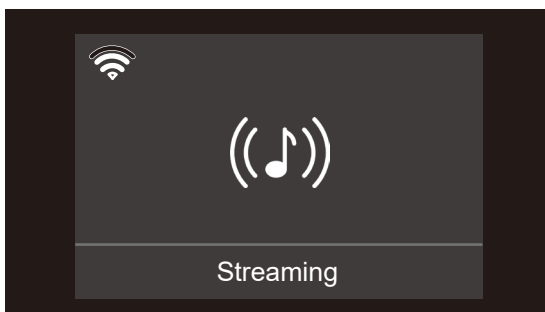

6. ¡Y listo!

Para dispositivos iOS (a través de la app Casa de Apple):

1. Abra la aplicación Casa de Apple
2. Pulse el botón «Añadir accesorio» o el botón «+» y seleccione «Accesorio»
3. Seleccione la opción «Más opciones»
4. Seleccione la unidad S14 y siga las instrucciones del asistente de instalación para configurar los ajustes Wi-Fi
5. Espere entre 60 y 90 segundos para que el dispositivo de transmisión configure los ajustes y se conecte a la red inalámbrica. Una vez conectado, el icono Wi-Fi aparecerá en la pantalla frontal.

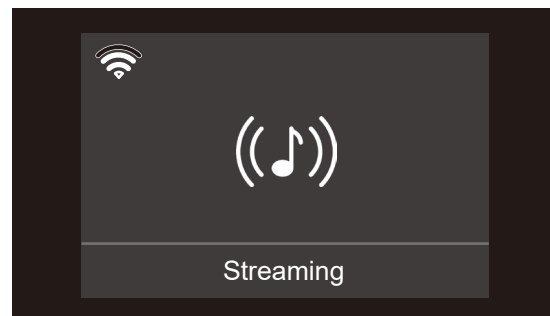

6. ¡Y listo!

Para dispositivos Android™:

1. Abra la aplicación Google Home en el dispositivo.
2. Pulse el icono «+» en la esquina superior izquierda y seleccione «Configurar dispositivo» > «Dispositivo nuevo». La aplicación buscará al S14. Seleccione la unidad para iniciar el asistente de configuración.
3. Si es necesario, introduzca la clave Wi-Fi de la red inalámbrica y espere a que la unidad se configure y se conecte a la red.
4. Espere entre 60 y 90 segundos para que la unidad configure los ajustes y se conecte a la red inalámbrica. Una vez conectado, el icono Wi-Fi aparecerá en la pantalla frontal.

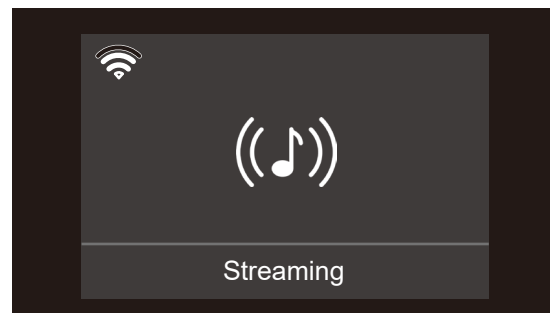

5. ¡Y listo!

Transmisión de audio

Una vez configurado correctamente, puede comenzar a transmitir audio desde el S14. Abra la aplicación de música y seleccione el o los dispositivos que quiera usar. A continuación, seleccione un servicio de audio para comenzar a transmitir el audio.

Roon Ready

ROON
READY

La unidad ha obtenido el certificado Roon Ready y es compatible con el software Roon.

Estar listo para Roon significa que Rotel utiliza la tecnología de transmisión de Roon, para una interfaz de usuario increíble, configuración simple, confiabilidad diaria sólida como una roca y los niveles más altos de rendimiento de audio, sin compromiso.

Para usar Roon, configure el S14 en el software Roon como punto final de transmisión y siga las instrucciones en Roon.



Cómo utilizar Spotify Connect

Necesitará una cuenta premium de Spotify para utilizar Spotify connect. Para ello, siga los pasos que se indican a continuación:

1. Añada el nuevo dispositivo a la misma red Wi-Fi que el teléfono, tableta u ordenador (consulte las instrucciones de uso del producto para más detalles).
2. Abra la aplicación Spotify en el teléfono, tableta u ordenador y reproduzca cualquier canción.
3. Pulse la imagen  en la parte inferior de la pantalla
4. Elija el dispositivo de la lista. Si no lo encuentra, compruebe que está conectado a la misma red Wi-Fi que el teléfono, tableta u ordenador.
5. Seleccione su canción favorita y empiece a reproducirla.

¡Listo! Es momento de disfrutar de la música.

Licencias:

El Software Spotify está sujeto a licencias de terceros que se pueden consultar aquí: www.spotify.com/connect/third-party-licenses.

Existen múltiples servicios de transmisión disponibles en el S14, además de la capacidad de utilizar Airplay 2 y Chromecast built-in™ para reproducir sus canciones favoritas.







Los servicios de radio por Internet están disponibles en el S14 a través de aplicaciones compatibles y varios métodos de transmisión.

El S14 también puede incluir servicios de transmisión adicionales en el futuro. Para obtener la información más reciente sobre los servicios de transmisión, consulte el Manual del propietario en el sitio web www.rotel.com en la pestaña Soporte.

Para más información sobre las ofertas disponibles de cada servicio de transmisión, consulte con el servicio que proporciona.

Repaso de los Botones y Controles



En esta sección se realiza un repaso básico de los botones y controles que figuran en el panel frontal y el mando a distancia. Las instrucciones detalladas sobre el uso de estos botones se suministran en las más completas instrucciones de manejo que figuran en las secciones que siguen.



Botones de Navegación y OK  : Utilice los botones de navegación  /  /  /   y el botón "OK" del mando a distancia para acceder a los diferentes menús del aparato y realizar ajustes con los mismos.



Botones de MENU y - / +  : Utilice el botón de MENU y los botones -/+ del panel frontal para acceder a los diferentes menús del aparato y realizar ajustes con los mismos.



Botón MENU - Para acceder a la configuración del menú, mueva la siguiente configuración y guarde la configuración deseada.



Botones -/+ - Para cambiar el valor.





Power   : El botón Power del panel frontal y  el mando a distancia activa o desactiva el aparato. Para poner en marcha el aparato, el interruptor maestro POWER del panel posterior deberá estar en la posición ON a fin de que el botón Power del panel frontal y la función de espera -standby- del mando a distancia funcionen.

Puesta en Marcha - Para poner en marcha el aparato **pulse y libere** el botón Power  del panel frontal o **PUSH-HOLD** el botón Power  del mando a distancia durante 2 segundos hasta que la unidad se encienda (hasta 7 segundos).

Para desactivar el aparato y situarlo en el modo de espera o standby, **pulse y libere** el botón Power  del panel frontal o **PUSH-HOLD** el botón Power  del mando a distancia durante 2 segundos hasta que la unidad se apague (hasta 3 segundos).

 Botón  : Pulse una sola vez el botón para silenciar la señal de audio. En la pantalla de visualización frontal aparecerá una indicación para confirmarlo. Pulse de nuevo el botón para restaurar el nivel de volumen anterior.

Control VOLUME  y botones VOLUME +/-  : Los botones VOLUME +/- del mando a distancia y el control giratorio del panel frontal permiten acceder al control VOLUME (VOLUMEN) maestro, ajustando el nivel de salida.

Botón de fuente   : Pulse el botón  de entrada correspondiente en el panel frontal o en el mando  a distancia para seleccionar la fuente que quiera.

Pulse los botones de fuente del panel frontal para seleccionar STREAMING, BLUETOOTH, PC-USB, COAX/OPT, AUX y USB o utilice el botón de fuente del mando a distancia. El COAX/OPT es una entrada de fuente conmutada y cambiará entre las entradas coaxial y óptica cuando se pulsa de forma repetida.





Botones de preajuste  : Permite memorizar y recuperar una emisora. Para preajustar una emisora en la unidad, mantenga pulsado el botón de

preajuste durante 3 segundos. Pulse el botón de preajuste para recuperar una emisora en la unidad.







NOTA: Las funciones predeterminadas no están disponibles para todos los servicios de transmisión.

Botón : El botón SETUP (CONFIGURACIÓN) activa la pantalla OSD de configuración del visualizador de funciones frontal. Pulse de nuevo el botón SETUP para volver al menú de configuración siguiente.

Botón Back (atrás) : Si se pulsa, se vuelve a la pantalla de selección anterior o se sale del menú de configuración si se está en el nivel superior del menú.

Botones de control de la reproducción : Pulse el botón Play /Pause  para iniciar la reproducción o detenerla, los botones de pista  y  se utilizan para seleccionar las pistas de la fuente de audio seleccionada.

Menú Principal

Usted puede acceder al menú de ajustes desde el panel frontal pulsando el botón MENU  o la tecla  del mando a distancia. Para seleccionar el menú deseado, use el botón MENU  en el panel frontal o los botones de flecha  en el control remoto para alternar entre los menús y presione el botón +  en el panel frontal o el botón "OK" en el control remoto para confirmar. Puede cambiar los valores de la configuración seleccionada presionando el botón - o + en el panel frontal o los botones de flecha  en el control remoto y luego presione el botón "OK" en el control remoto o el botón MENU  en el panel frontal para guardar y volver al menú anterior.

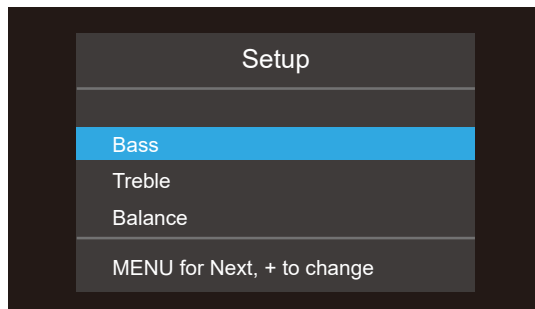

BASS/"GRAVES": El nivel de GRAVES puede ser cambiado en función de los gustos del usuario.

Las Opciones disponibles son: -10 - +10.

TREBLE/"AGUDOS": El nivel de AGUDOS puede ser cambiado en función de los gustos del usuario.

Las Opciones disponibles son: -10 - +10.

Balance: El ajuste Balance ajusta el equilibrio izquierda-derecha de la salida de audio. El ajuste establecido en fábrica (ajuste por defecto) es la posición central o "0".

Las Opciones disponibles son: L15 - R15.

Dimmer: Esta función ajusta el nivel de brillo del visualizador de funciones frontal. El Menu Setup siempre se activará con el nivel de brillo en su valor

más alto independientemente del ajuste Brightness realizado para asegurar que las opciones de configuración del aparato sean fácilmente accesibles y modificables.

Las Opciones disponibles son: High (Alto; Opción por Defecto), Medium (Medio), Low (Bajo).

LED Dimmer (Brillo del LED): Ajusta el nivel de brillo del LED de indicación de puesta en marcha del panel frontal.

Las Opciones disponibles son: High (Alto; Opción por Defecto), Medium (Medio), Low (Bajo).

Power On Max Volume: Establece el nivel de volumen máximo cuando el aparato es puesto en marcha ("ON"). El ajuste por defecto es "45".

Las Opciones disponibles son: 0-96.

Desconexión Automática: Establece la cantidad de tiempo durante el que el aparato permanece activado en ausencia de señal de audio. Si durante el tiempo especificado en el temporizador no se detecta ninguna señal de audio, el aparato se situará automáticamente en el modo de espera (standby). El ajuste por defecto es 20 Mins.

Las Opciones disponibles son: Desactivar, 20Mins (Opción por Defecto), 1 Hora, 2 Horas, 5 Horas, 12 Horas.

Network Info: Muestra el estado de la conexión y la configuración de la red, Wi-Fi MAC, Bluetooth MAC y Ethernet MAC.

Software Version : Muestra la versión actual del software de gestión cargada en el aparato.

Wi-Fi Reset: Esta opción borra todos los ajustes Wi-Fi actuales de la unidad.

Factory Default: Esta opción configura de nuevo el aparato a sus ajustes originales, es decir los que tenía cuando salió de fábrica. Todos los ajustes establecidos por el usuario serán borrados.

NOTA: Todas las opciones previamente configuradas serán borradas y reinicializadas a su valor establecido en fábrica (valor por defecto).

SALIR: Sale de este menú de configuración.

Problemas y Posibles Soluciones

La mayoría de dificultades que suelen producirse en los sistemas de audio son el resultado de conexiones realizadas incorrectamente o ajustes inapropiados. En caso de que usted se encuentre con algún problema, aisle en primer lugar el área afectada, compruebe los ajustes de control realizados, determine la causa del fallo y haga los cambios necesarios. Si se ve incapaz de hacer funcionar de nuevo el aparato, considere las sugerencias que le damos para las siguientes condiciones:

El Indicador Luminoso de Puesta en Marcha No Se Activa

El indicador luminoso Power del panel frontal se activará siempre y cuando el aparato esté conectado a una toma de corriente eléctrica alterna y el conmutador de puesta en marcha del panel posterior esté situado en la posición ON. En caso de que el aparato no se active, compruebe dicha toma con otro dispositivo eléctrico, como por ejemplo una bombilla, y asegúrese de que la misma no esté controlada por un conmutador situado en su posición Off.

La Conexión a Redes No Funciona

Si tiene problemas para conectar el S14 a su red inalámbrica, compruebe cuidadosamente la configuración de la misma. Es posible que los pasos siguientes le ayuden a resolver el problema:

1. Confirme que dispone de una red, compruebe que otros ordenadores pueden acceder a Internet utilizando la misma red.
2. Verifique que haya un servidor DHCP disponible. Consulte la sección Configuración de red.
3. Compruebe que el cortafuegos de su red no esté bloqueando ningún puerto de salida.
4. Realice un apagado forzado (desenchufe la red eléctrica de CA) y deje que la unidad reinicie el ciclo de exploración de la red.
5. Asegúrese de que la ubicación de su S14 le permite recibir la señal correspondiente.

Sustitución del Fusible

En el caso de que otro dispositivo eléctrico conectado a la toma anterior funcione correctamente y el indicador luminoso Power del S14 siga sin activarse cuando este último esté conectado a dicha toma, significa que es muy posible que el fusible de protección interno del aparato se haya fundido. Si usted cree que ha sucedido esto, Desenchufe la unidad retirando la alimentación de AC y use la herramienta para abrir el portafusibles  en el panel posterior, luego reemplace el fusible quemado con uno nuevo del tipo y clasificación exactos. contacte con su distribuidor Michi autorizado para que le proporcione uno nuevo y se lo instale adecuadamente.

No Hay Sonido

Compruebe la fuente de señal para asegurarse de que esté funcionando correctamente. Asegúrese de que los cables que van desde la fuente de señal a las entradas del aparato estén conectados adecuadamente. Compruebe el cableado entre el aparato y la etapa de potencia y entre ésta y las cajas acústicas.

Imposible Establecer Conexión por Bluetooth

Si no puede conectar su dispositivo compatible Bluetooth al aparato, borre la memoria de la conexión previa en su aparato. En el caso de su dispositivo, por regla general esto se indicará como "Forget this Device" ("Olvidar este Dispositivo"). Intente establecer la conexión de nuevo.

Formatos de Audio Compatibles

Bluetooth aptX™ HD y AAC

Formato	Notas
Cualquier formato soportado por el dispositivo emisor.	Es posible que se excluyan "Apps" diseñadas para reproducir formatos originariamente no soportados por el dispositivo emisor..

PC-USB

Formato	Notas
Formato determinado por el software del Reproductor Multimedia ("Media Player")/Servidor utilizado.	Cualquier formato soportado por el software del PC: Audio PCM: 44'1 kHz, 48 kHz, 88'2 kHz, 96 kHz, 176'4 kHz o 192 kHz, 352.8kHz, 384 kHz (cuantificación entre 16, 24). MQA, MQA Studio (24 bits / 384 kHz)

Coaxial/Óptica

Formato	Notas
SPDIF LPCM	44.1k, 48k, 88.2k, 96k, 176.4k, 192k 16 bit, 24 bit

USB Unidad Flash

Formato	Notas
MP3, AAC (MP4), FLAC, WAV, OGG	64k, 128k, 192k, 256k, 320k, HQ.

La aplicación S14

La aplicación S14 se puede descargar escaneando el código QR a continuación.

Para dispositivos iOS:



Para dispositivos Android:



Características Técnicas

Potencia Máxima de Salida	150 vatios/canal, 4 ohmios
Potencia Continua de Salida	80 vatios/canal, 8 ohmios
Distorsión Armónica Total	< 0'04%
Distorsión por Intermodulación (60 Hz : 7k Hz, 4:1)	< 0'03%
Respuesta en Frecuencia	
Entradas de Línea	10 Hz - 100k Hz, ± 0'5 dB
Factor de Amortiguamiento (20 Hz – 20k Hz, 8 ohmios)	400
Sensibilidad/Impedancia de las Entradas de Línea	
Entradas de Línea	200 mV / 47k ohmios
Nivel de Saturación	
Entradas de Línea	4'5 V
Rango de Actuación de los Controles de Tono	±10 dB en 100Hz / 10k Hz
Relación Señal/Ruido (norma IHF/ponderación A)	
Entradas de Línea	100 dB
Sección Digital	
Respuesta en Frecuencia	10Hz - 90k Hz (± 2 dB,MAX)
Relación Señal/Ruido (norma IHF/ponderación A)	98 dB
Sensibilidad/Impedancia de Entrada	- 20 dBFS / 75 ohmios
Entradas Digitales	SPDIF LPCM (hasta 24 bits/192k Hz)
PC-USB	USB Audio Class 2'0 (hasta 24 bits/384k Hz)* *Se requiere la instalación de uncontrolador ("driver") específico MQA y MQA Studio soportado (hasta 24 bits/384k Hz)
General	
Alimentación	
EE.UU.	120V, 60 Hz
Europa.	230V, 50 Hz
Consumo en Standby	
Normal	< 0'5 vatios
Consumo	280 vatios
BTU (4 ohmios, a 1/8 o de la potencia)	733 BTU/h
Dimensions (An x Al x P)	430 x 93 x 345 mm
Altura del Panel Frontal	80 mm
Peso Neto	9'15 kg

Todas estas especificaciones son correctas en el momento de la impresión del.

Rotel se reserva el derecho a realizar modificaciones en las mismas sin aviso previo.

Rotel y el logotipo Rotel HiFi son marcas registradas de The Rotel Co. Ltd., Tokio, Japón.

Google, Android, Google Home, Google Play, and Chromecast built-in are trademarks of Google LLC.

El uso de la insignia Works with Apple significa que un accesorio ha sido diseñado para funcionar específicamente con la tecnología identificada en la insignia y ha sido certificado por el desarrollador para cumplir con los estándares de rendimiento de Apple.

Para controlar este altavoz compatible con AirPlay 2, se requiere iOS 11.4 o posterior.

Apple, AirPlay, Apple TV, Apple Watch, iPad, iPad Air, iPad Pro, iPhone y Lightning son marcas comerciales de Apple Inc., registradas en EE. UU. y otros países.



„MQA“ oder „MQA Studio“ gibt an, dass das Produkt einen MQA-Stream oder eine Datei dekodiert und wiedergibt, und gibt die Herkunft an, um sicherzustellen, dass der Klang mit dem des Quellmaterials identisch ist. „MQA Studio“ gibt an, dass eine MQA Studio-Datei abgespielt wird, die entweder im Studio vom Künstler/Produzenten genehmigt oder vom Urheberrechtsinhaber verifiziert wurde.

„OFS“ bestätigt, dass das Produkt einen MQA-Stream oder eine Datei empfängt. Dies liefert die endgültige Entfaltung der MQA-Datei und zeigt die ursprüngliche Abtastrate an.

The Rotel Co. Ltd.

Tachikawa Bldg. 1F.,
2-11-4, Nakane, Meguro-ku,
Tokyo, 152-0031
Japan

Rotel USA

11763 95th Avenue North
Maple Grove, MN 55369
USA
Phone: (510) 843-4500 (option 2)

Rotel Canada

Kevro International
902 McKay Rd. Suite 4
Pickering, ON L1W 3X8
Canada
Tel: +1 905-428-2800

Rotel Europe

Dale Road
Worthing, West Sussex BN11 2BH
England
Phone: + 44 (0)1903 221 710
Fax: +44 (0)1903 221 525

www.rotel.com

