

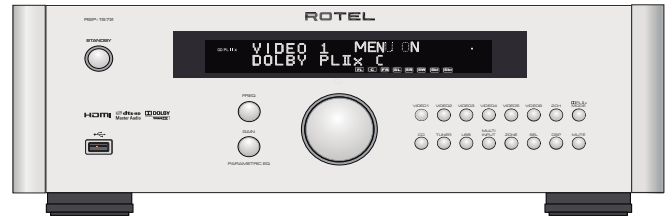



















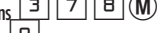























ROTEL[®]



RSP-1572
Surround Sound Processor
Processeur Surround
Procesador de Sonido Envolvente

Owner's Manual
Manuel de l'utilisateur
Manual de Instrucciones

Contents

Important Safety Instructions	5	Connecting CD Player	23
Figure 1: Control and Connections	6	Connecting Audio Recorder	23
Figure 2: Remote Control	7	Connecting AM/FM Tuner	23
Figure 3: Amplifier And Subwoofer	8	Connecting USB Audio/iPod/iPhone	23
Figure 4: Monitor, Video recording Connections	9	Zone Outputs (ZONE 2,3,4)	24
Figure 5: DVD, Blu-ray Player and Cable, Satellite, HDTV tuner Connections	10	Operating the RSP-1572	24
Figure 6: DVD-A or SACD Player Connections	10	Front Panel Overview	24
Figure 7: Video Recorder Connections	11	Front Panel Display 	24
Figure 8: CD Player Connections	11	Remote Sensor 	24
Figure 9: Audio Recorder Connections	12	Remote Control Overview	24
Figure 10: AM/FM / Internet Radio Tuner Connections	12	Overview of Buttons and Controls	25
Figure 11: USB Audio /iPod Connections	13	STANDBY  and Power ON/OFF Buttons 	25
Figure 12: Zone Connection	14	VOLUME Knob and VOLUME +/- Buttons  	25
On-Screen Menus	15	DISPLAY (DISP) Button 	25
About Rotel	16	RCVR SETUP Button 	25
Getting Started	16	Navigating and Select (ENT) keys 	25
Video Features	16	MUTE Button 	25
Audio Features	16	INPUT Buttons 	25
Surround Features	16	ZONE Button 	25
Other features	17	SEL Button 	25
Unpacking	17	MODE buttons 	25
Placement	17	Playback buttons 	25
Overview of Connections	17	RND Button 	25
Video Inputs and Outputs	17	P-EQ Button/Knobs 	25
HDMI IN 1–6 Video Inputs 	18	SPKR Button 	25
COMPOSITE IN 1–2 Video Inputs 	18	MEM Button 	25
COMPOSITE Video Output 	18	Party Mode: Selecting the Same input for all outputs 	25
COMPONENT VIDEO 1–2 Video Inputs 	18	SURROUND SOUND	26
COMPONENT Video output 	18	Overview of Surround Format	26
High Definition TV Monitor Outputs 	18	Dolby Surround & Dolby Pro Logic II	26
HDMI Monitor Outputs 	18	Dolby Digital	26
Audio Inputs and Outputs	20	DTS 5.1 & DTS 96/24	26
Tuner Inputs 	20	DTS Neo:6	26
VIDEO 1–6 Audio Inputs 	20	Dolby Digital Surround EX	27
VIDEO Out Audio Output 	20	DTS-ES 6.1 and 7.1 Channel Surround	27
CD Inputs 	20	Dolby Pro Logic IIx 6.1 and 7.1 Channel Surround	27
MULTI Inputs 	20	Dolby Pro Logic IIz 7.1 Height Surround	27
Preamp Outputs 	20	Rotel XS 6.1 and 7.1 Channel Surround	27
Digital Inputs 	20	Dolby Digital Plus	27
Digital Outputs 	20	Dolby True HD	27
USB Audio Connection 	20	DTS-HD Master Audio &	27
Other Connections	21	DTS-HD High Resolution Audio	27
AC Input 	21	DSP Music Modes	27
Master Power Switch 	21	2CH/5CH/7CH stereo formats	28
12V TRIGGER Connections 	21	Other Digital Formats	28
REM IN Jacks 	21	Automatic Surround Modes	29
IR OUT Jacks 	21	Manually Selecting Surround Modes	29
Rear Mini USB Socket 	21	Dolby Digital/TrueHD discs	30
Remote IR OUT 	21	Dolby Digital Surround EX discs	30
Computer I/O 	21	Dolby Digital 2.0 discs	30
MAKING CONNECTIONS	22	DTS/DTS-HD 5.1 discs	30
Connecting Amplifier	22	DTS 96/24 discs	30
Connecting a Subwoofer	22	DTS-ES 6.1 discs	30
Connecting Monitor	22	Digital Stereo discs	31
---HDTV Monitor/Video Recording	22	Analog Stereo	31
Connecting DVD, Blu-ray Player and Cable, Satellite, HDTV tuner	22	BASIC OPERATIONS	32
Connecting DVD-A or SACD Player	23	Selecting Inputs	32
Connecting Video Recorder	23	Remote Zone Operation	32
		Remote Zone Power On/Off	32
		Controlling Zones 2- 4 from the Main Room	33
		Controlling Zones 2 - 4 from Remote Locations	33

USB/iPod operation	33
USB Storage Device Connection 4	33
iPod/iPhone Connection 4	33
PlayBack Control Buttons L	33
USB Bluetooth	34
USB Bluetooth dongle connection	34
SETUP	34
Menu Basics	34
Navigation Buttons	34
System Status	35
Main Menu	35
Configuring Inputs	35
Input Setup	35
Multi Input Setup	37
Dolby Pro Logic IIx	37
DTS Neo:6	37
Configuring Speakers and Audio	38
Speaker Setup	39
Advanced Speaker Setup	39
Subwoofer Setup	40
Test Tone Setup	41
Delay Setup	41
Miscellaneous Settings	42
Other Options	42
Video/HDMI SETUP	42
Zone 2-4 Setup	43
Default Setup	43
EQ Setup	44
Troubleshooting	45
HDMI: Frequently Asked Questions	45
What is HDMI?	45
What is the difference between HDMI and DVI?	45
What is the difference between HDMI 1.4, HDMI 1.3 and earlier versions?	45
Can I connect components which have earlier versions of HDMI?	46
Which is the best way to rescale the picture?	46
Will the HDMI digital output improve the picture quality from old analog sources?	46
Why does the HDMI connection sometimes not give a picture?	46
Specifications	47

CAUTION

RISK OF ELECTRIC SHOCK

DO NOT OPEN

CAUTION: TO REDUCE THE RISK OF ELECTRIC SHOCK, DO NOT REMOVE COVER. NO USER-SERVICEABLE PARTS INSIDE. REFER SERVICING TO QUALIFIED SERVICE PERSONNEL.

This symbol is to alert the user to the presence of uninsulated dangerous voltages inside the product's enclosure that may constitute a risk of electric shock.

This symbol is to alert the user to important operating and maintenance (service) instructions in this manual and literature accompanying the product.

APPLICABLE FOR USA, CANADA OR WHERE APPROVED FOR THE USAGE

CAUTION: TO PREVENT ELECTRIC SHOCK, MATCH WIDE BLADE OF PLUG TO WIDE SLOT. INSERT FULLY.

ATTENTION: POUR EVITER LES CHOCS ELECTRIQUES, INTRODUIRE LA LAME LA PLUS LARGE DE LA FICHE DANS LA BORNE CORRESPONDANTE DE LA PRISE ET POUSSER JUSQU'AU FOND.

This Class B digital apparatus complies with Canadian ICES-003.

Cet appareil numérique de la classe B est conforme à la norme NMB-003 du Canada.



Rotel products are designed to comply with international directives on the Restriction of Hazardous Substances (RoHS) in electrical and electronic equipment and the disposal of Waste Electrical and Electronic Equipment (WEEE). The crossed wheeled bin symbol indicates compliance and that the products must be appropriately recycled or processed in accordance with these directives.



This symbol means that this unit is double insulated. An earth connection is not required.

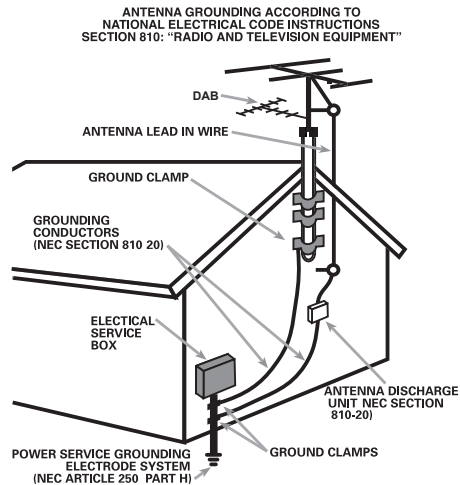
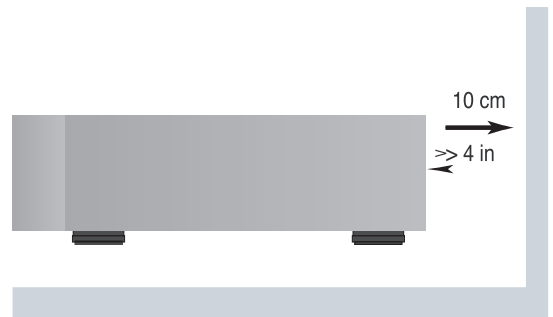
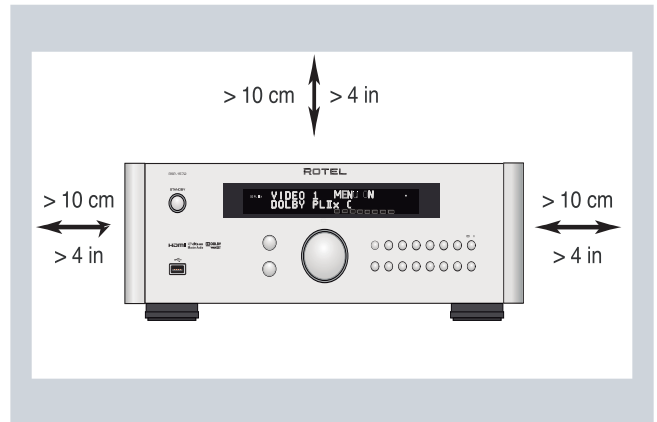

Notice

The COMPUTER I/O connection should be handled by authorized persons only.

FCC Information

This equipment has been tested and found to comply with the limits for a Class B digital device, pursuant to Part 15 of the FCC Rules. These limits are designed to provide reasonable protection against harmful interference in a residential installation. This equipment generates, uses and can radiate radio frequency energy and, if not installed and used in accordance with the instruction, may cause harmful interference to radio communications.

However, there is no guarantee that interference will not occur in a particular installation. If this equipment does cause harmful interference to radio or television reception, which can be determined by turning the equipment off and on, the user is encouraged to try to correct the interference by one or more of the following measures:

- Reorient or relocate the receiving antenna.(TV, radio, etc.)
- Increase the separation between the equipment and receiver
- Connect the equipment to an outlet on circuit different from that to which the receiver is connected.
- Consult the dealer or an experienced radio/TV technician for additional help.

Caution

This device complies with part 15 of the FCC Rules. Operation is subject to the following to conditions: (1) This device may not cause harmful interference, and (2) this device must accept any interference received, including interference that may cause undesired operation.

Some products are intended for sale in more than one country and as such are supplied with more than one power cable. Use only the type applicable to your country. If in doubt please consult with your authorized Rotel retailer.

NOTE TO CATV SYSTEM INSTALLER: Call the CATV system or antenna installer's attention to Article 820-40 of the NEC. This provides guidelines for proper grounding and, in particular, specifies that the cable ground shall be connected to the grounding system of the building, as close to the point of cable entry as practical. See installation diagram.

NOTE: This equipment has been tested and found to comply with the limits for a Class B digital device, pursuant to Part 15 of the FCC Rules. These limits are designed to provide reasonable protection against interference in a residential installation. This equipment generates and can radiate radio frequency energy and, if not installed and used in accordance with the instructions, may cause interference to radio or TV communications. There is no guarantee that interference will not occur in a particular installation. If this equipment does cause interference to radio or television reception, which can be determined by turning the equipment off and on, try to correct the interference by one or more of the following measures:

- Reorient or relocate the receiving antenna.
- Increase the separation between the unit and the television tuner.
- Connect the unit to an AC power outlet on a different electrical circuit.
- Consult your authorized Rotel retailer for assistance.

Important Safety Instructions

WARNING: There are no user serviceable parts inside. Refer all servicing to qualified service personnel.

WARNING: To reduce the risk of fire or electric shock, do not expose the unit to moisture or water. Do not expose the unit to dripping or splashing. Do not place objects filled with liquids, such as vases, on the unit. Do not allow foreign objects to get into the enclosure. If the unit is exposed to moisture, or a foreign object gets into the enclosure, immediately disconnect the power cord from the wall. Take the unit to a qualified service person for inspection and necessary repairs.

Read all the instructions before connecting or operating the component.

Keep this manual so you can refer to these safety instructions.

Heed all warnings and safety information in these instructions and on the product itself. Follow all operating instructions.

Clean the enclosure only with a dry cloth or a vacuum cleaner.

Do not use this unit near water.

You must allow a minimum 10 cm or 4 inches of unobstructed clearance around the unit.

Do not place the unit on a bed, sofa, rug, or similar surface that could block the ventilation openings. If the unit is placed in a bookcase or cabinet, there must be ventilation of the cabinet to allow proper cooling.

Keep the component away from radiators, heat registers, stoves, or any other appliance that produces heat.

WARNING: The rear panel power cord connector is the mains power disconnect device. The apparatus must be located in an open area that allows access to the cord connector.

The unit must be connected to a power supply only of the type and voltage specified on the rear panel. (USA: 120 V/60Hz, EC: 230V/50Hz)

Connect the component to the power outlet only with the supplied power supply cable or an exact equivalent. Do not modify the supplied cable. A polarized plug has two blades, with one wider than the other. A grounding plug has two blades plus a third grounding prong. These are provided for your safety. Do not defeat grounding and/or polarization safety provisions. If the supplied plug does not fit your outlet, please consult an electrician for replacement of the obsolete outlet. Do not use extension cords.

The main plug of the power cord set is a disconnect device of the apparatus. In order to completely disconnect the apparatus from the supply mains, the main plug of the power cord set should be unplugged from the mains (AC) outlet. The stand-by LED indicator will not be lit up to show the power cord is unplugged. The disconnect device shall remain readily operable.

Do not route the power cord where it will be crushed, pinched, bent, exposed to heat, or damaged in any way. Pay particular attention to the power cord at the plug and where the cord exits the back of the unit.

Main plug is used as the main disconnect device and shall remain ready accessible.

The power cord should be unplugged from the wall outlet during a lightning storm or if the unit is to be left unused for a long period of time.

Use only accessories specified by the manufacturer.

Use only with a cart, stand, rack, bracket or shelf system recommended by Rotel. Use caution when moving the unit in a stand or rack to avoid injury from a tip-over.

Immediately stop using the component and have it inspected and/or serviced by a qualified service agency if:

- The power supply cord or plug has been damaged
- Objects have fallen or liquid has been spilled into the unit
- The unit has been exposed to rain
- The unit shows signs of improper operation
- The unit has been dropped or damaged in any way

The batteries in remote control shall not be exposed to excessive heat such as sunshine, fire or the like.

WARNING: The master power switch is located on the rear panel. The unit must allow unobstructed access to the main power switch.

Figure 1: Control and Connections

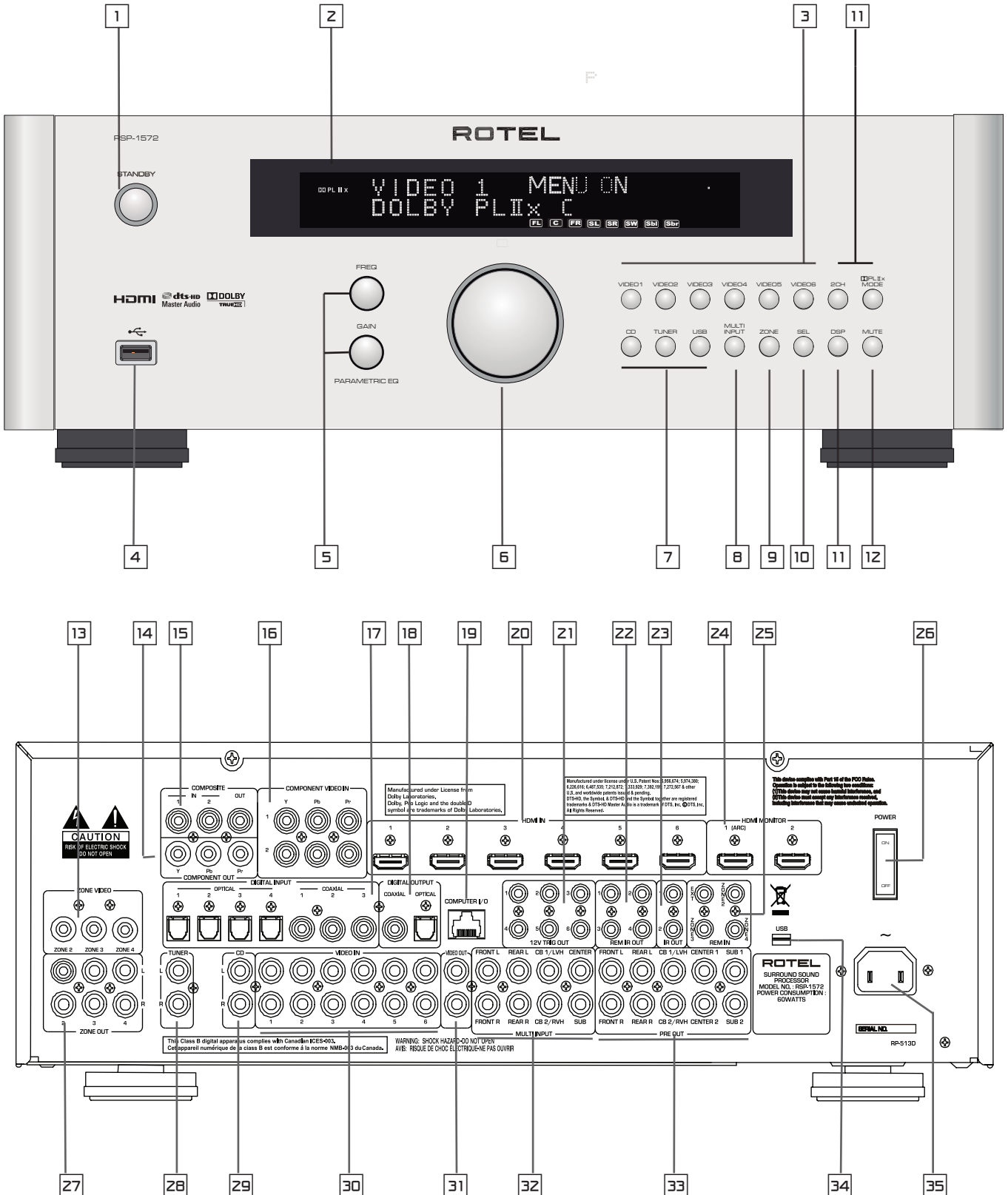

Figure 2: Remote Control

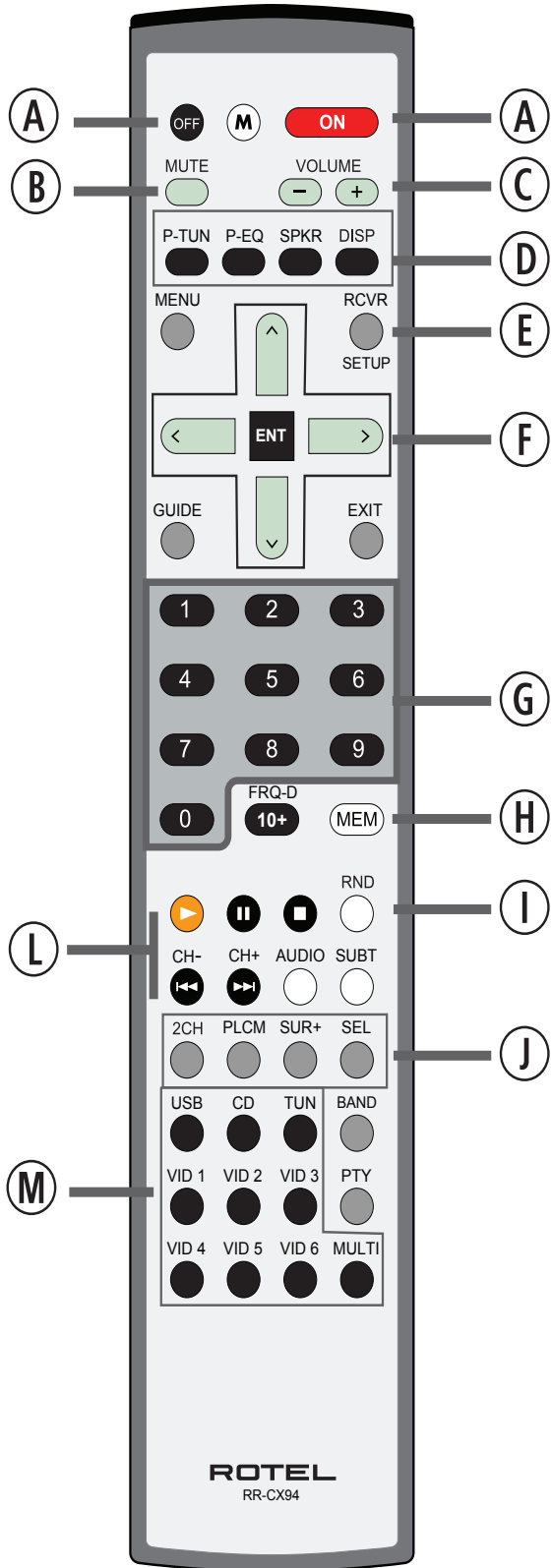

Figure 3: Amplifier And Subwoofer

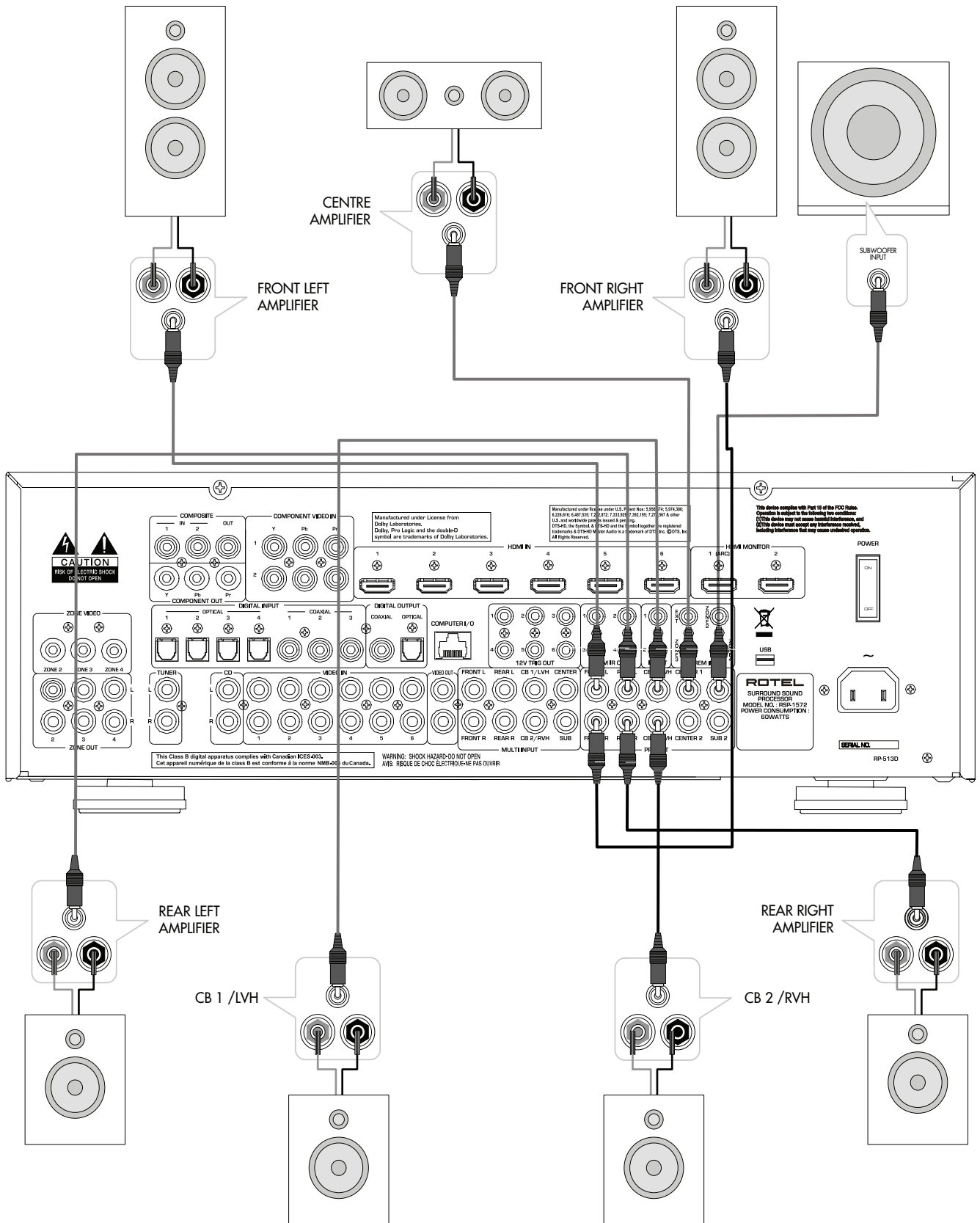

Figure 4: Monitor, Video recording Connections

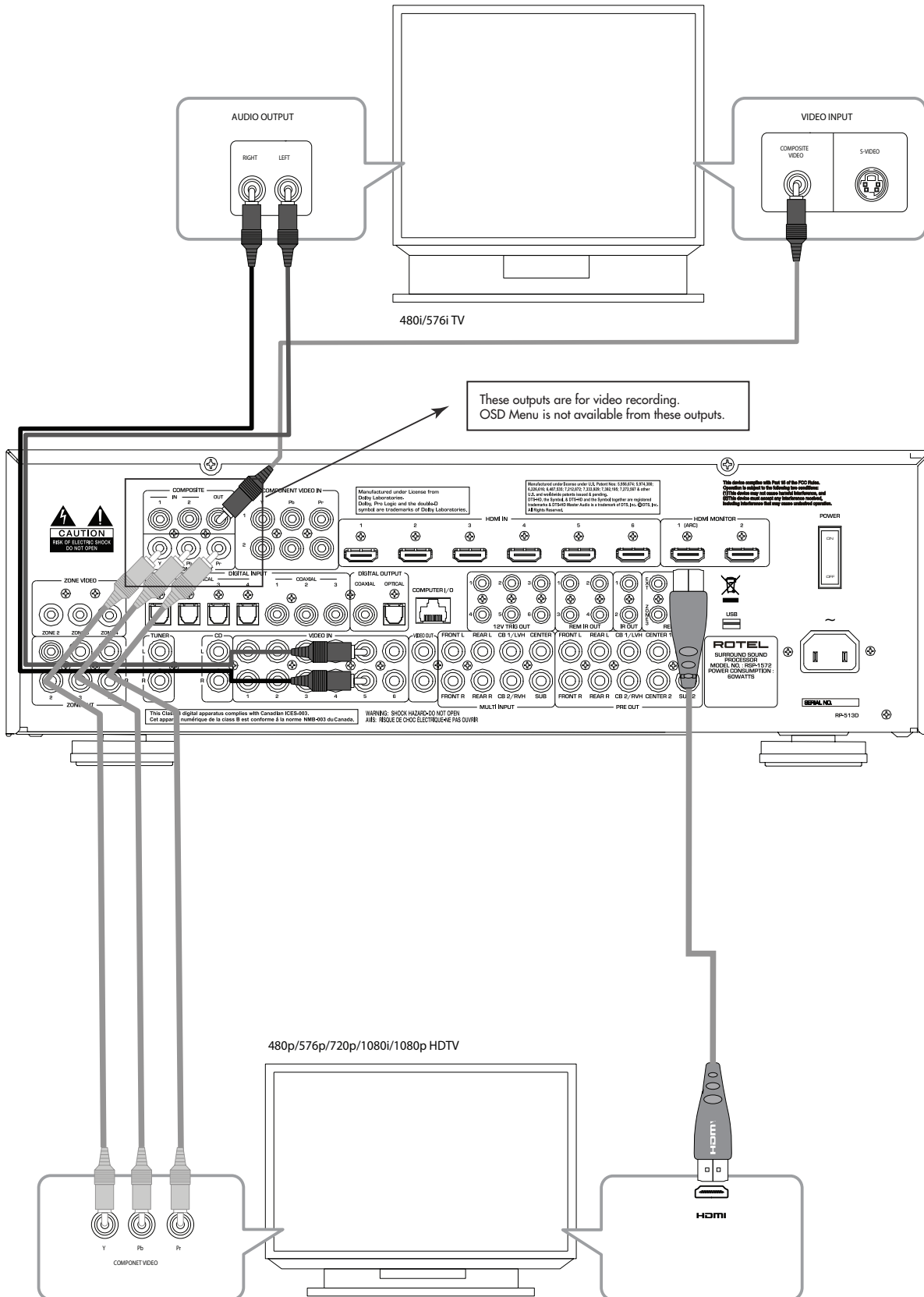

Figure 5: DVD, Blu-ray Player and Cable, Satellite, HDTV tuner Connections

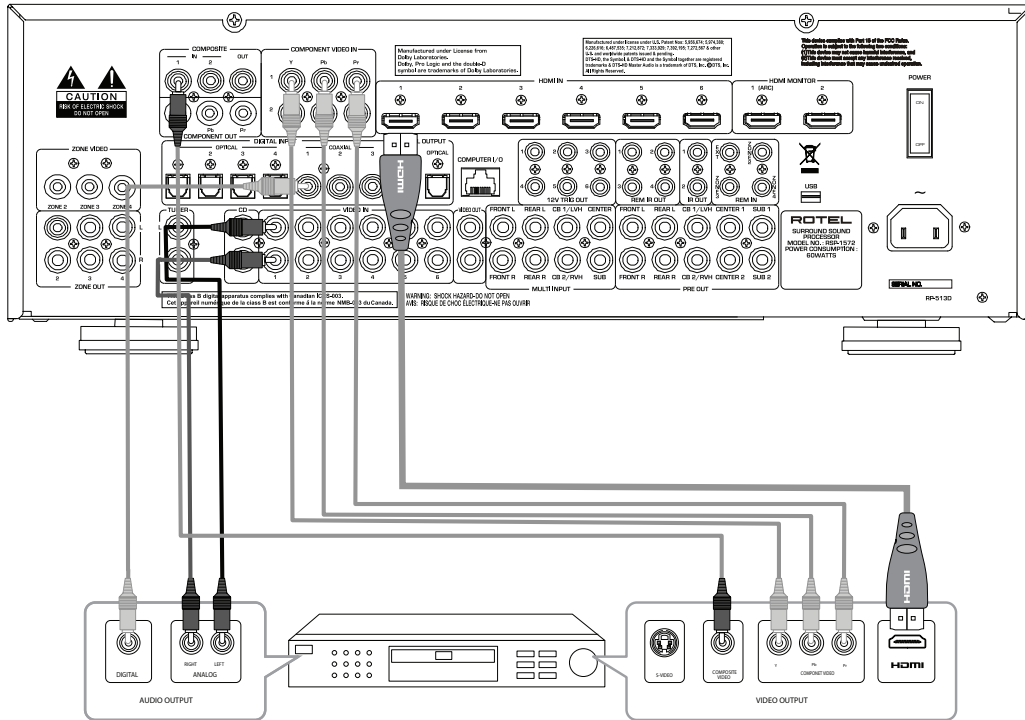

Figure 6: DVD-A or SACD Player Connections

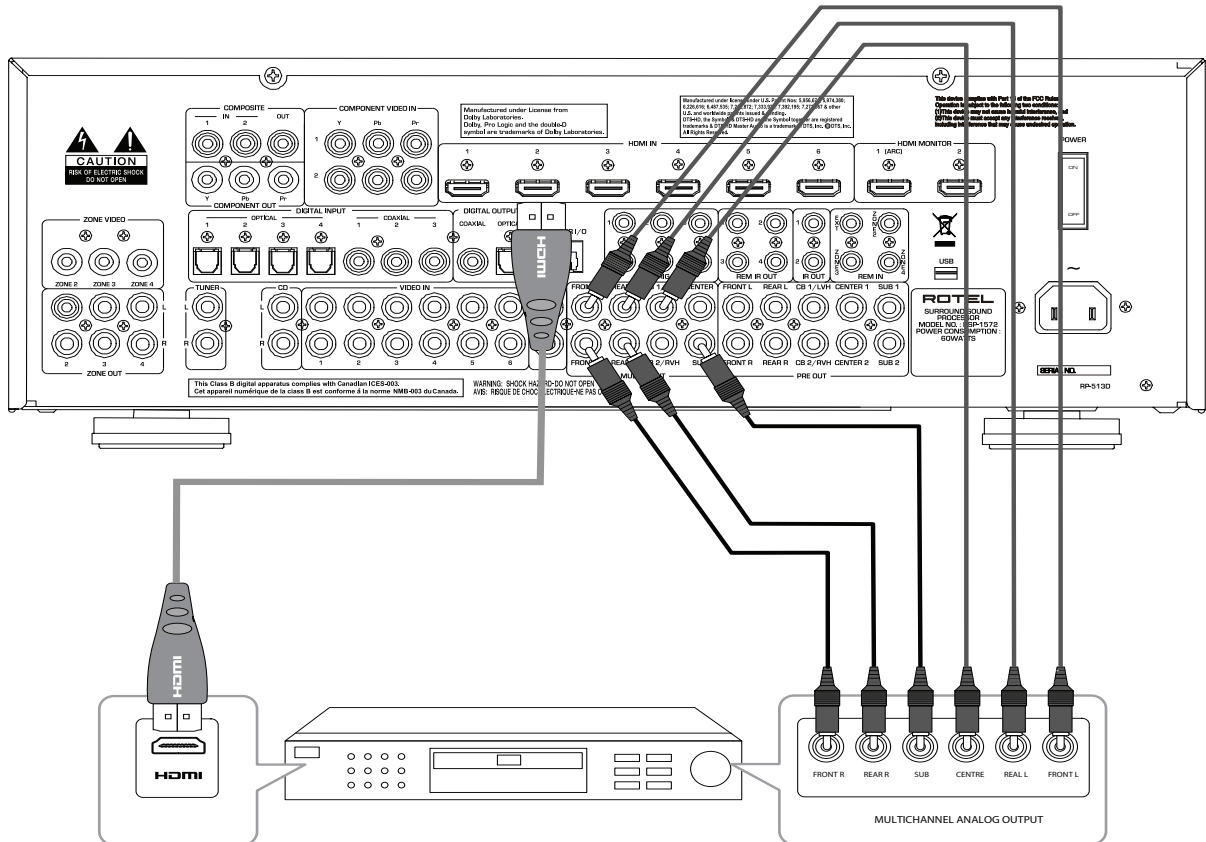

Figure 7: Video Recorder Connections

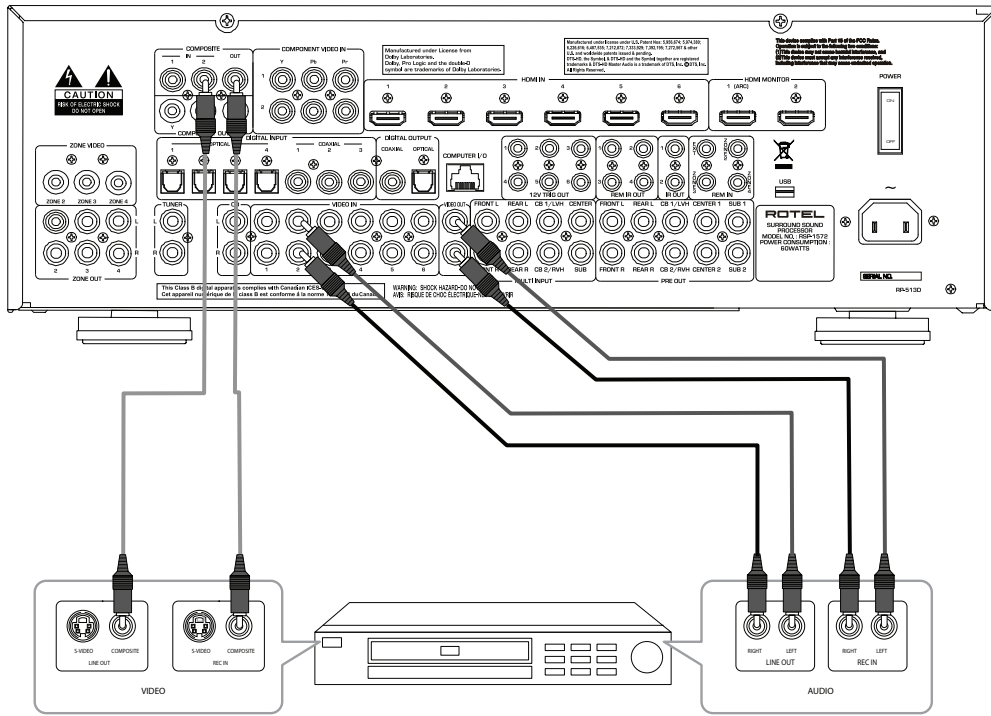

Figure 8: CD Player Connections

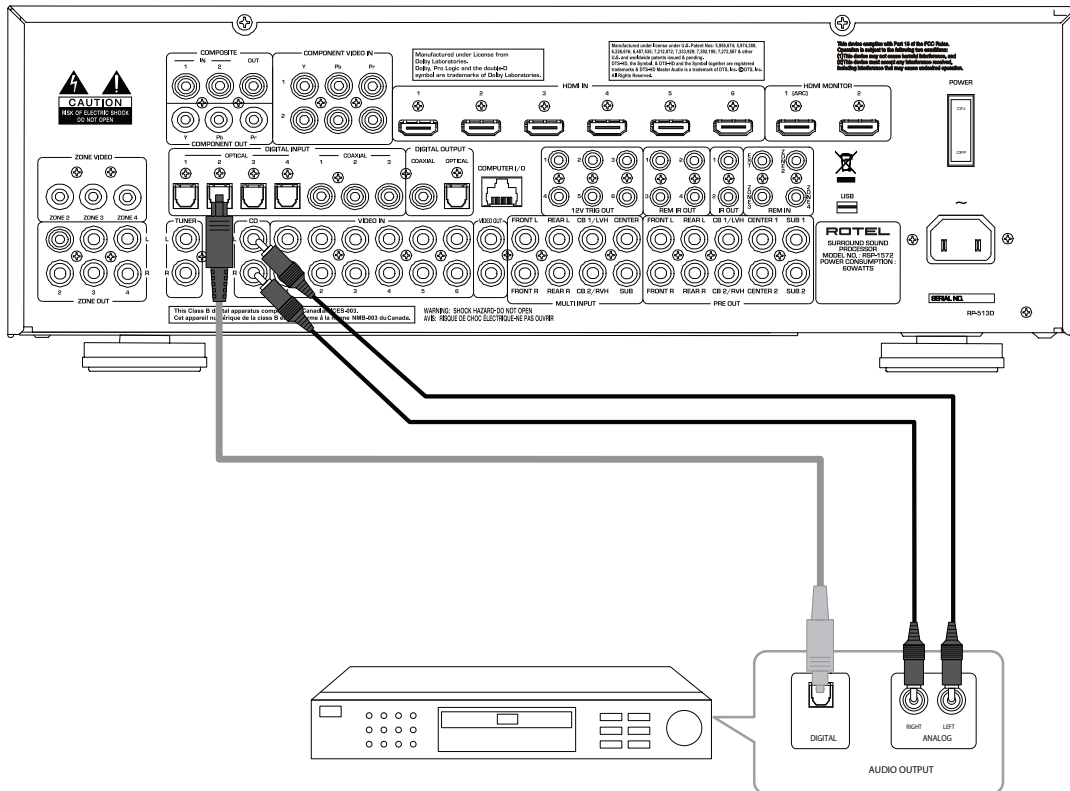

Figure 9: Audio Recorder Connections

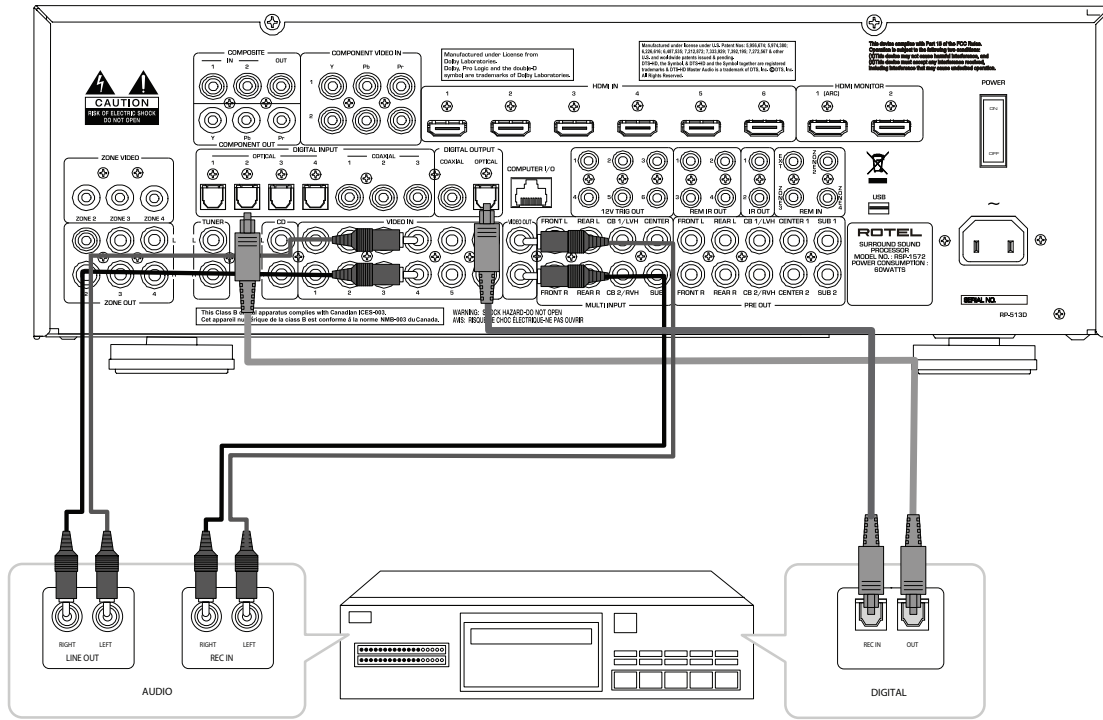

Figure 10: AM/FM / Internet Radio Tuner Connections

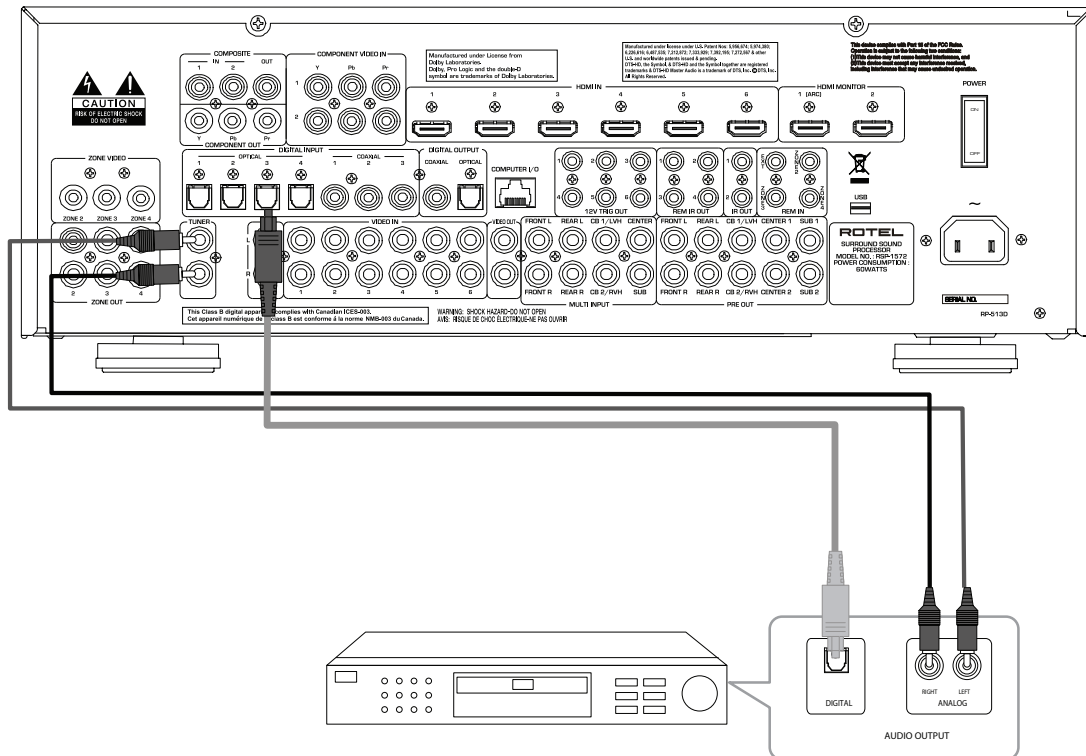

Figure 11: USB Audio /iPod Connections

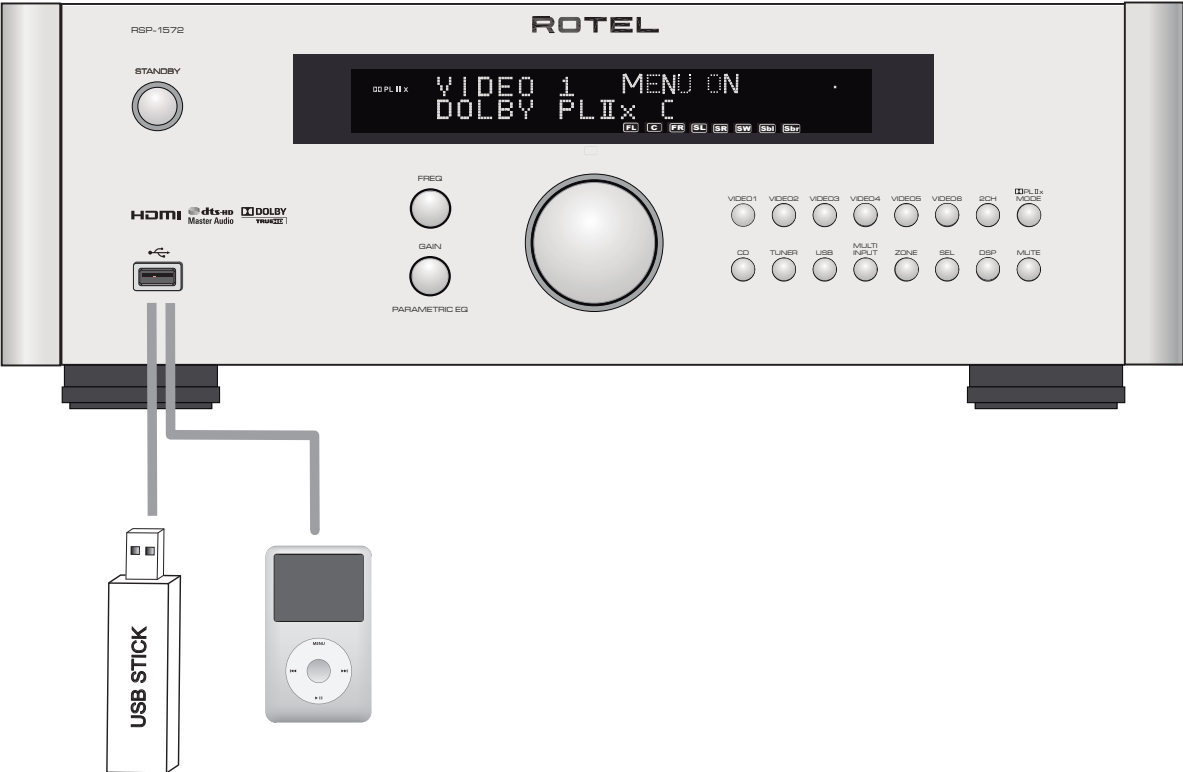
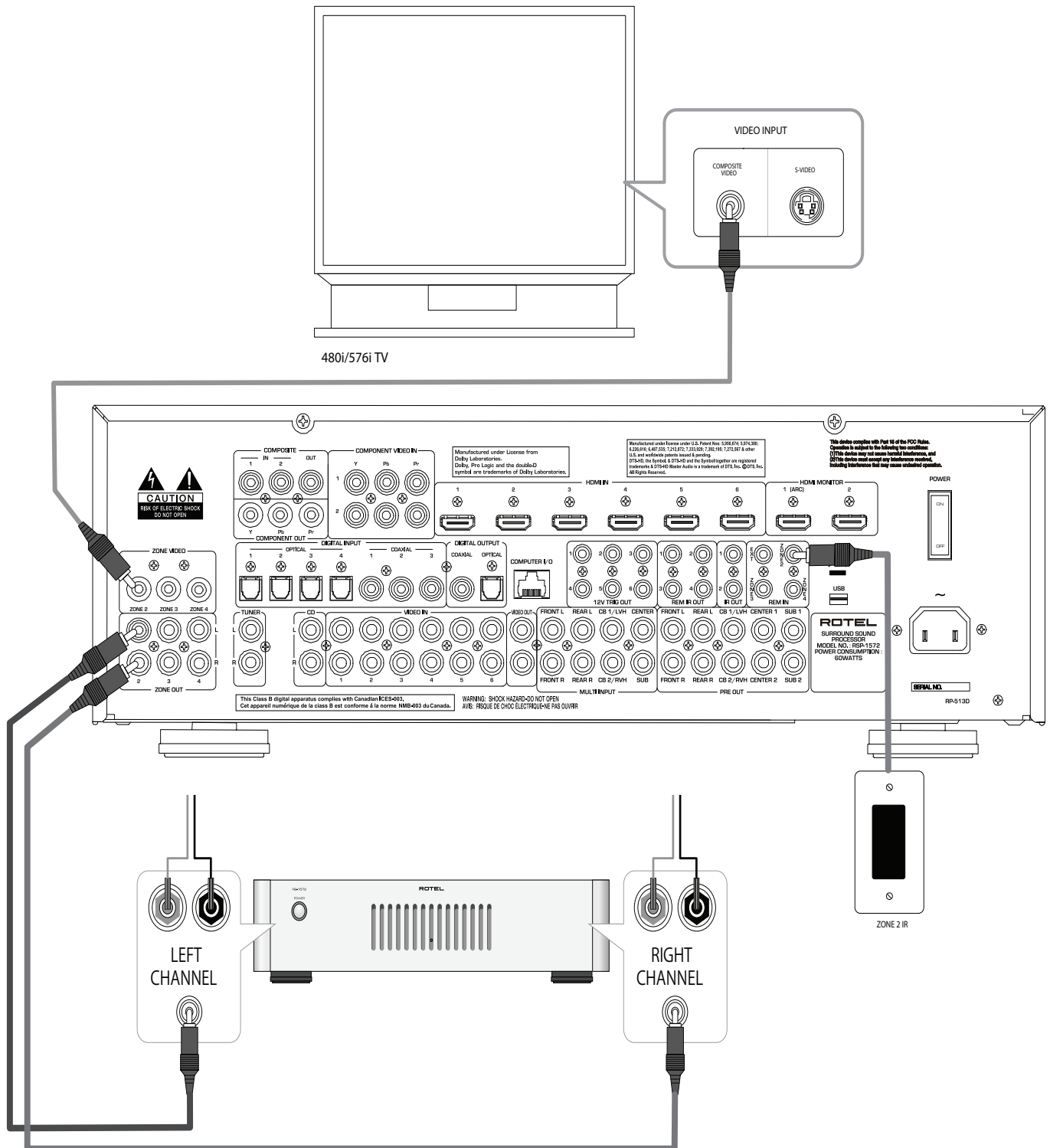
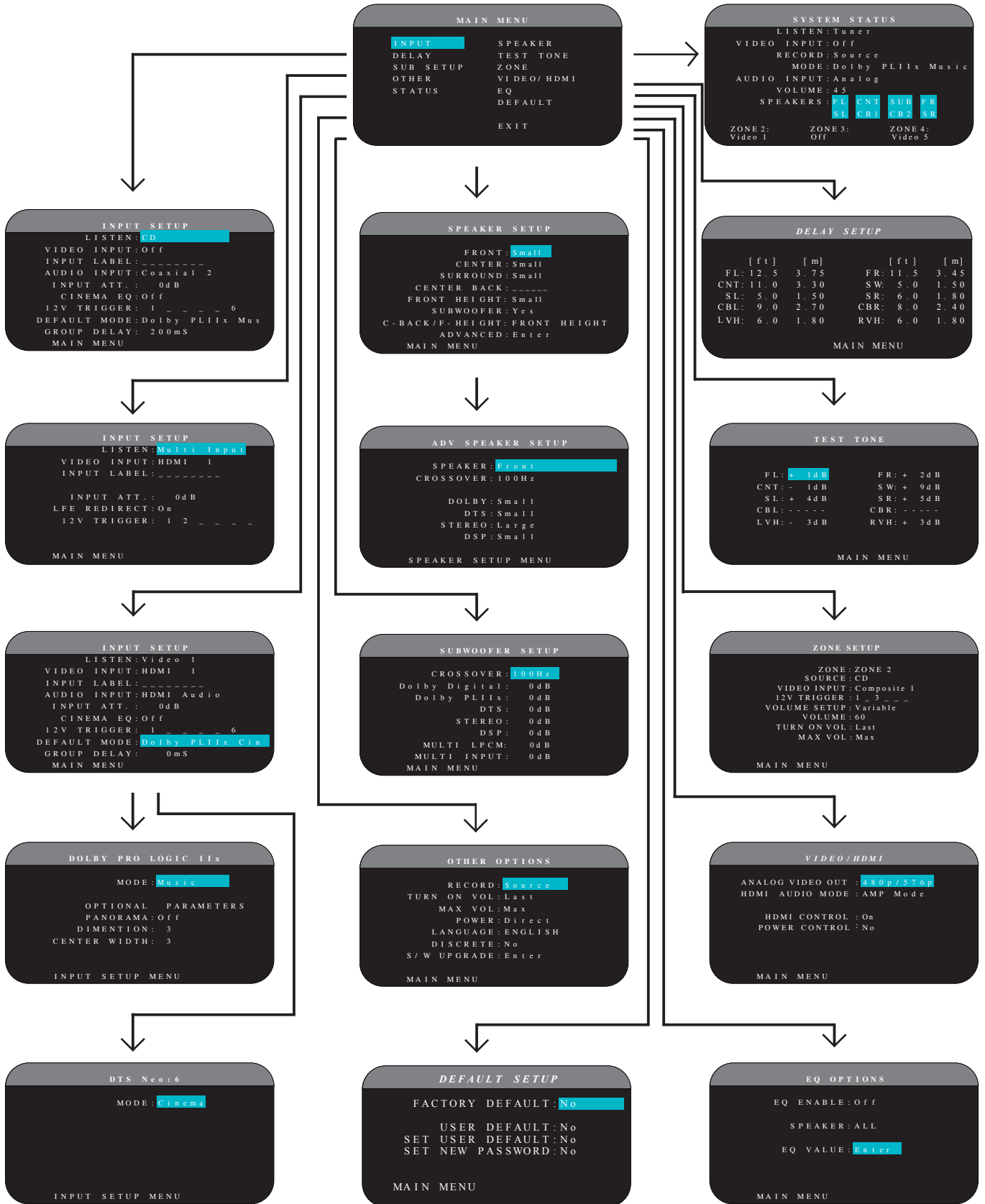

Figure 12: Zone Connection



On-Screen Menus



About Rotel

Our story began 50 years ago. Over the decades, we have received hundreds of awards for our products and satisfied hundreds of thousands of people who take their entertainment seriously- like you!

Rotel was founded by a family whose passionate interest in music led them to manufacture high-fidelity components of uncompromising quality. Through the years, that passion has remained undiminished and the family goal of providing exceptional value for audiophiles and music lovers, regardless of their budget, is shared by all Rotel employees.

Rotel's engineers work as a close team, listening to, and fine tuning, each new product until it reaches their exacting musical standards. They are free to choose components from around the world in order to make that product the best they can. You are likely to find capacitors from the United Kingdom and Germany, semiconductors from Japan or the United States, while toroidal power transformers are manufactured in Rotel's own factory.

We all have concerns about our environment. And, as more and more electronics are produced and later discarded, it is especially important for a manufacturer to do all it can to engineer products that have a minimum negative impact on landfill sites and water tables.

At Rotel, we are proud to do our part. We have reduced the lead content in our electronics by using special RoHS solder, while our new Class D (not digital) amplifiers are up to five times more efficient than our legacy designs and still deliver power and performance. These products run cool, give minimum wasted energy, are good for the environment and give better sound too.

Finally, we have printed this brochure on recycled paper stock.

While we understand that these are small first steps, they are still important ones. And we continue to pursue new methods and materials for a cleaner and greener manufacturing process.

All of us at Rotel thank you for buying this product. We are sure it will bring you many years of enjoyment.

Manufactured under license from Dolby Laboratories. Dolby, Pro Logic and the double-D symbol are trademarks of Dolby Laboratories. Copyright 1995-2005. All rights reserved.

Manufactured under license under U.S. Patent #'s: 5,451,942; 5,956,674; 5,974,380; 5,978,762; 6,226,616; 6,487,535; 7,212,872; 7,333,929; 7,392,195; 7,272,567 & other U.S. and worldwide patents issued & pending. DTS, DTS-HD and the Symbol are registered trademarks, & DTS-HD Master Audio, and the DTS logos are trademarks of DTS, Inc. Product includes software. © DTS, Inc. All Rights Reserved.

This item incorporates copy protection technology that is protected by U.S. patents and other intellectual property rights of Rovi Corporation. Reverse engineering and disassembly are prohibited.

Getting Started

Thank you for purchasing the Rotel RSP-1572 Surround Sound Processor. The unit is a full-featured audio/video control center for analog and digital source components. It features digital processing for a wide range of formats including Dolby Surround®, Dolby Digital® and DTS® source material.

Video Features

- Analog input and output video connections for use with Composite video and Component Video signals, including conversion to HDMI Video output.
- HDMI switching for digital video signals up to 1080p, and HDMI Bypass video. Compatible with DVI components with HDMI-DVI adapter. For more information see the section 'HDMI: Frequently Asked Questions' in this manual.
- Videophile line-doubling and scaling up to high-definition resolutions.
- Accepts any type of video input: NTSC 480i, PAL 576i, NTSC 480p, PAL 576p, 720p, 1080i, 1080p, 1080p 24Hz and 1080p 3D.
- Outputs digital or analog video at any resolution (NTSC 480i, PAL 576i, NTSC 480p, PAL 576p, 720p, 1080i, 1080p, 1080p 3D) to match any digital or analog TVs.

Audio Features

- Rotel's Balanced Design Concept combines advanced circuit board layout, comprehensive parts evaluation, and extensive listening tests for superior sound and reliability.
- Analog bypass mode for pure 2-speaker stereo with no digital processing.
- Optical digital, coax digital, and analog input and output audio connections. (HDMI video connections also carry digital audio, so when using HDMI there is no need for separate audio cables.)
- DVD-A high-resolution multichannel audio signals are automatically detected.
- MULTI Input for 7.1 channel analog signals from DVD-A and SACD players. Subwoofer options include .1 channel pass through or bass redirect feature with an analog low-pass filter for a summed subwoofer output from seven channels.

Surround Features

- Automatic Dolby® Digital decoding for Dolby® Digital 2.0, Dolby® Digital 5.1, Dolby® Digital Surround EX™, Dolby® TrueHD and Dolby® Digital Plus recordings.
- Dolby® Pro Logic® IIx and Dolby® Pro Logic® IIz decoding (for 6.1 and 7.1 channel systems) with improved separation and frequency response for Dolby® Surround matrix encoded recordings. Can be optimized for Music or Cinema sources, Pro Logic® or Games.
- Automatic decoding for DTS® 5.1 channel, DTS-ES® Matrix 6.1 channel, DTS-ES® Discrete 6.1 channel, DTS 96/24, DTS-ES®

96/24 digital, DTS-HD™ Master Audio and DTS-HD™ High Resolution recordings

- DTS® Neo:6® Surround modes for deriving surround channels for 5.1, 6.1 or 7.1 channel systems from 2-channel stereo or matrix surround recordings. Can be optimized for Music or Cinema sources.
- Rotel XS (eXtra Surround) automatically ensures proper decoding and optimum performance from any multichannel digital signal on 6.1 and 7.1 channel systems. Always active in any system with center back speaker(s), Rotel XS even works with signals that would not otherwise activate the proper decoding (such as non-flagged DTS-ES and Dolby Surround EX discs) or for which there is no extended surround decoder (such as DTS 5.1, Dolby Digital 5.1, and even Dolby Pro Logic II decoded Dolby Digital 2.0 recordings.)
- Surround modes for playback of surround sound material on 2 channel and 3 channel systems for total compatibility.
- Four DSP Music modes.
- Audio Return Channel (ARC) allows the Rotel system to act as your TV's loudspeakers.

Other features

- Zone 2,3, and 4 outputs with independent input selection and volume adjustments for multi-zone custom installations along with IR-repeater capability for operation from the remote zone.
- User friendly ON-SCREEN DISPLAY (OSD) menu system with programmable labels for all inputs. Choices of languages.
- Upgradable microprocessor software to accommodate future upgrades.
- Assignable 12V trigger outputs for remote turn-on of power amplifiers and other components.

Unpacking

Remove the unit carefully from its packing. Find the remote control and other accessories. Save the box as it will protect the product if you move or need to return it for maintenance.

Placement

Place the unit on a solid, level surface away from sunlight, heat moisture, or vibration. Make sure that the shelf can support the weight of the unit.

Place the unit close to the other components in your system and, if possible, on its own shelf. This will make initial hookup, and subsequent system changes easier.

The unit can generate heat during normal operation. Do not block ventilation openings. Allow a minimum of 10 cm or 4 inches of unobstructed space around the unit. If installed in a cabinet, make sure that there is adequate ventilation.

Do not stack other components or objects on top of the unit. Do not let any liquid fall into the cabinet.

Overview of Connections

Although the rear panel may look daunting, connecting the unit to your system is straightforward. Each of the source components in the system are connected to the unit's inputs with a pair of standard RCA cables for analog audio, a video connection (Composite, Component Video, and/or HDMI), and an optional digital audio cable (coax or optical)

Note: Surround formats like Dolby Digital and DTS are digital formats and the unit can only decode them when a digital input signal is available. For this reason, you should always connect your Blu-ray or DVD player's digital outputs to the unit, using either the HDMI, optical or coax inputs.

The outputs of the RSP-1572 processor are sent to power amplifier(s) with standard RCA cables from the preamp audio outputs. The video signal from the RSP-1572 is sent to the TV monitor using the HDMI connections.

In addition, the processor has MULTI input connections for use with a source component that does its own surround decoding, remote IR sensor inputs, and 12V trigger connections for remote turn-on of other Rotel components.

Note: Do NOT plug any system component into an AC source until all connections have been properly made. Video cables should have a 75 ohm impedance. The S/PDIF digital audio interface standard also specifies a 75 ohm impedance and all good digital cables adhere to this requirement. Do NOT substitute conventional audio interconnect cables for digital or video signals. Standard audio interconnects will pass these signals, but their limited bandwidth reduce performance.

When making signal connections, connect LEFT channels to LEFT channel jacks and RIGHT channels to RIGHT channel jacks. All RCA-type connections on this product follow these standard color codes:

Left channel audio: white RCA jack

Right channel audio: red RCA jack

Composite video: yellow RCA jack

Note: Each source input must be properly configured using the INPUT SETUP menu of the OSD menu system. We recommend going to this menu after connecting each source to configure it as desired. See Input Setup in the Setup section for information.

Video Inputs and Outputs

These connections are used for connecting video signals to and from the unit. See the Making Connections section for specific instructions for each type of component.

The unit provides Composite, Component Video, and HDMI connections. Composite video connections simplify system configuration; however, Component Video connections typically provide better picture quality and are required for HDTV or progressive scanned DVD video. For the best Video quality, use the HDMI connections for Blu Ray sources when possible.

Note: For proper operation, all HDMI components and TVs connected to the unit should be compatible with the HDMI Version 1.1 standard or higher. The HDMI digital connections are usually compatible with DVI components with an appropriate DVI-D cable adapter. For more information, see the section *HDMI:Frequently Asked Questions*, in this manual.

This Rotel processor provides upscaling and downscaling for the various analog video formats. Composite Video or Component Video signals can be scaled to 480p/576p, 720p, 1080i and 1080p by choosing the appropriate output setting in the VIDEO/HDMI menu.

Note: The HDTV Component Video output is subject to HDCP copy protection. It may not display 720p or 1080i resolution when the source signal incorporates copy protection.

HDMI IN 1–6 Video Inputs 20

HDMI inputs provide various digital video connections for use with components that have either HDMI outputs or DVI-D outputs (with an appropriate DVI-HDMI adapter). HDMI connections carry video signals in all formats including 3D signals up to 1080p/24Hz. The implementation of HDMI supports audio signals, or a separate audio connection from an HDMI component.

Six inputs, labeled HDMI VIDEO IN 1–6, accept signals from source components.

COMPOSITE IN 1–2 Video Inputs 15

Two inputs accept standard composite video signals from source components using standard 75 ohm RCA video cables.

COMPOSITE Video Output 15

The RCA jack, labeled COMPOSITE OUT, provide connections for sending composite video signals for recording on a VCR or other recording device.

Note: The unit cannot convert Component Video or HDMI signals to composite video signals at the record output. Therefore, only signals received at the composite video inputs are available at this output.

COMPONENT VIDEO 1–2 Video Inputs 15

Component Video connections split the video into three signals – luminance (Y) and separate chrominance (PB and PR) signals, allowing delivery of a reference-quality picture with high definition signals. Component Video connections should be used for progressive scan DVD players and high-definition digital television receivers. Each of these signals is carried by a separate 75 ohm video cable with RCA connectors.

Two sets of inputs, labeled COMPONENT VIDEO IN 1–2, accept Component video signals from source components.

COMPONENT Video output 14

The RCA jacks, labeled COMPONENT OUT, provide connections for sending analog video signals for recording on a VCR or other recording device.

High Definition TV Monitor Outputs 24

Two HDMI outputs of the unit send the High Definition video signals to your TV monitor. The HDMI outputs can send all enhanced or high

definition video signals to a high-definition TV 2D (480p/576p, 720p, 1080i, or 1080p) and 3D (up to 1080p/24Hz).

The output resolution is specified in the VIDEO/HDMI setup menu. Analog video signals (Composite and Component) in any resolution can be converted to the desired resolution, except 3D and 1080p 24Hz signals at the HDMI outputs.

Note: HDMI Video signals are passed through without scaling.

Note: If TV can not show the currently set HDMI resolution, press "2CH" and "MUTE" keys together to on the front panel to change the resolution to 480p/576p.

HDMI Monitor Outputs 24

There are two HDMI Outputs which send out HDMI signals in parallel. The same signal is sent to both outputs at the same time. Only HDMI output 1 is ARC enabled. Connect your ARC enabled TV's HDMI input to this output.

Note: Your TV will most likely have more than one HDMI inputs. Not all of them will be ARC enabled. Please use the ARC enabled HDMI input of your TV. It should be labeled ARC next to the input.

Additional information for high definition outputs:

- Typically, choose the HDMI outputs with digital high-definition TVs such as LCD, plasma, or DLP monitors. Use the Component Video connections with analog high definition TVs such as CRT-based direct view or projection monitors.
- HDTV Component Video output is subject to HDCP copy protection. It may not display 720p, 1080i or 1080p resolution when the source signal incorporates copy protection. However, when Video Out is set to 480p/576p in the VIDEO/HDMI menu, all sources will be available.
- The video signal sent to the TV through the HDMI connection will not be displayed properly unless all HDMI components in the system, including the TV monitor, are compatible with the HDCP copy protection standard.
- Only audio signals passed-through directly from the source component are sent to the TV set through the HDMI connection. To send decoded audio from the RSP-1572 to the TV, you must select 'TV mode' in the VIDEO/HDMI menu.
- TV monitors with DVI-D connections can usually be connected to the HDMI output of the processor with the use of an appropriate 24-pin DVI-HDMI adaptor. However, there are occasionally some incompatibilities with older DVI-D equipped monitors.
- Use the scaler setting of the RSP-1572's 'Analog Video Output' to match the resolution of your TV.
- 3D Video is only available through the HDMI outputs.

RSP1572 Video INPUT vs. OUTPUT

		Compo site out	S- Video out	Component output						plugged HDMI output					
				480i/ 576i	480p/ 576p	720p	1080 i	1080 p/24	1080 p	480i/ 576i	480p/ 576p	720p	1080i	1080p /24	1080p
Composite	480i/576i	■									•	•	•		•
Component	480i/576i			■							•	•	•		•
	480p/576p				■						•	•	•		•
	720p (60/50)					■					•	•	•		•
	1080i (60/50)						■				•	•	•		•
	1080p24							■						••	
	1080p (60/50)								■		•	•	•		•
HDMI	480i/576i									■					
	480p/576p										■				
	720p (60/50)											■			
	1080i (60/50)												■		
	1080p24													■	
	1080p (60/50)														■
		Compo site out	S- Video out	Component output						unplugged HDMI output					
				480i/ 576i	480p/ 576p	720p	1080 i	1080 p/24	1080 p	480i/ 576i	480p/ 576p	720p	1080i	1080p /24	1080p
Composite	480i/576i	■													
Component	480i/576i			■											
	480p/576p				■										
	720p (60/50)					■									
	1080i (60/50)						■								
	1080p24							■							
	1080p (60/50)								■						
HDMI	480i/576i														
	480p/576p														
	720p (60/50)														
	1080i (60/50)														
	1080p24														
	1080p (60/50)														

- input video support : 480i,576i,480p,576p,720p60,720p50,1080i60,1080i50,1080p60,1080p50

- output video : 60Hz video input --> 60Hz video output

50Hz video input --> 50Hz video output

■ : bypass only output

•• : scaler output

Audio Inputs and Outputs

This Rotel processor provides both analog and digital audio connections.

Tuner Inputs 28

A left/right pair of RCA analog audio inputs for connecting an AM/FM tuner.

VIDEO 1–6 Audio Inputs 30

Six pairs of RCA inputs (VIDEO IN 1–6) provide connections for left/right analog audio signals from six additional source components. These inputs have corresponding video inputs and are used for VCRs, satellite TV tuners, DVD players, etc. However, they may also be used for additional audio only components, simply by omitting the corresponding video connections.

VIDEO Out Audio Output 31

One pair of RCA jacks (VIDEO OUT) provide connections for sending line level left and right analog audio signals for recording to a VCR.

This connection can be assigned to any analog audio connection.

CD Inputs 29

A left/right pair of RCA analog audio inputs for connecting a CD player.

MULTI Inputs 32

A set of RCA inputs accept up to 7.1 channels of analog signals from a DVD-A or SACD player. There are inputs for FRONT L & R, CENTER, SUB, REAR L & R, and CENTER BACK 1 & 2 or FRONT VERTICAL HEIGHT L & R in a Dolby PLIIz setup.

These inputs bypass all digital processing in the processor and are routed directly to the Volume control and preamp outputs.

There are two subwoofer options for the MULTI input. Normally, the .1 channel input is passed through directly to the subwoofer output. An optional bass redirect feature duplicates the seven main channels, sums them, and sends this mono signal through a 100Hz analog low filter to the subwoofer output. This provides an unaltered analog bypass for the seven main channels along with a subwoofer signal derived from those channels.

Preamp Outputs 33

A group of ten RCA analog audio outputs sends the RSP-1572's line level output signals to external amplifiers and powered subwoofers. These outputs are variable level, adjusted by the RSP-1572's volume control. The ten connectors provide output for: FRONT L & R, CENTER 1 & 2, SURROUND (REAR) L & R, CENTER BACK CB1 & CB2 (or FRONT VERTICAL HEIGHT L & R), and SUBWOOFER 1 & 2.

Note: Depending on your system configuration, you may use some or all of these connections. For example, if you only have one center channel, connect it to the CENTER 1 output. If you only have one center back channel, connect it to the CB1 output.

Digital Inputs 17

The RSP-1572 accepts digital inputs from source components such as CD players, satellite TV tuners, and DVD players. The built-in digital processor senses the correct sampling rates.

Note: With a digital input connection, the processor will be used to decode the signal, rather than the source component's internal decoders. You must use digital connections for a DVD player that supplies a Dolby Digital or DTS signal; otherwise the processor will not be able to decode these formats.

There are seven digital inputs on the rear panel, three coaxial and four optical, as well as the HDMI Audio input that is carried by the HDMI cables along with the digital video signals. These digital inputs can be assigned to any of the input sources using the INPUT SETUP screen during the setup process. For example, you can assign the COAXIAL 1 digital input connector to the VIDEO 1 source and the OPTICAL 2 digital input to the VIDEO 3 source. By default, the source input buttons are factory configured to select the following inputs:

CD:	Digital Optical 1
Tuner:	Analog
Video 1:	HDMI Audio (HDMI 1)
Video 2:	HDMI Audio (HDMI 2)
Video 3:	HDMI Audio (HDMI 3)
Video 4:	HDMI Audio (HDMI 4)
Video 5:	Digital Coaxial 1
Video 6:	Digital Optical 2

Note: When using digital connections, you may also want to make the analog audio input connections described previously. The analog connection is necessary to send an analog Video and Audio signal to Zones 2, 3 & 4.

Digital Outputs 18

The RSP-1572 has two digital audio outputs (one coaxial and one optical) to send the digital signal from any of the digital inputs to a digital recorder or outboard digital processor. When a digital input source signal is selected for listening, that signal is automatically sent to both digital outputs for recording.

USB Audio Connection 4

Music storage devices can be accessed by the unit through this input. Music storage devices such as MP3 players, iPod, iPhone, USB memory sticks or any other form of memory devices with USB interface can be connected to the unit through the front USB socket. The unit will automatically search music files from the connected storage device.

Note: When connecting iPod or iPhone to the front USB, the controls on the iPod/iPhone remain active. Only simple controls such as PLAY, STOP, SKIP TRACK can be controlled by the RSP-1572.

The front USB can also accept a USB Bluetooth dongle (supplied). This allows you to stream music from your Bluetooth device, i.e. mobile phone. Insert the USB Bluetooth dongle into the front USB, the display will show "READY" status. From your device (mobile phone etc..) activate Bluetooth and allow it to search for other Bluetooth devices and it will find "Rotel Bluetooth". Select "Rotel Bluetooth" and it will ask you to enter a password. Enter "0000" and accept. The RSP-1572 will recognize a device is attempting to connect to it, and will display this information on the OSD. Press ENT key on the remote to accept. The "READY" status

will change to "RUNNING" and you can start streaming music to the RSP-1572.

Note: Not all Bluetooth dongles will operate with the unit. Please use the dongle supplied by Rotel.

Other Connections

AC Input [35](#)

Your Rotel processor is configured at the factory for the proper AC line voltage in the country where you purchased it (USA: 120 volts/60Hz AC or CE: 230 volts/50 Hz AC). The AC line configuration is noted on a decal on the back of your unit. Plug the supplied cord into the AC INPUT receptacle on the back of the unit.

Note: Memorized settings and video labels are preserved indefinitely, even if the unit is disconnected from AC power.

Master Power Switch [26](#)

The large rocker switch on the rear panel is a master power switch. When it is in the OFF position, power to the unit is completely off. When it is in the ON position, the front panel STANDBY and remote control ON/OFF buttons can be used to activate the unit or put it into standby mode.

12V TRIGGER Connections [21](#)

Many Rotel amplifiers offer the option of turning them on and off using a 12 volt trigger. These six connections provide this 12 volt trigger signal from the processor. When the unit is activated, a 12 volt DC signal is sent from these jacks to the amplifiers to turn them on. When the processor is put in STANDBY mode, the trigger signal is interrupted and the amplifiers turn off.

To use the remote turn on feature, connect one of the RSP-1572's 12V TRIG OUT jacks to the 12 volt trigger input of a Rotel amplifier, using a cable with mono 3.5mm mini-plugs on both ends. The +12 V DC signal appears at the "tip" connector.

Note: The 12V Trigger outputs are configured to turn on in various combinations only when specific input sources are activated. See the INPUT SETUP and ZONE 2-4 SETUP menus in the Setup section of this manual for details

REM IN Jacks [25](#)

Four 3.5 mm mini-jacks (labeled EXT, ZONE 2, ZONE 3, and ZONE 4) receive command codes from a third-party infrared receiver or Rotel remote zone keypad. These remote IR inputs are used when the IR signals from a hand held remote control cannot reach the front panel IR sensor.

EXT: The EXT jack is used with an outboard IR receiver to duplicate the front panel IR sensor. This feature is useful when the unit is installed in a cabinet and the front panel sensor is blocked or when IR signals need to be relayed to other components.

ZONE: The ZONE 2, 3, or 4 jacks are used with IR repeater systems to receive signals from IR control systems in remote locations. For example, remote control signals sent to the ZONE 2 jack control the ZONE 2 features of the RSP-1572 and can be relayed to other components.

Consult your authorized Rotel dealer for information on external receivers and the proper wiring of 3.5mm mini-plugs to fit the REM IN jacks.

Note: The IR signals from the REM IN EXT and REM IN ZONE 2-4 jacks can be relayed to source components using external IR emitters or hard-wired connections from the IR OUT jacks. See the following section for additional information.

IR OUT Jacks [23](#)

The IR OUT 1 & 2 jacks send IR signals received at the REM IN ZONE 2-4 jacks or the REM IN EXT jack to an infrared blaster or emitter placed in front of a source component's IR sensor. In addition, the IR OUT can be hard-wired to Rotel CD players, DVD players, or tuners with a compatible connector.

These outputs are used to allow IR signals from the three remote zones to be sent to the source components, or to pass along IR signals from a remote in the main room when the sensors on the source components are blocked by installation in a cabinet.

See your authorized Rotel dealer for information on IR emitters and repeater systems.

Rear Mini USB Socket [34](#)

Remote IR OUT [22](#)

The Rear USB connector is for connecting to a computer's USB socket. The RSP-1572 has the ability to learn other component's remote codes and be programmed to send them via the Remote IR outputs to various components. This program requires setup on a computer.

For additional information on this feature, please contact your authorized Rotel dealer.

Computer I/O [19](#)

This Rotel unit can be operated from a computer with audio system control software from third-party developers. This control is accomplished by sending operating codes from the computer via a hard-wired RS-232 serial connection. In addition, the RSP-1572 can be updated using special software from Rotel.

The COMPUTER I/O input provides the necessary network connections on the rear panel. It accepts standard RJ-45 8-pin modular plugs, such as those commonly used in 10-BaseT UTP Ethernet cabling.

For additional information on the connections, cabling, software, and operating codes for computer control or updating of the unit, contact your authorized Rotel dealer.

MAKING CONNECTIONS

Connecting Amplifier

See Figure 3

The RSP-1572 has preamp outputs for connections to power amplifiers to drive up to eight speakers in a 5.1, 6.1, or 7.1 channel surround sound audio system: right/left front channels, 2 center channels, right/left surround channels, and two center back (or front height) channels. In addition, there are two subwoofer outputs.

To hook up amplifiers, connect an audio cable from each PREOUT jack to the input of the amplifier channel that will power the corresponding speaker. For example, connect the FRONT L output to the amplifier channel driving the front left speaker. In a full home theater system, you will make up to seven different connections in addition to the subwoofer. These connections for a 5.1 channel system are labeled FRONT L and FRONT R, CENTER, and REAR L and REAR R. There are two CENTER jacks; use either jack for a single center channel, or both if you have two center channels. In six or seven channel systems, make one or two additional connections for Center Back channel(s). These jacks are labeled CB1/LVH and CB2/RVH. Use CB1 for a single center back channel.

In a Dolby PLIIz system, you can have Left Vertical Height (LVH) or Right Vertical Height (RVH) speakers instead of CB1 and CB2

Make sure that you have each output connected to the correct amplifier channel:

1. Connect the front left amplifier to the FRONT L jack.
2. Connect the front right amplifier to the FRONT R jack
3. Connect the center channel amplifier to the CENTER 1 or CENTER 2 jack.
4. Connect the surround left amplifier to the REAR L jack.
5. Connect the surround right amplifier to the REAR R jack.
6. Connect the center back left/LVH amplifier to the CB1/LVH jack.
7. Connect the center back right/RVH amplifier to the CB2/RVH jack.

After you have connected the preamp outputs, you need to configure the RSP-1572 for the size and style of speakers in your system and calibrate the relative volume levels of the speakers using the built-in test tones. See the Setup section of this manual.

Connecting a Subwoofer

See Figure 3

To hook up a powered subwoofer, connect a standard RCA audio cable from either of the two PREOUT jacks labeled SUB to the input on the subwoofer's power amp. Both SUB outputs provide the same signal. Use either connection for a single subwoofer. Use both connections to hook up two subwoofers.

After you have connected the subwoofer, you need to configure the unit to use the subwoofer and calibrate the relative volume level of the subwoofer using the built-in test tones. See the Setup section of this manual.

Connecting Monitor

----HDTV Monitor/Video Recording

See Figure 4

A key feature of this Rotel processor is that it can send a video signal to any HDTV monitor in exactly the format that best matches the native mode and resolution of the TV.

Digital HDTVs, such as LCD, LED and Plasma flat-screens, display digital signals directly. These TVs should be connected to the processor using the HDMI digital outputs.

The component outputs of the RSP-1572 can be connected to an analog HDTV display, but no OSD menu will be available.

HDMI digital connection: Connect one end of an HDMI cable to the HDMI OUT connector on the back of the processor. Connect the other end of the cable to the HDMI input connector on the back of the HDTV.

You can usually connect the HDMI output of the processor to a monitor with DVI-D inputs by using an appropriate HDMI-DVI adapter.

Note: *In order for HDMI signals to be displayed properly, the TV monitor must be compatible with HDCP copy protection.*

Connecting DVD, Blu-ray Player and Cable, Satellite, HDTV tuner

See Figure 5

DVD or Blu-ray player and TV tuner connections can be made using HDMI, Component Video, or Composite video connections.

Note: *You must use either HDMI or Component Video connections for a progressive scan or high definition player. You must make an analog audio connection if you want to send signals to Zone 2,3 & 4.*

For HDMI connections: Connect an HDMI cable from the output of the Blu-ray player to one of the HDMI IN 1–6 inputs on the processor.

For Component Video connections: Connect a set of three Component Video cables from the output of the DVD player to one of the COMPONENT VIDEO 1–2 inputs on the processor. Make sure to connect the Y output to the Y input, the PB output to the PB input, and the PR output to the PR input.

For Composite Video connections: Connect an RCA-RCA video cable from the output of the DVD player to one of the COMPOSITE IN 1–2 inputs on the processor.

Note: *Use the INPUT SETUP screen to assign the video input you have used to the Blu-ray source.*

Digital audio connection: Connect the digital output of the DVD player to any one of the DIGITAL IN OPTICAL 1–4 or DIGITAL IN COAXIAL 1–3 inputs on the processor. An HDMI cable carries both digital video and digital audio signals; therefore, no separate digital audio connection needs to be made.

Note: *Use the INPUT SETUP screen to assign the digital input to the same video input source used above.*

Optional analog audio connection: If you want to record the audio signal from the DVD player, connect the left and right analog outputs from the DVD player to one pair of VIDEO IN 1–6 audio input jacks. Make sure that you connect the right channel to the **R** input jack and the left channel to the **L** input jack.

Connecting DVD-A or SACD Player

See Figure 6

In most cases, DVD-A, SACD, and other external multichannel processors are connected to the processor by sending decoded analog audio signals using RCA cables. A DVD-A player with HDMI outputs can send digital signals directly to the processor for decoding.

Analog Connections: To hook up a DVD-A, an SACD player (or any external surround decoder) with analog connections, use audio RCA cables to connect the outputs of the player to the RCA jacks labeled MULTI INPUT, making sure that you observe proper channel consistency, i.e. connect the right front channel to the FRONT R input, etc.

Depending on your system configuration, make six connections (FRONT L & R, SURROUND L & R, CENTER, and SUBWOOFER), seven connections (adding a CENTER BACK connection), or eight connections (adding two CENTER BACK or Vertical Height connections).

The MULTI inputs are analog bypass inputs, passing signals directly through to the Volume Control and preamp outputs, bypassing all of the digital processing. The processor provides an optional bass redirect feature that duplicates the seven main channels and passes them through an analog 100 Hz low pass filter, creating a summed mono subwoofer output derived from the main channels. See the INPUT SETUP menu in the Setup section of this manual for details on bass redirect feature.

HDMI digital connection: If the DVD-A player has HDMI outputs, simply connect an HDMI cable to the output of the player to one of the HDMI 1–6 inputs on the processor. This cable sends the video signal from the player along with a digital audio signal. The DVD-A multichannel decoding is handled by the processor.

Connecting Video Recorder

See Figure 7

VCR connections can be made to any VIDEO inputs.

Composite connections: Connect an RCA video cable from the output of the VCR to the COMPOSITE IN 1 input. Connect an RCA video cable from the COMPOSITE OUT jack to the VCR inputs.

Audio Connections: Connect the left and right analog outputs from the VCR to the VIDEO IN 1 audio inputs. Connect the left and right VIDEO OUT audio outputs to the analog inputs on the VCR.

Optional Digital Audio: For a digital recording device, connect the digital output of the recorder to one of the OPTICAL IN or COAXIAL IN digital inputs on the processor. Use the INPUT SETUP screen to assign that digital input to the VIDEO source (VIDEO 1, 2, or 3) used for the previous connections. If the recording device accepts a digital recording input, connect one of the OPTICAL OUT or COAXIAL OUT connections to the digital input of the recorder.

Connecting CD Player

See Figure 8

Connect the digital output of the CD player to any of the Optical or Coax digital inputs on the processor. Use the INPUT SETUP menu to assign the digital input to the CD (the default is OPTICAL 1).

Optional: Connect the left and right analog outputs from the CD player to the AUDIO IN jacks labeled CD (left and right). This option uses the CD player's D/A converters; however, this may result in an extra A/D and D/A conversion step.

There are typically no video connections for a CD Player and no video input is assigned to the CD, as a default setting.

Connecting Audio Recorder

See Figure 9

Connect the left and right analog outputs from an audio tape deck to the VIDEO IN audio jacks (left and right).

Connect the left/right VIDEO OUT jacks to the inputs on the audio tape deck.

Optional: For a digital recording device, connect the digital output of the recorder to one of the OPTICAL IN or COAXIAL IN digital inputs on the processor. Use the INPUT SETUP screen to assign that digital input to an audio source. If the recording device accepts a digital recording input, connect one of the OPTICAL OUT or COAXIAL OUT connections to the digital input of the recorder.

No video connections are required for an audio recording device.

Connecting AM/FM Tuner

See Figure 10

Digital audio connection: If using an HD Radio or other digital tuner, connect the digital output of the tuner to any one of the DIGITAL IN OPTICAL 1–4 or DIGITAL IN COAXIAL 1–3 inputs on the RSP-1572.

Note: Use the INPUT SETUP screen to assign the digital input to TUNER source.

Analog audio connection: If using an analog AM/FM tuner or if you want to record the audio signal from the tuner, connect the left and right analog outputs from the tuner to the pair of audio input jacks labeled TUNER on the RSP-1572. Make sure that you connect the right channel to the R input jack and the left channel to the L input jack.

There are typically no video connections for an AM/FM tuner and no video input is assigned by default.

Connecting USB Audio/iPod/iPhone

See Figure 11

Connect the iPod/iPhone or MP3 player to the front USB socket. Select tracks to be played from the iPod/iPhone the Rotel processor will decode the signal and play the music.

Zone Outputs (ZONE 2,3,4)

This Rotel processor has connections for three independent remote zones.

For audio connections to a remote zone, connect the left and right ZONE 2,3, or 4 jacks to the left and right channels of a remote zone amplifier with an RCA audio cable.

For video connections to a remote zone, connect the ZONE 2,3, or 4 VIDEO OUT jacks to the input of a TV in the remote zone using a Composite Video cable.

For control of the unit from a remote zone: connect a remote zone IR repeater to the ZONE 2, ZONE 3, or ZONE 4 REM IN jack using a cable terminated with 3.5mm plugs.

Operating the RSP-1572

Considering its large number of features, settings and options, this Rotel RSP-1572 is remarkably easy to operate. The key to operating the unit is its system of On-Screen Displays (OSD) which guide you through various choices.

To guide you through the operation of the unit, this section of the manual starts with explaining the basic layout and function of the front panel and the remote control. Then, we explain the basic operations such as turning the unit on and off, adjust volume, selecting a source for listening, etc. Following that is a detailed explanation of surround sound modes and how to configure the unit for various types of recordings. Finally, there are instructions for additional features and zone operation. All of these are features that may be used in normal operation. The last section of the manual (Configuration) details options that may be selected during initial setup and configuration of the unit, many of which will be set once and left untouched.

Throughout this manual, numbers in square boxes refer to the main unit illustration at the front of this manual. Letters refer to the remote handset illustration. When both appear, the function is found on both the unit's front panel and on the remote. When only one appears, that function is found either only on the main unit, or only on the remote.

Front Panel Overview

The following is a brief overview of the controls and features on the front panel of the unit. Details concerning the use of these controls are provided in subsequent sections of this manual describing various tasks.

Front Panel Display Z

The FL Display on the front panel shows the source selected and type of audio mode the unit is in.

Remote Sensor Z

This sensor receives IR signals from the remote control. Do not block this sensor. The IR sensor is behind the front panel display.

Note: *The remainder of the buttons and controls on the front panel are described in the Overview of Buttons and Controls section.*

Remote Control Overview

The RSP-1572 is supplied with an easy to use remote control RR-CX94. The unit can be set to IR code 1 or IR code 2 in case the unit is conflicting with other Rotel remote codes. Push the TUN key and 1(2) at the same time sets the remote control into IR code 1(2). Point the remote to the RSP-1572 and press 1(2) for 5 seconds sets the RSP-1572 in IR code 1(2). The factory default is IR code 1.

The supplied remote can also be set to control zones 2,3 and 4 from the main room by setting the remote to IR codes 3, 4 or 5. Set to IR code 3, 4, or 5 by pressing TUN key and 3 (4 or 5) at the same time. IR code 3 is for Zone 2. IR code 4 is for Zone 3 and IR code 5 is for Zone 4 operation.

You can also set the CD codes for PLAY, STOP, FAST FORWARD, REV etc, from the factory default IR code 1 to 2, if you find the unit is interfering with other Rotel CD players in your system.

To change the CD code, point the remote at the unit and press "CD" and 2 (1) keys at the same time. Release the "CD" key and continue to press the 2 (1) key for more than 5 seconds until the unit changes the code.

Overview of Buttons and Controls

This section provides a basic overview of the buttons and controls on the front panel and the remote control. Detailed instructions on the use of these buttons are provided in the more complete operating instructions in the following sections.

STANDBY and Power ON/OFF Buttons

The front-panel STANDBY button and the remote control ON/OFF button activate or deactivate the unit. The rear panel master POWER switch must be in the ON position for the remote standby function to operate.

VOLUME Knob and VOLUME +/- Buttons

The VOLUME +/- buttons on the remote and the large rotary control on the front panel provide the master VOLUME control, adjusting the output level of all channels simultaneously.

DISPLAY (DISP) Button

Push this toggle button to display the current Audio and Video source, input mode and output mode. To change Dynamic Range, push the DISP button then push DOWN and Left/Right keys to adjust.

RCVR SETUP Button Navigating and Select (ENT) keys

The MENU button pulls out the OSD on the TV. Use the navigation keys UP/DOWN/Left/Right and ENT to access the various menus.

MUTE Button

Push the MUTE button once to turn the sound off. An indication appears in the front panel and on-screen displays. Press the button again to restore previous volume levels.

INPUT Buttons

This button on the front panel can be used to change sources.

ZONE Button

This button serve as a standby button for the currently selected remote zone, toggling the zone on or off.

SEL Button

This button can be used to select the desired zone fro additional changes such as changing the input, adjusting the volume, or turning a remote zone on or off. Repeatedly press the button until the desired zone appears in the front panel: RECORD > ZONE 2 > ZONE 3 > ZONE 4. Once the desired zone appears, you have 10 seconds to make the desired change. Change the input selection by pressing an INPUT button. When ZONES 2-4 appear, you can also adjust the volume, or turn the zone on or off by pressing the ZONE button.

MODE buttons SUR+

The MODE buttons/SUR+ button serve to display surround mode information of current listing/viewing media, which can be set when selecting input

source. On the remote, press SUR+ key, then use the Left/Right navigation keys to change the mode.

Other buttons on the remote and front panel can directly access specific modes.

2CH: change the audio mode to STEREO, DOWN MIX or BYPASS.

PLIIx MODE: change the Pro-Logic mode.



DSP: Changes the DSP decode mode (analog) from DSP1 - 4, 5/7 CH Stereo.

PLCM: toggles the audio mode to Pro Logic Cinema or Music.

Playback buttons

These buttons provide basic control functions for iPod/USB AUDIO playback.

PLAY  button: Start playing the selected media

STOP  button: Stop current playing track, press  button to resume
Push STOP key for 5 seconds to safely remove the USB device from the front socket.

PAUSE  button: Temporarily suspend play

PREVIOUS  button: One push -Skip to start of current track
Two pushes Skip to previous track.

NEXT  button: Skip to next track.

RND Button

This button can be used for the front USB connection and put the music played in random/shuffle mode.

P-EQ Button/Knobs

Used to display the EQ Frequency level and GAIN. Also can be used for temporary adjustments of EQ. Push P-EQ button and use the UP/Down keys to adjust GAIN value. Use the Left/Right keys to skip to the next frequency. From the front panel, push the FREQ knob to bring up the EQ value. Turn the knob to change the frequency. Turn the parametric EQ knob to adjust the GAIN value.

For permanent EQ and GAIN adjustments, please enter the value in the EQ setup menu.

SPKR Button

This button can access the various speaker setting and adjust the output level for each speaker in the system. Use the navigations keys to change values. This is only a temporary change. To make permanent adjustments, please access the TEST TONE setting from the OSD.

MEM Button

This button does not operate with the RSP-1572.

Party Mode: Selecting the Same input for all outputs

You may wish to have the same input for listening, recording and all of the remote zones. The RSP-1572 makes this configuration easy, (called party mode) by linking inputs for recording and remote zones.

To activate Party Mode, Press and hold ZONE button on the front panel for 3 seconds. The words PARTY ON appear briefly in the display and the ZONE icon flashes for 10 seconds. The record input selection and all remote zones input selections will be displayed as SOURCE, indicating that they are linked to the input selected for listening. While in party mode, a "P" indicator remains in the front panel display.

To cancel Party mode, press and hold the SEL button on the front panel or remote for at least 3 seconds.

SURROUND SOUND

To get the best performance from your unit, it helps to understand the many surround sound formats available today, to know which decoding process to use for a particular recording, and how to select it. This section provides basic background information about surround sound formats. The following sections provide detailed operating instructions for automatic and manual selection of surround modes.

Overview of Surround Format

Dolby Surround & Dolby Pro Logic II

The most widely available surround sound format for consumer audio/video is Dolby Surround®, available on nearly all commercial VHS tapes, many television broadcasts, and most DVDs. Dolby Surround is the consumer version of the analog Dolby Stereo system first introduced in the film industry in 1972. It is a matrix-encoding system that records front left, front center, front right, and a mono surround channel into a 2-channel stereo recording. During playback, a Dolby Pro Logic® or Pro Logic II decoder extracts each channel and distributes it to the appropriate speakers.

The original Dolby Pro Logic decoder delivered a mono signal with reduced high-frequency content to the surround speakers. A more advanced decoder in the processor, Dolby Pro Logic II, increases the separation and frequency response of the surround channels for significantly improved performance with Dolby Surround encoded recordings.

Dolby Pro Logic II decoding should be used for any analog recording labeled "Dolby Surround" or any Dolby Digital 2.0 soundtrack. Dolby Pro Logic II does a superb job deriving surround sound from conventional 2-channel stereo recordings, using phase relationships to extract front, right, center, and surround channels. A "music mode" makes Pro Logic II an excellent choice for audio CDs.

Dolby Digital

In 1992, a digital recording system, called Dolby Digital, was first used in the film industry. Dolby Digital is a recording/playback system that uses compression techniques to store large amounts of audio data efficiently, much like the JPEG format stores large photographs in small files on a computer. Because it is capable of performance beyond that of audio CDs and can tailor its output for a wide ranges of system configurations, Dolby Digital is the standard audio format for DVDs and for digital television broadcasting in the United States.

The Dolby Digital system can be used to record up to six discrete audio channels, but can also be used for fewer. For example, a Dolby Digital 2.0 soundtrack is a digital 2-channel recording of a matrix encoded

Dolby Surround soundtrack. To play a Dolby Digital 2.0 recording, use Dolby Pro Logic II decoding as previously described.

The most common use of Dolby Digital in newer films, in both the film industry and in home theater, is Dolby Digital 5.1. Instead of encoding multiple surround channels on a two-channel recording, Dolby Digital 5.1 records six discrete channels: front left, front center, front right, surround left, surround right, and a Low Frequency Effects (LFE) channel containing ultra-low bass signals intended for a subwoofer. A Dolby Digital decoder extracts the channels from the digital bitstream, converts them to analog signals and routes them to the appropriate amplifiers and speakers. All channels provide full frequency response with total separation between all channels and large dynamic range capability. A Dolby Digital 5.1 soundtrack can provide more impressive surround sound than matrix Dolby Surround.

Decoding of Dolby Digital 5.1 soundtracks is automatic. When the RSP-1572 detects a Dolby 5.1 signal on one of its digital inputs, it activates the proper processing. Keep in mind that Dolby Digital is only available from digital sources (a DVD, a LaserDisc, or a Digital TV/Cable/SAT tuner). Also, you must connect the source with a digital cable (coax or optical) to an active digital input on the processor.

Note: Many DVDs have a Dolby Digital 2.0 matrix soundtrack as the default, which should be decoded with Pro Logic II. The Dolby Digital 5.1 soundtrack may have to be selected as an option from the setup menus at the beginning of the DVD. Look for a Dolby Digital 5.1 selection under "Audio" or "Languages" or "Setup Options" when you insert the disc.

DTS 5.1 & DTS 96/24

DTS® (Digital Theater Systems) is an alternative digital format competing with Dolby Digital in both movie theaters and home theater markets. The basic functions of the DTS system are similar to those of Dolby Digital (for example, 5.1 discrete channels), however the technical details of the compression and decoding processes differ somewhat and a DTS decoder is required.

A recent extension of the DTS encoding system is DTS 96/24 and the 6.1-channel version DTS-ES 96/24. These recordings provide the performance of a 96kHz sampling rate while still using the actual 48kHz sampling rate of standard DTS discs.

Like Dolby Digital, DTS can only be used on a digital recording and, therefore, is only available for home use on LaserDiscs, DVDs, or other digital formats. To use the RSP-1572's DTS decoder, you must connect your DVD player to the unit's digital inputs. As with Dolby Digital 5.1, detection and proper decoding of DTS 5.1 signals is automatic.

Note: DVDs with a DTS soundtrack almost always have it configured as an option to the standard matrix Dolby Surround format. To use DTS, you may have to go to the setup menus at the beginning of the DVD and select "DTS 5.1" instead of "Dolby Surround" or "Dolby Digital 5.1". In addition, many DVD players have the DTS digital bitstream turned off by default and cannot output a DTS soundtrack (even if selected on the disc's menu) until you activate the player's DTS output. If you hear no sound the first time you attempt to play a DTS disc, go to the DVD player's configuration menus and turn on the DTS bitstream. This is a one-time setting and need only be done once.

DTS Neo:6

This Rotel processor features a second type of DTS surround sound decoding: DTS Neo:6. This decoding system is similar to Dolby Pro Logic II and is designed for playback of any 2-channel stereo recording, either matrix-encoded or not. The Neo:6 decoder can be used with any conventional 2-channel source such as a stereo TV or FM broadcast or a CD. It can also be used as an alternative method of decoding matrix-encoded Dolby Surround recordings or TV broadcasts. Activate the DTS Neo:6 decoding with the PLLX MODE button on the front panel or with the SUR+ key on the remote as detailed later in this section. DTS Neo:6 is not used with DTS 5.1 digital sources and the button need not be pressed for those recordings.

Dolby Digital Surround EX DTS-ES 6.1 and 7.1 Channel Surround

In 1999, the first Dolby Digital soundtrack was released to theaters with an additional center back surround channel, intended to increase the directional effects from behind the audience. This additional surround channel is encoded into the two existing surround channels in Dolby Digital 5.1, using a matrix encoding process similar to that used previously in Dolby Surround. This new extended surround capability is called Dolby Digital Surround EX.

DTS has added a similar capability for recording this extended surround information called DTS-ES® 6.1 Matrix. They have also taken it one step further and developed the capability to record this extended surround information as a discrete channel in a system called DTS-ES® 6.1 Discrete.

All of these systems are extensions of the existing Dolby Digital 5.1 and DTS 5.1 digital surround sound formats. Users with one center back speaker (a 6.1 configuration) or two center back speakers (a 7.1 configuration) can take advantage of this extended surround information. On traditional 5.1 channel systems, Dolby Digital Surround EX or DTS-ES 6.1 discs sound exactly the same as 5.1 channel discs in each respective format.

If you have configured your system with one or two center back speakers, decoding of DTS-ES discs is automatic, just as it is with standard DTS soundtracks. Likewise, decoding of Dolby Digital Surround EX discs is automatic with one exception. Some Surround EX titles do not have the detection “flag” encoded on the disc. To activate the Dolby Digital Surround EX features for these discs (or for standard 5.1 channel Dolby Digital discs), you must manually activate Dolby Surround EX processing.

Dolby Pro Logic IIx 6.1 and 7.1 Channel Surround

This technology from Dolby uses advanced matrix decoding for the surround channels in a 6.1 channel or 7.1 channel system. Working with any 2.0 channel or 5.1 channel recording, Dolby Pro Logic IIx processing distributes the surround channel information among three or four surround channels, with a Music mode optimized for musical recordings and a Cinema mode optimized for film soundtracks

Dolby Pro Logic IIz 7.1 Height Surround

The latest technology from Dolby delivers enhanced effects through the addition of front height speakers. These added channels create a lifelike soundstage. It identifies and decodes the spatial cues that occur naturally in all content whether stereo, 5.1, music CD 5.1 and 7.1 channel sources then process ambient sound effects such as wind or rain fall and direct them to the front height speakers.

Rotel XS 6.1 and 7.1 Channel Surround

This RSP-1572 also features Rotel XS (eXtended Surround) processing provides extended surround performance on 6.1 and 7.1 channel systems. The key benefit of Rotel XS is that it works at all times with all multichannel digital signals, even those that might not otherwise activate Dolby Digital EX or DTS-ES surround decoding for the center back channel(s). Always available when center back speaker(s) are configured in the system setup, Rotel XS decodes the surround channels and distributes the extended surround channels to the center back speaker(s) in a way that tends to create a diffuse surround effect. Rotel XS works with matrix-encoded surround signals (such as non-flagged DTS-ES and Dolby Surround EX discs) as well as digital source material that is not Dolby Surround EX encoded (such as DTS 5.1, Dolby Digital 5.1, and even Dolby Pro Logic II decoded Dolby Digital 2.0 recordings).

Dolby Digital Plus

Built on Dolby Digital, the multichannel audio encoding standard for DVD and HD broadcasts, Dolby Digital Plus was designed for the new high-resolution delivery formats, but remains compatible with current A/V processors. It is supported by the HDMI digital connection standard. Dolby Digital Plus can provide up to 7.1 channels with discrete channel output at higher bit rates than Dolby Digital. Dolby Digital Plus is an optional sound format for Blu-ray, and a mandatory inclusion for HD DVD discs.

Dolby True HD

Dolby TrueHD is based on lossless coding technology to deliver studio master-quality sound. Dolby TrueHD supports up to eight full-range channels (the maximum allowed by Blu-Ray) of 24-bit/192 kHz audio. Dolby TrueHD is supported by the HDMI v1.3 digital connection.

Additional features include Dialogue Normalization, which maintains the same volume level when changing to other Dolby Digital and Dolby TrueHD programming, and Dynamic Range Control (or ‘Night Mode’), reducing peak volume levels to allow late-night viewing of high-energy surround sound without disturbing others. Dolby TrueHD is an optional sound format for Blu-ray Disc, and a mandatory format for HD DVD.

DTS-HD Master Audio & DTS-HD High Resolution Audio

Like Dolby’s TrueHD, DTS-HD Master Audio is an advanced lossless audio codec which is an optional sound format for Blu-ray discs, again delivering the original recorded sound ‘bit-for-bit’. It is also an optional format for HD-DVD disc recordings. DTS-HD Master Audio is compatible with the HDMI v1.3 connection standard, and supports a maximum of 192kHz sampling at 24-bit audio in 5.1 CH mode, and 24bit/96kHz resolution for eight channels in multichannel mode. A DTS-HD capable processor can also decode discs recorded with DTS-HD High Resolution Audio. This format is not lossless but delivers virtually all of the original recording, though not literally identical to the studio master.

DSP Music Modes

Unlike all of the formats mentioned above, the RSP-1572 offers four surround modes that are not part of a specific recording/playback system. These modes (DSP 1–4) use digital signal processing that adds special acoustic effects to any signal. DSP processing can be used with Dolby Surround recordings, Dolby Digital recordings, CDs, radio broadcasts, or any other source material; however, typically DSP settings would be used with source material for which there is no specific surround decoder.

The four DSP MODES in the processor use digital delay and reverberation effects to simulate progressively larger acoustic environments with DSP 1 being the smallest type of venue (such as a jazz club) and DSP 4 being a large venue (such as a stadium). Typically used to add ambience and a sense of space when listening to music sources or other sources that lack surround sound encoding.

2CH/5CH/7CH stereo formats

The RSP-1572 also provides four modes that disable all surround processing and deliver stereo signals to amplifiers and speakers. The four options are:

2CH Stereo: Turns off the center channel and all surround channels in the system and delivers a conventional 2-channel signal to the front speakers. If the system is configured to route bass signals from the front speakers to the subwoofer, this capability remains in effect.

Analog Bypass: For 2-channel analog inputs, there is a special stereo mode that bypasses ALL of the RSP-1572's digital processing. The two front speakers receive pure analog stereo full-range signals with no subwoofer crossover, no delay, no level adjustments, and no parametric eq.

5CH Stereo: Distributes a stereo signal to 5.1 channel systems. The left channel signal is sent, unchanged, to the front left and surround left speakers. The right channel is sent to the front right and surround right speakers. A mono sum of the two channels is sent to the center channel speaker.

7CH Stereo: This mode is the same as 5CH Stereo described above except that it also distributes stereo signals to center back speaker(s) installed in the system.

Other Digital Formats

Several other digital formats are not surround sound formats at all, but rather systems for digital 2-channel recordings.

PCM 2-channel: This is an uncompressed 2-channel digital signal that is used for standard CD recordings and some DVD recordings, particularly of older films.

DTS Music 5.1 Discs: These discs are a variation of audio CDs that include a DTS 5.1 channel recording. The processor decodes these discs just like a DTS movie soundtrack when played on a CD player or DVD player with a digital output connection.

DVD-A music discs: Taking advantage of the increased storage capacity of the DVD disc, new high bit rate multichannel audio recordings are available on DVD-A discs. DVD-A discs may include multiple versions of the recording including standard PCM stereo, Dolby Digital 5.1, DTS 5.1, and 96kHz/24 bit (or higher) multi-channel recordings using MLP compression. Several of these formats (standard PCM, Dolby Digital, and DTS 5.1) can be decoded by the processor when the DVD player is connected with a digital cable. However, the existing optical and coax digital audio connection standard does not provide sufficient bandwidth for multichannel high sampling rate MLP recordings. Therefore, you must use the HDMI high-definition digital connection to replay the high-resolution audio soundtrack of DVD-A discs. Alternatively, the high-resolution audio can be decoded by the DVD-A player and the resulting analog signals sent to the processor's MULTI INPUT.

SACD®: This is a proprietary high-resolution audio standard for use on SACD compatible disc players. As with DVD-A discs, the bandwidth is too high for today's digital connection. Thus, these discs must be decoded by a SACD compatible player, with the output sent to the processor's MULTI INPUTS.

MP3: MP3 format recordings, often downloaded from the Internet, can be played on portable MP3 players or some disc players that can read CD-ROM discs. These players can be connected to the processor's digital inputs, but must output a digital PCM stream.

Automatic Surround Modes

Decoding of digital sources connected to the digital inputs is generally automatic, with detection triggered by a “flag” embedded in the digital recording telling the processor what decoding format is required. For example, when Dolby Digital 5.1 or DTS 5.1 channel surround is detected, the processor activates the proper decoding.

The unit will detect DTS-ES Matrix 6.1 or DTS-ES Discrete 6.1 discs and activate DTS-ES® Extended Surround decoding. Dolby Digital Surround EX recordings also trigger automatic decoding (although not all Surround EX DVDs have the necessary flag and may require manually activating Surround EX decoding).

The unit will also detect Dolby True HD and DTS-HD Master Audio automatically.

Likewise, a digital input from a standard compact disc, a DTS 96/24 disc, or DTS-ES 96/24 disc, will be auto-detected and properly decoded to 2CH stereo operation.

Dolby Pro Logic IIx/IIz or Rotel XS processing can be configured to be automatically active in all 6.1 or 7.1 channel systems configured with center back speaker(s) and will ensure proper extended surround decoding of all multichannel digital signals, even those that might not otherwise trigger the proper extended surround mode.

In many cases, the processor will also recognize a digital signal with Dolby Surround encoding (such as the default soundtrack on many DVDs) and activate Dolby® Pro Logic II® decoding. Additionally, you can configure a default surround mode for each input using the INPUT SETUP menu (see the Setup section of this manual).

Combined with the auto-detection of Dolby Digital 5.1 and DTS, this default surround setting makes operation of the processor’s surround modes totally automatic. For example, if you set Dolby Pro Logic II movie mode as the default for all of your video inputs, the processor will automatically decode Dolby Digital 5.1 and DTS soundtracks when they are played and use Pro Logic II matrix decoding for all other recordings.

For stereo inputs such as CD and Tuner, you could select STEREO mode as the default for 2-channel playback or Dolby Pro Logic II music mode if you prefer to hear music sources in surround sound.

Note: A digital signal coming into the processor will be recognized and properly decoded. However, on a DVD with multiple soundtracks, you must tell the DVD player which one to send to the processor. For example, you may need to use the DVD’s menu system to select the Dolby Digital 5.1 or DTS 5.1 soundtrack rather than the default Dolby Digital 2.0 Dolby Surround soundtrack.

Manually Selecting Surround Modes

As described in the previous section, the combination of auto-detection of Dolby Digital and DTS recordings and setting default surround modes for each input during the setup of the processor makes operation of surround modes totally automatic. For many users, this automatic surround mode selection will meet all of their listening needs.

For users who prefer a more active role in setting surround modes, buttons on the remote and the front panel provide manual selection of surround mode that are not automatically detected or, in some cases, to override an automatic setting.

Manual settings available from the front panel and/or the remote might be used when you want to play:

- Standard 2-channel stereo (left/right speakers only) with no surround processing.
- Down mixed 2-channel playback of Dolby Digital 5.1 or DTS recordings.
- Dolby 3-channel stereo (left/right/center) of 2-channel recordings.
- 5-channel or 7-channel stereo from 2-channel recordings.
- One of four DSP modes for DSP concert hall simulation from 2-channel music recordings.
- Dolby Pro Logic II cinema or music mode matrix decoding of 2-channel recordings.
- DTS Neo:6 cinema or music mode matrix decoding of 2-channel recordings.
- Dolby Digital Surround EX decoding of Dolby Digital 5.1 channel recordings or Dolby Digital Surround EX discs that do not trigger automatic decoding.

Note: DTS, DTS-ES Matrix 6.1, DTS-ES Discrete 6.1, DTS 96/24, DTS-ES 96/24, DTS-HD, Dolby Digital and Dolby TrueHD signals are auto-detected and cannot be overridden. However, you can choose to use Dolby Digital Surround EX decoding for any Dolby Digital 5.1 source material. You can also down mix Dolby Digital 5.1 or DTS 5.1 recordings for 2-channel playback.

- PCM 2-channel (non 96kHz) digital signals can be overridden to Dolby Pro Logic II, Dolby 3-Stereo, DTS Neo:6, DSP 1–4, 5CH Stereo, 7CH Stereo, and Stereo.
- Dolby Digital 2-channel Stereo can be overridden to Dolby Pro Logic II, Dolby 3-Stereo, and Stereo.

The following topics describe in detail the manual surround mode options available for each type of recording:

Dolby Digital/TrueHD discs Dolby Digital Surround EX discs

Dolby Digital decoding is auto-detected and cannot be overridden. You may, however, select a 2-channel down mix of 5.1 channel recordings. In a 6.1 or 7.1 channel system, you can also choose Dolby Surround EX, Dolby Pro Logic IIx Music, Dolby Pro Logic IIx Cinema (7.1 channel only), or Rotel XS processing for center back channels.

Note: In addition to the options that follow, you can press the 2CH button on the remote to toggle between 2-channel down mix and multichannel playback.

- **On a 5.1 system.** Press the SUR+ button on the remote, then press the Left/Right buttons to change between DD 5.1 channel or DD 2.0 channel down mix playback.
- **On a 6.1 system.** Press the SUR+ button on the remote, then use the Left/Right buttons to step through five options: DD 2.0 channel down mix, DD 5.1 channel, DD Surround EX center back processing, DD with Pro Logic IIx Music center back processing or DD with Rotel XS center back processing. You should typically select Surround EX or discs that are labeled Dolby Digital Surround EX. For standard 5.1 channel discs, Dolby Pro Logic IIx Music or Rotel XS processing will provide a more diffuse surround effect than the more highly localized Dolby EX decoding and will probably be the better 6.1 channel options for non-Surround EX discs. Selecting DD 5.1 forces the center back channel processing off for conventional 5.1 channel playback.
- **On a 7.1 system.** Press the SUR+ button on the remote, then use the Left/Right buttons to step through six options: DD 2.0 channel down mix, DD 5.1 channel, DD Surround EX center back processing, DD with Pro Logic IIx Music center back processing, DD with Pro Logic IIx Cinema back channel processing, or DD with Rotel XS center back processing. You should typically select Surround EX or discs that are labeled Dolby Digital Surround EX. For standard 5.1 channel discs, Dolby Pro Logic IIx Music or Rotel XS processing will provide a more diffused surround effect than the more highly localized Dolby EX decoding and may be the better 7.1 channel options for non-Surround EX discs. Selecting DD 5.1 forces the center back channel processing off for conventional 5.1 channel playback.

Note: When playing any Dolby Digital source, you can select one of three dynamic range control settings. For Dynamic Range adjustments please refer to Overview of Buttons and Controls section of this manual, under DISPLAY (DISP) Button. In the case of Dolby TrueHD source, there is an AUTO mode.

Dolby Digital 2.0 discs

Dolby Digital decoding is auto-detected and cannot be overridden. You may, however, select 2-channel playback, 5.1 channel playback with Pro Logic II matrix surround, 6.1/7.1 channel playback with Pro Logic IIx/IIz matrix surround, or Dolby 3-Stereo playback.

- **On a 5.1 system.** Press the SUR+ button on the remote, then use the Left/Right buttons to step through four options: DD 2.0 channel, DD with Pro Logic II Cinema matrix surround, DD with Pro Logic II Music matrix surround, or Dolby Digital 3 channel stereo. You can also repeatedly press the 2CH button on the remote or front panel to select the same options.
- **On a 6.1/7.1 system.** Press the SUR+ button on the remote, then use the Left/Right buttons to step through four options: DD 2.0 channel, DD with Pro Logic IIx Cinema matrix surround, DD with Pro Logic IIx Music matrix surround, Pro Logic IIz (7.1 ch only), or Dolby Digital 3 channel stereo. You can also repeatedly press the 2CH button on the remote or front panel to select the same options.
- **To select Cinema or Music options in Pro Logic II or Pro Logic IIx modes.** Press the SUR+ button twice while in Pro Logic II or Pro Logic IIx modes. Then, use the Left/Right buttons to select the Music or Cinema options.

Note: When playing any Dolby Digital source, you can select one of three dynamic range control settings. For Dynamic Range adjustments please refer to Overview of Buttons and Controls section of this manual, under DISPLAY (DISP) Button.

DTS/DTS-HD 5.1 discs DTS 96/24 discs DTS-ES 6.1 discs

DTS decoding is auto-detected and cannot be overridden. You may, however, select a 2-channel down mix of 5.1 channel recordings or add Rotel XS center back processing for 5.1 channel discs.

Note: In addition to the options that follow, you can press the 2CH button on the remote or front panel to toggle between 2-channel down mix and multichannel playback.

- **On a 5.1 system.** Press the SUR+ button on the remote, then press the Left/Right buttons to change between DTS 5.1 channel or DTS 2.0 channel down mix playback.
- **On a 6.1/7.1 system with a DTS/DTS-HD 5.1 disc.** Press the SUR+ button on the remote, then use the Left/Right buttons to step through the optional modes: DTS 2.0 channel down mix, DTS 5.1 channel, DTS with Rotel XS center back processing, DTS with Pro Logic IIx Music center back processing, DTS with Pro Logic IIx Cinema center back processing (available only for 7.1 channel systems). Selecting DTS 5.1 forces the center back channel processing off for conventional 5.1 channel playback.
- **On a 6.1/7.1 system with a DTS-ES disc.** Press the SUR+ button on the remote, then use the Left/Right buttons to step through three optional modes: DTS 2.0 channel down mix, DTS 5.1, or DTS-ES 6.1ch/7.1ch playback.
- **On a 6.1/7.1 system with a DTS 96/24 disc.** Press the SUR+ button on the remote, then use the Left/Right buttons to step

through the optional modes: DTS 2.0 channel down mix, DTS 96, or DTS 96 with Rotel XS center back processing.

Digital Stereo discs

This group of recordings includes any non-Dolby Digital 2-channel signal from the processor's digital inputs. You can play these recordings in 2-CH Stereo, Dolby 3-Stereo, 5-CH Stereo, 7-CH Stereo modes. You can also use Dolby Pro Logic II matrix surround (5.1 ch systems), Dolby Pro Logic IIx Music (6.1/7.1 ch systems), Dolby Pro Logic IIx Cinema (6.1/7.1 ch systems), Dolby Pro Logic IIz (7.1 CH system), DTS Neo:6 surround, or one of the DSP 1-4 modes.

All of the bass management settings (speaker size, subwoofer, and crossover) are in effect with digital stereo inputs.

Note: *In addition to the options that follow, you can select 2-channel, Pro Logic II Cinema (for 5.1 ch systems), Pro Logic II Music (for 5.1 ch systems), Pro Logic IIx Music (for 6.1/7.1 ch systems), Pro Logic IIx Cinema (for 6.1/7.1 ch systems), Dolby Pro Logic IIz (7.1 ch system) by pressing one of the surround mode buttons on the remote (2CH, PLC, PLM).*

- **To select any mode for 2-channel digital recordings.** Press the SUR+ button on the remote, then use the Left/Right buttons to step through the optional modes until the desired mode is displayed.
- **To select STEREO mode for 2-channel digital recordings.** Press the 2CH button on the remote. To select Dolby multichannel modes for 2-channel digital recordings. You can also step through the Dolby options (Pro Logic I, Pro Logic IIx/IIz, or 3-Stereo) by repeatedly pressing the PLIIx MODE button on the front panel. You can select Pro Logic or Pro Logic IIx Cinema or Music modes by pressing the PLCM button on the remote.

To change the Cinema or Music option in Pro Logic II mode, press the SUR+ button on the remote twice while in Pro Logic II or Pro Logic IIx modes. Then, press the Left/Right buttons to select the option.

- **To select DTS Neo:6 mode for 2-channel digital recordings.** You can also step through the DTS options (Neo:6 Cinema or Neo:6 Music) by repeatedly pressing the DSP button on the front panel.

To change the Cinema or Music option in Neo:6 mode, press the SUR+ button on the remote twice while in Neo:6 mode. Then, press the Left/Right buttons to select the option.

- **To select DSP multichannel modes for 2-channel digital recordings.** You can also step through the DSP options (MUSIC 1-4, 5CH, 7CH) by repeatedly pressing the DSP button on the front panel.

Analog Stereo

This type of recording includes any conventional stereo signal from the processor's analog inputs, including analog audio from CD players, FM tuners, VCRs, tape decks, etc.

Analog stereo inputs require a choice about how the signal is routed through the processor. One option is the analog bypass mode. In this mode, the stereo signal is routed directly to the volume control and the outputs. It is pure 2-channel stereo, bypassing all of the digital circuitry. None of the bass management features, speaker level settings, EQ

settings, or delay settings are active. There is no subwoofer output. A full-range signal is sent directly to two speakers.

The other option converts the analog inputs to digital signals, passing them through the digital processors in the RSP-1572. This option allows all of the features to be active including bass management settings, crossovers, subwoofer outputs, EQ settings, etc. In this mode, you can select several surround modes including 2-CH Stereo, Dolby 3-Stereo, 5-CH Stereo, 7-CH Stereo modes. You can also use Dolby Pro Logic II or Pro Logic IIx surround, DTS Neo:6 surround, or one of the DSP 1-4 modes.

- **To select Stereo or Analog bypass mode for 2-channel analog recordings.** Press the 2CH button on the remote or front panel to toggle between Stereo (with digital processing) or Analog Bypass (no digital processing) modes.
- **To select any mode for 2-channel analog recordings.** Press the SUR+ button on the remote, then use the Left/Right buttons to step through the optional modes until the desired mode is displayed.
- **To select Dolby multichannel modes for 2-channel analog recordings.** You can also step through the Dolby options (Pro Logic II, Pro Logic IIx, or 3-Stereo) by pressing the PLIIx MODE button on the front panel. You can select Pro Logic or Pro Logic IIx Cinema or Music modes by pressing the PLCM button on the remote.

To change the Cinema or Music option in Pro Logic II mode, press the SUR+ button on the remote twice while in Pro Logic II or Pro Logic IIx modes. Then, press the Left/Right buttons to select the option.

- **To select DTS Neo:6 modes for 2-channel analog recordings.** You can also step through the DTS options (Neo:6 Cinema or Neo:6 Music) by repeatedly pressing the PLIIx MODE button on the front panel.

To change the Cinema or Music option in Neo:6 mode, press the SUR+ button on the remote twice while in Neo:6 mode. Then, press the Left/Right buttons to select the option.

- **To select DSP multichannel modes for 2-channel analog recordings.** You can also step through the DSP options (DSP 1-4, 5CH, 7CH) by repeatedly pressing the DSP button on the front panel.

BASIC OPERATIONS

This section covers the basic operating controls of the RSP-1572 and the remote.

Selecting Inputs

You can select any of source inputs for listening and/or watching: USB/iPod player, CD, TUNER, VIDEO 1, VIDEO 2, VIDEO 3, VIDEO 4, VIDEO 5, VIDEO 6 or MULTI INPUT.

All of the source inputs (except for USB/iPod) can be customized using the ON-SCREEN DISPLAY configuration menus to accept either analog signals or digital signals from one of the seven assignable digital inputs, or HDMI Audio. When a digital input is assigned, the unit checks for the presence of a digital signal at that input. If a digital signal is present when the source is selected, it is automatically activated and the proper surround mode enabled. If no digital signal is present, the analog inputs for that source are selected. This auto-sensing is the preferred configuration for digital source inputs such as DVD players. When an ANALOG input is assigned, the unit will not access a digital signal, even though one may be available at the digital input.

When you have configured the source input, you can use INPUT buttons to select the various inputs.

1, **Press the INPUT buttons on the front panel** , it will switch to the selected source input i.e. CD, Tuner, Video 1 etc...

2, **Press the source input button on the remote.** These factory configured source input buttons select following inputs by default:

CD: Digital Optical 1

Tuner: Analog

Video 1: HDMI Audio (HDMI 1)

Video 2: HDMI Audio (HDMI 2)

Video 3: HDMI Audio (HDMI 3)

Video 4: HDMI Audio (HDMI 4)

Video 5: Digital Coaxial 1

Video 6: Digital Optical 2

Each source input can be configured using the ON-SCREEN DISPLAY menu system for use with the proper input type (analog or digital auto-sensing). See the INPUT MENU section for configuration instructions.

Note: In addition to selecting analog or digital signals, the configuration options also permit custom labeling and selection of a default surround mode for each of the eight inputs.

Remote Zone Operation

The RSP-1572 provides multi-zone capability, allowing you to enjoy movies and music and operate the system from a second, third, and fourth room. From the remote location, you can select a source component (independent from the source playing in the main room), and operate the source components.

To use the remote monitor capability, you need additional components: a pair of speakers installed in the remote zone, an amplifier to driver them, and optional TV monitor for video signals and a third party IR repeater system.

Zone 2, 3, or 4 can be controlled from the main room using the RSP-1572's front panel or remote control SEL button. Operation from the remote zone requires installation of an infrared repeater (from Rotel or other suppliers) which relays infrared remote control commands from remote zone to the ZONE 2 - 4 REM IN connectors on the back of the unit.

Several points about the remote ZONE function:

- There are two options for the remote zone output level, selectable from the ZONE SETUP configuration menu. VARIABLE output provides full adjustment of the volume level. FIXED output disables the remote zone volume control with the output permanently set to a specified level. This might be useful for sending a line level signal to a preamp or integrated amp with its own volume control or to a distribution amplifier with multiple volume controls.
- The remote control supplied with the RSP-1572 will operate the remote zones if used with a repeater system from the remote zone. It can also be programmed to operate Rotel or other brand's components via its IR OUT jack..
- Any source component connected to the unit's composite video and/or analog audio inputs can be sent to the remote zone outputs. The remote zones operate independently of the main room. You can select a different source or adjust remote zone volume without affecting the MAIN outputs in any way.
- Avoid sending the same infrared command to the RSP-1572's front panel sensor and to a remote zone repeater at the same time. This means that remote zones must be in a different room from the RSP-1572.

Remote Zone Power On/Off

Once master power is applied to the unit by pressing the rear panel POWER switch button, the unit provides independent power on/off operation for the remote zones. Pressing the remote control ON/OFF buttons in the main room activates or deactivates the unit in the main room only and has no effect on the remote zones. Conversely, activating or deactivating Zone 2, 3, or 4 has no effect on the main listening room. However, placing the rear panel master POWER switch in the OFF position completely shuts off the unit, for all zones.

Note: For proper power on and off operation with remote zones, the RSP-1572's power mode should be set to the factory default STANDBY setting or to the DIRECT setting using the OTHER OPTIONS menu described in the Setup section of this manual.

Controlling Zones 2- 4 from the Main Room

You can control Zones 2 - 4 from the main room using front panel or remote control buttons to activate or deactivate Zones 2 - 4, change input sources, and adjust the volume. Controlling Zone 2, 3 or 4 from the main room is accomplished by pressing the SEL button on the front panel or remote two or more times, putting the RSP-1572 in Zone 2, 3 or 4 control mode temporarily. When Zone 2, 3 or 4 status is displayed, the OSD and/or front-panel displays show the current source selection and volume in that zone for ten seconds, during which time you can use the front panel VOLUME control and INPUT buttons to change the ZONE 2, 3 or 4 settings.

To turn Zone 2, 3 or 4 on or off:

1. Press the SEL button repeatedly until the desired zone status appears in the OSD and front panel displays.
2. Within 10 seconds, press the front panel ZONE button to toggle the selected Zone on or off.
3. Following 10 seconds with no commands, the unit reverts to normal operation.

To change the Zone 2, 3 or 4 input source:

1. Press the front panel SEL or remote repeatedly until the desired zone status appears in the OSD and front panel displays.
2. Within 10 seconds, press one of the INPUT buttons to select a new source for the selected zone. The name of the selected source appears in the display. Instead of pressing an INPUT button, you can also push the navigation buttons on the remote to step through the inputs.
3. Following 10 seconds with no commands, the unit reverts to normal operation.

To change Zone 2, 3 or 4 volume:

1. Press the front panel SEL or remote repeatedly until the desired zone status appears in the OSD and front panel displays.
2. Within 10 seconds, adjust the volume control on the front panel or remote to change the output level for the selected zone. The new setting appears in the display.
3. Following 10 seconds with no commands, the unit reverts to normal operation.

Controlling Zones 2 - 4 from Remote Locations

With a properly configured IR repeater system, you have full control of Zones 2-4 using the supplied remote control, from the zone locations. You can select and operate a source, adjust the volume, and turn the relevant Zone on or off. Whatever commands you send from the remote control will change ONLY the Zone for the location you are in, just as if you were controlling a totally independent audio system in that room. These changes will not affect the main listening room.

To turn the Zone on or off, press ON/OFF buttons on the remote. To adjust the volume in the Zone, press the VOLUME buttons on the remote. To select a different analog input source, press one of the INPUT buttons on the remote or front panel.

All OFF command: A long press of the OFF button (more than 3 seconds) from any room, sets all rooms to standby, i.e. the unit goes to standby completely.

Note: *The volume adjustment is only available if the Zone 2 - 4 outputs are configured to use VARIABLE levels. With FIXED levels, the volume control for Zones 2 - 4 is disabled.*

USB/iPod operation

USB Storage Device Connection 4

1. Plug your USB storage device containing music files, or through a USB adaptor into the front panel's USB socket.
2. Press USB button on the remote to enter iPod/USB mode. The unit will automatically search music file from the root directory. Once the directory is found, press PLAY and the unit will start playing. The display shows song's information, such as name, time, total tracks.:
3. If your music files are in sub directories, use ENT, Up/Down button on the remote to move to the directory, left/right button to return/enter the directory. Press ENT button to start playing.
4. Use the numeric keys on the remote to skip to a specific track number. Press PLAY to start playback.

iPod/iPhone Connection 4

1. Apple's iPod/iPhone can be connected via the iPod's USB cable to the USB front socket.
2. The iPod/iPhone will send a digital music signal to the unit. All operations can be made from the iPod/iPhone. Only simple commands can be made through the Rotel unit as explained below.
3. The iPod/iPhone screen will remain active while connected to the unit. If no operations are made from the iPod/iPhone for an extended period, the screen will turn to "charging".

PlayBack Control Buttons L

1. Use the PLAY ► button to start playback.
2. Use the STOP ■ button to stop playback.
3. Use the PLAY ►/PAUSE || button to either pause a currently playing track or to restart a currently paused track or to restart a stopped track.
4. Use the BACK TRACK buttons ◀◀ to start playback of the previous track in the list.
4. Use the FORWARD TRACK button ▶▶ to start playback of the next track in the list.
5. Push and hold the STOP ■ button for 5 seconds to safely remove the USB device from the unit.

USB Bluetooth

USB Bluetooth dongle connection

The front USB can also accept a USB Bluetooth dongle (supplied). This allows you to stream music from your Bluetooth device, i.e. mobile phone. Insert the USB Bluetooth dongle into the front USB, the display will show "READY" status. From your device (mobile phone etc..) activate Bluetooth and allow it to search for other Bluetooth devices. It will find "Rotel Bluetooth". Select "Rotel Bluetooth" and it may prompt you to enter a password. Enter "0000" and accept. The RSP-1572 will recognize that a device is attempting to connect to it, and will display this information on the OSD. Press ENT key on the remote to accept. The "READY" status will change to "RUNNING" and you can start streaming music to the RSP-1572.

Note: Not all Bluetooth dongles will operate with the unit. Please use the dongle supplied by Rotel.

Note: Not all Bluetooth devices will require a password. If requested for one enter "0000".

Note: Some Bluetooth devices may require you to establish connection again with the RSP-1572 if the unit was powered off. If this occurs, please go through the above steps to re-connect.

SETUP

The Rotel RSP-1572 features two types of information displays to help operate the system. The first consists of simple status displays that appear on the TV screen whenever primary settings (Volume, Input, etc.) are changed. These status displays are self-explanatory.

A more comprehensive ON-SCREEN DISPLAY (OSD) menu system is available at any time by pressing the RCVR/SETUP button on the remote. These OSD menus guide you through the configuration and setup of the RSP-1572. In general, the settings made in the configuration process are memorized as default settings and need not be made again for normal operation of the unit.

The OSD menus can be configured to display several different languages. The default English version of all main menus are shown at the front of this manual. If your language is available, those menus will be shown in the instructions. If you would like to change from the default English language before proceeding, go to the instructions for the OTHER OPTIONS menu later in this manual. From this menu, you can change the language display.

Menu Basics

Navigation Buttons

The following remote control buttons are used to navigate the OSD menu system:

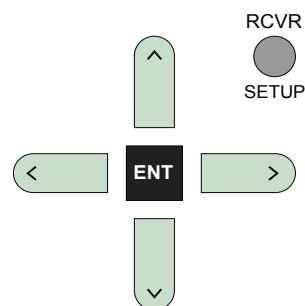

RCVR/SETUP button: Press to display the MAIN MENU. If a menu is already visible, push this button to cancel the display.

Up/Down Buttons: Press to move up and down in the lists of menu items that appear on the OSD screens.

Left/Right Buttons: Press to change the current settings for a selected menu item on OSD screens.

ENT Button: Press ENT to confirm a setting and return to the MAIN menu.

System Status

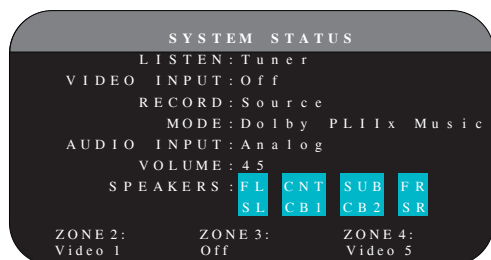

The SYSTEM STATUS menu provides a snapshot of the current system settings. This screen appears when you press enter the STATUS Menu.

LISTEN: the input source selected for listening.

VIDEO INPUT: the video source selected for viewing. It is necessary to assign a video input, by selecting from Composite 1–2, Component 1–2, HDMI 1–6 or OFF (no video) in the INPUT SETUP menu.

RECORD: the source selected for recording from the VIDEO and AUDIO outputs.

MODE: the current surround sound mode.

AUDIO INPUT: the input selected for the current source: Optical Digital, Coaxial Digital, HDMI Audio, Analog, etc.

VOLUME: the current volume setting.

SPEAKERS: highlights the speakers that are currently configured for the system (front right, center, subwoofer, front left, surround left, center back 1, center back 2, and surround right).

ZONE: shows the current status of ZONE 2, 3 & 4 (Z2, Z3 & Z4). In the example, the ZONE 2 source is Video 1, ZONE 3 is OFF, and the ZONE 4 source is Video 5.

No changes can be made using this screen; it only provides information. To go to the rest of the menus.

Note: While in STATUS menu, press ENT to return to MAIN Menu.

Main Menu

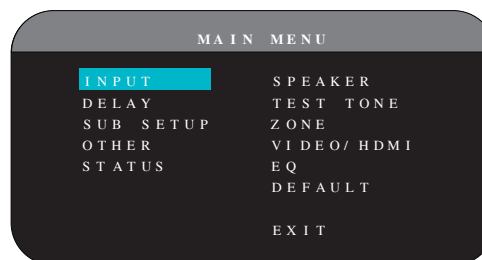

The MAIN MENU provides access to OSD screens for various configuration options. MAIN MENU is reached by pressing the RCVR/SETUP button on the remote. To go to the desired menu, move the highlight using the Up/Down and Left/Right buttons on the remote and press the ENT button. Press the RCVR/SETUP button again to cancel the display and return to normal operation.

Configuring Inputs

A key step in setting up the unit is to configure each source input using the INPUT SETUP screens. Configuring the inputs allows you to set defaults for a number of settings including the type of input connector, the desired surround mode, custom labels that appear in the displays when a source is selected, and many more. The following OSD menus are used to configure the inputs.

Input Setup

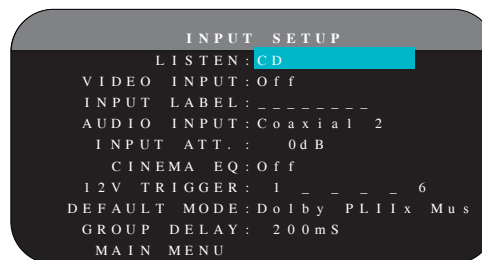

The INPUT SETUP menu configures the source inputs and is reached from the MAIN menu. The screen provides the following options, selected by placing the highlight on the desired line using the Up/Down buttons:

LISTEN: changes the current listening input source (CD, TUNER, VIDEO 1–6, iPod/USB, & MULTI INPUT). Changing this input also allows you to select a specific input for configuring.

VIDEO INPUT: selects the video source to be displayed on the TV monitor. Assign the input to a source component you have connected by selecting from Composite 1–2, Component 1–2 and HDMI 1–6. For audio only sources (such as a CD player), you would typically specify OFF so that no video is displayed.

INPUT LABEL: The eight character labels for all inputs can be customized. Place the highlight on this line to begin labelling. The first character in the label will be flashing.

1. Press the Left/Right buttons to change the first letter, scrolling through the list of available characters.

2. Press the ENT button on the remote to confirm that letter and move to the next position.
3. Repeat steps 1 and 2 until all eight characters (including blank spaces) have been completed. The final press of the ENT button saves the new label.

AUDIO INPUT: assigns a physical input connection to use as the default for the source displayed in the first line of the menu. Can be OPTICAL 1–4, COAXIAL 1–3, ANALOG or HDMI Audio.

Note: HDMI Audio input is assigned to a specific VIDEO input.

When a digital input is the default, the unit will check for a digital signal when the INPUT SOURCE is selected. If no digital signal is present, the unit will automatically revert to the analog input.

When an ANALOG input is the default, the unit will not access a digital signal, even though one may be present at the digital input; thus, the ANALOG setting forces the unit to use an analog signal. Assigning a digital input (with its auto-sensing) is generally the preferred configuration for any source with a digital output.

INPUT ATT: the audio INPUT ATT function allows you to reduce the level of the selected audio input from 0dB to –6dB, in 1dB steps. Use this attenuation for louder sources to match them to quieter sources.

Note: If a source connected to a digital input is selected, that signal will automatically be sent to both digital outputs for recording.

CINEMA EQ: The RSP-1572 includes a CINEMA EQ feature which reduces the high-frequency content of movie soundtracks to simulate the frequency response of a large movie theater and/or eliminate sibilance. You can turn the CINEMA EQ on or off as the default setting for the selected input using this menu choice. In general, this setting should be OFF for most source inputs, unless you are consistently bothered by excessively bright sound from movie soundtracks.

12V TRIGGER: The RSP-1572 has six 12V trigger outputs (labeled 1–6) that supply a 12V DC signal to turn on Rotel components and other components as needed. This menu item turns on specific 12V trigger outputs whenever the indicated source is selected. For example, set up the VIDEO 1 input to turn on the 12V trigger for your DVD player. Any combination of trigger outputs can be programmed for each source.

1. Press the Left/Right buttons on the remote to change the first position from blank to 1 (activating TRIGGER 1 for that source).
2. Press the ENT button on the remote to move to the next position.
3. Repeat until all six positions are set as desired. A final press of the ENT button confirms the selection.

DEFAULT MODE: The DEFAULT MODE setting allows you to set a default surround sound mode for each source input. The default setting will be used unless the source material triggers automatic decoding of a particular type or unless the default setting is temporarily overridden by the front panel or remote surround mode buttons.

Note: Default surround modes are stored independently for the analog and digital inputs for each source.

Options for the default surround modes are: Dolby Pro Logic II, Dolby 3 Stereo, DSP 1, DSP 2, DSP 3, DSP 4, 5ch Stereo, 7ch Stereo, PCM 2 Channel, DTS Neo:6, Bypass (for analog input only), and Stereo.

Note: The following types of digital discs or source material are generally detected automatically and the proper decoding activated with no action or setting required: DTS, DTS-ES Matrix 6.1, DTS-ES Discrete 6.1, Dolby Digital, Dolby Digital Surround EX, Dolby Digital Plus, Dolby TrueHD, DTS-HD Master Audio, DTS-HD High Resolution Audio, Dolby Digital 2-channel, PCM 2-Channel, PCM 96kHz and MP3.

Since Dolby Digital 5.1 and DTS sources are detected and decoded automatically, the default setting typically tells the unit how to process a 2-channel stereo signal. For example, you might have your CD input default to 2-channel stereo, DVD and VCR inputs default to Dolby Pro Logic II processing for matrix-encoded Dolby surround material, and TUNER input default to one of the DSP modes.

In some cases, the default setting can be manually overridden by the front panel surround mode (2CH, PLIIx MODE, DSP) buttons or the SUR+ button on the remote. See the Manually Selecting Surround Modes section of this manual for more information on which settings can be overridden.

Two of the default surround mode settings available on this menu offer additional choices. Dolby Pro Logic II decoding offers a choice of CINEMA or MUSIC settings, etc. DTS Neo:6 decoding also offers a choice of CINEMA or MUSIC settings. When either Dolby Pro Logic II or DTS Neo:6 is selected with this menu item, the current setting choice will also be displayed. In addition, the function of the SEL button changes, taking you to a sub-menu where you can change the settings and/or additional parameters for Dolby Pro Logic II or DTS Neo:6 decoding. See the following section for details.

GROUP DELAY: Also known as “lip-sync” delay, this setting delays the audio signal for an input by the specified amount to match the video input. This feature can be useful when the video signal is delayed more than the audio signal as sometimes happens with upconverted digital TV processors or when trying to match a radio broadcast with the video from a sports event.

The range of available settings is from 0ms to 500ms, in 5ms increments. The setting is individually stored for each input and is the default group delay each time that input is selected. The setting can be temporarily overridden from the front panel or the remote.

To return to the MAIN menu from the INPUT SETUP menu (except when Dolby Pro Logic II or DTS Neo:6 is selected in the SURR MODE field), press the ENT button. Press RCVR/SETUP button on the remote to cancel the menu display and return to normal operation.

Multi Input Setup



When the MULTI INPUT source is selected on the INPUT SETUP menu, the available options change to reflect the fact that these inputs are direct analog inputs and bypass the unit's digital processing. The INPUT, CINEMA EQ, DEFAULT MODE and GROUP DELAY options are not available since these are all digitally implemented features.

The VID INPUT, INPUT LABEL, INPUT ATT and 12V TRIGGER options are still available and work as described on the previous menu.

One additional option, LFE REDIRECT, provides an alternative bass management configuration. Typically, the eight channels of the MULTI INPUT are configured as pure analog bypass signals, going straight from the inputs to the volume control and the preamp outputs, bypassing all of the digital processing. There are no crossovers and no bass management; therefore, whatever signal goes into the subwoofer channel will be sent to the subwoofer preamp output.

This configuration may not be ideal for multi-channel systems configured with high-pass speakers, redirecting bass to a powered subwoofer. An option, called LFE REDIRECT, sends the seven main channels directly to the outputs as usual. In addition, it takes a duplicate copy of these seven channels, combines them into mono, and routes them through a 100Hz analog low-pass crossover to the subwoofer preamp output. This creates a summed mono subwoofer signal, derived from the seven main channels of the MULTI INPUT.

Use the LFE REDIRECT OFF setting for the pure analog bypass configuration. Use the LFE REDIRECT ON setting to derive the mono summed subwoofer output.

Dolby Pro Logic IIx

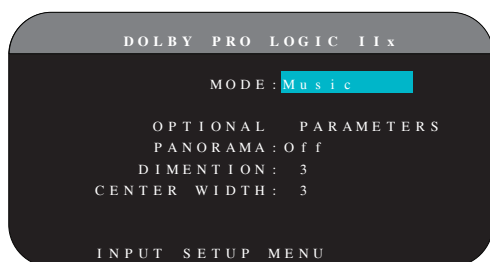

When Dolby Pro Logic IIx is selected as the default surround mode on the INPUT SETUP menu, there are additional settings and parameters to optimize the surround decoding for music or movie soundtracks. Dolby Pro Logic II uses matrix decoding algorithms to derive a center channel and surround channels from 2-channel source material.

The first line of the Dolby Pro Logic IIx sub-menu selects CINEMA, MUSIC, GAME, or PRO LOGIC modes for matrix decoding. Use the Left/Right buttons on the remote to select a mode.

Select **CINEMA** to optimize for Dolby Surround encoded movie soundtracks including increased surround separation and full-bandwidth surround channel frequency response.

Select **MUSIC** to optimize for musical recordings. When the MUSIC mode is selected, three additional parameters will be available on the OSD screen. Use the Up/Down buttons on the remote to select a parameter. Use the Left/Right buttons to change the selected parameter as follows:

- **PANORAMA:** The Panorama option extends the front stereo image to include the surround speakers for a dramatic "wraparound" effect. The options are OFF or ON.
- **DIMENSION:** The Dimension option allows you to gradually adjust the soundfield towards the front or towards the rear. There are seven incremental settings from 0 to 6. A setting of 0 shifts the soundfield towards the rear for maximum surround effect. A setting of 6 shifts the soundfield to the front for minimum surround effect. The default setting of 3 provides a "neutral" balance between the two extremes.
- **CENTER WIDTH:** The Center Width option allows you to spread the signal intended for the center speaker to the left and right front speakers, widening the perceived soundfield. There are eight incremental settings from 0 to 7. With the setting of 0, there is no center width spreading and all of the center channel information is sent to the center speaker. The maximum setting of 7 shifts all of the center channel signal to the left and right speakers, essentially muting the center speaker and maximizing the soundfield width. Other settings provide incremental steps between the two extremes.

Select **GAME** to optimize for Dolby Surround encoded video games.

Select **PRO LOGIC** for original Dolby Pro Logic decoding. Typically, Pro Logic II (Cinema or Music modes) will provide better surround performance, even with older source material. Original Pro Logic mode provides 5.1 channel surround sound, even on 6.1/7.1 channel systems.

When you have completed all the desired adjustments, highlight the INPUT SETUP MENU line at the bottom of the screen and press the ENT button to return to the INPUT SETUP menu.

DTS Neo:6



When DTS Neo:6 is selected as the default surround mode on the INPUT SETUP menu, there are additional option settings and parameters available to optimize the surround decoding for various types of recordings, music or movie soundtracks. DTS Neo:6 uses matrix decoding algorithms to derive a center channel and surround channels from 2-channel source material.

In DTS Neo:6 mode, there will only be one choice available on the sub-menu: selecting CINEMA or MUSIC modes. Use the Left/Right buttons on the remote to change the settings.

- Select **CINEMA** to optimize the DTS Neo:6 decoding for movie soundtracks.
- Select **MUSIC** to optimize the DTS Neo:6 decoding for musical recordings.

When you have completed the setting, highlight the INPUT SETUP MENU line at the bottom of the screen and press the ENT button to return to the INPUT SETUP menu.

Configuring Speakers and Audio

This section of the setup process covers items concerning audio reproduction such as the number of speakers, bass management including subwoofer crossovers, establishing equal output levels for all channels, delay settings, and parametric eq.

Understanding Speaker Configuration

Home theater systems vary in the number of speakers and the bass capabilities of those speakers. This processor offers surround modes tailored to systems with various numbers of speakers and bass management features which send bass information to the speaker(s) best able to handle it – subwoofers and/or large speakers. For optimum performance, you must tell the processor the number of speakers in your system and how bass should be distributed among them.

Note: There are two types of bass in a surround system. The first is bass recorded in each of the main channels (front, center, and surround). This bass is present in all recordings and soundtracks. In addition, Dolby Digital 5.1 and DTS 5.1 recordings may have a Low Frequency Effects (LFE) channel – the .1 channel. This LFE channel, typically played by a subwoofer, is used for effects such as explosions or rumble. The use of the LFE channel will vary from soundtrack to soundtrack. Recordings that are not encoded in Dolby Digital or DTS do not have the LFE channel.

The following configuration instructions refer to LARGE and SMALL speakers, referring more to their desired bass configuration than their physical size. Specifically, use the LARGE setting for speakers that you want to play deep bass signals. Use the SMALL designation for speakers that would benefit from having their bass sent to more capable speakers. The bass management system redirects bass information away from all SMALL speakers and sends it to the LARGE speakers and/or the SUBWOOFER. It may be useful to think of LARGE as “full-range” and SMALL as “high-pass filtered.”

- **Five LARGE speakers and subwoofer:** This system requires no bass redirection. All five speakers play the normal bass recorded in their respective channels. The subwoofer plays only the LFE channel bass. Depending on the soundtrack, there may be minimal use of the LFE channel, so the subwoofer would be under utilized. Meanwhile the normal bass places higher demands on the capabilities of the other speakers and the amplifiers driving them.
- **LARGE front, center, surround speakers, no subwoofer :** The normal bass from the front, center, and surround channels is played in its respective speakers. With no subwoofer, the LFE bass is redirected

to all five LARGE speakers. This places significant demands on these speakers and their amplifiers, as they must play their own normal bass plus the very demanding LFE bass.

- **All SMALL speakers and subwoofer:** The normal bass from all channels is redirected to the subwoofer, which also plays the LFE channel. The subwoofer handles ALL of the bass in the system. This configuration provides several benefits: deep bass is played by the speaker most suited to do so, the main speakers may play louder with less distortion, and the need for amplifier power is reduced. This configuration should be used with bookshelf-size or smaller main speakers. It should also be considered in some cases with floorstanding front speakers. This configuration is advantageous when driving the system with moderate power amplifiers.
- **LARGE front speakers, SMALL center and surround speakers, and a subwoofer:** The normal bass from the SMALL center and surround speakers is redirected to the LARGE front speakers and the subwoofer. The LARGE front speakers play their own normal bass plus the redirected bass from the SMALL speakers and LFE bass. The subwoofer plays the LFE bass plus the redirected bass from all of the other channels. This might be an appropriate configuration with a pair of very capable front speakers driven by a large power amplifier. A potential disadvantage with mixed LARGE and SMALL configurations is that the bass response may not be as consistent from channel to channel as it might be with the all SMALL configuration.

Note: As an alternative configuration with a satellite/subwoofer package as the front speakers, follow the speaker manufacturer’s instructions, connecting the high-level inputs of the powered subwoofer directly to the front speaker outputs of your amplifier and connecting the satellites to the subwoofer’s own crossover. In this arrangement, the speakers would be classified as LARGE and the subwoofer setting would be OFF for all surround modes. No information is lost during playback because the system redirects bass information to the front LARGE speakers. While this configuration ensures proper satellite speaker operation by using the speaker’s own crossovers, it has some disadvantages in terms of system calibration and would generally not be the preferred configuration.

Speaker Setup

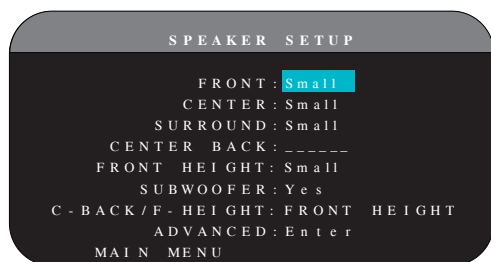

The SPEAKER SETUP menu is used to configure the RSP-1572 for use with your specific loudspeakers and to determine the bass management configuration as described in the previous overview. The menu is accessed from the MAIN menu.

The following speaker options are available:

FRONT SPEAKERS (small/large): Use the LARGE setting to have the front speakers play low bass (full-range). Use the SMALL setting to redirect normal bass away from these speakers to a subwoofer (high-pass filtered).

CENTER SPEAKER(S) (large/small/none): Use the LARGE position (not available with SMALL front speakers) to have the center speaker play low bass (full-range). Use the SMALL position if your center channel speaker has limited low frequency capability, or if you prefer that the bass be sent to the subwoofer (high-pass). Select the NONE setting if your system does not have a center channel speaker (the surround modes will automatically divide all center channel information equally between the two front speakers, creating a phantom center channel).

SURROUND SPEAKERS (large/small/none): Select the LARGE setting (not available with SMALL front speakers) to have the surround speakers play low bass (full-range). If your rear speakers have limited bass capability or if you would prefer that the bass go to a subwoofer, use the SMALL setting (high-pass). If your system has no rear surround speakers, select the NONE setting (surround channels are added to the front speakers so none of the recording is lost).

CENTER BACK SPEAKER(S) (large1/large2/small1/small2/none): Some systems have one or two additional center back surround speakers. Select the LARGE settings (not available with SMALL front speakers) to have your center back speaker(s) play low bass. Use LARGE 1 if you have one center back speaker (6.1) or LARGE 2 (7.1) if you have two center back speakers (7.1). If your center back speakers have limited bass capability or if you would prefer that the bass go to a subwoofer, use the SMALL setting (SMALL1 for one speaker, SMALL2 for two speakers). If your system has no center back speakers, select the NONE setting. With center back speakers, the Rotel XS eXtended surround, Dolby Digital EX, DTS-ES, Dolby Pro Logic II, DTS Neo:6 or other decoders will provide center back signals for any surround mode.

FRONT HEIGHT (large/small/none): Use this setting if you have Front Vertical Height speakers installed in a Pro Logic IIz setup.

SUBWOOFER (yes/no/max): The YES setting is the standard setting if your system has a subwoofer. If your system does not have a subwoofer, select NO. Select the MAX setting for maximum bass output with normal bass being duplicated by both the subwoofer and any LARGE speakers in the system.

C-BACK/F-HEIGHT: Select CENTER BACK if you have center back speakers installed, or FRONT HEIGHT if you have vertical height speakers installed.

ADVANCED: Speaker configuration is generally a global setting for all surround modes and need only be done once. However, for special circumstances, the processor provides the option of setting the speaker configuration independently for each of four surround modes. Select the ADVANCED line on the menu and press ENT to go to the ADVANCED SPEAKER SETUP menu described in the following section.

To change a setting on the SPEAKER SETUP menu, place the highlight on the desired line using the Up/Down buttons and use the Left/Right buttons to toggle through the available settings. To return to the MAIN menu, press the ENT button. Press the RCVR/SETUP button on the remote to cancel the display and return to normal operation.

Advanced Speaker Setup

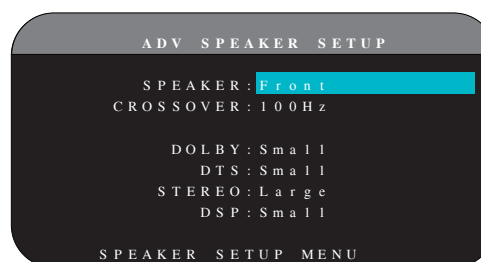

In most cases, the standard speaker configuration described above is a global setting and can be used for all surround modes. However, the processor provides the capability to customize these settings for four different surround modes: Dolby, DTS, Stereo, and DSP. For example, you could set up the Dolby and DTS modes for 5.1 channel sound, while the Stereo mode changes to a 2-speaker setup with or without a subwoofer. In addition, the ADVANCED SPEAKER SETUP allows you to select a customized high-pass crossover frequency for the front, center, surround, and surround back speakers.

Note: In most systems, the default settings on this menu will provide the most predictable results and most users will not need to change any settings. You should fully understand bass management and have a specific reason for needing a custom configuration before changing these settings. Otherwise, skip to the following topic, SUBWOOFER SETUP.

The available settings on the ADVANCED SPEAKER SETUP menu are as follows:

SPEAKER (front/center/surround/center back/subwoofer): Select the set of speakers to be configured with custom settings.

CROSSOVER (40Hz/50Hz/60Hz/70Hz/80Hz/100Hz/120Hz/150Hz/200Hz/OFF): Typically, the RSP-1572 uses a single master setting for the high-pass and low-pass crossover point between all SMALL speakers and the subwoofer. This master crossover point is set on the SUBWOOFER SETUP menu described in the following section. When you first access the ADVANCED SPEAKER SETUP menu, the current master crossover point will be shown on this line. Change the value of this line only if you want the current speaker to have a different crossover point. For example, if your master crossover is set to 80Hz, but you want your front speakers to crossover to the subwoofer at 60Hz, you would select 60Hz for the front speakers on this line. This setting ONLY affects redirected bass and

does not affect the LFE channel in any way. The OFF setting (available only for the subwoofer) sends a full-range signal to your subwoofer so that you can use its built-in low-pass filter.

Note: When a speaker is set to LARGE on the SPEAKER SETUP menu or on this menu, the crossover setting is not available since, by definition, a LARGE speaker plays full-range with no bass redirection to the subwoofer and no crossover. Likewise, the OFF setting for the subwoofer crossover is not available for SMALL speakers, since SMALL means that the speaker will redirect its bass below a given crossover point to the subwoofer. In addition, the CROSSOVER setting is not available for the MULTI INPUT.

DOLBY (large/small/none): Sets the current speaker (shown in the first line) to LARGE, SMALL, or NONE, overriding the master setting from the SPEAKER SETUP menu. This setting will ONLY take effect with Dolby Digital or Dolby Pro Logic II decoding.

DTS (large/small/none): The same options described for Dolby above, except these settings ONLY take effect with DTS and DTS Neo:6 decoding.

STEREO (large/small/none): The same options described for Dolby above, except these settings ONLY take effect in STEREO surround mode.

DSP (large/small/none): The same options described for Dolby above, except these settings ONLY take effect with any of the DSP MUSIC surround modes.

Note: When the front speakers are set to use the master crossover frequency on the Advanced Speaker Setup menu, the surround mode specific "large/small/none" settings are not available for the other speakers. These speakers will use the setting determined in the basic Speaker Setup menu.

Subwoofer Setup

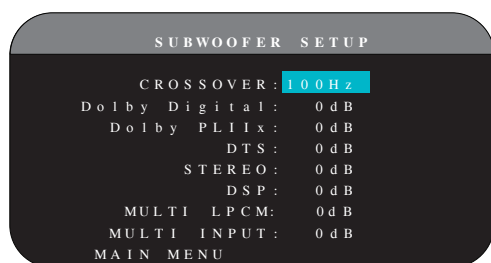

The SUBWOOFER SETUP menu allows selection of the master subwoofer crossover frequency and independent adjustment of subwoofer level for each surround mode.

CROSSOVER (40Hz/50Hz/60Hz/70Hz/80Hz/100Hz/120Hz/150Hz/200Hz/OFF): This setting specifies a master low-pass filter for the subwoofer and a corresponding high-pass filter for all SMALL speakers in the system at the selected frequency. To adjust the crossover frequency, highlight the CROSSOVER line using the Up/Down buttons. Then, use the Left/Right buttons to choose the master crossover point. The 80Hz or 100Hz crossover points are the most common in home theater systems and should be used unless you have a specific reason to choose a different crossover point based on your specific speakers.

The OFF setting sends a full-range signal to your subwoofer so that you can use its built-in low-pass filter. With the OFF setting, a 100Hz high-pass filter is activated for all SMALL speakers in the system.

Note: The master crossover point can be overridden with a custom crossover frequency for the front, center, surround, or surround back speakers in the ADVANCED SPEAKER SETUP menu; however, in most systems the single master crossover point should work well

DOLBY DIGITAL:

DOLBY PLIIx:

DTS:

STEREO:

DSP:

MULTI LPCM:

MULTI INPUT:

These seven lines allow you to override the master subwoofer level setting as determined on the TEST TONE menu (see next section) for each specific surround mode. When going to the SUBWOOFER SETUP menu from the MAIN menu, the current surround mode is automatically highlighted. Use the </> buttons to adjust the subwoofer level for the current surround mode. The options are OFF (which turns off the subwoofer for that mode) and a range of adjustments from -9dB to +9dB and MAX (+10dB). A setting of 0dB means that the specified surround mode will use the master subwoofer level. Any other setting is an offset to the master setting. For example, an adjustment of -2dB for a particular surround mode means that the subwoofer level will be 2dB quieter than the master subwoofer level when that surround mode is selected. Use these subwoofer level settings to adjust the relative bass output of various surround modes. Changing the master subwoofer level will increase or decrease the level for all surround modes.

Note: Only the current surround mode can be adjusted on this menu. You will need to change surround modes using the front panel or remote buttons to adjust a different mode.

We recommend starting with the settings for all surround modes at the default 0dB setting during the test tone calibration of the system and for a period of familiarization after that. As you listen to a variety of source material over time, you may notice that certain surround modes consistently produce too much or too little bass from the subwoofer. If so, then use these menu settings to customize each surround mode. In general, if the master subwoofer level is set properly (i.e. not too loud), individual settings for each surround mode should not be necessary.

Note: In Dolby Digital and DTS recordings, the LFE channel is used to produce spectacular low bass effects, placing considerable demands on your subwoofer system. If you hear distortion or other signs of distress from your subwoofer at loud listening levels, you may consider reducing the subwoofer level for the Dolby Digital and/or DTS surround modes. In other surround modes, there is no LFE channel and the subwoofer will only reproduce redirected bass from the other channels, which is not as likely to tax the subwoofer.

To return to the MAIN menu, press the ENT button. Press the RCVR/SETUP button on the remote to cancel the menu display and return to normal operation.

Test Tone Setup

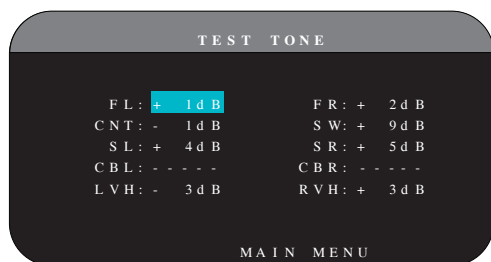

This menu uses filtered pink noise test tones to set equal volume levels for all speakers (left front, center, right front, right surround, center back, left surround, left vertical height, right vertical height and subwoofer) to ensure proper surround sound reproduction. Setting the output levels using the test procedure provides the most accurate adjustment so that digital surround sound material will be reproduced as it was intended and is a critical step in calibrating the system.

Note: If you have configured your system to use two center back speakers, there will be an additional line in the menu, giving you the ability to independently adjust the CENTER BACK 1 and CENTER BACK 2 speakers. If you have selected Vertical Height speakers in Speaker setup, the CENTER BACK speakers will not be adjustable.

To access this menu and perform the test tone calibration, you can be in any surround mode except BYPASS with any input except the MULTI INPUT. Enter the OSD menu system and select TEST TONE from the MAIN MENU to reach this screen.

When you enter the TEST TONE menu, you will hear a test tone coming from the highlighted speaker. Highlight different speakers by moving the cursor to the desired line using the Up/Down buttons. The test tone will shift accordingly to the selected speaker.

Seated in the normal listening location, shift the test tone to the various speakers. Using the one speaker as a reference, listen for any speakers that are noticeably louder or quieter. If so, adjust that speaker's levels up or down (in 1 dB increments) using the Left/Right buttons. Continue switching among the speakers and adjusting until all are the same volume.

To return to the MAIN menu, press the ENT button. Press the RCVR/SETUP button on the remote to cancel the menu display and return to normal operation.

Calibration with an SPL meter:

Calibrating the system with an SPL (Sound Pressure Level) meter, rather than by ear, provides more precise results and improves the system's performance significantly. Inexpensive SPL meters are widely available and the procedure is quick and easy.

Both Dolby and DTS specify a standard calibration level for all theaters to ensure that soundtracks can be played at the volume level intended by the director of the film. This reference level should result in spoken dialog played at a realistic level for normal speech with the loudest peaks in any single channel at about 105dB. The RSP-1572's test tones are generated at a precise level (-30dBfs) relative to the loudest possible digitally recorded sound. At the Dolby or DTS reference level, these test tones should produce a 75dB reading on an SPL meter.

Set the meter to its 70dB dial setting with SLOW response and C-weighting, held away from your body at your listening position (mounting the SPL meter on a camera tripod makes this easier). You can point the SPL meter at each speaker as it is being measured; however, positioning the meter in a fixed position pointing at the ceiling is easier and probably produces more consistent results.

Increase the master volume control on the unit until the meter reads 75dB (+5dB on the meter scale) when playing the test tone through one of the front speakers. Then, use the individual channel adjustments on the TEST TONE menu to adjust each of the individual speakers, including the subwoofer, to the same 75dB on the SPL meter.

Note: Due to meter weighting curves and room effects, the actual level of the subwoofer may be slightly higher than you measure. To compensate, Dolby suggests setting the subwoofer several dB lower when calibrating with an SPL meter (i.e. set the subwoofer to read 72dB on the meter instead of 75dB). Ultimately, the proper subwoofer level must be determined by personal taste and some listeners prefer to set it above 75dB for film soundtracks. Exaggerated bass effects come at the expense of proper blending with the main speakers and place stress on the subwoofer and its amplifier. If you can localize bass from the subwoofer, the subwoofer level may be too high. Music can be useful for fine-tuning the subwoofer level as excessive bass is readily apparent. The proper setting will generally work well for music and movie soundtracks.

Remember the setting of the master volume control used during this calibration. To play a Dolby Digital or DTS soundtrack at the reference volume level, simply return to that volume setting. Note that most home theater listeners find this setting to be excessively loud. Let your own ears be the judge for deciding how loud to playback movie soundtracks and adjust the master volume control accordingly. Regardless of your listening levels, using an SPL meter to calibrate equal levels for all speakers in the system is recommended.

Delay Setup

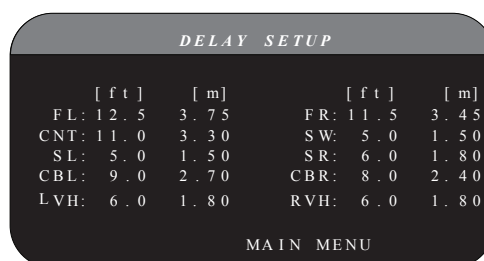

The DELAY SETUP menu, which is reached from the MAIN menu, allows you to set the delay for individual speakers. This ensures that the sound from each speaker arrives simultaneously at the listening position, even when the speakers are not all placed at equal distances from the listener. Increase the delay to speakers located closer to the seating area and decrease the delay to speakers located farther from the seating area.

This Rotel processor makes setting the delay time for each speaker very easy. Simply measure the distance (in feet or meters) from your seating position to each speaker in your system. Set the measured distance in the line for each speaker. The menu provides a line for each speaker configured in your system and gives a range of settings up to 99 feet (30 meters) in 0.5 foot (0.15m) increments with each increment equivalent to an additional delay of 0.5ms.

To change a setting, place the highlight on the desired line using the Up/Down buttons and use the Left/Right buttons to increase or decrease the delay. To return to the MAIN menu, press the ENT button. Press the RCVR/SETUP button on the remote to cancel the display and return to normal operation.

Miscellaneous Settings

Other Options

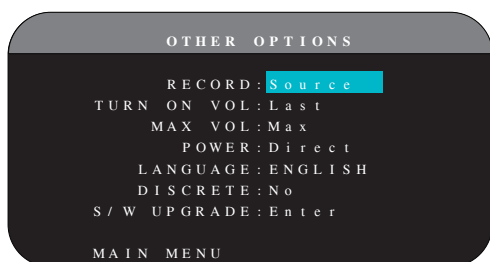

This OTHER OPTIONS menu, accessed from the MAIN menu, provides access to several miscellaneous settings as follows:

RECORD: Select which source signal to be sent to the recording outputs by choosing one of the input sources. The options are: CD, TUNER, VIDEO 1–6, USB, and SOURCE. You can either select a specific component or select SOURCE which will send the signal to the record outputs from whatever source is selected for listening. The default is SOURCE.

TURN ON VOL: Specifies a default volume level to be used each time the unit is activated. You can select LAST to have the unit power up with the last previously used volume setting. Or, you specify a volume from MIN (full mute) to MAX, in 1dB increments. Note that this setting cannot exceed the MAX VOL established in the next line of the menu.

MAX VOL: Specifies the maximum volume level for the unit. The volume cannot be adjusted above this level. Settings range from MIN to MAX, in 1dB increments.

POWER: This setting determines how the unit powers up. With the default STANDBY setting, the unit powers up in standby mode when AC is applied and the rear panel POWER button is ON. The unit must be activated using the front panel STANDBY button or the remote ON/OFF buttons.

With the DIRECT setting, the unit is fully activated when AC power is applied and the rear panel POWER button is ON; however, it may be put in standby mode using the front panel STANDBY button or the remote ON/OFF buttons.

In ALWAYS-ON mode, the unit remains fully active whenever AC is present and the rear panel POWER button is ON; the front panel STANDBY button and the remote ON/OFF buttons are disabled and the unit cannot be put in standby mode.

In RESUME mode, the unit will return to the last power condition setting when switched on. For example, when the AC mains power is switched OFF during operation, it will return to operating mode when the mains power is switched on again.

LANGUAGE: Selects a language for the On Screen Display.

DISCRETE: The default setting of NO allows control of input selection in remote ZONE 2–4 from the main room remote control. Changing the setting to YES prevents the remote control in the main room from affecting any remote monitors in any way.

Note: The DISCRETE function is intended for use by a Rotel dealer or installer only.

Rotel's use of discrete IR commands in multi-zone models provides easier integration with IR control systems, making control possible from a single IR input. For Rotel dealers or installers, further information is available on the Rotel website: www.rotel.com

Go to 'Support' for downloads and technical updates, or search for 'discrete' to find relevant items. Remote commands are available in Philips Pronto CCF format and in RTI CML format at:

www.rotel.com/downloads/prontocodes.htm

www.rotel.com/downloads/rticodes.htm

S/W UPGRADE : Enter this menu if you wish to upgrade the unit's firmware.

Note: The S/W UPGRADE function is intended for use by a Rotel dealer or installer only.

Change settings on the OTHER OPTIONS menu by highlighting the desired line using the Up/Down buttons and using the Left/Right buttons to step through the available settings. To return to the MAIN menu, press the ENT button. Press the RCVR/SETUP button on the remote to cancel the display and return to normal operation.

Video/HDMI SETUP

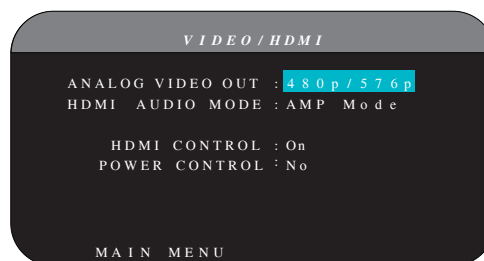

The VIDEO/HDMI menu deals with the configuration of the HDMI output for high-definition video display devices. See the Video Inputs & Outputs section of this manual.

ANALOG VIDEO OUT: Specifies the video resolution and format of the analog video output at the TV MONITOR outputs. The processor will scale all analog video inputs up to this specified resolution for a perfect match with the native resolution of your HDTV monitor. Can be 480p/576p, 720p, 1080i, 1080p.

HDMI AUDIO MODE: options are AMP MODE and TV MODE. In AMP MODE the HDMI Audio and other audio (analog or digital) inputs are processed and sent by the RSP-1572 for output to the connected amplifier(s). TV MODE (pass-through) provides HDMI Audio and other audio (analog or digital) outputs for use with an audio-capable display device. In TV MODE, there is no audio output from the RSP-1572.

HDMI CONTROL: Options are On, Off. Set to On to enable the ARC (Audio Return Channel) feature. For ARC to function, your display (TV, monitor) must be ARC capable and must be connected the RSP-1572's HDMI OUT 1 (labeled ARC). ARC allows the RSP-1572 to receive the audio signal from the TV's tuner through the HDMI OUTPUT 1 of RSP-1572. This allows the audio from the TV to be played through your hometheater system.

Note: When ARC is enabled, the Rotel unit will play the audio from the TV. The volume can be controlled by the TV's remote control.

Note: When HDMI control is ON, the unit will pass HDMI Video and Audio signals in Standby mode direct to the TV. The Rotel unit do not have to be powered on if you only want to use the speakers of the TV for audio. But the Rotel unit must be set to the correct input prior to standby.

POWER CONTROL: Options are Yes, No. Selecting Yes, allows other HDMI enabled units in your system to turn the RSP-1572 on or off. In normal operation, powering ON the source will also turn on the RSP-1572 and the TV. Turning the TV off, will turn off the RSP-1572 and the source.

Note: For power control to operate, all components in the system must have power control enabled from source to displays. Although the unit has been tested with most major brands of displays and sources, there may still be occasional compatibility problems.

Zone 2-4 Setup

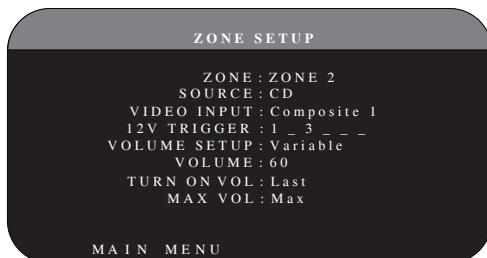

The ZONE SETUP menu provides settings and configuration options related to the operation of the remote zones. This menu is reached by highlighting the ZONE line on the MAIN menu and pressing ENT.

ZONE: Specifies the zone to configure, ZONE 2, 3, or 4. Each zone is configured individually.

SOURCE: Specifies a source for listening in the selected zone. Options are CD, TUNER, VIDEO 1-6, SOURCE, and OFF. Selecting the SOURCE option links the zone source to the source selected for the main zone so that the remote zone will hear the same source as the main zone. Selecting the OFF option turns the zone off.

VIDEO INPUT: Specifies a video source (Composite Video only) for the selected zone. The options available are Composite 1, 2 and OFF.

VOLUME SETUP: Configures the remote zone outputs for VARIABLE or FIXED volume levels. VARIABLE allows control of the volume settings in the remote zone from the RSP-1572's front panel or from a remote control/IR repeater in the zone. FIXED output disables the volume control. In this mode, the remote zone level can be fixed at the level specified on the next line, thus optimizing system performance when sending a fixed level signal to a preamp or amplifier with its own volume adjustment.

VOLUME: In VARIABLE output mode, this line shows the current volume setting for remote zone. In FIXED output mode, this volume setting establishes a permanent fixed output level for the remote zone

TURN ON VOL: Specifies a default volume level to be used each time the remote zone is activated. You can select LAST to have the zone activate with the last previously used volume setting. Or, you specify a volume from MIN (full mute) to MAX, in 1 dB increments. Note that this setting can not exceed the MAX VOL established in the next line of the menu.

MAX VOL: Specifies the maximum volume level for the remote zone. The volume cannot be adjusted above this level. Settings range from MIN to MAX in 1 dB increments.

12V TRIGGER: The RSP-1572 has six 12V trigger outputs (labeled 1-6) that supply a 12V DC signal to turn on Rotel components and other components as needed. This menu item turns on specific 12V trigger outputs whenever the indicated zone is activated. The six 12V Trigger outputs may be assigned to each zone and can send a turn-on signal to remote components whenever the remote zones are activated. For example, ZONE 2 could use 12V Triggers 1, 3 and 6; ZONE 3, 12V Triggers 2 and 3; ZONE 4, 12V Triggers 5 and 6.

1. Press the Left/Right buttons on the remote to change the first position from blank to 1 (activating TRIGGER 1 for that zone).
2. Press the ENT button on the remote to move to the next position.
3. Repeat until all six positions are set as desired. A final press of the ENT button confirms the selection.

Default Setup

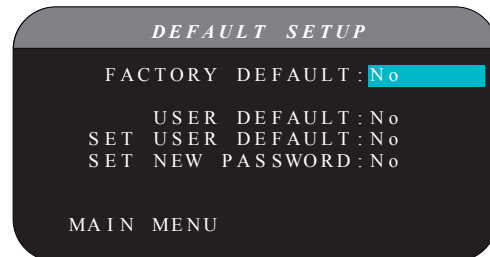

The DEFAULT SETUP menu provides access to four functions:

- Restore all features and settings to the original FACTORY DEFAULT settings.
- Memorize a custom group of settings as a USER DEFAULT.
- Activate the memorized USER DEFAULT settings.
- Set a NEW PASSWORD for the memorized USER DEFAULT settings.

To restore the FACTORY DEFAULT settings: Place the highlight on the FACTORY DEFAULT line using the Up/Down buttons and use the Left/Right buttons to change the setting to YES. Press the ENT button on the remote to proceed with resetting to FACTORY DEFAULT. A re-confirmation screen will appear, please select YES. The unit will power off (to Standby Mode) and then on, with the factory settings restored. To return to the

MAIN menu without resetting the FACTORY DEFAULT settings, change the entry to NO and press the ENT button.

Note: Resetting to factory default settings will erase all stored settings including delay settings, speaker settings, balance settings, input settings and more. You will lose ALL system configuration settings. Be certain that you wish to do so before resetting the factory defaults. If you have memorized a USER DEFAULT setting, this will be retained even after factory default.

To memorize USER DEFAULT settings: Many of the current configuration settings can be stored as a USER DEFAULT, which can be activated at any time from this menu screen. To save the current settings as a USER DEFAULT:

1. Place the highlight on the SET USER DEFAULT line using the Up/Down buttons and use the Left/Right buttons to change the setting to YES.
2. Press the ENT button on the remote to go to confirmation screen where a password must be entered. The default password is 0000. If the entered password is correct, the current settings will be saved as the new USER DEFAULT settings.
3. To return to the MAIN menu without saving changes, change all entries on the screen to NO and press ENT.

Note: If there is insufficient memory to store a USER DEFAULT configuration file, the SET USER DEFAULT option will not be available.

To activate memorized USER DEFAULT settings: After you have stored a USER DEFAULT configuration file, you can activate those settings at any time by placing the highlight on the USER DEFAULT line using the Up/Down buttons. Use the Left/Right buttons to change the setting to YES. Press the ENT button on the remote to proceed with activating the USER DEFAULT settings.

To return to the MAIN menu without activating the USER DEFAULT settings, change the entry to NO and press the ENT button.

To change the password: The password programmed at the factory is 0000. If you wish to change the password:

1. Place the highlight on the SET NEW PASSWORD line using the Up/Down buttons. Use the Left/Right buttons to change the setting to YES. Press the ENT button on the remote to proceed to the PASSWORD screen.
2. Enter the four digits of the old password by pressing the Left/Right buttons to select the first letter of the new password, then pressing ENT to move to the second character. Repeat until the old password is entered. Successful entry of the old password will jump to the ENTER NEW PASSWORD line.
3. Enter the four digits of the new password by pressing the Left/Right buttons to select the first letter of the new password, then pressing ENT on the remote to move to the second character. Repeat until the new password is entered.
4. You will be asked to re-enter the password again on the CONFIRM PASSWORD line, following the same procedure. Once the password

is successfully confirmed, it will be saved and you will return to the DEFAULT SETUP MENU automatically.

5. To exit the PASSWORD screen without changing the password, highlight the DEFAULT SETUP MENU line and press ENT to return to the previous screen.

Note: The factory password is 0000. A default password that will always be recognized is 8888.

EQ Setup

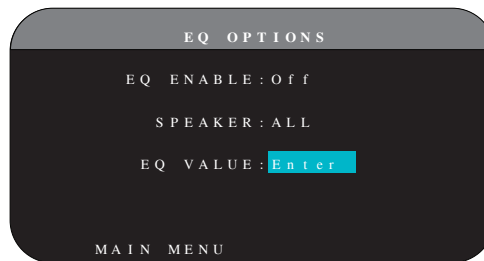

The EQ Setup menu provides access to three functions:

EQ ENABLE: Select either ON or OFF to turn on/off the EQ feature.

SPEAKER: Select either ALL or Individual speakers using Left/Right keys.

EQ VALUE: This menu allows you to enter the EQ value. There are total 10 bands as below.

EQ VALUE SET					
SPEAKER: ALL	SPEAKER				
	1	2	3	4	5
Freq: 40	60	100	120	160	
Q: 2	2	2	2	2	2
Gain: 0	0	0	0	0	0
	6	7	8	9	10
Freq: 1300	1750	4K	10K	16K	
Q: 2	2	2	2	2	2
Gain: 0	0	0	0	0	0

EQ SETUP MENU

BAND 1 Freq: 20Hz - 80Hz, 1Hz Step	Default 40 Hz
BAND 2 Freq: 20Hz - 80Hz, 1Hz Step	Default 60 Hz
BAND 3 Freq: 81Hz - 140Hz, 1Hz Step	Default 100 Hz
BAND 4 Freq: 81Hz - 140Hz, 1Hz Step	Default 120 Hz
BAND 5 Freq: 141Hz - 200Hz, 1Hz Step	Default 160 Hz
BAND 6 Freq: 1110Hz - 1550 Hz, 10Hz Step	Default 1300 Hz
BAND 7 Freq: 1560Hz - 2000 Hz, 10Hz Step	Default 1750 Hz
BAND 8 Freq: 2.1kHz - 8kHz, 100Hz Step	Default 4k Hz
BAND 9 Freq: 8.1kHz - 14kHz, 100Hz Step	Default 10k Hz
BAND 10 Freq: 14.1kHz - 20kHz, 100Hz Step	Default 16k Hz
Q: 1 - 24	
Gain: -12dB - 0 - +3dB	

Note: Q in EQ value relates to the bandwidth of the filter. The higher the value, the narrower the bandwidth.

Troubleshooting

Most difficulties in audio systems are the result of incorrect connections, or improper control settings. If you encounter problems, isolate the area of the difficulty, check the control settings, determine the cause of the fault and make the necessary changes. If you are unable to get sound from the unit, refer to the suggestions for the following conditions:

The unit does not turn on

- Make sure the power cord is plugged into the rear panel and a AC outlet.
- Make sure the rear panel POWER switch is in the ON position.

No sound from any input

- Make sure that MUTING is off and VOLUME is turned up.
- Make sure that preamp outputs are connected to a power amplifier and that the amplifier is turned on.
- Make sure source inputs are connected and configured correctly.
- Check that the setting for HDMI AUDIO in the VIDEO/HDMI on-screen menu is AMP MODE.

No sound from digital sources

- Make sure that digital input connector is assigned to the proper source input and that the source input is configured to use the digital input rather than an analog input.
- Check the configuration of the DVD player to ensure that the bitstream and/or DTS digital output is activated.

No sound from some speakers

- Check all power amp and speaker connections.
- Check Speaker Configuration settings in the Setup menus.

No video output on TV monitor.

- Make sure that the TV monitor is connected properly and check the input assignments. Composite Video TV monitors can only be used with interlaced SD sources. HDMI and Component TV monitors can be used with Standard Definition (SD) and High Definition (HD) sources. An HDMI 1080p source can only be sent to a 1080p-compliant TV monitor.
- Component Video output at 720p or 1080i may not be available if the source signal includes HDCP copy protection.
- HDMI cables must be 5 meters or less in length.
- If watching 3D source, make sure the display is 3D enabled.

Video and Audio do not match.

- Check that the proper video source is selected for each input.
- Check that the group delay (lip-synch) setting is not mis-adjusted.

Clicking or popping sounds when switching inputs

- The unit uses relay switching to preserve maximum sound quality. The mechanical clicking of the relays is normal.

- During switching, it may take a split second for digital signals to be recognized and properly decoded. Rapid repeated switching between inputs or settings can result in clicks or pops from the speakers as the unit attempts to lock on to the rapidly changing signals. This causes no harm.
- Switching between HDMI sources may cause delays as HDMI two way communications "handshake" must be established between the source and display. The time required for the handshake varies from equipment.

Controls do not operate

- Make sure that fresh batteries are installed in the remote.
- Make sure that the IR sensor on the front panel is not blocked. Aim the remote at the sensor.
- Make sure the sensor is not receiving strong IR light (sunlight, halogen lighting, etc.)
- Unplug the unit from the AC outlet, wait 30 seconds, and plug it back to reset.

No video from ZONE 2, 3 or 4

- Check ZONE SETUP configuration and ZONE video input setting assigned and make sure that a video source is connected.

HDMI: Frequently Asked Questions

What is HDMI?

HDMI (High-Definition Multimedia Interface) is an advanced type of connection which carries both video and audio in a single cable. It is a modern digital replacement for older analog video connection standards such as Composite Video, S-Video and Component Video. This Rotel unit meets the latest version of HDMI specification, HDMI 1.3, and HDMI 1.4 with 3D support and Audio Return Channel.

What is the difference between HDMI and DVI?

An earlier digital connection standard, DVI (Digital Visual Interface) can also be used for high-definition video signals by means of a suitable adaptor. However, unlike HDMI, the DVI connection does not also carry audio signals, nor does it automatically set the picture screen to the correct size.

What is the difference between HDMI 1.4, HDMI 1.3 and earlier versions?

If you have a Blu-ray player, note that the HDMI 1.3 connection can carry the new Dolby TrueHD and DTS HD Master Audio formats used on Blu-ray discs. This processor is able to decode and replay these 7.1 channel audio formats. HDMI 1.4 includes additional features such as 3D video pass through for movies, games and broadcasts.

Also with Blu-ray, but depending on the monitor being used to view the picture, you may also be able to enjoy video enhancements such as Deep Color or XY video (also called Broad Color Space). Using the HDMI 1.4 connection, the RSP-1572 can pass these signals through from the Blu-ray player to a compatible monitor.

These new audio formats and video features are not available from standard DVD discs or players, even when an HDMI connection is used.

Can I connect components which have earlier versions of HDMI?

Yes, because HDMI is backwards-compatible. This means that components which have earlier versions of HDMI (such as HDMI 1.1 or HDMI 1.2) will perform correctly when connected to the HDMI 1.4 inputs or outputs of the unit.

If your DVD player is equipped with HDMI 1.2a, the HDMI connection will permit the transmission of 1080p (high definition) video signals.

Which is the best way to rescale the picture?

When using legacy components that require picture rescaling, it is better to use the monitor scaler to handle any picture resizing. You should try to use only one scaler in the system, so keep your DVD player set to 480p or 1080p. A 480p signal will be rescaled by the monitor and a 1080p signal will be seen by a monitor with 1080p resolution as a native signal.

Some Blu-ray and HD-DVD discs have been recorded in 1080i. These should not be scaled, but are best left to the monitor to interpret into an appropriate format for the screen.

Will the HDMI digital output improve the picture quality from old analog sources?

Analog picture sources from legacy units begin by being less good than digital signals, and while the RSP-1572 will translate them into a digital format, the final quality will be constrained by the original source, and the choice of connection (Composite or Component). The scaler cannot correct for low resolution signals and will not improve inherently poor picture quality.

Why does the HDMI connection sometimes not give a picture?

Although it is simple to use, the HDMI connection is actually a highly complex electrical circuit, and within it is a security system called HDCP (High Definition Content Protection). In some circumstances pictures may not reproduce, or may not reproduce properly, due to the action of DRM (Digital Rights Management) or the 'handshake' between the two connected units. HDMI cables contain circuits that exchange a 'handshake' signal several times a second, designed to maintain the integrity of the transmission signal and to prevent attempted unauthorized copying of copyright material. However, these 'handshake' signals can be disrupted for several reasons. If problems persist, consult your Rotel dealer.

Specifications

Audio

Total Harmonic Distortion
<0.008%

Intermodulation Distortion (60Hz:7kHz)
<0.008%

Frequency Response
10Hz - 120kHz, $\pm 3\text{dB}$ (analog bypass)
10Hz - 95kHz, $\pm 0.3\text{dB}$ (digital input)

Signal to Noise Ratio (IHF A-weighted)
95dB (analog bypass)
92dB (Dolby Digital, DTS) 0 dBFS

Input Sensitivity/Impedance
Line Level: 200 mV/100k ohms

Preamp Output Level/Output Impedance
1.0V/1k ohms

Decodable Digital Input Signals
Dolby Digital, Dolby Digital EX, DTS, DTS-ES, DTS 96/24, DTS-ES 96/24, LPCM (up to 192k). Lossless audio formats (using HDMI 1.3): Dolby TrueHD and DTS HD Master Audio.

Decodable USB/iPod Digital Input Signals
AAC(m4a), WAV, MP3, WMA

Video

Input Resolutions
480i/576i, 480p/576p, 720p, 1080i
1080p, 1080p 24Hz, 3D (HDMI only)

Output Resolution
480i/576i (Composite only), 480p/576p, 720p, 1080i
1080p, 1080p 24Hz, 3D (HDMI only)

Signal to Noise Ratio
45dB

Input Impedance
75 ohms

Output Impedance
75 ohms

Output Level
1.0 volt

HDMI Inputs/Outputs
Version 1.3, supporting Deep Color passthrough and Broad Color Space passthrough.
Version 1.4, supporting 3D passthrough and Audio Return Channel

General

Power Consumption
60 watts
0.5 watt (standby)

Power Requirements (AC)
120 volts, 60Hz (USA version)
230 volts, 50Hz (EC version)

Weight
9.7kg/21.38lbs

Dimension (W x H x D)
431 x 143 x 338 mm
17 x 5⁵/₈ x 13¹/₂ in

Front Panel Height (feet removed/for rack mount)
3U/132.6mm/5¹/₄ in

When sizing openings in custom cabinets, measure the unit to be installed and/or allow at least 1mm clearance on all sides for unit to unit tolerances. All specifications are accurate at the time of printing. Rotel reserves the right to make improvements without notice

Rotel and the Rotel Hifi logo are registered trademarks of The Rotel Co., Ltd. Tokyo, Japan.





"Made for iPod," and "Made for iPhone," means that an electronic accessory has been designed to connect specifically to iPod or iPhone, respectively, and has been certified by the developer to meet Apple performance standards. Apple is not responsible for the operation of this device or its compliance with safety and regulatory standards. Please note that the use of this accessory with iPod, or iPhone may affect wireless performance.

iPhone, iPod, iPod classic, iPod nano, and iPod touch are trademarks of Apple Inc., registered in the U.S. and other countries.

Sommaire

Remarques importantes concernant la sécurité	51	Branchement d'un lecteur de CD	70
Figure 1 : Commandes et Branchements	52	Branchement d'un magnétophone analogique	70
Figure 2 : Télécommande	53	Branchement d'un tuner AM / FM	70
Figure 3 : Amplificateurs et caissons de graves	54	Branchement USB Audio / iPod / iPhone	70
Figure 4 : Branchements au téléviseur ou moniteur	55	Sorties Zone (ZONE 2, 3,4)	70
Figure 5 : Branchements à un lecteur DVD, Blu-ray, récepteur câble et tuner satellite HDTV	56	Utilisation du RSP-1572	71
Figure 6 : Branchements à un lecteur DVD-Audio ou SACD	56	Vue d'ensemble de la façade	71
Figure 7 : Branchements à un magnétoscope	57	Afficheur en face avant [Z]	71
Figure 8 : Branchements à un lecteur de CD	57	Capteur de télécommande [Z]	71
Figure 9 : Branchements à un magnétophone	58	Vue d'ensemble de la télécommande	71
Figure 10 : Branchements à un tuner radio AM / FM / Internet	58	Vue d'ensemble des touches et des commandes	71
Figure 11 : Branchements USB Audio / iPod	59	Touche STANDBY [1] et Touche POWER ON/OFF [A]	71
Figure 12: Branchements aux téléviseurs ou moniteurs secondaires (multizones)	60	Bouton de VOLUME et Touche VOLUME +/- [5] [C]	71
Affichage des menus sur écran	61	Bouton AFFICHAGE [D]	71
A propos de Rotel	62	Bouton RCVR Setup [E]	71
Mise en route	62	Touches de Navigation et de Sélection (FONCTION) [F]	71
Caractéristiques Vidéo	62	Touche MUTE [12] [B]	71
Caractéristiques Audio	62	Touches INPUT [3] [7] [8] [M]	72
Caractéristiques Surround	63	Touche Zone [9]	72
Autres caractéristiques	63	Touche SEL [10] [J]	72
Déballage	63	Touche MODE [11] SUR+ [J]	72
Installation	63	Touches de lecture [L]	72
Vue générale de la connectique	63	Touche RND [I]	72
Entrées et sorties vidéo	64	Touches et boutons P-EQ [5] [D]	72
ENTREES VIDEO HDMI 1-6 [20]	64	Touche SPKR [D]	72
ENTREES VIDEO COMPOSITE 1-2 [15]	64	Touche MEM [H]	72
SORTIE VIDEO COMPOSITE 1-2 [15]	64	Party Mode : sélection de la même source/entrée pour toutes les sorties [9] [10] [J]	72
COMPOSANTES VIDEO 1-2	64	LE SON SURROUND	72
Entrées Vidéo [15]	64	Vue d'ensemble des formats Surround	72
COMPOSANTES VIDEO Sortie Vidéo [14]	64	Dolby Surround & Dolby Pro Logic II	72
Sorties Haute Définition pour moniteur TV [24]	64	Dolby Digital	73
Sorties moniteur HDMI [24]	66	DTS 5.1 & DTS 96/24	73
Entrées et sorties audio	66	DTS Neo: 6	73
Entrées Tuner [28]	66	Dolby Digital Surround EX	74
VIDEO 1-6 : Entrées audio [30]	66	DTS-ES 6.1 et 7.1 canaux Surround	74
VIDEO Out : Sortie Audio [31]	66	Dolby Pro Logic IIx 6.1 et 7.1 canaux Surround	74
Entrées CD [29]	66	Dolby Pro Logic IIz 7.1 canaux Height Surround	74
Entrées MULTI [32]	66	Rotel XS 6.1 et 7.1 canaux Surround	74
Sorties Préampli [33]	66	Dolby Digital Plus	74
Entrées Numériques [17]	67	Dolby True HD	74
Sorties numériques [18]	67	DTS-HD Master Audio et	74
Connexion USB Audio [4]	67	DTS-HD High Resolution Audio	74
Autres branchements	67	Modes DSP Music	74
Prise secteur [35]	67	Formats stéréo 2/5/7 Canaux	75
Interrupteur principal de mise sous tension [26]	67	Autres formats numériques	75
Connexions 12V TRIGGER [21]	67	Modes surround automatiques	75
Prises jacks REM IN [25]	67	Sélection manuelle des modes surround	76
Prises IR OUT [23]	68	Disques Dolby Digital 5.1/TrueHD	76
Connecteur Mini USB arrière [34]	68	Disques Dolby Digital Surround EX	76
Sortie télécommande IR [22]	68	Disques Dolby Digital 2.0	77
Computer I/O [19]	68	Disques DTS/DTS-HD 5.1	77
BRANCHEMENTS	68	Disques DTS 96/24	77
Branchement des amplificateurs de puissance	68	Disques DTS-ES 6.1	77
Branchement d'un caisson de grave	69	Disques Stéréo numériques	77
Branchement TV/moniteur	69	Stéréo analogique	78
----Moniteur HDTV/Enregistrement Vidéo	69	FONCTIONS DE BASE	79
Branchements à un lecteur DVD ou Blu-ray et à un récepteur câble ou satellite HDTV	69	Sélection des entrées	79
Connexion à un lecteur de DVD-Audio ou de SACD	69	Fonctionnement des Zones secondaires	79
Branchement d'un magnétoscope	70	Procédure et mise en/hors service des Zones secondaires	79
		Contrôle des Zones 2-4 depuis la pièce principale	80
		Contrôle d'une zone depuis la télécommande	80

Fonctionnement USB/iPod	80
Connexion d'une clé USB 	80
Connexion d'un iPod ou d'un iPhone 	80
Boutons de lecture 	81
USB Bluetooth	81
Branchement d'un "dongle" USB Bluetooth	81
RÉGLAGES	81
Menus de base	81
Touches de navigation	81
Etat du Système (System Status)	82
Menu Principal (Main Menu)	82
Configuration des Entrées	82
Configuration des Entrées (Input Setup)	82
Configuration de l'entrée Multi	84
Dolby Pro Logic IIx	84
DTS Neo:6	85
Configuration des Enceintes et de la partie Audio	85
Configuration des enceintes	86
Configuration Avancée des Enceintes	87
Configuration du Caisson de grave (Subwoofer)	88
Signal de Test (Test Tone)	88
Réglage du temps de retard (Delay)	89
Réglages Divers	90
Autres Options	90
Menu VIDEO/HDMI	90
Configuration des Zones 2-4 (MON 2-4)	91
Réglages par défaut	92
Egalisation	92
Résolution des pannes	93
HDMI : Questions fréquemment posées	94
Qu'est-ce que le HDMI ?	94
Quelle est la différence entre HDMI et DVI ?	94
Quelle est la différence entre la version HDMI 1.4, HDMI 1.3 et ses versions précédentes ?	94
Puis-je brancher des maillons utilisant des prises HDMI des versions précédentes ?	94
Quelle est la meilleure manière de changer la résolution d'une image ?	94
Une sortie numérique HDMI peut-elle améliorer la qualité d'une image issue d'une ancienne source vidéo analogique ?	94
Pourquoi n'y a-t-il parfois aucune image qui s'affiche en liaison HDMI ?	94
Spécifications	95

ATTENTION :

RISQUE D'ÉLECTROCUTION.

NE PAS OUVRIR

ATTENTION : POUR RÉDUIRE LE RISQUE D'ÉLECTROCUTION, NE PAS RETIRER LE CAPOT. IL N'Y A À L'INTÉRIEUR AUCUNE PIÈCE SUSCEPTIBLE D'ÊTRE MODIFIÉE PAR L'UTILISATEUR. EN CAS DE PROBLÈME, ADRESSEZ-VOUS À UN RÉPARATEUR AGRÉÉ.

L'éclair dans un triangle équilatéral indique la présence interne de tensions électriques élevées susceptibles de présenter des risques graves d'électrocution.

Le point d'exclamation dans un triangle équilatéral indique à l'utilisateur la présence de conseils et d'informations importantes dans le manuel d'utilisation accompagnant l'appareil. Leur lecture est impérative.

APPLICABLE FOR USA, CANADA OR WHERE APPROVED FOR THE USAGE

CAUTION: TO PREVENT ELECTRIC SHOCK, MATCH WIDE BLADE OF PLUG TO WIDE SLOT. INSERT FULLY.

ATTENTION: POUR ÉVITER LES CHOCS ÉLECTRIQUES, INTRODUIRE LA LAME LA PLUS LARGE DE LA FICHE DANS LA BORNE CORRESPONDANTE DE LA PRISE ET POUSSER JUSQU'AU FOND.

This Class B digital apparatus complies with Canadian ICES-003.

Cet appareil numérique de la classe B est conforme à la norme NMB-003 du Canada.



Tous les appareils Rotel sont conçus en totale conformité avec les directives internationales concernant les restrictions d'utilisation de substances dangereuses (RoHS) pour l'environnement, dans les équipements électriques et électroniques, ainsi que pour le recyclage des matériaux utilisés (WEEE, pour Waste Electrical and Electronic Equipment). Le symbole du conteneur à ordures barré par une croix indique la compatibilité avec ces directives, et le fait que les appareils peuvent être correctement recyclés ou traités dans le respect total de ces normes.



Ce symbole signifie que l'appareil bénéficie d'une double isolation électrique. Une liaison à la terre n'est pas obligatoire.

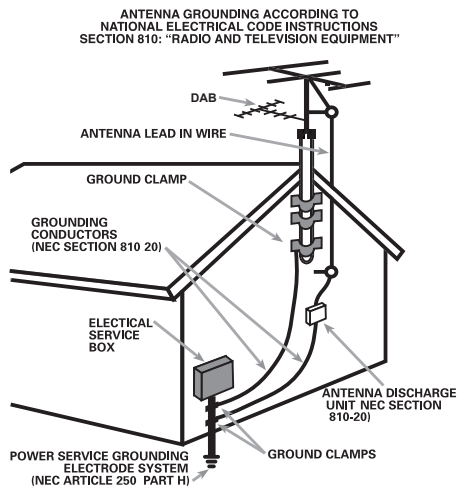
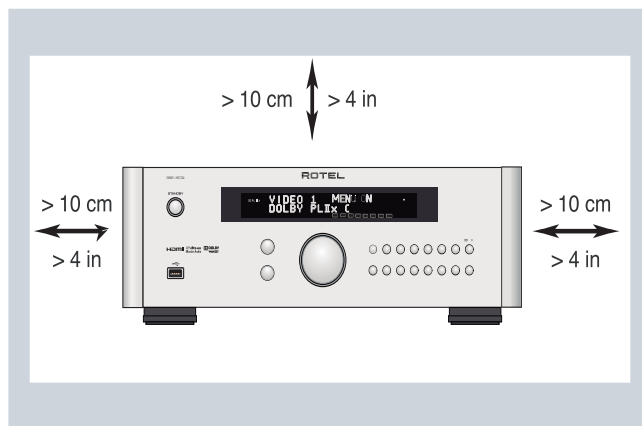

Remarque

Le branchement repéré COMPUTER I/O ne concerne que des techniciens agréés uniquement.

Information FCC

Cet appareil a été testé afin de vérifier sa conformité avec les normes minima des appareils numériques de classe B, suivant l'article 15 des normes FCC. Ces normes garantissent une protection suffisante contre les interférences, dans le cadre d'une utilisation domestique. Cet appareil génère, utilise et peut rayonner des fréquences radio et peut, s'il n'est pas utilisé selon les conseils prodigués dans ce manuel d'utilisation, causer des interférences avec les communications radio.

Il n'y a cependant aucune garantie que ces interférences n'interviennent dans certaines installations.

Si vous notez la présence de parasites sur la radio ou la télévision (détectées par la mise sous et hors tension de l'appareil), vous pouvez essayer d'éliminer ces interférences en essayant une des procédures suivantes :

- Réorientez ou déplacez l'antenne de réception (TV, radio, etc.)
- Augmentez l'éloignement physique entre le récepteur en cause et l'appareil.
- Branchez les autres maillons sur une prise secteur différente de celle sur laquelle est branché le récepteur.
- Consultez votre revendeur, ou un technicien spécialiste de ces questions de réception radio/TV.

Attention

Cet appareil répond aux normes de l'article 15 de la FCC sous les conditions suivantes : 1) Cet appareil ne doit pas causer d'interférence très sensible. 2) Cet appareil doit pouvoir accepter n'importe quelle interférence externe, y compris celles dues à une utilisation fortuite.

Certains produits sont destinés à la vente dans plus d'un seul pays et ils sont par conséquent fournis avec plusieurs câbles secteur. Utilisez uniquement le câble utilisable dans votre pays. En cas de doute, consultez votre revendeur agréé Rotel.

NOTE AUX INSTALLATEURS D'UNE ANTENNE CATV : L'installation d'un système CATV doit être faite par un technicien qualifié, selon les normes de l'article 820-40 de la NEC. La mise à la terre, notamment, doit être correctement effectuée, reliée au système de mise à la terre de l'immeuble, le plus près possible du point d'entrée du câble correspondant. Voir le schéma d'installation page précédente.

NOTE: Cet appareil a été testé afin de vérifier sa conformité avec les normes minima des appareils numériques de classe B, suivant l'article 15 des normes FCC. Ces normes garantissent une protection suffisante contre les interférences, dans le cadre d'une utilisation domestique. Cet appareil génère, utilise et peut rayonner des fréquences radio et peut, s'il n'est pas utilisé selon les conseils prodigués dans ce manuel d'utilisation, causer des interférences avec les communications radio. Il n'y a cependant aucune garantie que ces interférences n'interviennent dans certaines installations. Si vous notez la présence de parasites sur la radio ou la télévision (détectées par la mise sous et hors tension de l'appareil), vous pouvez essayer d'éliminer ces interférences en essayant une des procédures suivantes :

- Orientez convenablement l'antenne de réception.
- Éloignez le plus possible l'appareil de votre récepteur de télévision.
- Utilisez une prise secteur murale indépendante pour l'appareil de réception.
- N'hésitez pas à contacter votre revendeur agréé Rotel si le problème persiste.

Remarques importantes concernant la sécurité

ATTENTION : Il n'y a à l'intérieur aucune pièce susceptible d'être modifiée par l'utilisateur. Adressez-vous impérativement à une personne qualifiée.

ATTENTION : Pour réduire tout risque d'électrisation ou d'incendie, ne pas exposer l'appareil à une source humide, ou à tout type de risque d'éclaboussure ou de renversement de liquide. Ne pas poser dessus d'objet contenant un liquide, comme un verre, un vase, etc. Prenez garde à ce qu'aucun objet ou liquide ne tombe à l'intérieur de l'appareil par ses orifices de ventilation. Si l'appareil est exposé à l'humidité ou si un objet tombe à l'intérieur, débranchez-le immédiatement de son alimentation secteur, et adressez-vous immédiatement et uniquement à une personne qualifiée et agréée.

Tous les conseils de sécurité et d'installation doivent être lus avant de faire fonctionner l'appareil.

Conservez soigneusement ce livret pour le consulter à nouveau pour de futures références.

Tous les conseils de sécurité doivent être soigneusement respectés. Suivez les instructions. Respectez les procédures d'installation et de fonctionnement indiquées dans ce manuel.

L'appareil doit être nettoyé uniquement avec un chiffon sec ou un aspirateur.

Ne pas utiliser cet appareil près d'un point d'eau.

L'appareil doit être placé de telle manière que sa propre ventilation puisse fonctionner, c'est-à-dire avec un espace libre d'une dizaine de centimètres minimum autour de lui.

Il ne doit pas être posé sur un fauteuil, un canapé, une couverture ou toute autre surface susceptible de boucher ses orifices d'aération ; ou placé dans un meuble empêchant la bonne circulation d'air autour des orifices d'aération.

Cet appareil doit être placé loin de toute source de chaleur, tels que radiateurs, chaudières, bouches de chaleur ou d'autres appareils (y compris amplificateurs de puissance) produisant de la chaleur.

ATTENTION : La prise secteur en face arrière constitue le moyen principal pour connecter/déconnecter l'appareil de son alimentation secteur. L'appareil doit donc être installé de telle manière que ce câble d'alimentation soit accessible en permanence.

Cet appareil doit être branché sur une prise d'alimentation secteur, d'une tension et d'un type conformes à ceux qui sont indiqués sur la face arrière de l'appareil (USA : 120 V/60 Hz, CE : 230 V/50 Hz)

Brancher l'appareil uniquement grâce au cordon secteur fourni, ou à un modèle équivalent. Ne pas tenter de modifier ou changer la prise. Notamment, ne pas tenter de supprimer la prise de terre (troisième broche de la prise) si celle-ci est présente. Si la prise n'est pas conforme à celles utilisées dans votre installation électrique, consultez un électricien agréé. Ne pas utiliser de cordon rallonge.

Prendre garde à ce que ce cordon d'alimentation ne soit pas pincé, écrasé ou détérioré sur tout son trajet, et à ce qu'il ne soit pas mis en contact avec une source de chaleur. Vérifiez soigneusement la bonne qualité des contacts, à l'arrière de l'appareil comme dans la prise murale.

La prise d'alimentation secteur constitue le moyen radical de déconnexion de l'appareil. Elle doit donc rester en permanence accessible, car sa déconnexion constitue la seule assurance que l'appareil n'est plus alimenté par le secteur. La diode LED de mise en veille Standby ne s'allume plus lorsque ce cordon d'alimentation est débranché.

Prendre garde à ce que ce cordon d'alimentation ne soit pas pincé, écrasé ou détérioré sur tout son trajet, et à ce qu'il ne soit pas mis en contact avec une source de chaleur. Vérifiez soigneusement la bonne qualité des contacts, à l'arrière de l'appareil comme dans la prise murale.

Débranchez le câble d'alimentation en cas d'orage, ou si l'appareil ne doit pas être utilisé pendant une longue période.

Cet appareil doit être connecté à une prise murale pourvue d'une liaison protégée avec mise à la terre.

N'utilisez que des accessoires préconisés par le constructeur.

N'utilisez que des meubles, supports, systèmes de transport recommandés par Rotel. Procédez toujours avec la plus extrême précaution lorsque vous déplacez l'appareil, afin d'éviter tout risque de blessure. Utilisez un câble de type Classe 2 pour la liaison avec les enceintes acoustiques, afin de garantir une installation correcte et de minimiser les risques d'électrocution.

L'appareil doit être immédiatement éteint, débranché puis retourné au service après-vente agréé dans les cas suivants :

- Le câble d'alimentation secteur ou sa prise est endommagé.
- Un objet est tombé, ou du liquide a coulé à l'intérieur de l'appareil.
- L'appareil a été exposé à la pluie.
- L'appareil ne fonctionne manifestement pas normalement.
- L'appareil est tombé, ou le coffret est endommagé.

Les piles de la télécommande ne doivent pas être exposées à une température excessive, comme l'exposition directe au soleil, au feu ou équivalent.

ATTENTION : L'interrupteur principal de mise sous tension se situe sur le panneau arrière. L'appareil doit donc être installé de telle manière que l'interrupteur principal reste accessible en permanence.

Figure 1 : Commandes et Branchements

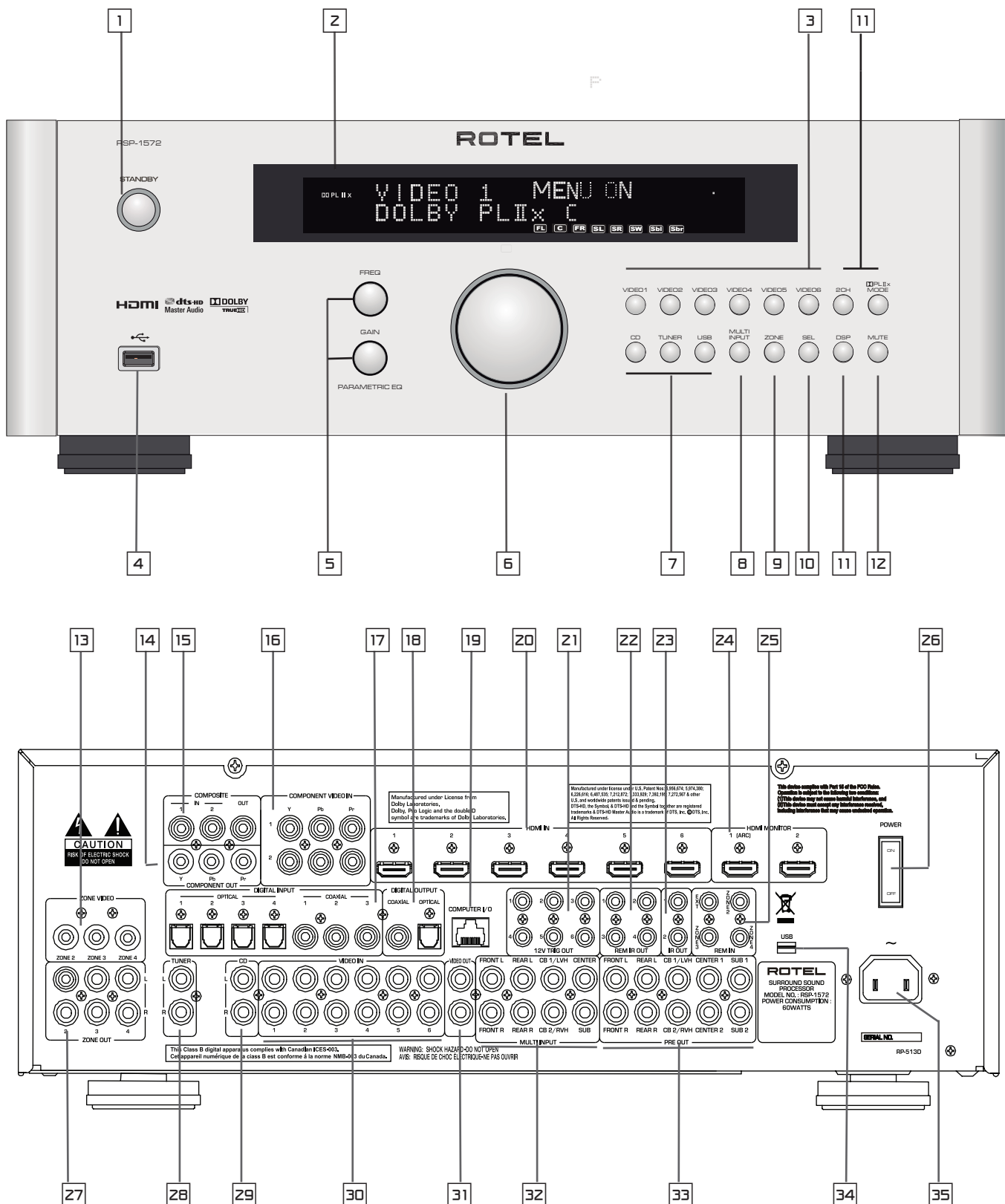

Figure 2 : Télécommande

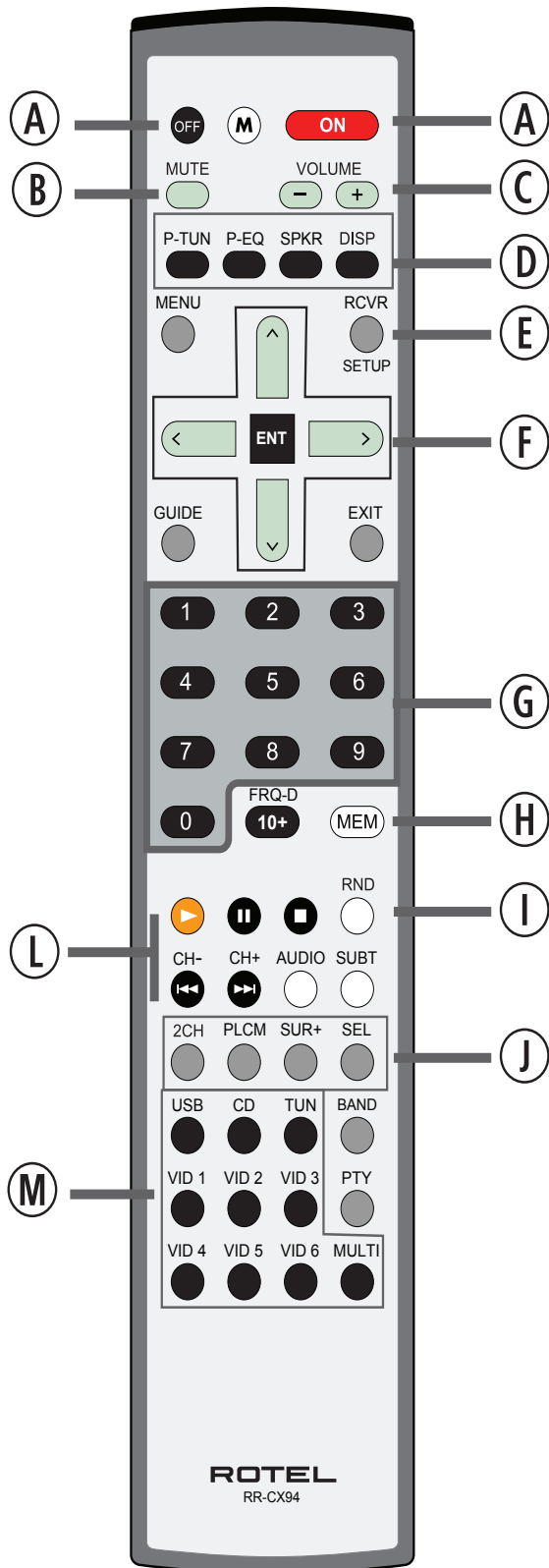

Figure 3 : Amplificateurs et caissons de graves

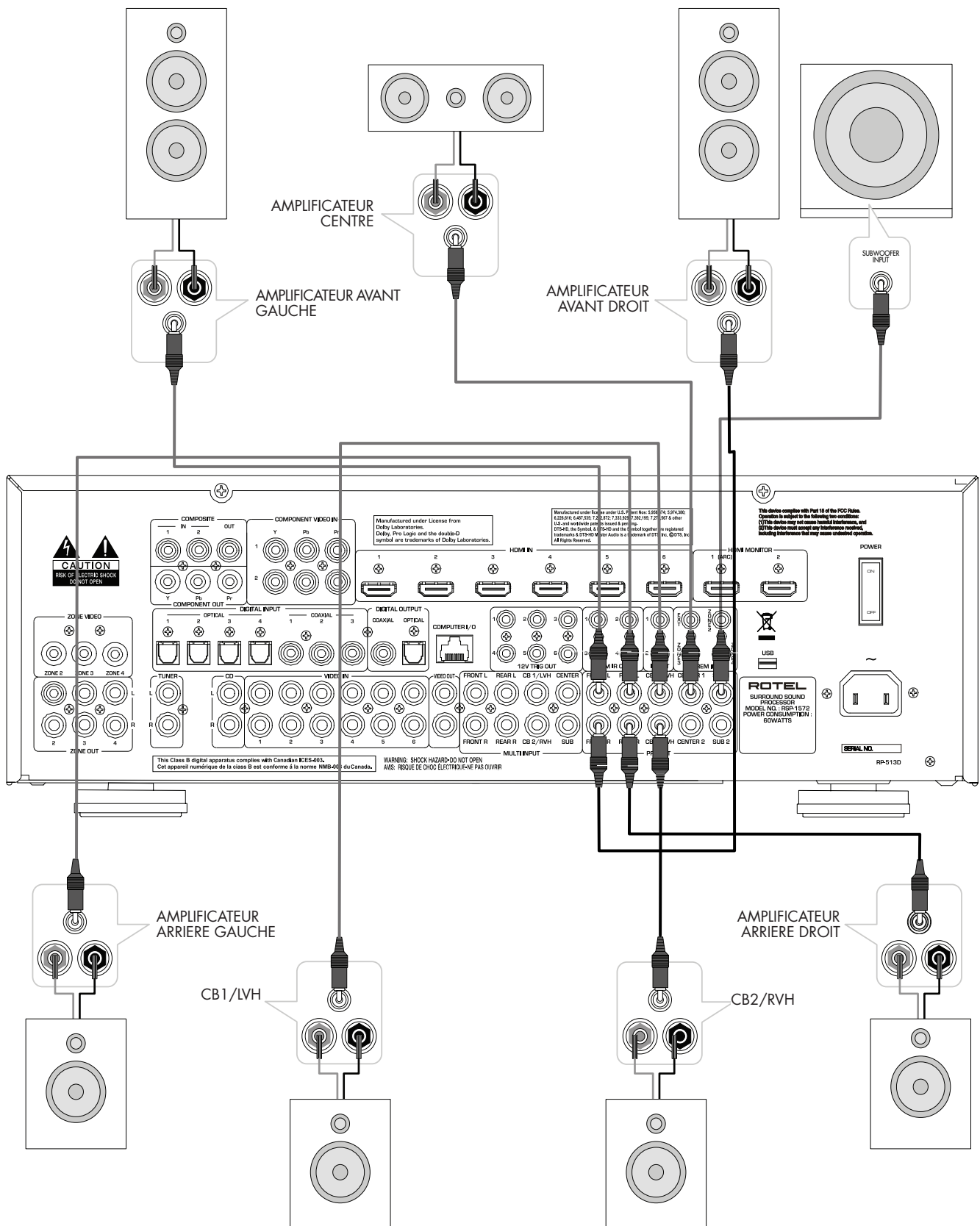

Figure 4 : Branchements au téléviseur ou moniteur

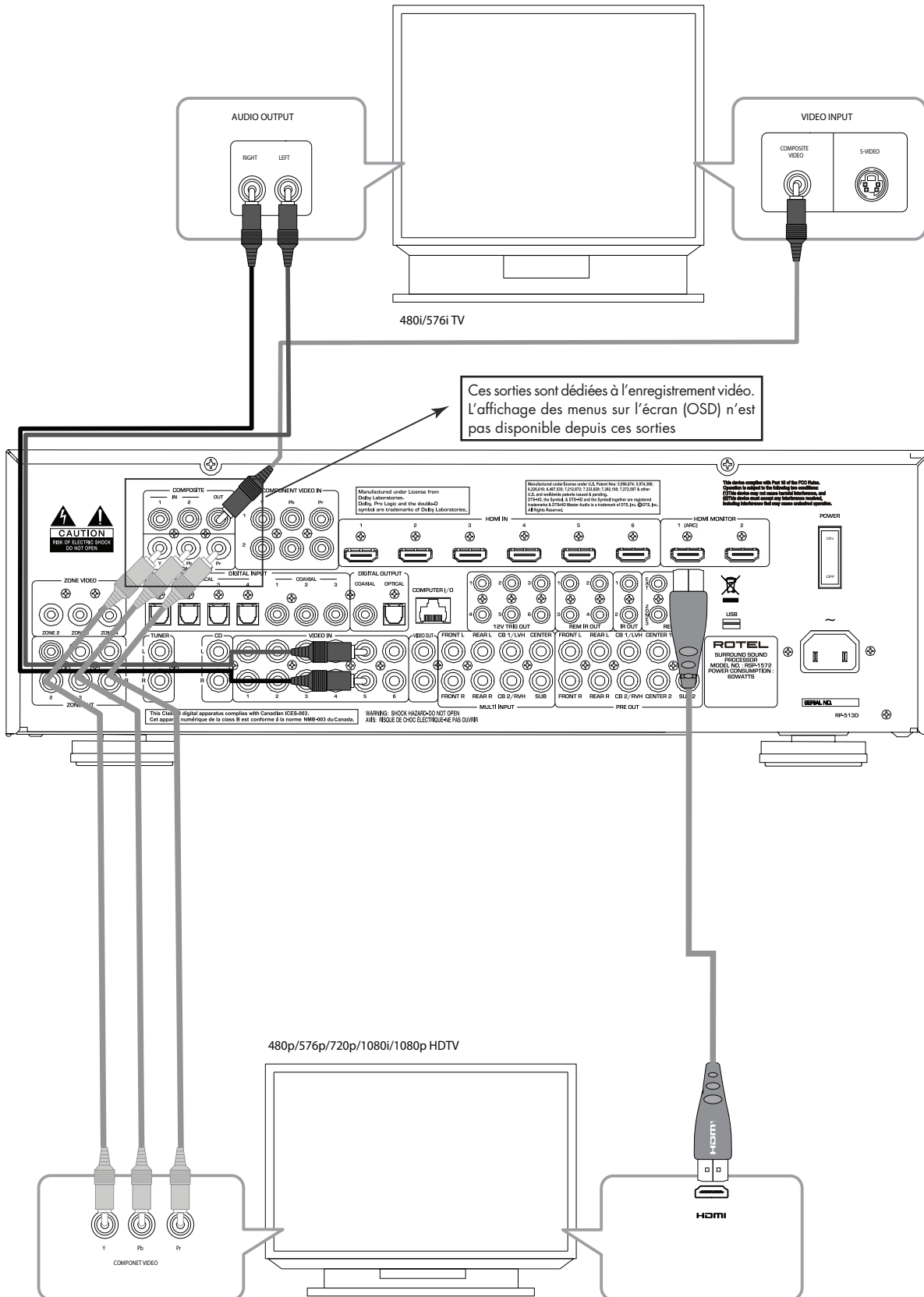

Figure 5 : Branchements à un lecteur DVD, Blu-ray, récepteur câble et tuner satellite HDTV

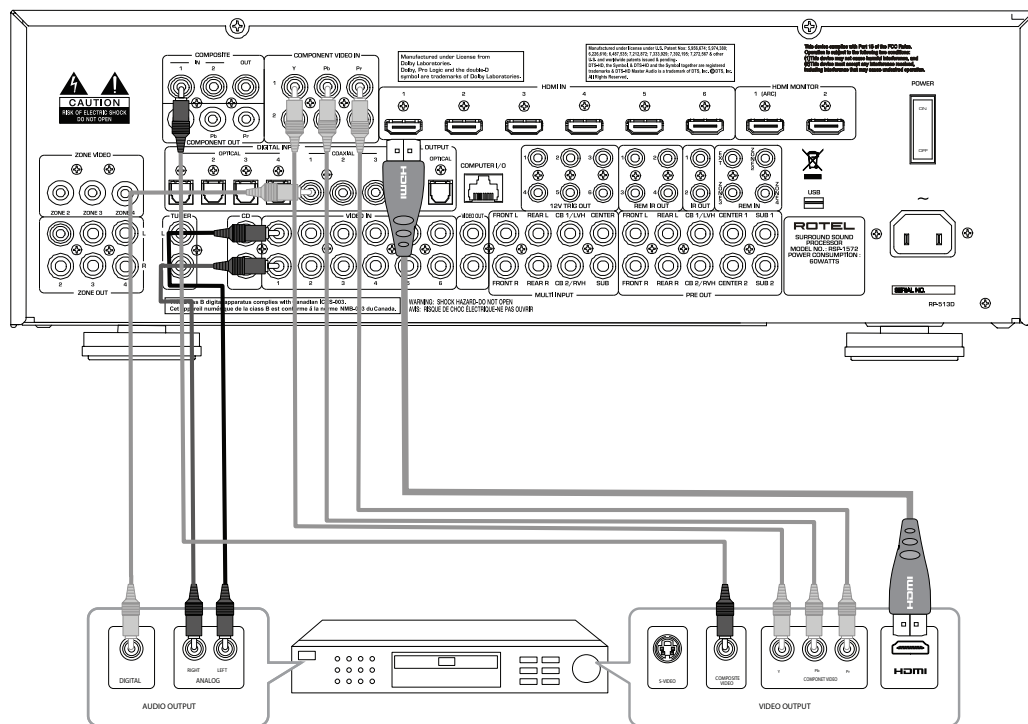

Figure 6 : Branchements à un lecteur DVD-Audio ou SACD

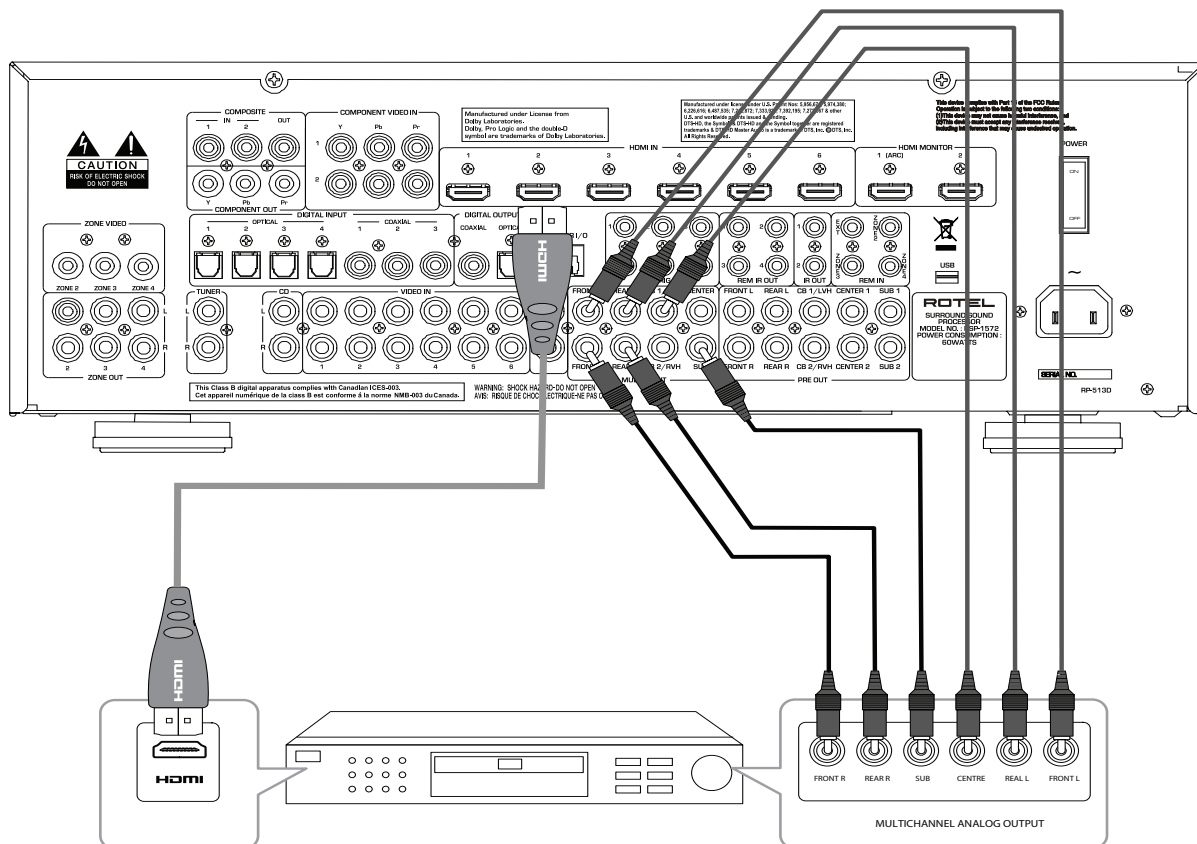

Figure 7 : Branchements à un magnétoscope

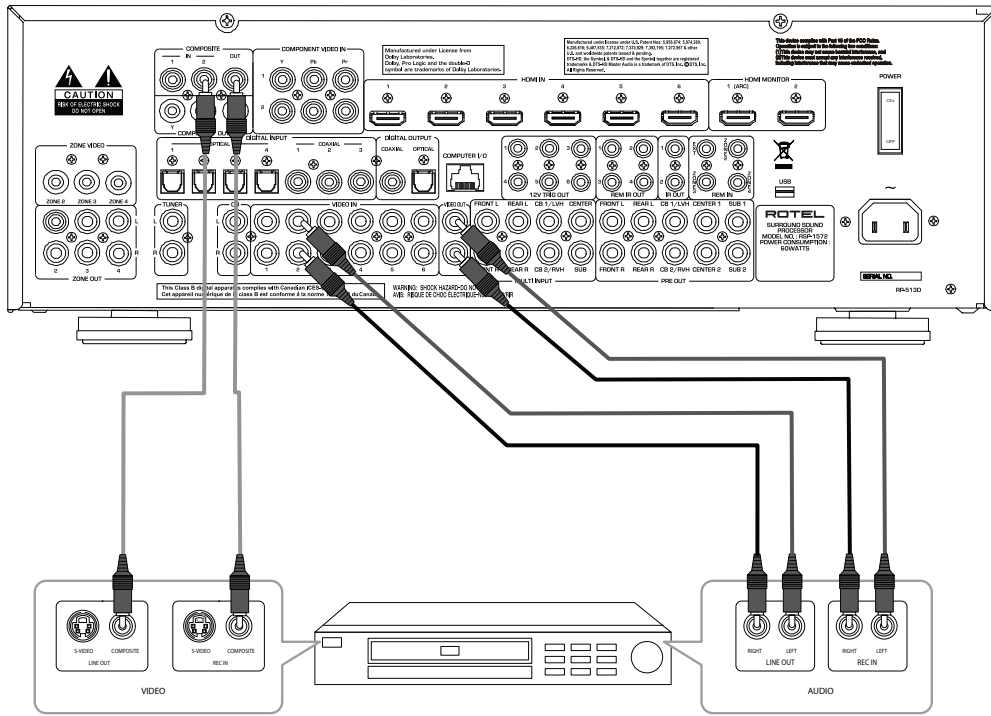

Figure 8 : Branchements à un lecteur de CD

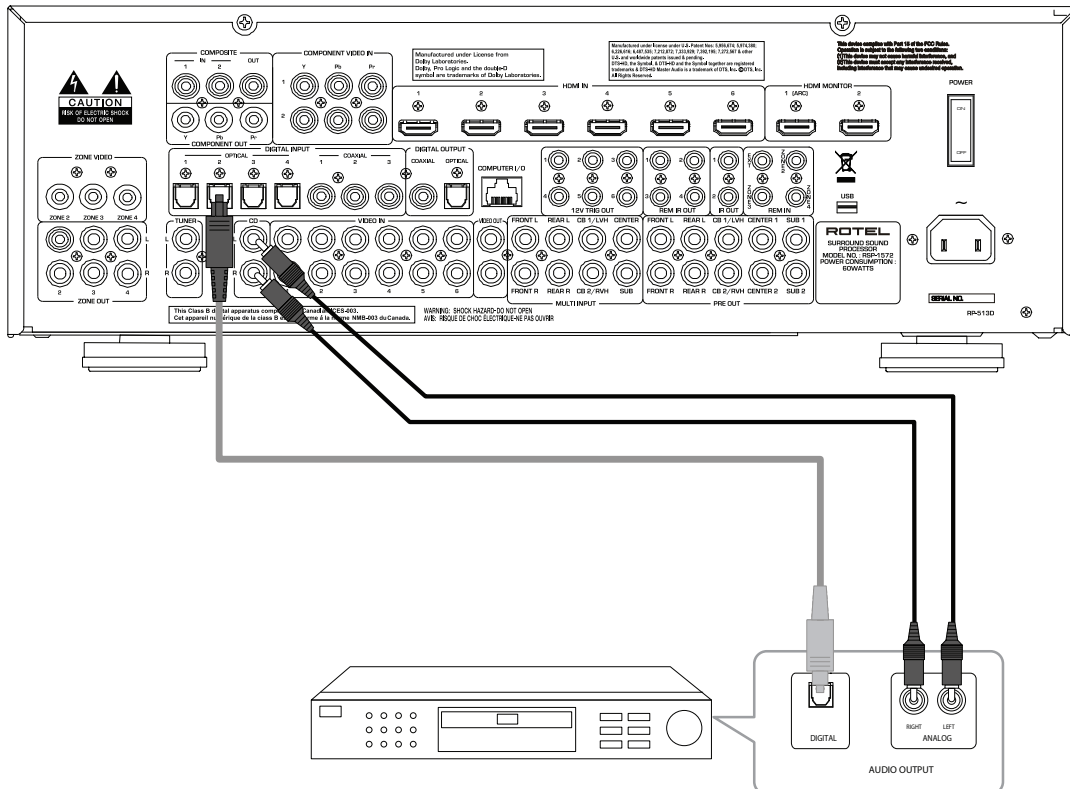

Figure 9 : Branchements à un magnétophone

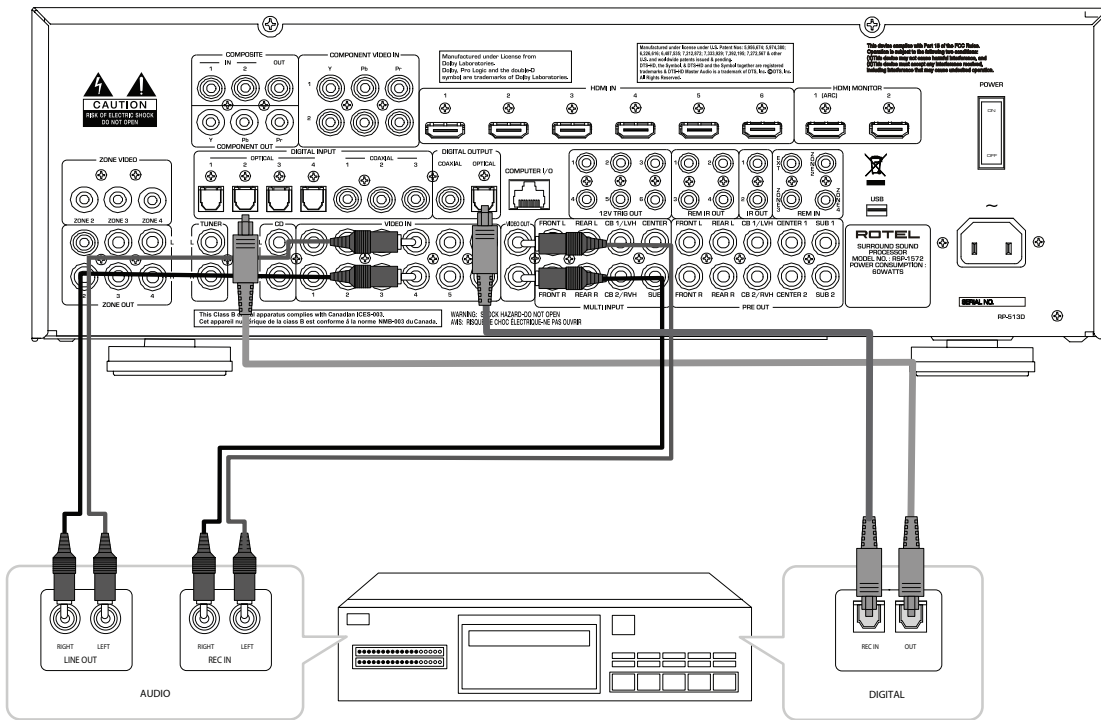

Figure 10 : Branchements à un tuner radio AM / FM / Internet

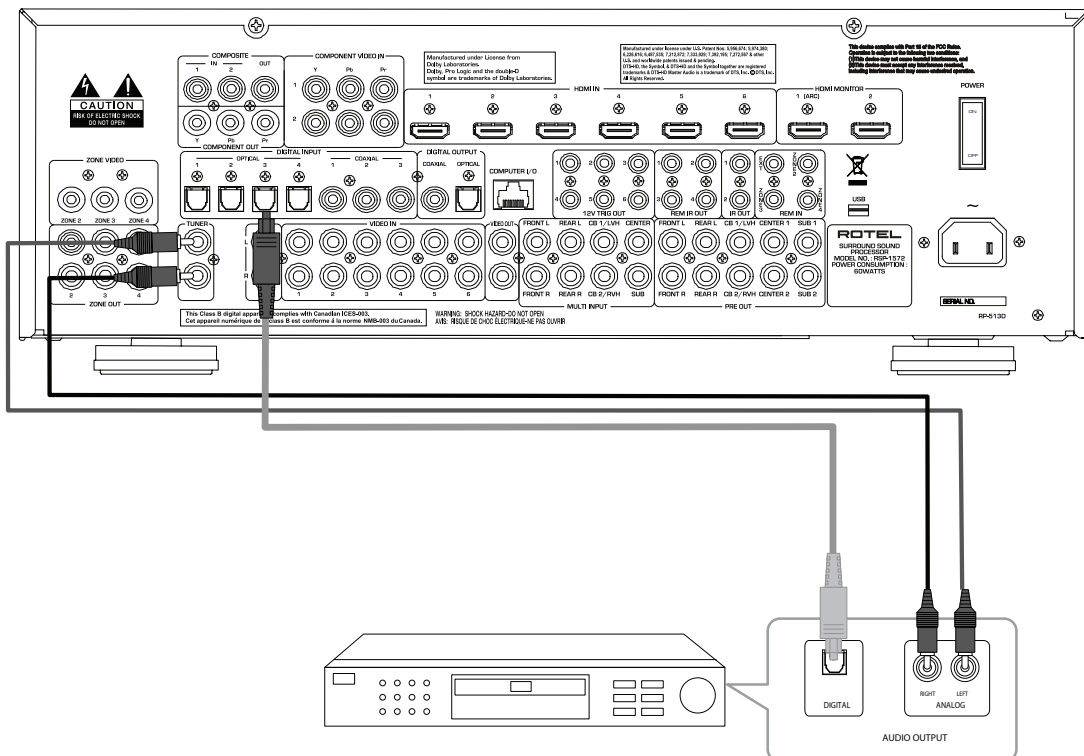

Figure 11 : Branchements USB Audio / iPod

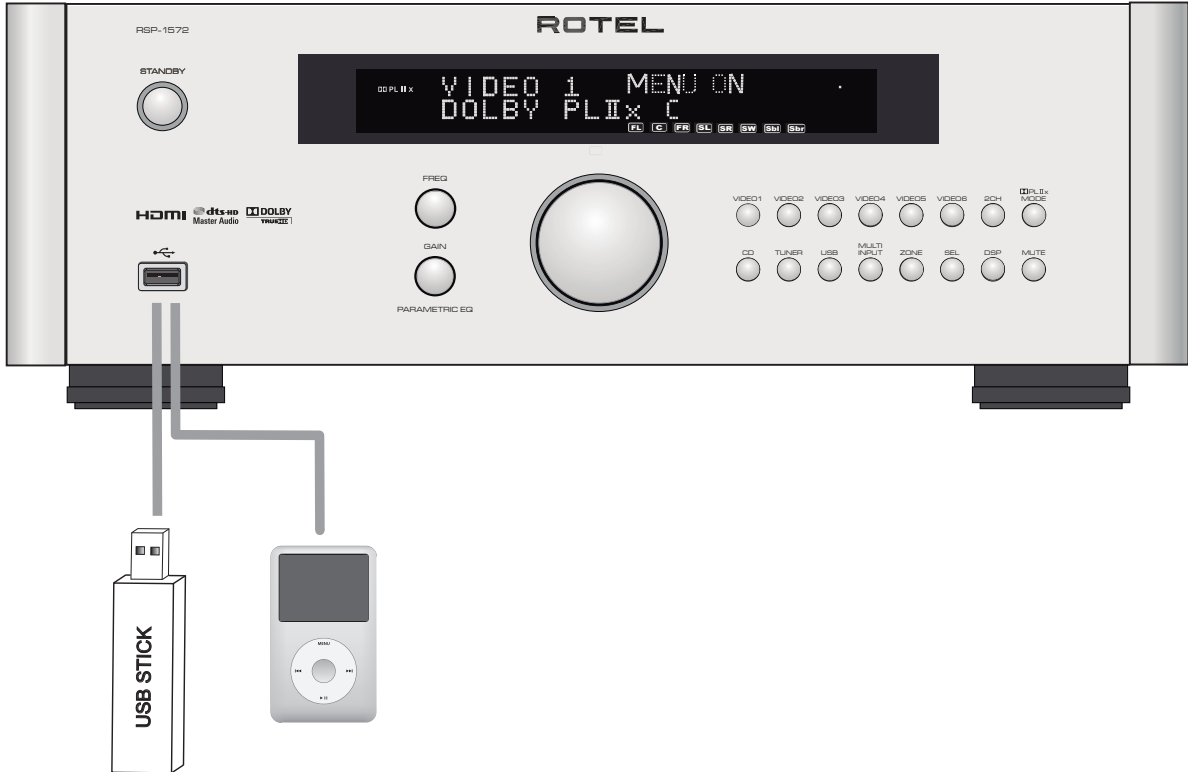
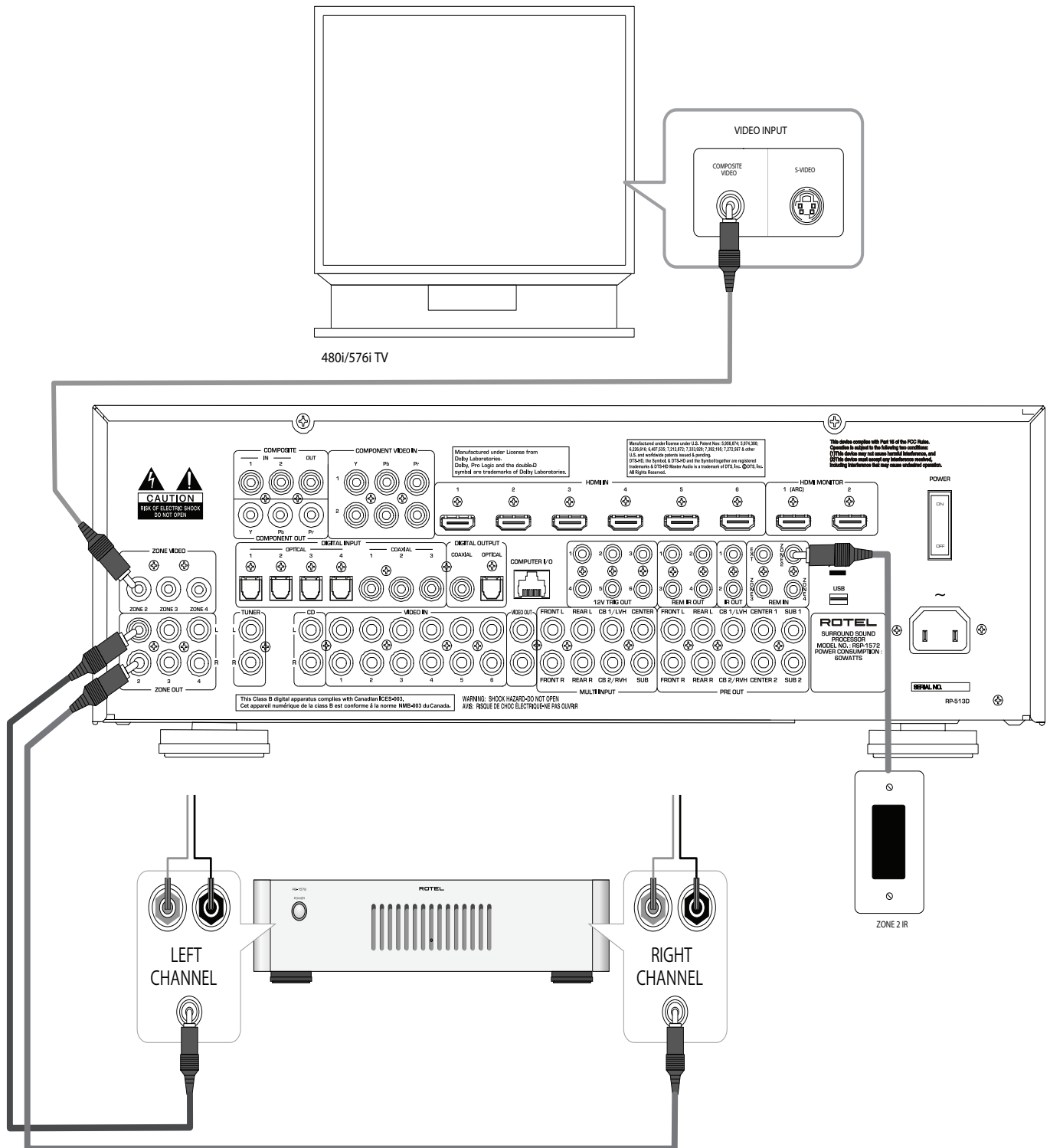
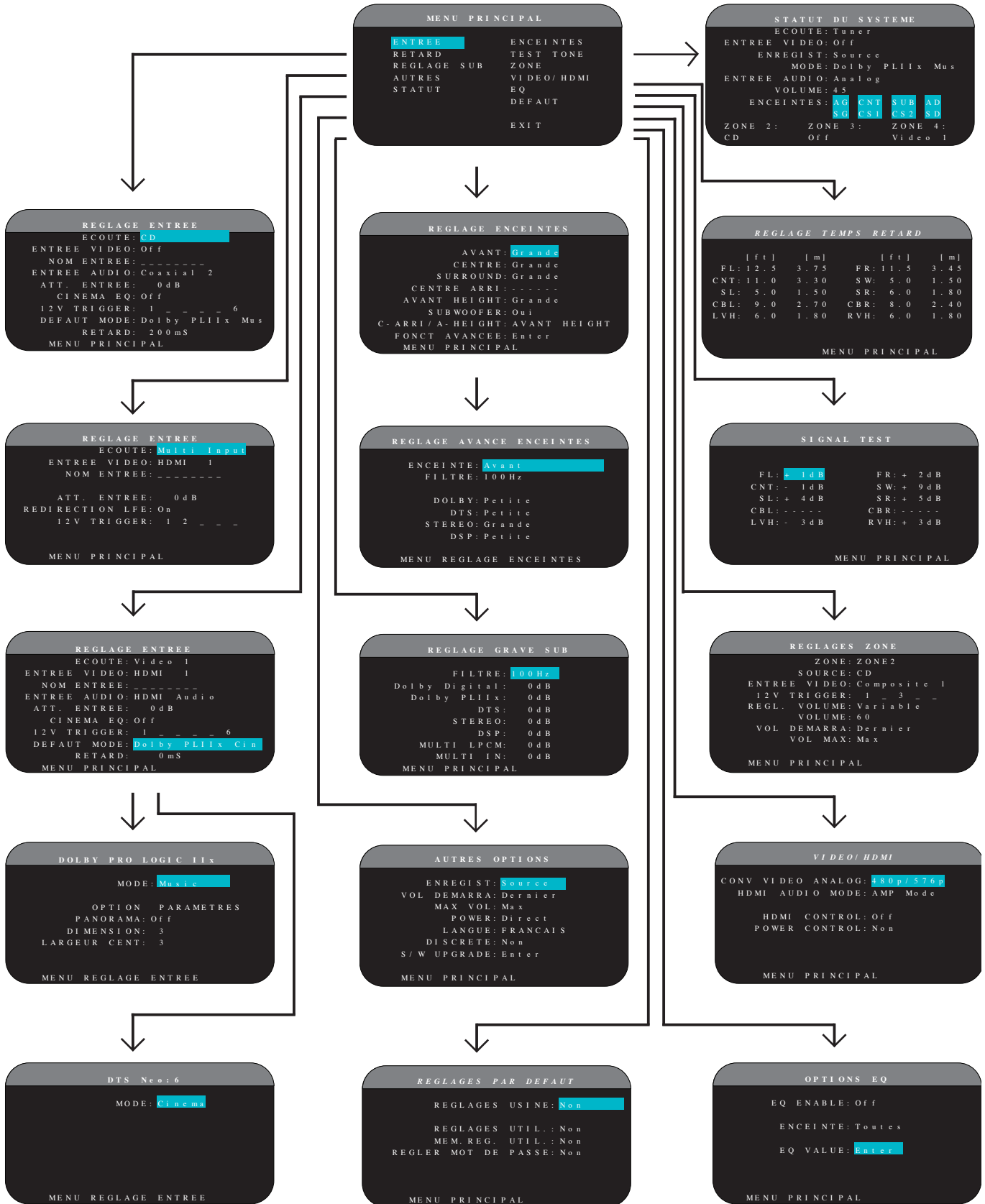

Figure 12: Branchements aux téléviseurs ou moniteurs secondaires (multizones)



Affichage des menus sur écran



A propos de Rotel

Notre histoire commence il y a environ 50 ans. Depuis, au fil des années, nous avons reçu des centaines de prix et de récompenses, et satisfait des centaines de milliers de personnes – comme vous !

Rotel a été fondée par une famille passionnée de musique, qui a décidé de fabriquer des maillons Haute Fidélité sans compromis aucun. Depuis sa création, cette passion est restée intacte, et cette famille s'est fixée comme objectif de proposer à tous les audiophiles et mélomanes les meilleurs appareils possibles, quel que soit leur budget. Une volonté partagée par tous les employés de Rotel.

Les ingénieurs Rotel travaillent comme une équipe très soudée, écoutant, peaufinant chaque nouveau modèle jusqu'à ce qu'il atteigne exactement leurs standards – très élevés – de musicalité. Ils sont libres de choisir des composants en provenance du monde entier, afin de concevoir le produit le meilleur possible. C'est ainsi que vous trouverez dans nos appareils des condensateurs d'origine britannique ou allemande, des transistors japonais ou américains, tandis que les transformateurs toriques sont toujours fabriqués dans nos propres usines Rotel.

Nous sommes tous concernés par la qualité de l'environnement. Et, comme de plus en plus de produits électroniques sont fabriqués puis éliminés quelques années plus tard, il est désormais essentiel qu'un constructeur fabrique tous ses produits en veillant à ce qu'ils aient un impact minimum sur la Terre et les nappes phréatiques.

Chez Rotel, nous sommes très fiers d'apporter notre pierre à ce nouvel édifice. Nous avons réduit la teneur en plomb de nos électroniques, en utilisant notamment une soudure spéciale ROHS, tandis que notre nouvelle gamme d'amplificateurs fonctionnant en classe D (non numérique) présente un rendement cinq fois supérieur aux générations conventionnelles précédentes, délivrant pourtant encore plus de puissance, avec une qualité encore supérieure. Ces appareils ne chauffent pas, dépensent beaucoup moins d'énergie, sont donc très bons pour l'environnement tout en étant encore plus musicaux.

En plus, nous imprimons tous nos catalogues et manuels sur papier recyclé.

Fabriqué sous licence des Laboratoires Dolby. Dolby, Pro Logic et le symbole double-D sont des marques déposées des Laboratoires Dolby. Copyright 1995-2005. Tous droits réservés.

Fabriqué sous licence des brevets américains suivants: 5.451.942; 5.956.674; 5.974.380; 5.978.762; 6.226.616; 6.487.535; 7.212.872; 7.333.929; 7.392.195; & d'autres des États-Unis et dans le monde 7.272.567 brevets délivrés ou en instance. DTS, DTS-HD et le symbole DTS sont des marques déposées, ainsi que DTS-HD Master Audio et les logos DTS sont des marques déposées de DTS, Inc. Le produit inclut les logiciels. © DTS, Inc. Tous droits réservés.

Cet appareil intègre une technologie de protection contre la copie qui est protégée par des brevets américains et autres droits de propriété intellectuelle de Rovi Corporation. Le « Reverse Engineering » et le désassemblage sont interdits.

Ce ne sont certes que de petites étapes. Mais ne sont-ce pas justement les plus importantes ? Nous continuons activement la recherche et la mise au point de nouvelles méthodes, et l'utilisation de nouveaux matériaux pour aboutir à un processus de fabrication général plus écologique et plus propre.

Tous les membres de l'équipe Rotel vous remercient pour l'achat de cet appareil. Nous sommes persuadés qu'il vous offrira de nombreuses années d'intense plaisir musical.

Mise en route

Merci d'avoir acheté ce processeur surround Rotel RSP-1572. Cet appareil constituera le centre de commande tout-en-un à la fois audio et vidéo pour toutes vos sources, numériques et analogiques. Il dispose des traitements numérique et décodages pour un large éventail de formats, notamment le Dolby Surround®, le Dolby Digital® et le DTS®.

Caractéristiques Vidéo

- Entrées vidéo analogiques et sorties vidéo utilisables avec les sources vidéo composites et composantes, avec conversion vers HDMI en sortie.
- Commutation de toutes les sources vidéo numériques HDMI jusqu'à 1080p, mise à l'échelle et « bypass » vidéo HDMI. Compatible avec les sources DVI par adaptateur DVI-HDMI. Pour plus d'informations, reportez vous à la section « HDMI: Questions fréquentes (FAQ) » dans ce manuel.
- Désentrelacement professionnel et mise à l'échelle (scaling) vers les résolutions HDTV.
- Tous les formats et résolutions sont acceptés en entrée: NTSC 480i, PAL 576i, NTSC 480p, PAL 576p, 720p, 1080i, 1080p, 1080p et 1080p 24Hz 3D.
- Sorties numériques ou analogiques dans n'importe quelle résolution (NTSC 480i, PAL 576i, NTSC 480p, PAL 576p, 720p, 1080i, 1080p, 1080p 3D) compatibles avec tous les téléviseurs, qu'ils soient numériques ou analogiques.

Caractéristiques Audio

- Principe de Conception Equilibrée Rotel, combinant un design avancé du circuit électronique, une évaluation rigoureuse des composants, et de nombreux tests d'écoute pour un son et une fiabilité supérieures.
- Mode « bypass » analogique stéréo pur pour 2 enceintes, sans aucune retraitement numérique.
- Entrées et sorties numériques optique, coaxiale et analogiques (les connexions vidéo HDMI véhiculent également les signaux audio numériques, avec l'utilisation de connexions HDMI il n'y a pas besoin de câbles audio distincts.)
- Les signaux haute résolution multicanaux des DVD-A sont automatiquement détectés.

- Entrées pour signaux analogiques 7.1 issus de DVD-A et SACD. Options pour caisson de grave proposant soit un « bypass » du signal « .1 » ou une fonction de redirection avec filtre passe-bas analogique des sept canaux vers le caisson de grave.

Caractéristiques Surround

- Décodage automatique des sources Dolby® Digital 2.0, Dolby® Digital 5.1, Dolby® Digital Surround EX™, Dolby® TrueHD et des enregistrements Dolby® Digital Plus.
- Décodage Dolby® Pro Logic® IIx et Dolby® Pro Logic® IIz (pour systèmes 6.1 et 7.1) avec séparation améliorée et meilleure réponse en fréquence des sources Dolby® Surround matricées. Optimisation pour les sources Musique, Cinéma, Pro Logic® et Jeux.
- Décodage automatique des sources DTS® 5.1 canaux, DTS-ES® Matrix 6.1, DTS-ES® Discrete 6.1, DTS 96/24, DTS-ES® 24/96 numérique, DTS-Master Audio HD TM et DTS-HD TM Haute Résolution.
- Modes surround DTS® Neo:6® avec pour les systèmes 5.1, 6.1 ou 7.1 dérivation vers les canaux surround à partir de sources 2 canaux stéréo ou surround matricées. Optimisation pour les sources Cinéma et Musique.
- Rotel XS (eXtra Surround), qui garantit automatiquement et pour tout signal numérique multicanal un décodage approprié et des performances optimales avec des systèmes 6.1 et 7.1. Actif en permanence avec tout les systèmes dotés d'une enceinte centrale arrière, Rotel XS fonctionne même avec des signaux qui ne pourraient activer le décodage approprié (comme avec des sources DTS-ES et Dolby Surround EX non marquées comme telles) ou pour lesquelles il n'existe pas de décodage surround étendu (telles que les sources en DTS 5.1, Dolby Digital 5.1, et en Dolby Pro Logic II décodées en Dolby Digital 2.0).
- Quatre modes DSP Musique.
- Canal de Retour Audio (ARC) permettant au système Rotel d'agir les haut-parleurs de votre téléviseur.

Autres caractéristiques

- Sorties ZONES 2, 3 et 4 avec sélection d'entrées indépendantes et réglages de volume individualisés pour installations « multi-rooms » avec possibilité d'utiliser la fonction répéteur IR pour le fonctionnement depuis la zone distante.
- Utilisation simplifiée avec affichage sur écran multilingue (OSD) et systèmes de menus avec noms personnalisables pour toutes les entrées.
- Logiciel interne évolutif permettant de futures améliorations
- Sorties 12V à déclenchements assignables (triggers) pour mise sous tension à distance d'autres composants, notamment des amplificateurs de puissance.

Déballage

Retirez soigneusement l'appareil de son emballage. Mettez de côté la télécommande et les autres accessoires. Conservez la boîte : elle vous permettra de protéger votre produit si vous avez à le déplacer ou nous le retourner pour une éventuelle opération de maintenance.

Installation

Installez l'appareil sur une surface rigide et plane, éloignée des rayons directs du soleil, de toute source de chaleur, d'humidité ou de vibrations.

Tenez compte du poids et des dimensions de l'appareil. Si vous posez l'appareil sur une étagère, un meuble ou dans un rack, vérifiez que ceux-ci sont parfaitement en mesure de supporter son poids.

L'appareil génère de la chaleur pendant son fonctionnement normal. Ne bloquez donc pas ses ouvertures de refroidissement. Il doit y avoir environ 10 cm de dégagement tout autour lui pour permettre le bon fonctionnement de sa ventilation, et une bonne circulation d'air tout autour du meuble qui le supporte.

Ne posez pas sur l'appareil d'autres maillons ou objets. Ne laissez aucun liquide pénétrer à l'intérieur de son châssis.

Vue générale de la connectique

Bien que le panneau arrière puisse sembler impressionnant, connecter l'appareil à votre système est relativement simple. Chacun des éléments source doit être relié aux entrées correspondantes de l'appareil par une paire de câbles RCA standard pour l'audio analogique, une connexion vidéo (composite, composantes vidéo, et/ou HDMI), et en option un câble audio numérique (coaxial ou optique).

Note : Les formats audio surround Dolby Digital et DTS sont numériques et l'appareil ne pourra les prendre en charge et les décoder que si vous reliez un signal d'entrée numérique. Par conséquent, vous devrez toujours relier les sorties numériques de votre lecteur Blu-Ray ou de votre lecteur DVD, en utilisant les entrées HDMI, optiques ou coaxiales.

Les signaux audio issus du processeur RSP-1572 sont délivrés aux amplificateurs de puissance par l'intermédiaire de câbles RCA standards et depuis les sorties préampli audio. Le signal vidéo du RSP-1572 est envoyé au téléviseur à l'aide des sorties vidéo composite, s-vidéo, composantes vidéo et / ou des connexions HDMI.

En outre, le processeur dispose d'entrées MULTI pour une utilisation avec un élément source réalisant son propre décodage surround interne, d'entrées pour capteurs IR pour le contrôle à distance, et de connexions à déclenchements 12V (triggers) pour pouvoir mettre sous tension à distance d'autres appareils Rotel.

Note : Ne connectez pas un élément du système au secteur tant que toutes les connexions n'ont pas été effectuées correctement. Les câbles vidéo doivent avoir une impédance de 75 ohms. L'interface S/PDIF audio numérique requiert également une impédance de 75 ohms et tous les câbles numériques de qualité sont conformes à cette spécification. N'utilisez de câbles audio standards pour réaliser les connexions audio ou vidéo numériques. Les câbles audio standards pourront certes transmettre ces signaux, mais leur bande passante limitée réduira les performances.

Lorsque vous effectuez les connexions, veuillez à bien relier les canaux gauches sur les entrées pour canaux gauches marquées LEFT, et les canaux droits sur les entrées pour canaux droits marqués RIGHT. Pour toutes les connexions de type RCA de cet appareil, veuillez vous conformer aux codes de couleurs standard:

Canal audio gauche : prise RCA blanche

Canal audio droit : prise RCA rouge

Vidéo composite : prise RCA jaune

Note : Chaque entrée source doit être correctement configurée par le menu INPUT SETUP à partir du système de menus OSD. Nous vous recommandons d'utiliser ce menu après avoir connecté chaque nouvelle source pour pouvoir la configurer comme vous le souhaitez. Reportez vous au paragraphe Gestion des Entrées dans la section Configuration pour plus d'informations.

Entrées et sorties vidéo

Ces prises sont utilisées pour pouvoir connecter les signaux vidéo qui entrent et qui sortent de l'appareil. Reportez vous à la section Effectuer les Connexions pour des instructions spécifiques pour chaque type d'élément source.

L'appareil dispose de connexions vidéo composite, composantes vidéo et HDMI. Les connexions vidéo composites ont pour avantage de simplifier la configuration du système, alors que les connexions s-vidéo offrent une image de meilleure qualité. Les connexions vidéo par composantes offrent une image encore meilleure, elles sont même indispensables avec les sources TVHD ou vidéo progressives issues de DVD. Enfin, pour obtenir la meilleure qualité vidéo possible, utilisez dans la mesure du possible les connexions HDMI, notamment avec les sources Blu-Ray.

Note : Pour fonctionner correctement, tous les appareils HDMI et TV connectés à cet appareil doivent être compatibles avec la norme HDMI version 1.1 ou supérieure. Les connexions numériques HDMI sont généralement compatibles avec les sources DVI par le biais d'un câble DVI-D approprié. Pour plus d'informations, reportez vous à la section HDMI : Foire aux questions (FAQ) de ce manuel.

Ce processeur Rotel dispose d'une fonction de mise à l'échelle (upscaling et downscaling) disponible pour tous les différents formats vidéo. Les signaux vidéo composite et composantes peuvent être convertis en 480p/576p, 720p, 1080i et 1080p à la fois vers la vidéo par composantes ou HDMI en choisissant le format de sortie approprié dans le menu VIDEO / HDMI.

Note : La sortie vidéo HDTV par composantes bénéficie de la protection HDCP contre la copie. Il ne sera pas possible d'afficher des images de résolution 720p ou 1080i si la source intègre cette fonction de protection.

ENTREES VIDEO HDMI 1-6 ^[20]

Les entrées HDMI offrent des possibilités étendues de connexions vidéo numériques pour une utilisation avec des appareils disposant soit de sorties HDMI, soit de sorties DVI-D (avec un adaptateur DVI-HDMI approprié) Les connexions HDMI peuvent transporter des signaux vidéo dans tous les résolutions, y compris en 3D, et jusqu'à 1080p/24Hz. La connexion HDMI permet aussi la prise en charge des signaux audio, ou la mise en œuvre d'une connexion audio distincte à partir d'un appareil HDMI.

Six entrées, repérées VIDEO HDMI IN 1-6, peuvent accepter les signaux en provenance des différentes sources.

ENTREES VIDEO COMPOSITE 1-2 ^[15]

Ces deux entrées acceptent les signaux vidéo au standard composite à partir de sources vidéo standard en utilisant des câbles vidéo RCA 75 Ohms.

SORTIE VIDEO COMPOSITE 1-2 ^[15]

Une prise RCA, repérée COMPOSITE OUT, permettent de réaliser la connexion permettant d'envoyer un signal vidéo composite vers un appareil d'enregistrement comme un magnétoscope ou un appareil enregistreur similaire.

Note : L'appareil ne convertit pas les signaux composantes vidéo ou HDMI vers les sorties vidéos composites destinées à l'enregistrement. Par conséquent, seuls les signaux vidéo connectés aux entrées vidéo composite seront disponibles sur ces sorties.

COMPOSANTES VIDEO 1-2

Entrées Vidéo ^[15]

Les connexions vidéo par composantes divisent le signal vidéo en trois éléments – la luminance (Y) et la chrominance sont séparées (Pb et Pr), permettant de délivrer une qualité d'image de référence avec les sources haute définition. Les connexions vidéo composantes doivent être utilisées avec les lecteurs DVD à sortie vidéo progressive et les terminaux de télévision numérique haute définition. Chacun des trois signaux est transporté par un câble vidéo 75 ohm doté de connecteurs RCA.

Deux jeux d'entrées, marquées COMPONENT VIDEO IN 1-2, acceptent les signaux vidéo par composantes à partir des composants source.

COMPOSANTES VIDEO Sortie Vidéo ^[14]

Les prises RCA, libellées COMPONENT OUT, permettent d'envoyer les signaux vidéo composantes pour enregistrement à l'aide d'un magnétoscope ou d'autres appareils d'enregistrement.

Sorties Haute Définition pour moniteur TV ^[24]

Les deux sorties HDMI de l'appareil restituent les signaux vidéo Haute Définition à votre moniteur TV. Ces sorties HDMI permettent de faire transiter tous les formats standards, améliorées et haute définition 2D (480p/576p, 720p, 1080i ou 1080p) et 3D (jusqu'à 1080p/24 Hz).

La résolution de sortie est spécifiée dans le menu VIDEO / HDMI. Les signaux vidéo analogiques (composites et composantes), quelque soit leur résolution, seront convertis à la résolution souhaitée vers les sorties HDMI, à l'exception des sources 3D et des signaux 1080p 24Hz.

Note : Les sources vidéo 3D et 1080p 24 Hz signaux vidéo seront transférés tels quels vers la sortie HDMI (sans mise à l'échelle).

Note : Si le téléviseur ne parvient pas à afficher la résolution HDMI courante, appuyez simultanément sur les touches « 2CH » et « MUTE » sur le panneau pour réinitialiser la résolution de sortie à 480p/576p.

ENTREES et SORTIES VIDEO RSP1572

		Sortie Composite	Sortie S-vidéo	Sorties Composantes						Sortie HDMI connectée									
				480i/576i	480p/576p	720p	1080i	1080p/24	1080p	480i/576i	480p/576p	720p	1080i	1080p/24	1080p				
Composite	480i/576i	■																	
Component	480i/576i			■															
	480p/576p				■														
	720p (60/50)					■													
	1080i (60/50)						■												
	1080p24							■											
	1080p (60/50)									■									
HDMI	480i/576i												■						
	480p/576p													■					
	720p (60/50)														■				
	1080i (60/50)															■			
	1080p24																■		
	1080p (60/50)																		■
		Sortie Composite	Sortie S-vidéo	Sorties Composantes						Sortie HDMI non connectée									
				480i/576i	480p/576p	720p	1080i	1080p/24	1080p	480i/576i	480p/576p	720p	1080i	1080p/24	1080p				
Composite	480i/576i	■																	
Component	480i/576i			■															
	480p/576p				■														
	720p (60/50)					■													
	1080i (60/50)						■												
	1080p24							■											
	1080p (60/50)									■									
HDMI	480i/576i																		
	480p/576p																		
	720p (60/50)																		
	1080i (60/50)																		
	1080p24																		
	1080p (60/50)																		

- entrées vidéo supportées : 480i, 576i, 480p, 576p, 720p60, 720p50, 1080i60, 1080i50, 1080p60, 1080p50

- sorties vidéo : entrée vidéo 60Hz --> sortie vidéo 60Hz

entrée vidéo 50Hz --> sortie vidéo 50Hz

■ : bypass uniquement

○ : sortie avec mise à l'échelle

Sorties moniteur HDMI ^[24]

Le deux sorties HDMI restituent les mêmes signaux HDMI en parallèle. Le même signal est envoyé aux deux sorties simultanément. Seule la sortie HDMI 1 est compatible ARC (Retour du Signal Audio). Par conséquent, connectez de préférence l'entrée HDMI correspondante de votre téléviseur.

Note : Votre téléviseur pourrait disposer de plus d'une entrée HDMI. Toutes ne sont pas forcément compatibles ARC. Utilisez l'entrée HDMI compatible ARC de votre TV. Il y a normalement écrit « ARC » à côté de l'entrée concernée.

Informations complémentaires concernant les sorties Haute Définition.

- En règle générale, la liaison HDMI est la meilleure possible pour les écrans ou projecteurs numériques haute définition tels que les écrans LCD et plasma, projecteurs LCD ou DLP®. Utilisez la sortie vidéo Composantes avec les téléviseurs Haute Définition analogiques, comme ceux utilisant encore des tubes cathodiques traditionnels.
- Le signal vidéo envoyé via cette entrée ne s'affichera correctement que si tous les maillons HDMI utilisés dans la chaîne, y compris le diffuseur, sont totalement compatibles avec le système anti-copie HDCP.
- Seuls les signaux audio en provenance directe de la source sont envoyés parallèlement au téléviseur via la prise HDMI. Pour envoyer un signal audio décodé par le RSP-1572 vers le téléviseur, vous devez sélectionner l'option « TV Mode » dans le menu VIDEO/HDMI et positionner l'option « HDMI Bypass » sur NON.
- Des téléviseurs équipés d'une entrée de type DVI-D peuvent être reliés à l'appareil via sa sortie HDMI en utilisant un adaptateur DVI-HDMI 24 broches compatible. Il peut cependant y avoir quelques cas d'incompatibilité, notamment avec les prises DVI-D des moniteurs/TV les plus anciens.
- Utilisez le circuit de mise à l'échelle vidéo du RSP-1572 via le paramètre « VIDEO OUT FORMAT » du menu VIDEO/HDMI, pour sélectionner exactement le format en fonction de la résolution native du téléviseur.
- La vidéo 3D n'est transmise que via les sorties HDMI.

Entrées et sorties audio

Ce processeur Rotel offre à la fois des connexions audio analogiques et numériques.

Entrées Tuner ^[28]

Une paire de prises d'entrées audio analogiques gauche/droite permet de connecter un tuner AM / FM.

VIDEO 1-6 : Entrées audio ^[30]

Six paires d'entrées RCA, repérées VIDEO IN (VIDEO IN 1-6), fournissent les connexions pour les signaux audio analogiques gauche/droit provenant de six sources différentes. Ces entrées possèdent des prises vidéo correspondantes utilisables pour brancher un magnétoscope, un tuner TV satellite, un lecteur de DVD, etc. Toutefois, ces entrées peuvent être réservées à des éléments uniquement audio. Il suffit dans ce cas de ne pas utiliser la prise vidéo correspondante.

VIDEO Out : Sortie Audio ^[31]

Une paire de prises RCA, repérées VIDEO OUT (VIDEO OUT), délivrent des sorties ligne gauche et droite pour permettre l'enregistrement vers un magnétoscope.

Cette connexion peut être assignée à n'importe quelle connexion audio.

Entrées CD ^[29]

Une paire de prises d'entrées audio analogiques gauche/droite permet de relier un lecteur de CD.

Entrées MULTI ^[32]

Cette série de prises RCA accepte jusqu'à 7.1 canaux de signaux analogiques en provenance d'un lecteur de DVD-Audio ou de SACD. Il y a des entrées pour les canaux avant G et D FRONT L & R, le canal central CENTER, le caisson de grave SUB, les voies arrière G et D REAR L & R et les voies arrière centrales CENTER BACK 1 & 2 dans une configuration Dolby PLIIz.

Ces entrées court-circuitent le système de traitement numérique de l'appareil et dirigent le signal directement vers la commande de volume et les sorties préampli.

Pour le caisson de grave, il existe deux options dans l'entrée MULTI. Normalement, l'entrée pour le canal .1 est en liaison directe avec la sortie pour caisson de grave. Une fonction optionnelle de traitement du grave duplique les sept principaux canaux, les fusionne et dirige le signal mono obtenu vers un filtre passe-bas analogique calé sur la fréquence 100 Hz avant de l'envoyer vers la sortie pour caisson de grave.

Sorties Préalpli ^[33]

Un ensemble de dix prises RCA, pour les sorties audio analogiques envoie les signaux de sortie ligne du RSP-1572 vers des amplificateurs externes et des caissons de grave actifs. Ces sorties possèdent un niveau variable ajustable à l'aide de la commande de volume du RSP-1572. Les huit prises offrent une sortie pour : canaux avant G et D (FRONT L&R), canal central 1 et 2 (CENTER 1&2), canaux surround arrière G et D (SURROUND 1&2), canaux centraux arrière 1 et 2 (CENTER BACK CB1&CB2) et caissons de grave 1 et 2 (SUBWOOFER 1&2).

Note : En fonction de la configuration de votre installation, vous utiliserez soit certaines, soit toutes ces connexions. Par exemple, si vous n'avez qu'un seul canal central, raccordez-le à la sortie CENTER 1. Si vous n'avez qu'un seul canal central arrière, raccordez-le à la sortie CB1.

Entrées Numériques ¹⁷

Le RSP-1572 accepte les signaux numériques de sources tels que les lecteurs de CD, les tuners satellite et les lecteurs de DVD. Le processeur numérique interne détecte et détermine les fréquences d'échantillonnage adaptées.

Note : *L'appareil peut, grâce aux entrées audio numériques, décoder en interne certains signaux envoyés par les sources. Vous devez par exemple impérativement utiliser une connexion numérique conjointement avec un lecteur de DVD pour pouvoir lire les signaux codés Dolby Digital ou DTS ; sinon, l'appareil sera incapable de décoder ces formats.*

Il y a sept entrées numériques, trois par câble coaxial et quatre par fibre optique, plus la prise HDMI capable de véhiculer le signal audio numérique correspondant à la source vidéo. Ces entrées peuvent être attribuées à n'importe quelle source en utilisant l'écran Sélection des Entrées INPUT SETUP pendant la procédure de configuration. Par exemple, vous pouvez attribuer l'entrée numérique COAXIAL 1 à la source VIDEO 1 et l'entrée OPTICAL 2 à la source VIDEO 3. Par défaut, les différentes commandes sont configurées pour les entrées suivantes :

- CD :** Numérique coaxial 1
- Tuner :** Analogique
- Video 1 :** HDMI Audio (HDMI 1)
- Video 2 :** HDMI Audio (HDMI 2)
- Video 3 :** HDMI Audio (HDMI 3)
- Video 4 :** HDMI Audio (HDMI 4)
- Video 5 :** Numérique coaxial 1
- Video 6 :** Numérique coaxial 2

Note : *Quand vous utilisez les connexions numériques, nous vous recommandons de brancher également les entrées audio analogiques décrites précédemment. La liaison analogique est nécessaire pour envoyer un signal vidéo analogique vers ZONE 2, 3, & 4.*

Sorties numériques ¹⁸

Le RSP-1572 possède deux sorties numériques (coaxiale et optique) pour envoyer le signal numérique reçu depuis n'importe laquelle des entrées vers un enregistreur numérique ou un processeur numérique externe. Quand un signal numérique d'entrée est sélectionné pour l'écoute, ce signal est automatiquement envoyé aux sorties numériques pour l'enregistrement.

Connexion USB Audio ⁴

Des dispositifs de stockage musicaux peuvent être connectés au processeur via cette entrée. Les lecteurs MP3, iPod, iPhone, les clés USB ou toute autre forme de supports mémoires dotés d'une interface USB peuvent être connectés à l'appareil au travers de la prise USB située en face avant. L'appareil va automatiquement chercher les fichiers musicaux se trouvant sur le périphérique de stockage connecté.

Note : *Lorsque vous connectez un iPod, ou un iPhone, à la prise USB en façade, les commandes de l'iPod / iPhone restent actives. Seules des commandes simples telles que LECTURE, STOP, PISTE SUIVANTE peuvent être gérées directement avec le RSP-1572.*

La prise USB en façade permet également de connecter un adaptateur (dongle) Bluetooth USB (fourni). Ce dispositif va vous permettre d'écouter de la musique depuis un appareil connecté en Bluetooth, comme par exemple votre téléphone mobile. Insérez le dongle Bluetooth USB dans le port USB de la face avant : l'écran va afficher "READY (PRET)". Depuis votre appareil (téléphone portable, ou autre), activez la fonction Bluetooth

pour lui permettre de rechercher d'autres périphériques Bluetooth qui serait à portée. Votre appareil va détecter "Rotel Bluetooth". Sélectionnez "Rotel Bluetooth". Il va alors vous demander d'entrer un mot de passe. Saisissez "0000" puis validez. Le RSP-1572 va alors reconnaître votre appareil et s'y connecter, il affichera cette information sur l'écran OSD. Appuyez sur ENTRER sur le panneau avant ou sur la touche SEL de la télécommande pour accepter la connexion. L'état "READY" passe alors à "RUNNING (EN COURS)". Vous pourrez alors écouter votre musique sur le RSP-1572.

Note : *Tous les « dongles » Bluetooth ne fonctionnent pas avec cet appareil. Utilisez exclusivement le « dongle » fourni par Rotel.*

Autres branchements

Prise secteur ³⁵

Votre appareil est configuré en usine pour fonctionner avec la tension secteur en vigueur dans le pays où vous l'avez acheté (États-Unis : 120 volts/60 Hz ou Communauté Européenne : 230 volts/50 Hz). La configuration est inscrite sur une étiquette à l'arrière de votre appareil. Branchez le cordon d'alimentation dans la fiche repérée AC INPUT à l'arrière de l'appareil.

Note : *Les réglages effectués restent indéfiniment en mémoire, même si l'appareil est déconnecté de la prise secteur.*

Interrupteur principal de mise sous tension ²⁶

Le gros interrupteur basculant sur la face arrière est la commande principale de mise sous tension. Quand il est sur la position OFF, l'alimentation de l'appareil est complètement coupée. Quand il est sur la position ON, les boutons de mise en veille Standby de la façade et ON/OFF de la télécommande peuvent être actionnés pour allumer l'appareil ou le mettre en veille.

Connexions 12V TRIGGER ²¹

La plupart des amplificateurs Rotel offrent la possibilité d'une mise en ou hors tension, par l'intermédiaire d'un signal de commutation 12 volts. Ces six prises délivrent ce signal à partir de l'appareil. Quand l'appareil est activé, un signal de commutation 12 volts est envoyé aux amplificateurs pour les mettre en marche. Quand l'appareil est mis en veille STANDBY, le signal est interrompu et les amplificateurs s'éteignent.

Pour utiliser cette mise en route à distance, raccordez l'une des prises 12V TRIG OUT du RSP-1572 à l'entrée 12 volts Trigger d'un amplificateur Rotel en utilisant un câble avec des prises mini-jacks (3,5 mm) à chaque extrémité. Le positif 12 V se trouve au niveau de la « pointe » de la prise mini-jack.

Note : *Les sorties 12 volts peuvent être configurées de différentes manières uniquement quand des sources d'entrées spécifiques sont activées. Se reporter aux menus INPUT SETUP et Zone 2-4 SETUP dans la section Réglages (Setup) de ce manuel pour plus de détails.*

Prises jacks REM IN ²⁵

Ces quatre mini-jacks de 3,5 mm (repérés EXT, ZONE 2, ZONE 3 et ZONE 4) reçoivent des codes de commande depuis des récepteurs infrarouge répondant à un standard industriel (Xantech, etc.) ou un clavier Rotel de télécommande. Ils sont utilisés quand les signaux IR d'une télécommande ne peuvent pas atteindre le récepteur IR de la façade.

EXT: La prise EXT est utilisée avec un récepteur IR externe en addition du récepteur IR de la façade. Cette option est très utile quand l'appareil est installé dans un meuble qui cache la façade de l'appareil ou quand les signaux IR doivent être relayés vers d'autres appareils.

ZONE: Les prises ZONE 2, 3 ou 4 sont utilisées avec un récepteur IR externe permettant de recevoir les signaux de commande infrarouge de la télécommande dans la seconde pièce d'écoute. Par exemple, les signaux de commande envoyés via la prise ZONE 2 commandent toutes les fonctions du RSP-1572 disponibles en ZONE 2, et éventuellement celles disponibles pour les autres maillons du système.

Consultez votre revendeur Rotel pour de plus amples informations sur les récepteurs externes et le branchement approprié des mini-cordons 3,5 mm qui s'insèrent dans ces prises REM IN.

Note : Les signaux IR disponibles via les prises REM EXT IN et REM IN ZONE 2-4 peuvent être relayés pour les sources en utilisant des émetteurs IR externes ou des connexions câblées, depuis les prises de sortie IR OUT. Voir le paragraphe ci-dessous pour plus d'information à ce sujet.

Prises IR OUT ^[23]

Les prises IR OUT 1 & 2 envoient les signaux infrarouges reçus par les prises ZONE 2-4 OU REM IN EXT à un répéteur ou émetteur infrarouge placé devant le récepteur IR d'une source. En plus, la prise IR OUT peut être reliée aux lecteurs de CD, de DVD ou aux tuners Rotel avec le connecteur adapté.

Ces sorties sont utilisées pour permettre aux signaux IR des trois zones secondaires d'être envoyés aux sources ou pour transmettre les signaux IR d'une télécommande dans la pièce principale, ou cas où les récepteurs des sources sont rendus inopérants à cause d'une installation dans un meuble.

Contactez votre revendeur agréé Rotel pour de plus amples informations sur les émetteurs IR et les systèmes de répéteurs.

Connecteur Mini USB arrière ^[34] Sortie télécommande IR ^[22]

Le connecteur USB arrière peut être relié à l'une des prises USB d'un ordinateur. Le RSP-1572 a la possibilité de pouvoir apprendre les codes de commandes d'autres appareils et d'être programmé pour pouvoir les restituer via la sortie télécommande IR à différents éléments. Ce programme nécessite d'être configuré par un ordinateur.

Pour plus d'informations, contactez votre revendeur agréé Rotel.

Computer I/O ^[19]

L'appareil peut être commandé par un ordinateur équipé d'un logiciel de contrôle des installations audio. Ce contrôle s'effectue en envoyant des codes de commande depuis l'ordinateur via un câble série RS-232. En outre, le RSP-1572 peut être mis à jour en utilisant un logiciel spécial fourni par Rotel.

L'entrée COMPUTER I/O offre la connexion réseau nécessaire sur la face arrière. Elle accepte les prises modulaires au standard RJ45 8 broches comme celles couramment utilisées dans le câblage Ethernet 10-BaseT UTP.

Pour d'autres informations sur les connexions, le câblage, le logiciel et les codes de commande utilisés pour le contrôle par ordinateur ou la mise à jour de l'appareil, contactez votre revendeur agréé Rotel.

BRANCHEMENTS

Branchement des amplificateurs de puissance

Voir Figure 3

Le RSP-1572 possède des sorties préamplificateur permettant de connecter des amplificateurs de puissance pour alimenter jusqu'à huit enceintes acoustiques, dans des systèmes Surround à 5.1, 6.1 ou 7.1 canaux selon la configuration : enceintes frontales gauche et droite, 2 enceintes centrales avant, enceintes arrière Surround gauche et droite, 2 enceintes centrales arrières (ou deux enceintes frontales avant hautes). Il y a en outre deux sorties pour caissons de grave.

Pour brancher des amplificateurs de puissance, connectez un câble audio entre chaque prise PREOUT et l'entrée de l'amplificateur correspondant, en veillant à ne pas intervertir les canaux. Par exemple, connectez la sortie FRONT L à l'amplificateur qui alimente l'enceinte avant gauche. Dans une installation home cinéma complète, vous aurez à réaliser jusqu'à sept connexions différentes en plus du caisson de grave. Ces connexions sont FRONT L&R (enceintes frontales gauche et droite), CENTER (enceinte centrale avant) et REAR L&R (enceintes arrière gauche et droite). Il y a deux prises CENTER. Utilisez l'une ou l'autre si vous n'avez qu'une seule enceinte centrale ou les deux si vous en possédez deux. Dans les installations comptant six ou sept canaux, vous devrez faire une ou deux connexions additionnelles pour les enceintes centrales arrières. Les prises dédiées sont repérées CB1/LVH et CB2/RVH. Utilisez CB1 si vous n'installez qu'une seule enceinte arrière centrale.

Au sein d'un système Dolby PLIIz, vous pouvez mettre en œuvre les canaux Left Vertical Height (Enceinte Verticale Haute Gauche, LVH) et Right Vertical Height (Enceinte Verticale Haute Droite, RVH) en lieu et place de CB1 et CB2.

Assurez-vous d'avoir connecté chaque sortie au bon canal d'amplification.

1. Branchez l'amplificateur de l'enceinte avant droite dans la prise repérée FRONT R.
2. Branchez l'amplificateur de l'enceinte avant gauche dans la prise repérée FRONT L.
3. Branchez l'amplificateur de l'enceinte avant centre dans les prises repérées CENTER ou CENTER 2.
4. Branchez l'amplificateur de l'enceinte Surround droite dans la prise repérée REAR R.
5. Branchez l'amplificateur de l'enceinte Surround gauche dans la prise repérée REAR L.
6. Branchez l'amplificateur de l'enceinte centrale arrière gauche dans la prise repérée CB1/LVH.
7. Branchez l'amplificateur de l'enceinte centrale arrière droite dans la prise repérée CB2/RVH.

Après avoir branché toutes les enceintes acoustiques, vous devez configurer le RSP-1572 pour lui indiquer la taille et le type d'enceintes acoustiques effectivement utilisées, puis calibrer le niveau sonore relatif de chacune des enceintes avec le signal test intégré. Reportez vous au chapitre Réglages de ce manuel.

Branchement d'un caisson de grave

Voir Figure 3

Pour brancher un caisson de grave amplifié, connectez un câble audio RCA standard entre l'une des deux prises PREOUT repérées SUB et l'entrée de l'amplificateur du caisson de grave. Les deux sorties SUB délivrent le même signal. Utilisez les deux si vous avez deux caissons de grave.

Après avoir branché le caisson de grave vous devez configurer l'appareil pour lui indiquer sa présence, puis calibrer son niveau sonore relatif. Voir le chapitre Réglages de ce manuel.

Branchement TV/moniteur

----Moniteur HDTV/Enregistrement Vidéo

Voir Figure 4

L'un des atouts de ce processeur Rotel concerne le fait qu'il peut envoyer un signal vidéo à un téléviseur Haute Définition de telle manière qu'il soit parfaitement adapté à la résolution native et au mode d'affichage de ce dernier.

Les téléviseurs numériques comme les écrans plats LCD ou plasma affichent directement des signaux numériques. Ces téléviseurs doivent être reliés à l'appareil en utilisant les sorties numériques HDMI.

Les sorties composantes du RS-1572 peuvent aussi être connectées à un diffuseur vidéo HDTV analogique, mais alors l'affichage OSD ne sera pas disponible.

Branchement numérique HDMI : Branchez une extrémité d'un câble HDMI sur la prise repérée VIDEO OUT HDMI de l'appareil. Branchez l'autre extrémité de ce câble sur la prise d'entrée HDMI à l'arrière du téléviseur HDTV.

Vous pouvez également utiliser la sortie HDMI de l'appareil avec une entrée DVI sur le téléviseur, en utilisant l'adaptateur HDMI-DVI approprié.

Note : Pour que les signaux HDMI soient affichés correctement, le téléviseur doit être compatible avec la protection anti-copie HDCP.

Branchements à un lecteur DVD ou Blu-ray et à un récepteur câble ou satellite HDTV

Voir Figure 5

Les connexions DVD ou lecteur Blu-ray peuvent être effectuées en utilisant un branchement vidéo au choix HDMI, vidéo Composantes, S-Vidéo ou vidéo composite.

Note : Avec un lecteur à sortie vidéo Haute Définition ou à balayage progressif, vous devez impérativement utiliser une liaison HDMI ou vidéo Composantes. Vous devez utiliser la liaison vidéo composite si vous souhaitez regarder le signal vidéo du lecteur de DVD dans les zones secondaires 2, 3 et 4.

Branchements HDMI : Branchez un câble HDMI entre la sortie du lecteur de DVD et une des quatre entrées HDMI 1-6 de l'appareil.

Branchements vidéo par composantes : Branchez un jeu de trois câbles vidéo Composantes entre la sortie du lecteur de DVD et une des deux entrées COMPONENT VIDEO 1-2 de l'appareil. Assurez-vous que vous respectez bien la concordance entre les trois entrées-sorties, généralement repérées par le code de couleur, rouge, vert et bleu : sortie Y à l'entrée Y, sortie PB à l'entrée PB, et sortie PR à l'entrée PR.

Branchements vidéo composites : Branchez un câble vidéo composite RCARCA entre la sortie du lecteur de DVD et une des trois entrées COMPOSITE IN 1-3 de l'appareil.

Note : N'oubliez pas d'utiliser le menu des entrées INPUT SETUP pour assigner l'entrée vidéo effectivement utilisée à la source Blu-ray.

Branchements audio en numérique : Connectez la sortie audio numérique du lecteur de DVD à n'importe laquelle des entrées numériques DIGITAL IN OPTICAL 1-4 ou DIGITAL IN COAXIAL 1-3 de l'appareil. Un câble HDMI véhicule simultanément le signal vidéo et le signal audio numériques : il ne nécessite donc pas le branchement d'un autre câble audio numérique indépendant.

Note : Utilisez le menu des entrées INPUT SETUP pour attribuer cette entrée numérique à la même entrée vidéo que celle utilisée par la source.

Branchements audio analogique optionnel : Si vous voulez enregistrer le signal audio d'un lecteur de DVD, branchez les sorties analogiques gauche et droite du lecteur de DVD sur une paire des prises d'entrée audio repérées VIDEO IN 1-6. Assurez-vous de bien respecter les branchements des deux canaux gauche L et droit R.

Connexion à un lecteur de DVD-Audio ou de SACD

Voir Figure 6

Dans la plupart des cas, brancher un lecteur de DVD-Audio, un lecteur de SACD ou tout autre type de décodeur surround externe, se fera en utilisant des câbles audio RCA analogiques. Un lecteur de DVD-A avec sortie HDMI peut envoyer directement ses signaux numériques à l'appareil pour décodage.

Branchements analogiques : Pour connecter les sorties d'un lecteur de DVD-A, SACD (ou tout autre décodeur Surround externe) aux prises RCA repérées MULTI INPUT, en prenant garde de ne pas intervertir les canaux. Assurez vous de réaliser des connexions cohérentes, par exemple connectez le canal frontal droit à l'entrée FRONT R, etc.

En fonction de la configuration de votre installation, faites six connexions (pour les enceintes frontales gauche et droite FRONT L&R, les canaux surround arrière gauche et droit SURROUND L&R, la voie centrale CENTER et le caisson de grave SUBWOOFER) sept connexions (en ajoutant une enceinte arrière centrale CENTER BACK) ou huit connexions (en ajoutant deux enceintes arrière centrales CENTER BACK ou deux enceintes hautes avant Vertical Height).

Les entrées MULTI sont des entrées analogiques qui envoient les signaux directement à la commande de volume et aux sorties préampli en contournant les circuits de traitement numérique. L'appareil offre une fonction optionnelle de traitement des basses qui agit en dupliquant les sept principaux canaux puis il leur fait traverser un filtre passe-bas analogique à 100 Hz. Cela crée une sortie caisson de grave mono dérivée des sept principaux canaux. Reportez-vous au menu INPUT SETUP (réglage des entrées) dans la section Réglages de ce manuel pour plus de détails sur cette fonction.

Branchement numérique HDMI : Si le lecteur de DVD-A dispose de sorties HDMI, branchez simplement un câble HDMI entre la sortie du lecteur et une des entrées HDMI 1-6 de l'appareil. Ce câble transmet le signal vidéo en même temps que le signal audio numérique. Le décodage audio multicanal en provenance du lecteur de DVD-A est alors réalisé par le processeur.

Branchement d'un magnétoscope

Voir Figure 7

Les connexions pour magnétoscope peuvent être faites à n'importe quelle entrée VIDEO.

Branchements vidéo composites : Branchez un câble vidéo composite RCA entre la sortie du magnétoscope et une des entrées COMPOSITE IN 1. Branchez un câble entre une des sorties repérées COMPOSITE OUT de l'appareil et l'entrée correspondante du magnétoscope.

Branchements audio : Branchez les sorties analogiques gauche et droite issues du magnétoscope sur la paire d'entrées audio repérées VIDEO IN 1. Branchez les sorties audio analogiques gauche et droite VIDEO OUT aux entrées analogiques du magnétoscope.

Branchements audio numérique optionnel : Avec un enregistreur numérique, connectez la sortie audio numérique du magnétoscope à n'importe laquelle des entrées numériques OPTICAL IN ou COAXIAL IN du processeur. Utilisez le menu à l'écran INPUT SETUP pour assigner l'entrée numérique choisie à cette source VIDEO (VIDEO 1, 2 ou 3). Si l'enregistreur accepte d'enregistrer le son directement en numérique, branchez une des sorties repérées OPTICAL OUT ou COAXIAL OUT sur l'entrée numérique de l'enregistreur.

Branchement d'un lecteur de CD

Voir Figure 8

Branchez la sortie numérique du lecteur de CD sur une des entrées numériques, coaxiale ou optique de l'appareil. Utilisez le menu des entrées INPUT SETUP pour assigner l'entrée numérique utilisée au lecteur de CD (l'entrée par défaut est OPTICAL 1).

En option : Branchez les sorties analogiques gauche et droite du lecteur de CD aux prises AUDIO IN repérées CD (gauche et droit). Cette option permet d'utiliser le convertisseur analogique-numérique intégré dans le lecteur de CD ; cela peut alors constituer une étape de conversion supplémentaire.

Il n'y a pas de connexions vidéo pour un lecteur de CD, et aucune entrée vidéo n'est assignée par défaut à cette source.

Branchement d'un magnétophone analogique

Voir Figure 9

Branchez les sorties analogiques gauche et droite de la platine cassette aux prises audio repérées VIDEO IN (gauche et droite).

Branchez les prises VIDEO OUT gauche et droite sur les entrées de la platine cassette.

En option : pour un appareil à enregistrement numérique, branchez la sortie numérique de l'enregistreur à l'une des entrées numériques OPTICAL IN OU COAXIAL IN de l'appareil. Utilisez le menu INPUT SETUP pour affecter cette entrée numérique à l'enregistreur utilisé. Si l'enregistreur possède une entrée numérique, branchez l'une des sorties numériques OPTICAL OUT ou COAXIAL OUT de l'appareil à cette entrée.

Aucune connexion vidéo n'est nécessaire pour un appareil d'enregistrement audio.

Branchement d'un tuner AM / FM

Voir Figure 10

Branchement audio numérique : Si vous utilisez un tuner numérique HD (DAB) ou tout autre tuner numérique, branchez sa sortie numérique sur une des entrées numériques repérées DIGITAL IN OPTICAL 1-4 ou DIGITAL IN COAXIAL 1-3 du RSP-1572.

Note : Utilisez le menu des entrées INPUT SETUP pour assigner l'entrée vidéo effectivement utilisée pour la source tuner radio.

Branchement audio analogique : Si vous utilisez un tuner AM/FM analogique classique, branchez les sorties analogiques gauche et droite de celui-ci sur les prises AUDIO IN repérées TUNER (gauche et droit) de l'appareil. Assurez-vous de connecter la sortie du canal droit à l'entrée libellée R et le canal gauche à l'entrée libellée G.

Il n'y a pas de connexions vidéo pour un tuner AM/FM, et aucune entrée vidéo n'est assignée par défaut à cette source.

Branchement USB Audio / iPod / iPhone

Voir Figure 11

Connectez l'iPod / iPhone ou le lecteur MP3 à la prise USB en face avant. Sélectionnez les pistes à lire sur l'iPod / iPhone : le processeur Rotel prendra en charge le décodage du signal et lira votre musique.

Sorties Zone (ZONE 2, 3,4)

Votre processeur Rotel dispose de branchements lui permettant d'alimenter jusqu'à trois zones indépendantes.

Connexions audio à une zone distante : branchez les prises gauche et droite libellées ZONE 2, 3 et 4 aux entrées correspondantes d'un amplificateur de zone distant avec des câbles RCA.

Connexions vidéo à une zone distante : branchez les sorties ZONE 2, 3 ou 4 à l'entrée d'une TV située dans une pièce distante en utilisant un câble vidéo composite.

Pour pouvoir piloter l'appareil depuis une zone distante : branchez un répéteur de zone IR aux prises ZONE 2, ZONE3 ou ZONE 4 REM IN en utilisant un câble doté de prises 3.5 mm.

Utilisation du RSP-1572

Compte tenu de ses nombreuses fonctions, réglages et options, le Rotel RSP-1572 est remarquablement facile à utiliser. La clé du fonctionnement de l'appareil est son système On-Screen Display (affichage à l'écran), ou OSD, qui vous guidera à travers les différents menus.

Pour vous guider dans l'utilisation de l'appareil, cette section du manuel commence par la description des fonctions de base accessibles sur la façade et la télécommande. Ensuite, nous expliquerons les manipulations simples comme la mise sous et hors tension de l'appareil, l'ajustement du volume, la sélection d'une source pour l'écoute, etc. Viendra ensuite une présentation détaillée des différents modes surround et comment configurer l'appareil pour les différents types d'enregistrements. Enfin, vous trouverez des instructions concernant des fonctions supplémentaires et l'utilisation du mode Multizones. Toutes ces fonctions sont exploitables dans le cadre d'une utilisation normale. La dernière section du manuel (configuration) détaille les choix à déterminer pendant les réglages initiaux de l'appareil et qui pour la plupart restent inchangés après avoir été sélectionnés une première fois.

Au travers de ce manuel, les nombres dans les cases renvoient à l'illustration principale de l'appareil au début du manuel. Les lettres se réfèrent à l'illustration de la télécommande. Quand les deux apparaissent, cela signifie que la fonction existe à la fois sur l'appareil et sur la télécommande. Quand un seul apparaît, la fonction en question n'existe que sur l'appareil ou sur la télécommande.

Vue d'ensemble de la façade

Ce qui suit est une brève vue d'ensemble des commandes et des fonctions sur la façade de l'appareil. Des détails concernant l'utilisation de ces commandes sont fournis dans les sections suivantes de ce manuel.

Afficheur en face avant Z

L'afficheur de la face avant montre quelle source a été sélectionnée et le signal audio actuellement utilisé par l'appareil.

Capteur de télécommande Z

Ce capteur reçoit les signaux infrarouges de la télécommande. Ne masquez pas ce capteur. Le capteur IR se situe derrière l'afficheur de face avant.

Note : Un résumé du rôle des touches de la façade et de la télécommande est indiqué dans le chapitre *Vue d'ensemble des touches et fonctions*.

Vue d'ensemble de la télécommande

Le RSP-1572 est livré avec une télécommande RR-CX94 facile à utiliser. L'appareil peut être configuré avec le code IR 1 ou le code IR 2 dans le cas où il entrerait en conflit avec d'autres télécommandes Rotel. Appuyez simultanément sur les touches TUN et 1 (ou 2) pour passer du code 1 au code 2. Dirigez la télécommande vers le RSP-1572 et appuyez sur 1 (ou 2) pendant 5 secondes pour passer du code 1 au code 2. Le code par défaut est le code 1.

La télécommande fournie est à même de pouvoir piloter les zones distantes 2, 3 et 4 à partir de la pièce principale en utilisant les codes IR 3, 4 et 5. Sélectionnez les codes IR 3, 4 ou 5 en appuyant en même temps sur la touche TUN et la touche 3 (4 ou 5). Le code IR 3 correspond à la zone 2. Le code IR 4 est pour la zone 3 et le code IR 5 est pour la zone 4.

Vous pouvez également changer le code pour le lecteur de CD pour les fonctions LECTURE, STOP, AVANCE RAPIDE, etc. du code 1 par défaut vers le code 2 si vous constatez que l'appareil interfère avec d'autres lecteurs de CD Rotel de votre système.

Pour changer le code CD, dirigez la télécommande vers l'appareil et appuyez sur la touche « CD » et la touche 1 (ou 2) en même temps. Relâchez la touche CD et continuez d'appuyer sur la touche 1 (ou 2) pendant au moins 5 secondes jusqu'à ce que l'appareil change de code.

Vue d'ensemble des touches et des commandes

Ce paragraphe fournit une vue d'ensemble des boutons, touches et commandes du panneau avant et de la télécommande. Des instructions plus détaillées sur l'utilisation de ces boutons vous seront fournies dans les sections suivantes qui précisent les différentes fonctions.

Touche STANDBY 1 et Touche POWER ON/OFF A

La commande STANDBY de la façade ou la touche POWER de la télécommande active ou désactive l'appareil. L'interrupteur principal de la face arrière (MASTER POWER) doit être sur la position ON pour que la fonction de mise en veille de la télécommande soit opérationnelle.

Bouton de VOLUME et Touche VOLUME +/- B C

Le large bouton de la façade et la plus grande touche de la télécommande sont les réglages principaux du VOLUME. Elles ajustent le niveau de sortie de tous les canaux simultanément.

Bouton AFFICHAGE D

Appuyez sur ce bouton pour visualiser la source Audio et Vidéo courante, le mode d'entrée et le mode de sortie. Pour modifier la plage dynamique, appuyez sur la touche DISP puis appuyez sur DOWN et Left/Right pour l'ajuster.

Bouton RCVR Setup E Touches de Navigation et de Sélection (FONCTION) F

Le bouton menu affiche l'OSD sur le téléviseur. Utilisez les touches de fonction UP/DOWN/LEFT et RIGHT et la touche ENT pour accéder aux différents menus.

Touche MUTE 12 B

Appuyez sur la touche MUTE une première fois pour couper le son. Une indication apparaît sur la façade et sur l'OSD. Appuyez à nouveau sur la touche pour rétablir le niveau du volume.

Touches INPUT [3] [7] [8] [M]

Ce bouton situé en face avant peut être utilisé pour changer de source.

Touche Zone [9]

Cette touche agit comme un bouton « standby » pour la zone distante actuellement sélectionnée, permet de basculer la zone en question sur on ou off.

Touche SEL [10] [J]

Cette touche peut être utilisée avec la zone sélectionnée pour d'autres fonctions comme changer l'entrée, ajuster le volume ou mettre une zone distante sur on ou sur off. Appuyez successivement sur le bouton pour faire apparaître la zone souhaitée sur l'afficheur du panneau avant : RECORD > ZONE 2 > ZONE 3 > ZONE 4. Une fois que la zone sélectionnée est affichée, vous disposez de 10 secondes pour y effectuer des changements. Changez d'entrée en appuyant sur la touche INPUT. Quand les zones 2-4 sont choisies, vous pouvez également changer le volume, ou mettre la zone sur on ou sur off en appuyant sur la touche Zone.

Touche MODE [11] SUR+ [J]

Le bouton MODE/SUR+ permet d'afficher les informations relatives au mode surround utilisé à partir de la source en cours, laquelle pouvant être sélectionnée dans le menu input source. Utilisez les touches GAUCHE/DROITE pour changer de mode.

Les autres boutons de la télécommande et de l'écran d'affichage peuvent permettre d'accéder à des modes spécifiques :

2CH : change le mode audio en STEREO, DOWN MIX ou BYPASS.

PLIX MODE : change le mode Pro-Logic

DSP : change le mode de décodage DSP en cours (analogique) de DSP 1-4, 5/7CH Stéréo

PLCM : bascule entre les modes ProLogic Cinema ou Musique

Touches de lecture [L]

Ces boutons fournissent les commandes de base pour la lecture à partir d'un iPod ou d'une source audio USB.

Bouton PLAY ▶ :	Lance la lecture du média choisi.
Bouton STOP ■ :	Stoppe la lecture. Appuyer sur ▶ pour relancer la lecture. Appuyer sur la touche STOP pendant plus de 5 secondes permet de retirer le périphérique USB en toute sécurité.
Bouton PAUSE II :	Suspend temporairement la lecture.
Bouton PRECEDENTE ◀◀ :	Une pression permet de relancer la lecture de la piste courante, deux pressions permet de sauter la piste précédente.
Bouton SUIVANTE ▶▶ :	Permet de sauter à la piste suivante.

Touche RND [I]

Ce bouton peut être utilisé conjointement avec la prise USB de face avant et lance la lecture des morceaux musicaux de manière aléatoire.

Touches et boutons P-EQ [5] [D]

Permet d'afficher le niveau de la fréquence d'égalisation (EQ) et le GAIN. Permet aussi des ajustements temporaires de l'égalisation (EQ). Appuyez sur le bouton P-EQ et utilisez les touches UP/DOWN pour ajuster la valeur. Utilisez les touches GAUCHE/DROITE pour passer à la fréquence suivante. Sur le panneau de la face avant, appuyez sur

le bouton FREQ pour rappeler la valeur de l'égalisation EQ. Tournez le bouton pour changer la fréquence. Tournez le bouton de l'égalisateur paramétrique EQ pour ajuster la valeur du gain.

Pour des ajustements permanents EQ et GAIN, saisissez la valeur dans le menu des réglages EQ.

Touche SPKR [D]

Cette touche permet d'accéder aux différents réglages liés aux enceintes et notamment d'ajuster les niveaux de chacune des enceintes du système. Utilisez les touches de navigation pour changer les valeurs. Il s'agit ici de réglages temporaires. Pour réaliser des réglages permanents, il faut accéder aux réglages TEST TONE à partir du menu OSD.

Touche MEM [H]

Ce bouton n'a pas de fonction sur le RSP-1572.

Party Mode : sélection de la même source/entrée pour toutes les sorties [9] [10] [J]

Vous pouvez souhaiter avoir la même source pour les écouteurs, les enregistrements et pour toutes les zones distantes. Le RSP-1572 permet très facilement de choisir cette fonction (appelée « Party Mode ») en connectant les entrées pour l'enregistrement et les zones distantes.

Pour activer le « Party Mode », appuyez et maintenez enfoncée la touche ZONE du panneau avant pendant 3 secondes. Les mots PARTY ON vont apparaître brièvement sur l'afficheur et l'icône ZONE va clignoter pendant 10 secondes. La source choisie pour l'enregistrement et celles de toutes les zones distantes sélectionnées seront affichées en tant que SOURCE, signifiant qu'elles sont connectées à l'entrée sélectionnée pour écoute. Pendant le Party Mode, la lettre « P » reste affichée sur l'écran de face avant.

Pour sortir du « Party Mode », appuyez et maintenez enfoncée la touche SEL de la face avant pendant au moins 3 secondes.

LE SON SURROUND

Pour obtenir les meilleures performances de l'appareil, il est utile de comprendre les nombreux formats surround disponibles aujourd'hui, pour savoir quel procédé de décodage utiliser en fonction de l'enregistrement et comment le sélectionner. Cette section donne des informations générales sur les formats surround des bandes son. Les sections suivantes donnent des instructions détaillées pour la sélection manuelle et automatique des modes surround.

Vue d'ensemble des formats Surround

Dolby Surround & Dolby Pro Logic II

Le format sonore surround le plus largement accessible dans l'audio/vidéo grand public est le Dolby Surround, disponible sur la plupart des cassettes VHS, dans de nombreuses émissions TV et sur la plupart des DVD. Le Dolby Surround est la version grand public du système analogique Dolby Stéréo apparu pour la première fois dans l'industrie cinématographique en 1972. C'est un système d'encodage matriciel qui enregistre les canaux avant gauche, central, avant droit et un canal surround mono dans un enregistrement stéréo deux canaux. Pendant la lecture, le décodeur Dolby Pro Logic ou Pro Logic II extrait chaque canal et l'envoie aux enceintes appropriées.

Le décodeur Dolby Pro Logic original restituait un signal mono limité dans les hautes fréquences aux enceintes d'effet surround. Dans cet appareil, un décodeur plus évolué, le Dolby Pro Logic II, accroît la séparation et la réponse en fréquence des canaux d'effets surround. Cela améliore significativement les performances avec les enregistrements encodés en Dolby Surround.

Le décodage Dolby Pro Logic II doit être utilisé pour tous les enregistrements portant le label « Dolby surround » ou les pistes sonores en Dolby Digital 2.0. Le Dolby Pro Logic II donne par ailleurs d'excellents résultats en créant un effet surround à partir d'enregistrements stéréo deux canaux conventionnels. Il utilise pour cela les rapports de phase afin d'en extraire des canaux frontaux gauche et droit, central et surround. Un mode « music » fait du Dolby Pro Logic II un excellent choix pour l'écoute des CD audio.

Dolby Digital

En 1992, un système d'enregistrement numérique, appelé Dolby Digital, fut utilisé pour la première fois par l'industrie cinématographique. Le Dolby Digital est un système d'enregistrement et de lecture qui a recours à des techniques de compression pour stocker efficacement de grandes quantités de données audio, comme le format JPEG stocke beaucoup de photos dans des petits fichiers d'ordinateur. Comme il est capable de performances qui vont au-delà de celles des CD audio et qu'il peut adapter son flux de sortie à une large gamme de configurations d'installations, le Dolby Digital est le format audio standard pour les DVD et pour les émissions TV numériques aux États-Unis.

Le Dolby Digital permet d'enregistrer jusqu'à six canaux audio discrets, mais peut aussi être utilisé pour en enregistrer moins. Par exemple, une piste 2.0 en Dolby Digital est un enregistrement numérique deux canaux d'une piste matriciée encodée en Dolby Surround. Pour lire un enregistrement en Dolby Digital 2.0, utilisez le décodage Dolby Pro Logic II comme décrit précédemment.

La version la plus couramment utilisée du Dolby Digital dans les films les plus récents, dans l'industrie cinématographique comme dans le cinéma chez soi, est le Dolby Digital 5.1. Plutôt que d'encoder plusieurs canaux surround sur un enregistrement deux canaux, le Dolby Digital 5.1 enregistre six canaux discrets (c'est-à-dire totalement indépendants) : avant gauche, central avant, avant droit, arrière d'effet gauche, arrière d'effet droit et un canal pour les basses fréquences (LFE ou Low Frequency Effects) délivrant des signaux à très basse fréquence pour un caisson de grave. Un décodeur Dolby Digital extrait les canaux à partir d'un flux numérique, les convertit en signaux analogiques et les dirige vers les amplificateurs et les enceintes appropriés. Tous les canaux offrent une réponse en fréquence intégrale, avec une totale séparation entre eux et une grande capacité dynamique. Une piste Dolby Digital 5.1 offre un son surround beaucoup plus impressionnant que le Dolby Surround matriciel.

Le décodage des pistes Dolby Digital 5.1 est automatique. Quand le RSP-1572 détecte un signal Dolby 5.1 à l'une de ses entrées numériques, il active le traitement approprié. N'oubliez pas que le Dolby Digital n'est disponible qu'à partir de sources numériques (un DVD, un LaserDisc ou un tuner de TV numérique, de satellite ou de câble). Par ailleurs vous devez raccorder la source avec un câble numérique (coaxial ou optique) pour que l'entrée numérique de l'appareil soit active.

Note : *Beaucoup de DVD possèdent une piste matriciée Dolby Digital 2.0 par défaut. Elle doit être décodée avec le Pro Logic II. La piste Dolby Digital 5.1 doit être sélectionnée comme une option à partir des menus de réglage, au début du DVD. Cherchez une indication Dolby Digital 5.1 dans « Audio » ou « Langues » ou encore « Options de réglage » (Setup Options) tout de suite après avoir inséré le disque.*

DTS 5.1 & DTS 96/24

DTS® (Digital Theater Systems) est un format numérique concurrent du Dolby Digital sur le marché du cinéma professionnel comme sur celui du cinéma à domicile (Home Cinéma). Les caractéristiques de base du système DTS sont semblables à celle du Dolby Digital (par exemple 5.1 canaux discrets) mais les détails techniques des procédés de compression et de décodage diffèrent sensiblement et un décodeur DTS spécifique est nécessaire.

Une récente extension du système de décodage DTS est apparue sous la forme d'un DTS 96/24 et d'un DTS-ES 96/24. Ces enregistrements offrent les performances d'une fréquence d'échantillonnage à 96 kHz tout en utilisant l'actuelle fréquence à 48 kHz des disques DTS standards.

Comme le Dolby Digital, le DTS ne peut être utilisé que sur un enregistrement numérique et par conséquent, n'est disponible pour une utilisation domestique que sur les Blu-ray discs, les DVD et autres formats numériques. Pour utiliser le décodeur DTS du processeur Rotel, vous devez connecter votre lecteur de DVD ou Blu-ray aux entrées numériques du RSP-1572. Comme pour le Dolby Digital 5.1, la détection et le décodage adapté aux signaux 5.1 sont automatiques.

Note : *sur les DVD possédant une piste DTS, celle-ci est presque toujours configurée comme une option par rapport au format standard Dolby Surround matricié. Pour utiliser le DTS, vous devez aller dans les menus de réglage (setup) au début du DVD et sélectionner « DTS 5.1 » à la place de « Dolby Surround » ou « Dolby Digital 5.1 ». De plus, beaucoup de lecteurs de DVD ont le flux numérique DTS désactivé par défaut et ne peuvent donc pas sortir une piste DTS (même si cela est sélectionné dans le menu du disque). Il faut par conséquent activer la sortie DTS du lecteur. Si vous n'entendez pas de son la première fois que vous essayez de lire un disque DTS, allez dans les menus de configuration du lecteur et activez le flux DTS. Ceci est une manipulation qui se fait en une seule fois et ne demande pas à être répétée.*

DTS Neo: 6

Le processeur Rotel offre un second type de décodage sonore DTS : le DTS Neo : 6. Ce système de décodage est semblable au Dolby Pro Logic II et adapté pour la lecture de n'importe quel enregistrement stéréo deux canaux, qu'ils soient matriciés ou non. Le décodeur Neo : 6 peut être utilisé avec les sources deux canaux conventionnelles telles qu'un téléviseur, une émission FM ou un CD. Il peut aussi être utilisé comme une méthode de rechange pour le décodage des enregistrements Dolby Surround matriciés ou des émissions TV. Activez le décodage DTS Neo: 6 avec la bouton PLIIX MODE du panneau avant ou avec la touche SUR+ de la télécommande comme détaillé plus loin dans cette section. Le DTS Neo : 6 n'est pas activé avec les sources numériques DTS 5.1 et la touche doit être utilisée pour ces enregistrements.

Dolby Digital Surround EX DTS-ES 6.1 et 7.1 canaux Surround

En 1999, le Dolby Digital était pour la première fois proposé aux cinémas avec un canal central arrière d'effets, avec pour intention d'accroître les effets directionnels derrière les spectateurs. Ce canal d'effet supplémentaire est encodé dans les deux canaux surround existants du Dolby Digital 5.1, par le biais d'un procédé d'encodage matriciel semblable à celui précédemment utilisé pour le Dolby Surround. Cette nouvelle restitution étendue des effets surround est appelée Dolby Digital Surround EX.

DTS a ajouté une fonction semblable pour l'enregistrement de cette information surround étendue. Elle s'appelle DTS-ES 6.1 Matrix. Les responsables de DTS l'ont en outre poussée encore plus loin en développant un procédé capable d'enregistrer cette information surround étendue comme un canal discret dans un système appelé DTS-ES 6.1 Discrete.

Tous ces systèmes sont des extensions des formats sonores surround existant Dolby Digital 5.1 et DTS 5.1. Les utilisateurs équipés d'une enceinte centrale arrière (configuration 6.1) ou de deux enceintes (configuration 7.1) peuvent tirer profit de cette information surround étendue. Sur les installations traditionnelles 5.1, les disques Dolby Digital Surround EX ou DTS-ES 6.1 sont restitués exactement comme les disques à 5.1 canaux dans chaque format respectif.

Si vous avez configuré votre installation avec une ou deux enceintes centrales arrière, le décodage des disques DTS-ES est automatique, comme il l'est avec les pistes DTS standard. De même, le décodage des disques Dolby Digital Surround EX est automatique à une exception près. Certains titres Surround EX ne possèdent pas le « flag » de détection codé sur le disque. Pour activer le Dolby Digital Surround EX pour ces disques (ou pour les disques Dolby Digital en 5.1 canaux), vous devez activer manuellement le procédé Dolby Surround EX.

Dolby Pro Logic IIx 6.1 et 7.1 canaux Surround

Cette technologie Dolby utilise un système de matricage très complexe pour décoder les canaux Surround dans une installation de type 6.1 ou 7.1 canaux. Travaillant à partir d'une source 2.0 canaux ou 5.1 canaux, le Dolby Pro Logic IIx distribue les informations Surround sur trois ou quatre canaux Surround, avec un mode Music optimisé pour les enregistrements musicaux, et un mode Cinema pour les bandes-son des films.

Dolby Pro Logic IIz 7.1 canaux Height Surround

La toute dernière technologie Dolby restitue des effets encore améliorés à travers l'utilisation d'enceintes frontales placées en hauteur. Ces nouveaux canaux créent un champ sonore très réaliste. Le DPL IIz identifie et décode les repères spatiaux qui apparaissent naturellement dans tous les contenus audio, qu'ils soient stéréo, 5.1, musicaux 5.1 ou 7.1, et met en avant des effets d'ambiance comme le vent ou la pluie, qui sont ensuite redirigés vers les enceintes frontales mises en hauteur.

Rotel XS 6.1 et 7.1 canaux Surround

Le RSP-1572 dispose également du traitement Rotel XS (eXtra Surround) qui assure automatiquement un traitement optimal des modes surround étendus sur les installations 6.1 et 7.1. L'avantage clé du Rotel XS est qu'il fonctionne tout le temps et avec tous les signaux numériques multicanaux, même ceux qui n'activent pas le décodage Dolby Digital EX ou DTS ES pour le ou les canaux centraux arrière. Toujours disponible quand le ou les canaux centraux arrière sont configurés dans le réglage du système, le Rotel XS décode les canaux surround principaux et envoie les canaux surround étendus à l'enceinte centrale arrière de telle sorte que cela crée

un effet surround diffus. Le Rotel XS fonctionne avec les signaux surround de type matriciel (comme ceux des disques DTS-ES et Dolby Surround EX non équipés de flags) comme avec les sources numériques qui ne sont pas encodées en Dolby surround EX (tels que le DTS 5.1, le Dolby Digital 5.1 et même le Dolby Pro Logic II en décodage d'enregistrements Dolby Digital 2.0).

Dolby Digital Plus

Basé sur le Dolby Digital, le standard de codage audio multicanal des sources DVD ou émissions TV HD Dolby Digital Plus a été conçu pour les nouveaux formats haute résolution, mais reste compatible avec les anciens ampli-tuners. Il n'est transmis que par la prise numérique HDMI. Le Dolby Digital Plus peut transmettre jusqu'à 7.1 canaux totalement indépendants avec des taux de transfert plus élevés que ceux du Dolby Digital. Le Dolby Digital Plus est un format sonore optionnel sur les disques Blu-ray, mais était présent en standard sur les HD DVD.

Dolby True HD

Le format Dolby True HD est basé sur une technologie de codage sans pertes (lossless) afin de délivrer une qualité de reproduction équivalente au son Master des studios. Il supporte jusqu'à huit canaux indépendants larges bande (le maximum permis par le Blu-ray), en format audio 24 bits/96 kHz. Le Dolby TrueHD est véhiculé uniquement par une liaison numérique HDMI v1.3.

Des fonctions complémentaires comprennent le Dialogue Normalization, qui permet de maintenir le même niveau lorsque l'on passe à d'autres programmes codés Dolby Digital et Dolby TrueHD, et le mode de contrôle dynamique « nuit » Dynamic Range Control, réduisant les crêtes de volume pour permettre une écoute Surround excellente sans déranger le voisinage. Le Dolby True HD est un format optionnel pour les disques Blu-ray, mais un format standard sur les HD DVD.

DTS-HD Master Audio et DTS-HD High Resolution Audio

Comme le Dolby True HD, le DTS-HD Master Audio est un format audio avancé, sans pertes, qui se trouvent de manière optionnelle sur les disques Blu-ray, et est conçu pour délivrer exactement le même son que la source grâce au principe « bit-à-bit ». C'est également un format optionnel sur les disques HD DVD. Le DTS-HD Master Audio est véhiculé via une prise HDMI v1.3, et supporte une fréquence d'échantillonnage maximum de 192 kHz avec une résolution de 24 bits, en mode deux canaux, ou une résolution 24 bits/96 kHz sur huit canaux, en mode multicanal. Un ampli-tuner/processeur compatible avec le DTS HD Master Audio est également capable de décoder le format DTS-HD High Resolution Audio. Ce dernier n'est pas un format sans perte, mais il est capable de reproduire quasiment à l'identique l'enregistrement original, bien qu'il ne soit pas rigoureusement identique avec le master original du studio.

Modes DSP Music

À la différence des formats décrits précédemment, le RSP-1572 offre quatre modes surround qui ne font pas partie d'un système spécifique d'enregistrement et de lecture. Ces modes (DSP 1-4) utilisent un traitement numérique du signal qui ajoute des effets acoustiques spéciaux au signal. Le traitement DSP peut être utilisé avec les enregistrements Dolby Digital, Dolby Surround, CD, les émissions radio ou toute autre source ; cependant, les réglages DSP sont plus indiqués avec les sources pour lesquelles il n'y a pas de décodeur surround spécifique.

Les quatre modes DSP de l'appareil utilisent des effets numériques de retard et de réverbération pour simuler progressivement des environnements

acoustiques de plus en plus grands, DSP 1 étant le plus petit type de lieu (comme un club de jazz) et DSP 4 étant le lieu le plus vaste (comme un stade). Ces effets sont typiquement indiqués pour ajouter de l'ambiance et une sensation d'espace quand on écoute des sources musicales ou d'autres sources qui manquent d'effets sonores ou d'un encodage particulier précis.

Formats stéréo 2/5/7 Canaux

Le RSP-1572 propose également quatre modes qui mettent hors service tous les traitements surround et délivrent des signaux stéréo aux amplificateurs et aux enceintes.

Stéréo 2 canaux (2CH Stereo) : coupe le canal central et tous les canaux surround de l'installation et délivre un signal 2 canaux conventionnel sur les enceintes latérales avant. Si l'installation est configurée pour diriger des signaux basses fréquences depuis les enceintes frontales vers le caisson de grave, cette fonction reste active.

Analogique pur (Analog Bypass) : pour les entrées analogiques deux canaux, il existe un mode stéréo spécial qui court-circuite TOUS les traitements numériques du RSP-1572. Les deux enceintes frontales reçoivent des signaux stéréo analogiques purs, sans filtrage pour le caisson de grave, sans retard, sans ajustement du niveau ni d'égalisation paramétrique.

Stéréo 5 canaux (5CH Stereo) : répartit un signal stéréo sur 5.1 canaux. Le signal du canal gauche, inchangé, est envoyé aux enceintes avant et arrière surround gauche. Le signal du canal droit est envoyé aux enceintes avant et arrière surround droite. Un signal mono, fusion des deux canaux, est envoyé à l'enceinte centrale avant.

Stéréo 7 canaux (7CH Stereo) : ce mode est identique au mode 5 canaux décrit ci-dessus, à ceci près qu'il répartit également les signaux stéréo à (aux) l'enceinte(s) centrale(s) arrière si elle(s) existe(nt) dans l'installation.

Autres formats numériques

Plusieurs autres formats numériques ne sont pas des formats sonores surround mais des systèmes de codage pour les enregistrements numériques deux canaux.

PCM 2 canaux (PCM 2-channel) : c'est un signal numérique deux canaux non compressé tel que celui qui est utilisé pour les enregistrements CD standards et certains enregistrements DVD, en particulier les films les plus anciens.

Disques DTS Music 5.1 : ces disques sont dérivés des CD audio. Ils contiennent un enregistrement DTS sur 5.1 canaux. L'appareil décode ces disques comme la piste sonore DTS d'un film quand ils sont lus sur un lecteur de CD ou de DVD équipé d'une sortie numérique.

Disques DVD-Audio musicaux : tirant parti de la plus grande capacité de stockage du disque DVD, de nouveaux enregistrements audio multicanaux à haute résolution sont disponibles sur disques DVD-Audio. Les disques DVD-A possèdent plusieurs versions d'enregistrement incluant le PCM stéréo standard, le Dolby Digital 5.1, le DTS 5.1 et le 96 kHz/24 bits (ou plus) multicanal qui utilise la compression MLP. Certains de ces formats (PCM, Dolby Digital et DTS 5.1) peuvent être décodés par l'appareil quand le lecteur de DVD est connecté à l'aide d'un câble numérique. Cependant, les connexions standards optique et coaxiale n'offrent pas une bande passante suffisamment étendue pour la haute fréquence d'échantillonnage des enregistrements multicanaux MLP. Par conséquent, les disques DVD-A

bénéficiant de ces pistes audio à haute résolution doivent être d'abord décodés par le lecteur de DVD, et les signaux analogiques ainsi obtenus envoyés à l'appareil par l'intermédiaire de l'entrée MULTI INPUT.

SACD® : c'est un standard audio haute résolution déposé, utilisable sur les lecteurs compatibles SACD. Comme avec les disques DVD-A, la bande passante est trop élevée pour les connexions numériques actuelles. Ainsi, ces disques doivent être décodés par un lecteur compatible SACD, et les signaux de sortie envoyés en analogique à l'entrée MULTI INPUT de l'appareil.

MP3 : l'appareil intègre également un décodeur pour le format numérique MP3 (ou MPEG1-Audio Layer 3 (couche audio 3)). Les enregistrements au format MP3 sont disponibles sur Internet et peuvent être lus sur des lecteurs portables MP3 ou certains lecteurs pouvant lire les CD-ROM connectés aux entrées numériques de l'appareil.

Modes surround automatiques

Le décodage des sources numériques connectées aux entrées digitales est généralement automatique, grâce à une détection déclenchée par un « flag » (un signal) gravé dans l'enregistrement. Celui-ci indique à l'appareil quel type de décodage est nécessaire. Par exemple, si un signal surround Dolby Digital ou DTS 5.1 est détecté, l'appareil active le décodage approprié.

L'appareil détectera aussi les disques DTS ES Matrix 6.1 ou DTS-ES Discrete 6.1 et activera alors le décodage DTS-ES Extended Surround. Les enregistrements Dolby Digital Surround EX déclenchent également le décodage automatique (bien que tous les DVD Surround EX n'aient pas le flag nécessaire et imposent alors une activation manuelle du décodage Surround EX).

L'appareil détectera automatiquement les formats Dolby True HD et DTS-HD Master Audio.

De même, le signal numérique d'un CD standard, d'un disque codé DTS 96/24 ou DTS-ES 69/24 ou d'un lecteur MP3 sera automatiquement détecté et décodé dans le mode deux canaux stéréo 2CH approprié.

Le procédé Dolby Pro Logic IIx/IIz ou Rotel XS peut être automatiquement activé dans toutes les installations 6.1 ou 7.1 canaux possédant une ou plusieurs enceinte(s) centrale(s) arrière, assurant un décodage Surround étendu de tous les signaux numériques multicanaux, même ceux qui ne déclenchent pas le mode surround étendu approprié.

Dans la majorité des cas, l'appareil reconnaîtra aussi un signal numérique encodé en Dolby Surround (c'est la piste désignée par défaut sur la plupart des DVD) et activera le décodage Dolby® Pro Logic II®. En outre, vous pourrez configurer un mode surround par défaut pour chacune des entrées/sources en utilisant le menu INPUT SETUP (reportez vous à la section Setup/Réglages de ce manuel).

Combiné avec l'auto-détection du Dolby Digital 5.1 et du DTS, ces modes surround par défaut rendent l'usage des modes surrounds du processeur complètement automatique. Par exemple, si vous configurer Dolby Pro Logic II Movie comme mode par défaut pour toutes les entrées vidéo, le processeur décodera de façon automatique les pistes en Dolby Digital 5.1 et en DTS et utilisera le Pro Logic II Matrix pour tous les autres enregistrements.

Pour les entrées stéréo comme CD ou Tuner, vous pouvez choisir soit le mode STEREO par défaut pour un restitution sur deux canaux, soit le mode Doly Prologi II music si vous préférez écouter les sources musicales en son surround.

Note : *Un signal numérique entrant dans l'appareil sera reconnu et décodé comme il convient. Cependant, sur un DVD ou Blu-ray possédant plusieurs pistes sonores, vous devez indiquer au lecteur de DVD/ Blu-ray laquelle doit être envoyée à l'appareil. Par exemple, vous devrez utiliser le menu du DVD/Blu-ray pour sélectionner le Dolby Digital 5.1, ou le DTS 5.1 à la place du Dolby Digital 2.0 activé par défaut.*

Sélection manuelle des modes surround

Comme cela a été décrit dans la section précédente, la combinaison de la détection automatique des enregistrements Dolby Digital et DTS avec la programmation des modes surround activés par défaut sur chacune des entrées de l'appareil rend le fonctionnement des modes surround totalement automatique. Pour beaucoup d'utilisateurs, cette sélection automatique des modes surround suffira pour répondre à leurs besoins.

Pour les utilisateurs qui préfèrent un rôle plus actif dans la programmation des modes surround, les touches de la télécommande et de la façade permettent une sélection manuelle des modes qui ne sont pas automatiquement détectés, ou, dans certains cas, pour court-circuiter une programmation.

Les réglages manuels disponibles depuis la face avant et/ou la télécommande doivent être utilisés si vous voulez écouter :

- En stéréo standard deux canaux (enceintes gauche/droite seulement) sans traitement surround.
- Des enregistrements Dolby Digital 5.1 ou DTS ramenés à deux canaux (procédé dit « downmixed »).
- Du Dolby trois canaux (Dolby 3-channel stereo) (gauche/droit/centre) à partir d'enregistrements deux canaux.
- Cinq ou sept canaux stéréo à partir d'enregistrements deux canaux.
- L'un des quatre modes DSP simulant une salle de concert à partir d'enregistrements deux canaux.
- Le décodage Dolby Pro Logic II Cinéma ou Musique à partir d'enregistrements deux canaux, plus un mode Dolby Pro Logic de base.
- Le décodage DTS Neo : 6 Cinéma ou Music matriciel à partir d'enregistrements deux canaux.
- Le décodage Dolby Digital Surround EX à partir d'enregistrements Dolby Digital 5.1, ou les disques Dolby Digital Surround EX qui ne déclenchent pas le décodage automatique.

Note : *Les signaux numériques DTS, DTS-ES Matrix 6.1, DTS-ES Discrete 6.1, DTS 96/24, DTS-ES 96/24, Dolby Digital et Dolby TrueHD sont détectés automatiquement et ne peuvent être changés. Cependant, vous pouvez choisir d'utiliser le décodage Dolby Digital Surround EX pour n'importe quelle source Dolby Digital 5.1. Vous pouvez aussi ramener les enregistrements Dolby Digital 5.1 ou DTS 5.1 en deux canaux pour la lecture.*

- Les signaux PCM deux canaux (hors 96 kHz) peuvent être décodés en Dolby Pro Logic II, Dolby 3-Stéréo, DTS Neo : 6, DSP 1-4, 5CH Stereo, 7CH Stereo et Stereo.
- Le Dolby Digital deux canaux stéréo peut être décodé en Dolby Pro Logic II, Dolby 3-Stereo et Stereo.

Les paragraphes suivants décrivent plus en détail le fonctionnement des touches concernant le choix des modes Surround pour chaque type d'enregistrement :

Disques Dolby Digital 5.1/TrueHD Disques Dolby Digital Surround EX

Le Dolby Digital est automatiquement détecté et décodé, il ne peut pas être court-circuité. Vous pouvez, cependant, sélectionner un ré-encodage en deux canaux des enregistrements en 5.1. Avec une installation utilisant 6.1 ou 7.1 canaux, vous pouvez aussi imposer ou non le traitement Dolby Surround EX, Dolby Pro Logic IIx Music, Dolby Pro Logic IIx Movie (7.1 canaux uniquement) ou Rotel XS, pour les enceintes centrales arrière.

Note : *En plus des options qui suivent, vous pouvez appuyer sur la touche 2CH de la télécommande pour choisir entre la restitution en mode multicanal ou ré-encodée sur deux canaux..*

- **Sur une installation 5.1.** Appuyez sur la touche SUR+ de la télécommande, puis sur Left/Right (gauche/droite) pour passer sur DD 5.1 ou sur DD 2 canaux.
- **Sur une installation 6.1.** Appuyez sur la touche SUR+ de la télécommande, puis utilisez les touches Left/Right (gauche/droite) pour naviguer parmi cinq options : DD 5.1, ré-encodage DD 2.0, traitement DD Surround EX pour enceinte centrale arrière, ou DD avec Dolby Pro Logic IIx avec traitement pour enceinte centrale arrière, ou DD avec le traitement Rotel XS pour enceinte centrale arrière. Vous pouvez utiliser le Surround EX pour les disques portant le label Dolby Digital Surround EX. Pour les disques en 5.1 canaux standard, le procédé Dolby Pro Logic IIx Music ou Rotel XS apportera une meilleure diffusion de l'effet surround que le meilleur des décodages Dolby EX, et sera probablement la meilleure option 6.1 pour les disques non Surround EX. La sélection DD 5.1 force le traitement pour l'enceinte arrière centrale. Vous pouvez également presser plusieurs fois la touche DOLBY PLIIX Mode sur la face avant jusqu'à ce que soit sélectionnée l'option voulue pour cette enceinte centrale arrière.
- **Sur une installation 7.1.** Appuyez sur la touche SUR+ de la télécommande, puis utilisez les touches Left/Right (gauche/droite) pour naviguer parmi six options : ré-encodage DD 2.0, DD 5.1, traitement DD Surround EX pour enceinte centrale arrière, ou DD avec Dolby Pro Logic IIx Music avec traitement pour enceinte centrale arrière, ou DD avec Dolby Pro Logic IIx Cinema avec traitement pour enceinte centrale arrière, ou DD avec le traitement Rotel XS pour enceinte centrale arrière. Vous pouvez utiliser le Surround EX pour les disques portant le label Dolby Digital Surround EX. Pour les disques en 5.1 canaux standard, le procédé Dolby Pro Logic IIx Music ou Rotel XS apportera une meilleure diffusion de l'effet surround que le meilleur des décodages Dolby EX, et sera probablement la meilleure option 6.1 pour les disques non Surround EX. La sélection DD 5.1 force le traitement pour l'enceinte arrière centrale. Vous pouvez également presser plusieurs fois la touche DOLBY PLIIX Mode sur

la face avant jusqu'à ce que soit sélectionnée l'option voulue pour cette enceinte centrale arrière.

Note : Pendant la lecture d'une source Dolby Digital, vous pouvez choisir l'un des trois réglages de contrôle de la plage dynamique. Se reporter au paragraphe Plage Dynamique dans la section « Vue d'ensemble des touches et des commandes » de ce manuel, à la section Touche DISPLAY (DISP). Dans le cas du Dolby True HD, il existe un mode AUTO.

Disques Dolby Digital 2.0

Le Dolby Digital est automatiquement détecté et décodé, il ne peut pas être court-circuité. Vous pouvez néanmoins sélectionner une lecture sur deux canaux stéréo, ou en Dolby Pro Logic II matriciel, ou en Dolby 3-stéréo.

- **Sur un système 5.1.** Appuyez sur la touche SUR+ de la télécommande puis utilisez les touches Left/Right (gauche/droite) jusqu'à ce que le mode désiré soit affiché parmi ces quatre options : DD 2.0, DD avec Pro Logic II Cinema, DD avec Pro Logic II Music ou Dolby Digital 3 channel stereo (canaux stéréo). Sur la façade, appuyez sur la touche 2 CH plusieurs fois pour sélectionner les mêmes options.
- **Sur un système 6.1/7.1.** Appuyez sur la touche SUR+ de la télécommande puis utilisez les touches Left/Right (gauche/droite) jusqu'à ce que le mode désiré soit affiché parmi ces quatre options : DD 2.0, DD avec Pro Logic IIx Cinema, DD avec Pro Logic IIx Music matrix Stéréo, Pro Logic IIz (systèmes 7.1 uniquement) ou Dolby Digital 3 channel stereo (canaux stéréo). Sur la façade, appuyez sur la touche 2 CH plusieurs fois pour sélectionner les mêmes options.
- **Pour sélectionner les options Cinema ou Music dans les modes Pro Logic II ou Pro Logic IIx.** Appuyez deux fois de suite sur la touche SUR+ pendant que vous êtes en mode Pro Logic II ou Pro Logic IIx. Puis utilisez les touches Left/Right (gauche/droite) pour sélectionner l'option Music ou Cinema.

Note : Pendant la lecture d'une source Dolby Digital, vous pouvez choisir l'un des trois réglages de contrôle de la plage dynamique. Se reporter au paragraphe Plage Dynamique dans la section Autres Réglages de ce manuel.

Disques DTS/DTS-HD 5.1 Disques DTS 96/24 Disques DTS-ES 6.1

Le décodage du DTS est automatique et ne peut pas être court-circuité. Vous pouvez néanmoins sélectionner un ré-encodage en deux canaux des enregistrements 5.1 ou ajouter le traitement Rotel XS des voies centrales arrière pour les disques 5.1.

Note : En plus des options qui suivent, vous pouvez appuyer sur la touche 2CH de la télécommande pour choisir entre la restitution en multicanal ou réencodée sur deux canaux.

- **Sur une installation 5.1.** Appuyez sur la touche SUR+ de la télécommande puis appuyez sur les touches Left/Right (gauche/droite) pour choisir la lecture en DTS 5.1 canaux ou ré-encodée en DTS 2.0 canaux.
- **Sur une installation 6.1/7.1 avec un disque DTS/DTS-HD 5.1.** Appuyez sur la touche SUR+ de la télécommande, puis utilisez les touches

Left/Right (gauche/droite) pour naviguer parmi les options : DTS 2.0 canaux, DTS 5.1 canaux, DTS avec le traitement arrière central Rotel XS, DTS avec traitement arrière central Pro Logic IIx Music ou DTS avec traitement arrière central Pro Logic IIx Cinema (uniquement sur un système 7.1). La sélection DTS 5.1 force la désactivation des enceintes centrales arrière pour un traitement DTS 5.1 normal. Vous pouvez également presser plusieurs fois la touche DTS Neo :6 de la face avant, jusqu'à sélection de l'option désirée.

- **Sur une installation 6.1/7.1 avec un disque DTS-ES.** Appuyez sur la touche SUR+ de la télécommande puis utilisez les touches Left/Right (gauche/droite) pour choisir l'une des options : lecture en DTS 2.0 ou DTS 5.1 ou DTS-ES 6.1/7.1. Sur la face avant, appuyez sur la touche DTS Neo :6 jusqu'à sélection de l'option désiré
- **Sur une installation 6.1/7.1 avec un disque DTS 96/24.** Appuyez sur la touche SUR+ de la télécommande puis utilisez les touches Left/Right (gauche/droite) pour choisir l'une des options : lecture en DTS 2.0 ou DTS 96/24 ou DTS 96/24 avec traitement central arrière Rotel XS. Sur la face avant, appuyez sur la touche DTS Neo :6 jusqu'à sélection de l'option désirée.

Disques Stéréo numériques

Cet ensemble de formats regroupe les signaux autres que Dolby Digital deux canaux. Vous pouvez les lire en stéréo deux canaux, Dolby 3-Stereo, Stéréo 5 canaux et Stéréo 7 canaux. Vous pouvez également utiliser le Dolby Pro Logic II (systèmes 5.1), Dolby Pro Logic IIx Music (systèmes 6.1/7.1), Dolby Pro Logic IIx Cinema (systèmes 7.1), le DTS Neo : 6 ou l'un des modes DSP 1-4.

Tous les paramètres de réglage du grave (taille de l'enceinte, caisson de grave et filtrage) sont actifs avec les entrées numériques stéréo.

Note : En plus des options qui suivent vous pouvez choisir 2 canaux Pro Logic II Cinéma (systèmes 5.1), Pro Logic II Musique (systèmes 5.1), le Dolby Pro Logic II (systèmes 5.1), Dolby Pro Logic IIx Music (systèmes 6.1/7.1), Dolby Pro Logic IIx Cinema (systèmes 6.1/7.1), Dolby Pro Logic IIz Cinema (systèmes 7.1), en appuyant sur l'une des touches de mode surround de la télécommande (2CH, PLC, PLM).

- **Sélectionner n'importe quel mode pour les enregistrements numériques deux canaux.** Appuyez sur la touche SUR+ de la télécommande, puis utilisez les touches Left/Right (gauche/droite) pour passer d'un mode à l'autre jusqu'à sélection du mode désiré.
- **Sélectionner le mode STEREO pour les enregistrements numériques deux canaux.** Appuyez sur la touche 2CH de la face avant ou de la télécommande.
- **Sélectionner des modes multicanal Dolby pour des enregistrements numériques 2 canaux.** Vous pouvez naviguer dans les diverses options Dolby (Pro Logic II, Pro Logic IIx/IIz, ou 3-Stereo) en pressant plusieurs fois la touche PLIX MODE de la face avant. Vous pouvez sélectionner Pro Logic ou Pro Logic IIx Cinema ou Music en pressant les touches PLC ou PLM de la télécommande.

Pour changer l'option Music ou Cinema en mode Pro Logic II, pressez la touche SUR+ de la télécommande deux fois de suite en mode Pro Logic II ou IIx. Puis pressez les touches Left/Right (gauche/droite) pour sélectionner l'option désirée.

- **Sélectionner DTS Neo : 6 pour des enregistrements numériques 2 canaux.** Vous pouvez naviguer dans les diverses options DTS (Neo :6 Music ou Neo :6 Cinema) en pressant plusieurs fois la touche DTS Neo :6 de la face avant.
- **Sélectionner DTS Neo : 6 pour des enregistrements analogiques 2 canaux.** Vous pouvez naviguer dans les diverses options DTS (Neo :6 Music ou Neo :6 Cinema) en pressant plusieurs fois la touche PLIIx MODE de la face avant.

Pour changer l'option Music ou Cinema en mode Neo :6, pressez la touche SUR+ de la télécommande deux fois de suite en mode Neo :6. Puis pressez les touches Left/Right (gauche/droite) pour sélectionner l'option désirée.

Pour changer l'option Music ou Cinema en mode Neo :6, pressez la touche SUR+ de la télécommande deux fois de suite en mode Neo :6. Puis pressez les touches Left/Right (gauche/droite) pour sélectionner l'option désirée.

- **Sélectionner un mode DSP pour des enregistrements numériques 2 canaux.** Vous pouvez naviguer dans les diverses options DSP (1-4, 5CH, 7CH) en pressant plusieurs fois la touche MODE de la face avant.
- **Sélectionner un mode DSP pour des enregistrements analogiques 2 canaux.** Vous pouvez naviguer dans les diverses options DSP (1-4, 5CH, 7CH) en pressant plusieurs fois la touche DSP de la face avant.

Stéréo analogique

Ce type d'enregistrement regroupe tous les signaux stéréo conventionnels envoyés sur les entrées du processeur, incluant les signaux audio analogiques des lecteurs de CD, tuners FM, magnétoscopes, platines cassette, etc.

Les entrées analogiques stéréo imposent un choix fondamental sur la manière dont le signal est traité au sein du RSP-1572. La première possibilité est d'utiliser le mode analogique direct. Dans ce mode, le signal stéréo est directement envoyé à la commande de volume et les sorties préampli. C'est un signal stéréo deux canaux pur qui court-circuite tous les circuits numériques. Aucune des possibilités de réglage du grave, du niveau des enceintes, de la tonalité ou du temps de retard n'est active. Il n'y a pas de sortie pour caisson de grave. Le signal pleine bande est envoyé directement aux deux enceintes.

L'autre option consiste à convertir les signaux analogiques entrants en signaux numériques, en les traitant avec les processeurs numériques du RSP-1572. Cette option permet aux fonctions de réglage d'être actives, y compris la gestion des basses, les filtrages, les sorties pour caisson de grave, le contrôle de la tonalité, etc. Dans cette option, vous pouvez choisir plusieurs modes surround dont le 2-CH Stereo, le Dolby 3-Stereo, le 5CH-Stereo et le 7CH-Stereo. Vous également utiliser le Dolby Pro Logic II, le DTS Neo : 6 ou l'un des quatre modes DSP 1-4.

- **Sélectionner le mode Stéréo ou Analog bypass pour les enregistrements analogiques deux canaux.** Appuyez sur la touche 2CH de la télécommande pour choisir entre les modes Stéréo (avec traitement numérique) ou Analog bypass (sans traitement numérique).
- **Sélectionner les autres modes pour les enregistrements analogiques deux canaux.** Appuyez sur la touche SUR+ de la télécommande puis utilisez les touches Left/Right (gauche/droite) jusqu'à ce que le mode désiré soit affiché.
- **Sélectionner les modes multicanal Dolby pour les enregistrements analogiques deux canaux.** Vous pouvez naviguer dans les diverses options Dolby (Pro Logic II, Pro Logic IIx, ou 3-Stereo) en pressant plusieurs fois la touche PLIIx MODE de la face avant. Vous pouvez sélectionner Pro Logic ou Pro Logic IIx Cinema ou Music en pressant les touches PLC ou PLM de la télécommande.

Pour changer l'option Music ou Cinema en mode Pro Logic II, pressez la touche SUR+ de la télécommande deux fois de suite en mode Pro Logic II ou IIx. Puis pressez les touches Gauche/Droite pour sélectionner l'option désirée.

FONCTIONS DE BASE



Ce chapitre présente les fonctions de manipulation de base du RSP-1572 et de la télécommande.

Sélection des entrées

Vous pouvez sélectionner n'importe laquelle des sources possibles en entrées, pour visionnage et/ou écoute : lecture USB/iPod, CD, TUNER, TAPE, VIDEO 1, VIDEO 2, VIDEO 3, VIDEO 4, VIDEO 5, VIDEO6 ou MULTI INPUT.

Toutes les entrées sources (sauf USB/iPod) peuvent être personnalisées en utilisant les menus de configuration OSD pour pouvoir accepter soit des signaux analogiques soit des signaux numériques à partir de l'une des cinq entrées numériques ou des entrées audio HDMI. Quand une entrée numérique est attribuée, l'appareil recherche la présence d'un signal à cette entrée. Si un signal numérique est présent quand la source est sélectionnée, elle est automatiquement activée ainsi que le mode surround approprié. S'il n'y a pas de signal numérique, les entrées analogiques correspondant à cette source sont sélectionnées. Cette installation de détection automatique est la configuration la mieux adaptée pour les sources d'entrée numériques tels que les lecteurs de DVD. Quand une entrée analogique est attribuée, l'appareil ne donnera pas l'accès à un signal numérique, même s'il en existe un à l'entrée numérique correspondante.

Quand vous avez configuré les entrées et les sources vous pouvez utiliser les boutons d'entrée pour sélectionner celle que vous désirez.

1. **Appuyez sur les touches INPUT de la face avant**   . Cela va vous permettre de commuter sur la source suivante par exemple CD, Tuner, Vidéo1, etc ...

2. **Appuyez sur le bouton source d'entrée sur la télécommande.** Ces boutons, configurés en usine, sélectionnent par défaut les entrées suivantes :

CD : Optique numérique 1

Tuner : Analogique

Video 1 : HDMI Audio (HDMI 1)

Video 2 : HDMI Audio (HDMI 2)

Video 3 : HDMI Audio (HDMI 3)

Video 4 : HDMI Audio (HDMI 4)

Video 5 : Coaxial numérique 1

Video 6 : Optique numérique 2

Chacune des entrées source doit être configurée à l'aide du menu d'affichage à l'écran (OSD) INPUT MENU pour pouvoir utiliser le type d'entrée désirée (auto détection analogique ou numérique).

Note : En complément de la sélection des signaux analogiques ou numériques, ces options de configuration permettent également d'attribuer un nom et de choisir le mode surround par défaut pour chacune des huit entrées.

Fonctionnement des Zones secondaires

Le RSP-1572 offre une fonction multi-room qui vous permet d'écouter de la musique et d'exploiter votre installation depuis une seconde, une troisième ou une quatrième pièce supplémentaire, appelées « Zones ». Depuis la pièce située à distance, vous pouvez choisir de faire fonctionner une source indépendamment de celle qui est active dans la pièce principale, ajuster le niveau du volume et exploiter les autres sources.

Pour profiter de la fonction multi-room, vous devez être équipé d'appareils supplémentaires : une paire d'enceintes installée dans chaque pièce secondaire, un amplificateur pour les alimenter, un téléviseur pour la vidéo et un système de transmission infrarouge tierce partie.

Les Zones 2, 3 ou 4 peuvent être contrôlées depuis la pièce principale en utilisant la touche SEL de la face avant ou la touche ZONE de la télécommande de l'appareil. L'exploitation de l'installation depuis une zone secondaire impose le recours à un système de répétition infrarouge (Rotel ou autre fournisseur) qui transmet les signaux de commande infrarouge de la zone 2, 3 ou 4 au connecteur respectif ZONE 2-4 REM IN situé à l'arrière de l'appareil.

Quelques points sont à considérer à propos de la fonction Zone 2-4 :

- Il existe deux options pour le niveau de sortie, sélectionnables à partir du menu de configuration ZONE SETUP : une à niveau fixe et une à niveau variable. La sortie VARIABLE (variable) offre une possibilité d'ajustement total du niveau de volume. La sortie FIXED (fixe), met le contrôle de volume de la Zone secondaire hors service et reste configurée en permanence sur un niveau déterminé. Cela est utile pour envoyer un signal ligne à un préamplificateur ou un amplificateur intégré disposant de sa propre commande de volume ou encore à un amplificateur-dispatcheur équipé de plusieurs commandes de volume.
- La télécommande fournie avec le RSP-1572 fera fonctionner les zones distantes si elle est utilisée avec un système de transmission infrarouge placé dans ces zones secondaires. Elle peut aussi être programmée pour faire fonctionner des appareils Rotel via la prise IR OUT de l'appareil.
- Tout signal d'une source connectée à l'entrée vidéo composite et/ou aux entrées audio analogiques de l'appareil peut être envoyé aux sorties Zone secondaires. Celles-ci fonctionnent indépendamment de la pièce principale. Vous pouvez sélectionner une source différente ou ajuster le volume d'une zone secondaire sans affecter les sorties principales MAIN.
- Évitez d'envoyer les mêmes signaux infrarouge au capteur de la façade de l'appareil et au capteur de la Zone secondaire en même temps. Cela signifie que la Zone 2, 3 ou 4 doit être une autre pièce que celle où se trouve l'appareil.

Procédure et mise en/hors service des Zones secondaires

Une fois l'appareil mis sous tension à l'aide de l'interrupteur POWER de la face arrière, la mise en ou hors service de chaque zone se fait de manière indépendante. Appuyer sur les touches ON/OFF de la télécommande active ou désactive l'appareil uniquement dans la pièce principale et n'a pas d'effet dans les zones secondaires. Inversement, activer ou désactiver la zone 2, 3 ou 4 n'a pas d'effet dans la pièce

principale. Placer l'interrupteur général de la face arrière sur la position OFF éteint complètement l'appareil dans toutes les zones.

Note : Pour un fonctionnement optimal de la mise en ou hors fonction des zones secondaires, le mode de mise en marche du RSP-1572 doit être réglé sur DIRECT (réglage usine par défaut) ou STANDBY en utilisant le menu Autres Options décrit dans la section réglages de ce manuel.

Contrôle des Zones 2-4 depuis la pièce principale

Vous pouvez contrôler les Zones 2-4 depuis la pièce principale, à partir de la façade ou de la télécommande de l'appareil – mettre en ou hors service, changer les sources et ajuster le volume. Le contrôle de la Zone 2, 3 ou 4 se fait en pressant la touche SEL de la façade ou la touche REC de la télécommande. Ceci met temporairement le RSP-1572 en mode de contrôle Zone 2, 3 ou 4. Quand la configuration de la Zone 2, 3 ou 4 est affichée, l'OSD montre l'entrée et le niveau de volume sélectionnés pendant dix secondes, laps de temps pendant lequel vous pouvez utiliser les commandes VOLUME et INPUT de la façade pour modifier ces réglages pour la ZONE 2, 3 ou 4.

Pour activer ou désactiver une zone déterminée :

1. Pressez la touche SEL de la façade ou REC de la télécommande jusqu'à l'apparition de la configuration de la Zone 2, 3 ou 4 désirée sur l'écran OSD et l'afficheur.
2. Dans les 10 secondes, pressez la touche ZONE de la façade télécommande pour activer ou désactiver la Zone sélectionnée.
3. Après 10 secondes sans manipulation, l'appareil revient à son fonctionnement normal.

Pour changer l'entrée sélectionnée pour une zone déterminée :

1. Pressez la touche SEL de la façade ou REC de la télécommande jusqu'à l'apparition de la configuration de la Zone 2, 3 ou 4 désirée sur l'écran OSD et l'afficheur.
2. Dans les 10 secondes, pressez une des touches d'entrées INPUT pour sélectionner l'entrée de la Zone sélectionnée. Le nom de la source apparaît sur l'afficheur. Vous pouvez également presser les touches +/- de la télécommande pour passer d'une entrée à l'autre, successivement.
3. Après 10 secondes sans manipulation, l'appareil revient à son fonctionnement normal.

Pour changer le volume dans une zone déterminée :

1. Pressez la touche SEL de la façade ou REC de la télécommande jusqu'à l'apparition de la configuration de la Zone 2, 3 ou 4 désirée sur l'écran OSD et l'afficheur.
2. Dans les 10 secondes, ajustez le volume pour changer le niveau dans la Zone sélectionnée. Le nouveau réglage apparaît à l'écran.
3. Après 10 secondes sans manipulations, l'appareil revient à son fonctionnement normal.

Contrôle d'une zone depuis la télécommande

Avec un système de transmission infrarouge configuré en conséquence, vous disposez d'un contrôle total des Zones 2-4 en utilisant la télécommande fournie dans cette seconde pièce. Vous pouvez sélectionner et faire fonctionner une source, ajuster le volume et mettre la Zone sélectionnée en ou hors service. Quels que soient les ordres que vous envoyez à partir de la télécommande, seule la Zone sélectionnée est concernée, comme si vous pilotiez une installation audio totalement indépendante dans cette pièce. Les ordres envoyés n'ont aucun effet dans la pièce d'écoute principale.

Pour mettre la Zone sélectionnée en ou hors service, pressez les touches ON/OFF de la télécommande. Pour ajuster le volume dans la Zone sélectionnée, appuyez sur les touches VOLUME. Pour sélectionner une entrée analogique différente, appuyez sur l'une des touches INPUT.

Toutes les commandes désactivées : une longue pression sur la touche OFF (plus de 3 secondes) place toutes les pièces/zones en mode de veille Standby, à partir de n'importe quelle pièce.

Note : L'ajustement du volume n'est possible que si les sorties Zone 2-4 sont configurées pour utiliser les sorties à niveau variable (VARIABLE). Avec les sorties à niveau fixe (FIXED), le contrôle de volume des Zones 2-4 est inopérant.

Fonctionnement USB/iPod

Connexion d'une clé USB 4

1. Branchez directement votre clé USB contenant des fichiers musicaux, ou à l'aide d'un adaptateur USB, au connecteur USB situé en face avant.
2. Appuyez sur la touche USB sur la télécommande pour passer en mode iPod/USB. L'appareil va automatiquement rechercher des fichiers musicaux en partant du répertoire racine. Une fois que le répertoire a été trouvé, appuyez sur PLAY et l'appareil va commencer la lecture. L'écran affiche des informations relatives au morceau qui est joué, comme le nom, la durée, le nombre de pistes, etc ...

3. Si vos fichiers musicaux sont rangés dans des répertoires, utilisez la touche ENT, les boutons Up/Down pour vous déplacer dans la liste des répertoires, les boutons gauche/droite pour sortir ou rentrer dans un répertoire. Appuyez sur ENT pour commencer la lecture.

4. Utilisez le pavé numérique sur la télécommande pour sauter directement à une piste particulière. Appuyez sur PLAY pour commencer la lecture.

Connexion d'un iPod ou d'un iPhone 4

1. Un iPod ou un iPhone d'Apple peut être connecté via le câble USB de l'iPod à la prise USB en face avant.
2. L'iPod ou l'iPhone va envoyer un signal numérique directement à votre appareil. Toutes les commandes peuvent être faites depuis l'iPhone ou l'iPod. Seules des commandes simples peuvent être réalisées avec le Rotel, comme expliqué ci-dessus.
3. L'écran de l'iPhone/iPod reste actif pendant tout le temps où il est connecté à l'appareil. Si aucune opération n'est effectuée sur l'iPod pendant une longue période, l'écran va passer en mode « charge ».

Boutons de lecture ^L

1. Appuyez sur le bouton PLAY ► pour lancer la lecture.
2. Appuyez sur le bouton STOP ■ pour stopper la lecture.
3. Appuyez sur les boutons ►/ PAUSE || pour soit marquer une pause dans la lecture de la piste courante, soit pour relancer la lecture d'une piste déjà en pause ou pour relancer la lecture d'une piste stoppée
4. Appuyez sur le bouton PRECEDENTE ◀ pour lancer la lecture de la piste précédente
5. Appuyez sur le bouton SUIVANTE ▶ pour lancer la lecture de la piste suivante
- 6 Appuyez sur la touche STOP ■ pendant plus de 5 secondes pour retirer le périphérique USB en toute sécurité de l'appareil.

USB Bluetooth

Branchement d'un "dongle" USB BlueTooth

La prise USB en façade permet également de connecter un adaptateur (« dongle ») Bluetooth USB (fourni). Ce dispositif va vous permettre d'écouter de la musique depuis un appareil connecté en Bluetooth, comme par exemple votre téléphone mobile. Insérez le dongle Bluetooth USB dans le port USB de la face avant : l'écran va afficher "READY (PRET)". Depuis votre appareil (téléphone portable, ou autre), activez la fonction Bluetooth pour lui permettre de rechercher d'autres périphériques Bluetooth qui serait à portée. Votre appareil va détecter "Rotel Bluetooth". Sélectionnez "Rotel Bluetooth". Il va alors vous demander d'entrer un mot de passe. Saisissez "0000" puis validez. Le RSP-1572 va alors reconnaître votre appareil et s'y connecter, il affichera cette information sur l'écran OSD. Appuyez sur ENTRER sur le panneau avant ou sur la touche SEL de la télécommande pour accepter la connexion. L'état "READY" passe alors à «RUNNING (EN COURS)». Vous pourrez alors écouter votre musique sur le RSP-1572.

Note : tous les « dongles » Bluetooth ne fonctionnent pas avec cet appareil. Utilisez exclusivement le « dongle » fourni par Rotel.

Note : certains appareils Bluetooth requièrent un mot de passe. En pareil cas, saisissez « 0000 ».

Note : Certains périphériques Bluetooth peuvent nécessiter une reconnexion si entre temps le RSP-1572 a été mis hors tension. En pareil cas, recommencez la procédure de connexion depuis le début.

RÉGLAGES

Le Rotel RSP -1 572 offre deux types d'informations pour vous guider dans l'exploitation de votre installation. Il s'agit pour le premier de simples affichages de configurations qui apparaissent sur le téléviseur quand les réglages de base (volume, entrée, etc.) sont modifiés. Ces écrans de configuration s'utilisent sans difficulté.

Un menu OSD (On-Screen Display = affichage à l'écran) plus complet est disponible à tout moment en appuyant sur la touche RCVR/SETUP de la télécommande ou sur la touche MENU de la façade. Ces menus OSD vous guideront à travers les configurations et les réglages du RSP-1572. D'une manière générale, les réglages effectués pendant la procédure de configuration sont mémorisés comme des réglages par défaut et doivent être à nouveau modifiés pour changer le mode de fonctionnement de l'appareil.

Les menus OSD peuvent être affichés dans différentes langues. L'anglais est la langue utilisée par défaut pour tous les menus qui vous sont montrés au début de ce manuel. Si votre langue préférée est disponible, des menus dans votre langue vous seront montrés dans les instructions. Si vous voulez changer la langue par défaut, qui est l'anglais, vous pourrez le faire à partir du menu Autres Options (OTHER OPTIONS) traité plus loin dans ce manuel. A partir de ce menu, vous pourrez alors changer la langue d'affichage sur l'écran.

Menus de base

Touches de navigation

Les touches suivantes de la télécommande sont destinées à la navigation dans les menus OSD :

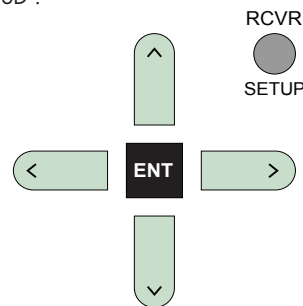

Touche RCVR/SETUP : appuyez sur cette touche pour afficher le menu principal (MAIN MENU). Si un menu est déjà à l'écran, appuyez sur ce bouton pour annuler l'affichage.

Touches DOWN/UP : appuyez sur ces touches pour déplacer le curseur vers le haut ou vers le bas dans les listes de paramètres des menus qui apparaissent sur les écrans OSD.

Touches Left/Right (gauche/droite) : pressez ces touches pour modifier les réglages du paramètre sélectionné dans le menu OSD affiché à l'écran.

Touche ENT : à partir de l'écran du système principal (SYSTEM STATUS), appuyez sur SELECT pour afficher l'écran Menu Principal (MAIN MENU).

Etat du Système (System Status)

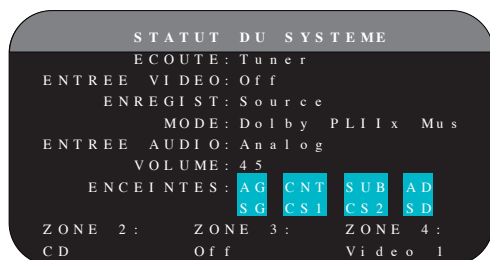

Le menu Statut du Système (SYSTEM STATUS) offre une vue d'ensemble des réglages en cours. Cet écran apparaît quand vous pressez la touche STATUS de la télécommande.

Écoute (LISTEN) : entrée sélectionnée pour l'écoute.

Entrée Vidéo (VIDEO INPUT) : source vidéo sélectionnée pour regarder un programme vidéo. Peut être COMPOSITE 1-2 (vidéo composite), COMPONENT 1-2 (vidéo par Composantes), HDMI 1-6 ou OFF (pas de vidéo), dans le menu de Réglage des entrées INPUT SETUP.

Enregistrement (RECORD) : source sélectionnée pour l'enregistrement à partir des sorties VIDEO et AUDIO.

MODE : mode surround utilisé actuellement.

Entrée audio (AUDIO INPUT) : entrée sélectionnée pour la source utilisée. Peut être numérique optique, coaxiale numérique, HDMI Audio, analogique etc.

VOLUME : Réglage courant du volume

SPEAKERS : Met en évidence les enceintes effectivement configurées sur le système (avant droit, centre, caisson de graves, avant gauche, surround gauche, centrale arrière 1, centrale arrière 2 et surround droite).

ZONE : indique l'état de fonctionnement en cours des ZONE 2, 3 & 4 (Z2, Z3 & Z4). Dans cet exemple, la source pour la ZONE 2 est Vidéo 1, la ZONE 3 est Off, et la source pour la Zone 4 est Vidéo 5.

Aucune modification ne peut être faite à partir de cet écran ; il ne fait que fournir des informations.

Note : L'écran Statut de l'Installation (SYSTEM STATUS) est affiché, appuyez sur ENT pour retourner au Menu principal (MAIN Menu).

Menu Principal (Main Menu)

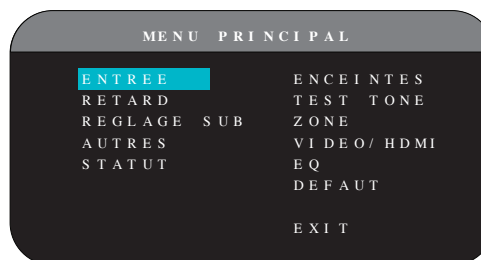

Le Menu Principal MAIN MENU fournit l'accès à des écrans OSD proposant des options de configurations variées. Le Menu Principal est accessible en pressant la touche RCVR/SETUP. Pour aller dans le menu souhaité, déplacez la zone en surbrillance en utilisant les touches Up/Downs (Haut/Bas) et Left/Right (Gauche/Droite) de la télécommande puis pressez la touche ENT. Appuyez sur la touche RCVR/SETUP de la télécommande pour supprimer l'affichage et retourner à un fonctionnement normal.

Configuration des Entrées

La configuration de chaque entrée à l'aide des écrans Configuration des Entrées (INPUT SETUP) est une étape clé dans le paramétrage de l'appareil. La configuration des entrées vous permet de mémoriser des réglages par défaut pour un grand nombre de paramètres tels que le type de connecteur utilisé, le mode surround désiré, ou encore de donner le nom de votre choix à la source sélectionnée et bien d'autres possibilités. Les menus OSD qui suivent sont à utiliser pour configurer les entrées.

Configuration des Entrées (Input Setup)

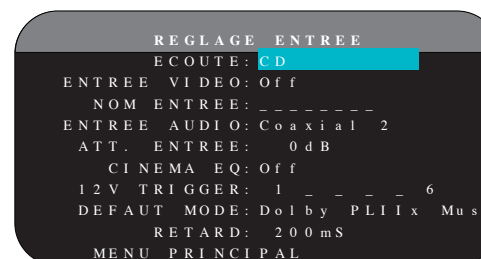

Le menu Réglage Entrée (INPUT SETUP) permet de paramétrer les différentes entrées. Il est accessible depuis le menu principal (MAIN MENU). L'écran offre les options suivantes, sélectionnables en plaçant la surbrillance sur la ligne désirée à l'aide des touches UP/ DOWN :

Écoute (LISTEN) : permet de changer l'entrée utilisée pour l'écoute (CD, TUNER, TAPE, VIDEO 1-6, iPod/USB & MULTI INPUT). Cette fonction vous permet également de modifier la configuration des paramètres de l'entrée sélectionnée.

Entrée Vidéo (VIDEO INPUT) : permet de sélectionner la source vidéo devant passer à l'écran du téléviseur en même temps que la source sonore spécifiée sur la première ligne (la ligne Écoute). Cela peut être COMPOSITE 1-2 (vidéo composite), COMPONENT 1-2 (vidéo Composantes), HDMI 1-6. Pour les sources uniquement audio (comme un lecteur de CD), vous utiliserez la position OFF de sorte qu'aucun signal vidéo ne soit affiché à l'écran.

Changement du nom d'une entrée (INPUT LABEL) : vous pouvez donner le nom (en 8 caractères maximum) de votre choix à chacune des huit entrées. Positionner la surbrillance sur cette ligne pour commencer à saisir les caractères. Le premier caractère clignote...

1. Appuyez sur les touches Left/Right (gauche/droite) pour changer la première lettre et pour faire défiler les caractères disponibles.
2. Pressez la touche ENT de la télécommande pour valider le caractère choisi et passer à la lettre suivante.
3. Répétez les étapes 1 et 2 jusqu'à ce que les huit caractères (comprenant les espaces) aient été entrés. La pression finale sur la touche ENT met le nom en mémoire.

Entrée audio (AUDIO INPUT) : désigne le type de connexion d'entrée à utiliser par défaut pour la source affichée sur la première ligne du menu (ligne Écoute). Peut être OPTICAL 1-4 (numérique optique), COAXIAL 1-3 (coaxiale numérique), ANALOG (analogique) ou HDMI AUDIO.

Note : L'entrée HDMI Audio est obligatoirement assignée à une entrée VIDÉO spécifique.

Quand l'entrée par défaut est une entrée numérique, l'appareil recherchera un signal numérique lorsque cette entrée sera sélectionnée. S'il n'a pas de signal, l'appareil basculera automatiquement sur l'entrée analogique.

Quand l'entrée par défaut est une entrée analogique ANALOG, l'appareil n'accordera pas l'accès à un signal numérique, même s'il en existe un aux entrées numériques ; ainsi, le réglage « analogique » (ANALOG) impose à l'appareil d'utiliser un signal analogique. Désigner une entrée numérique (avec sa détection automatique) est généralement la configuration la plus indiquée avec toute source possédant une sortie numérique.

Atténuation du niveau (INPUT ATT.) : la fonction INPUT ATT vous permet de réduire le niveau de l'entrée audio jusqu'à -6 dB, par pas successifs de 1 dB. Utilisez ce réglage avec les sources les plus puissantes, afin de les équilibrer avec les sources présentant le niveau le plus faible.

Note : si une source, reliée à une entrée numérique, est sélectionnée, alors le signal sera automatiquement routé vers les deux sorties numériques pour enregistrement éventuel.

Égalisation Cinéma (CINEMA EQ) : le RSP-1572 offre une fonction d'Égalisation Cinéma « CINEMA EQ » qui réduit le niveau des hautes fréquences des bandes son des films afin de simuler la réponse en fréquence d'une grande salle de cinéma et/ou d'éliminer les stridences. La fonction Égalisation Cinéma sera réglée par défaut sur marche (ON) ou arrêt (OFF) pour chacune des entrées. En général, mieux vaut mettre cette fonction hors service avec la plupart des sources, à moins que vous ne soyez souvent gêné par le son excessivement brillant des pistes sonores des films.

Commutation 12 V (12V TRIGGER) : Le RSP-1572 est équipé de six sorties de commutation Trigger 12 V (repérées 1-6) qui fournissent une tension 12 volts permettant de mettre sous tension d'autres éléments, Rotel ou autres, équipés de cette fonction de mise sous tension. Ce menu vous permet de paramétrer les sorties Trigger 12 V en fonction de la source sélectionnée. Vous pouvez choisir n'importe quelle combinaison entre 1 et 6 sur lesquels la tension 12 V sera appliquée, comme 1, 3, 5,

6, en liaison avec la source sélectionnée. Par exemple, activer l'entrée VIDEO 1 pour votre lecteur de DVD.

1. Pressez les touches Left/Right pour sur la télécommande pour changer la première position de « vide » à « 1 » (activation du TRIGGER 1 pour cette source).
2. Pressez la touche ENT de la télécommande pour passer à la position suivante.
3. Répétez cette procédure jusqu'à ce que les six positions soient réglées comme désiré. Une pression finale sur ENT confirme cette sélection.

Mode par Défaut (DEFAULT MODE) : les réglages du mode par défaut DEFAULT MODE vous permettent de choisir le type de mode surround qui sera activé par défaut sur chacune des entrées. Le réglage par défaut fonctionnera, à moins que la source déclenche un décodage automatique particulier ou que le réglage par défaut ne soit temporairement court-circuité à l'aide des touches surround de la façade ou de la télécommande.

Note : Les modes surround par défaut sont mémorisés indépendamment pour les entrées numériques et analogiques de chaque source.

Les modes surround par défaut sont : le Dolby Pro Logic II, le Dolby 3 Stereo, DSP 1, DSP 2, DSP 3, DSP 4, Stéréo 5 canaux (5ch Stereo), Stéréo 7 canaux (7ch stereo), PCM 2 canaux (PCM 2 Channel), le DTS Neo : 6, Direct (Bypass) pour l'entrée analogique uniquement et Stéréo (Stereo).

Note : Les types de disques numériques suivants sont en général détectés automatiquement et le décodage approprié est activé sans réclamer de manipulation ou de réglage : DTS, DTS-ES Matrix 6.1, DTS-ES Discrete 6.1, Dolby Digital, Dolby Digital Surround EX, Dolby Digital 2-channel (2 canaux), MPEG Multichannel (multicanal), PCM 2-channel, PCM 96 kHz et MP3.

Puisque le Dolby Digital 5.1 et le DTS 5.1 sont détectés et décodés automatiquement, le réglage par défaut est surtout utile pour indiquer à l'appareil comment traiter un signal stéréo deux canaux. Par exemple, vous pouvez configurer votre entrée CD par défaut sur stéréo 2 canaux, vos entrées DVD/Blu-ray et Magnétoscope (VCR) sur le décodage Dolby Pro Logic II pour les supports encodés en Dolby Surround matriciel et l'entrée TUNER sur l'un des modes DSP.

Dans certains cas, le réglage par défaut peut être court-circuité manuellement à l'aide des touches de sélection des modes Surround de la façade (2CH, PLLx MODE, DSP) ou de la touche SUR+ de la télécommande. Reportez-vous à la section Sélection manuelle des modes Surround pour de plus amples informations sur les réglages qui peuvent être court-circuités.

Deux des modes surround configurables par défaut disponibles dans ce menu offrent des options supplémentaires. Le décodage Dolby Pro Logic II propose le choix entre les options CINEMA et MUSIC. Le DTS Neo : 6 propose lui aussi le choix entre CINEMA et MUSIC. Quand le Dolby Pro Logic II ou le DTS Neo : 6 est sélectionné à l'aide de ce menu, le choix est affiché à l'écran. De plus, la fonction de la touche ENT change et vous dirige vers un sous-menu dans lequel vous pouvez modifier des réglages et/ou des paramètres supplémentaires du décodage Dolby Pro Logic II ou DTS Neo : 6. Reportez-vous à la section suivante pour plus de détails.

Temps de retard global (GROUP DELAY) : Également connu sous le nom de décalage « Lip-Sync », ce réglage permet de décaler le son d'une certaine valeur, par rapport à l'image affichée. Il est très utile lorsqu'un décalage apparaît entre le son et l'image, ce qui survient généralement avec des signaux vidéo dont la résolution d'origine est convertie à l'affichage (upscaling), ou si l'on souhaite regarder un événement sportif en utilisant une autre source (radio) pour les commentaires.

La gamme des réglages disponible va de 0 à 500 millisecondes (ms), réglable par incréments de 5 ms. Ce réglage est mis en mémoire individuellement pour chaque entrée et est activé ensuite à chaque fois que la source correspondante est sélectionnée. Il peut être à tout moment supplanté par un nouveau réglage effectué directement depuis la face avant ou la télécommande.

Pour retourner au menu principal (MAIN MENU) depuis la section Configuration des Entrées (INPUT SETUP) (excepté lorsque le Dolby Pro Logic II ou le DTS Neo : 6 est sélectionné dans le champ SURR Mode), pressez la touche ENT. Pressez la touche RCVR/SETUP de la télécommande pour supprimer l'affichage du menu et revenir à un fonctionnement normal.

Configuration de l'entrée Multi

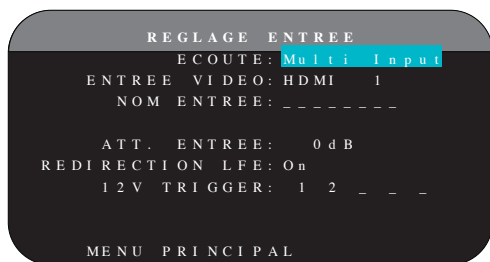

Quand l'entrée MULTI INPUT est sélectionnée dans le menu de Réglage Entrée (INPUT SETUP), les paramètres disponibles changent pour tenir compte du fait que cette entrée est une entrée analogique directe qui court-circuite le traitement numérique de l'appareil. Les paramètres Entrée (INPUT), Égalisation Cinéma (CINEMA EQ) et Mode par Défaut (DEFAULT MODE) ne sont pas disponibles puisque ces derniers sont entièrement numériques.

En revanche, les paramètres Entrée Vidéo (VID INPUT), Désignation d'une entrée (INPUT LABEL) et 12V TRIGGER restent disponibles et fonctionnent comme décrit précédemment.

Un paramètre supplémentaire, LFE REDIRECT, offre une possibilité alternative de gestion du grave. Normalement, les huit canaux de l'entrée MULTI INPUT sont configurés pour fournir des signaux analogiques purs, passant directement des entrées à la commande de volume et aux sorties préampli en court-circuitant l'ensemble du traitement numérique. Il n'y a ni filtrage, ni gestion du grave ; quel que soit le signal traversant le canal dédié au caisson de grave, il sera envoyé à la sortie « subwoofer » du préampli (caisson de grave).

Cette configuration n'est pas idéale pour les installations multicanal constituées d'enceintes qui redistribuent le grave vers un caisson de basses amplifié. Une fonction optionnelle, appelée LFE REDIRECT, envoie les sept principaux canaux directement aux sorties correspondantes, comme il se doit. Mais en plus, elle réalise une « copie » de ces sept canaux, les fusionne en un signal mono qu'elle fait passer par un filtre analogique passe-bas réglé sur la fréquence de 100 Hz avant de l'envoyer à la sortie

préampli subwoofer. Cela crée un signal mono basse fréquence dérivé des sept principaux canaux de l'entrée MULTI INPUT.

Coupez la fonction LFE REDIRECT pour obtenir une configuration en analogique pur. Activez-la pour obtenir un signal mono dérivé des autres canaux à la sortie subwoofer.

Dolby Pro Logic IIx

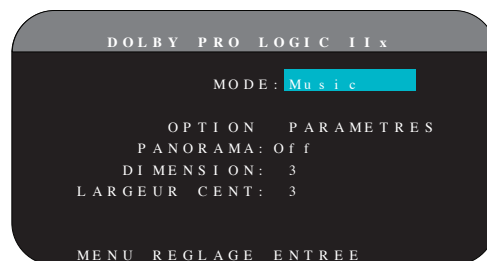

Quand le Dolby Pro Logic IIx est sélectionné comme mode surround par défaut dans le menu Configuration des entrées (INPUT SETUP), des paramètres et des réglages supplémentaires sont disponibles afin d'optimiser le décodage surround des programmes musicaux ou des pistes sonores des films. Le Dolby Pro Logic II utilise des algorithmes de décodage matriciels pour obtenir des canaux centraux et surround à partir d'une source deux canaux.

La première ligne du menu Dolby Pro Logic IIx permet de sélectionner l'un des deux types de décodage matriciel : CINEMA, MUSIC, GAME ou PRO LOGIC originel. Utilisez les touches Left/Right (Gauche/Droite) de la télécommande pour sélectionner un mode.

Sélectionnez **CINEMA** pour optimiser la restitution des pistes sonores de films encodées en Dolby Surround. Ce mode offre une meilleure séparation ainsi qu'une réponse en fréquence plus étendue des canaux sur les voies surround.

Sélectionnez **MUSIC** pour optimiser le rendu des enregistrements musicaux. Quand ce mode est sélectionné, trois paramètres supplémentaires s'affichent sur l'OSD. Utilisez les touches UP/DOWN de la télécommande pour sélectionner un paramètre. Pressez les touches Left/Right (Gauche/Droite) pour changer le paramètre sélectionné comme suit :

- **PANORAMA :** l'option Panorama étend l'image stéréo frontale de manière à inclure les enceintes surround pour un effet « enveloppant » spectaculaire. Choisir marche (ON) ou arrêt (OFF)
- **DIMENSION :** l'option Dimension vous permet de déplacer graduellement le champ sonore vers l'avant ou vers l'arrière. Il y a sept réglages possibles, de 0 à 6. 0 correspond à un déplacement total vers l'arrière pour un effet surround maximum. 6 correspond à un déplacement total vers l'avant pour un effet surround minimum. Le réglage par défaut 3 offre un compromis entre ces deux extrêmes.
- **LARGEUR DU CANAL CENTRAL (CENTER WIDTH) :** cette option vous permet d'envoyer tout ou partie du signal destiné à l'enceinte centrale avant aux enceintes latérales avant gauche et droite, ce qui accroît l'ampleur du champ sonore. Il existe huit réglages possibles, de 0 à 7. Avec le réglage par défaut sur 0, aucun signal n'est redistribué aux enceintes latérales ; toute l'information est envoyée au canal central. Le réglage maximum 7 envoie la totalité du signal

du canal central aux enceintes gauche et droite, coupant l'enceinte centrale et optimisant l'ampleur du champ sonore. Les autres réglages offrent des étapes intermédiaires entre ces deux extrêmes.

Sélectionnez **GAME** pour optimiser la restitution des pistes sonores de jeux vidéo encodées en Dolby Surround.

Sélectionnez **PRO LOGIC** pour utiliser le décodage Dolby Pro Logic original. Normalement, le Dolby Pro Logic II (en mode Music ou Movie) doit donner de meilleurs résultats, même sur les bandes sonores de vieux films. Le mode Pro Logic original fournit 5.1 canaux même sur des installations 6.1 ou 7.1 canaux.

Quand vous avez terminé tous les ajustements souhaités, mettez la ligne Menu de réglage des Entrées (INPUT SETUP) en bas de l'écran en surbrillance et pressez la touche ENT pour retourner au menu Configuration des entrées (INPUT SETUP).

DTS Neo:6

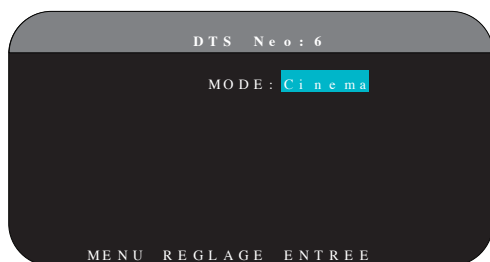

Quand DTS Neo :6 est sélectionné comme mode surround par défaut dans le menu Réglage des Entrées INPUT SETUP, des paramètres et des options de réglage supplémentaires sont disponibles afin d'optimiser le décodage surround de différents types d'enregistrements, musicaux ou bandes sonores de films. DTS Neo : 6 utilise des algorithmes de décodage matriciels pour obtenir des canaux centraux et surround à partir de sources deux canaux.

Dans le mode DTS Neo :6, il n'y aura qu'un seul choix possible dans le sous-menu : CINEMA ou MUSIC. Utilisez les touches Left/Right (gauche/droite) de la télécommande pour choisir l'un ou l'autre.

- Sélectionnez **CINEMA** pour optimiser le décodage DTS Neo : 6 des pistes sonores de films.
- Sélectionnez **MUSIC** pour optimiser le décodage DTS Neo : 6 des enregistrements musicaux.

Quand vous avez terminé tous les ajustements souhaités, mettez la ligne Menu de Réglage des Entrées (INPUT SETUP) en bas de l'écran en surbrillance et pressez la touche ENT pour retourner au menu Configuration des Entrées (INPUT SETUP).

Configuration des Enceintes et de la partie Audio

Cette étape de la procédure de configuration traite les points concernant la reproduction sonore, tels que le nombre d'enceintes, la gestion du grave, dont le filtrage du caisson de grave, l'égalisation du niveau de sortie pour tous les canaux, les réglages du temps de retard et de l'égalisation paramétrique.

Comprendre la configuration des enceintes

Les installations Home Cinéma diffèrent suivant le nombre d'enceintes et les capacités de reproduction du grave de ces enceintes. L'appareil offre des modes surround adaptés aux installations équipées d'un nombre variable d'enceintes et une fonction de gestion du grave qui envoie le signal basse fréquence à (aux) l'enceinte(s) la (les) plus capable(s) de le traiter – caisson de grave ou grandes enceintes. Pour un résultat optimal, vous devez indiquer à l'appareil le nombre d'enceintes qui équipent votre installation et comment le grave doit être réparti parmi celles-ci.

Note : Il y a deux types de reproduction du grave dans une installation surround. Le premier est la reproduction normale du grave enregistré sur chacun des canaux principaux (frontaux, centre et surround). Ce grave est présent dans tous les enregistrements et toutes les pistes sonores. De plus, les enregistrements en Dolby Digital 5.1 et DTS 5.1 possèdent un canal spécifique pour le grave, dit LFE (Low Frequency Effects), utilisé pour fournir des effets dans le grave particulièrement spectaculaires. C'est le canal « .1 ». Ce canal, généralement reproduit par un caisson de grave, restitue les effets spéciaux tels que les explosions ou les grondements. L'utilisation de ce canal LFE varie suivant les pistes sonores. Les enregistrements non encodés en Dolby Digital ou DTS n'ont pas de canal LFE.

Les instructions concernant la configuration de votre système données ci-dessous font référence à des petites (SMALL) ou grandes (LARGE) enceintes, ceci davantage pour indiquer la qualité sonore des enceintes dans les basses fréquences plutôt que leur taille physique. Une grande enceinte capable de reproduire toute la bande passante pourra être considérée comme « LARGE ». Par contre, une petite enceinte de bibliothèque limitée dans le grave sera considérée comme « SMALL ». Ainsi, utilisez le réglage LARGE pour les enceintes dont vous souhaitez une reproduction profonde du grave. Utilisez SMALL pour les enceintes qui gagnent à voir une partie du grave qui leur est normalement destiné redirigé vers des enceintes possédant de meilleures aptitudes dans ce domaine. Ce système de gestion du grave (bass management) empêche le grave de parvenir aux enceintes SMALL et redirige le signal aux enceintes LARGE et/ou au caisson de grave. Il peut être utile de considérer comme LARGE des grandes enceintes colonnes « pleine bande passante » et comme SMALL des petites enceintes limitées au registre médium-aigus comme des enceintes bibliothèques.

- **Un système avec cinq grandes enceintes LARGE et un caisson de grave (subwoofer).** Ce système ne nécessite aucune re-direction du grave. Les cinq enceintes reproduisent normalement toute la bande passante de leur canal respectif. Le caisson de grave reproduit uniquement le canal de grave spécifique LFE. Suivant la bande sonore écoutée, il aura donc un rôle plus ou moins important, et pourra parfois sembler sous-utilisé. Notez que la reproduction du grave « normal » demande parallèlement de meilleures capacités aux autres enceintes et amplificateurs chargés de les alimenter.

- **Un système avec de grandes enceintes LARGE à l'avant, au centre, et à l'arrière Surround, mais pas de caisson de grave.** Dans ce cas, les cinq enceintes continuent à reproduire toute la bande passante de chacun de leurs canaux respectifs. Mais, de plus, le canal de grave spécifique LFE éventuellement présent est redirigé vers toutes les enceintes. Cela sous-entend des capacités de reproduction de grave encore plus étendues, pour les enceintes comme pour leurs amplificateurs, car le canal de grave LFE peut se montrer extrêmement exigeant.
- **Un système composé de cinq petites enceintes SMALL et d'un caisson de grave.** La reproduction du grave de tous les canaux est alors redirigée vers le caisson de grave, en plus de son propre canal spécifique LFE. C'est donc le caisson de grave qui reproduit TOUT le grave du signal sonore. Les autres enceintes bénéficient ainsi d'un fonctionnement facilité, leur permettant de se « consacrer » à la dynamique et à la spatialisation de la reproduction sonore totale. On se retrouve ici avec la majeure partie des avantages de la bi-amplification : le grave n'est reproduit que par l'enceinte (le caisson subwoofer) la mieux adaptée pour ce faire, tandis que les autres enceintes peuvent fournir un niveau sonore plus élevé avec moins de risques de distorsion, et une demande en puissance des amplificateurs moins forte. C'est désormais la configuration la plus répandue dans les installations Home Cinema. On peut parfaitement l'envisager même si les enceintes, de grande taille, semblent parfaitement capables de reproduire correctement les fréquences basses. Elle est en effet très avantageuse avec des amplificateurs de puissance modérée.
- **Un système avec de grandes enceintes latérales avant LARGE, mais de petites enceintes SMALL en canal central avant et canaux arrière Surround, et un caisson de grave.** La reproduction normale du grave des canaux central avant et arrière Surround est alors redirigée vers les grandes enceintes latérales avant et le caisson de grave. Les enceintes latérales avant reproduisent donc le grave de leurs propres canaux, plus le grave des enceintes centrales avant et arrière Surround et le canal spécifique LFE. Le caisson de grave reproduit, lui, son canal spécifique LFE plus une partie du grave des enceintes centrale avant et arrière Surround. Ce sera le choix optimal si l'on possède d'excellentes enceintes avant gauche et droite, alimentées par un amplificateur puissant et d'excellente qualité. L'inconvénient possible avec les configurations mixtes mélangeant les enceintes SMALL et LARGE est que la réponse dans le grave n'est pas homogène d'un canal à l'autre comme elle l'est avec une configuration entièrement en SMALL.

Note : Une dernière configuration concerne les packs composés d'enceintes dites satellites et d'un caisson de grave. Dans ce cas, suivez les instructions du constructeur du pack en question. On branchera alors généralement les entrées haut niveau du caisson de grave directement sur les sorties des enceintes frontales de l'appareil, puis on branchera ensuite les enceintes satellites directement sur leurs prises dédiées du caisson de grave, en utilisant le filtre intégré dans celui-ci. Dans ce cas, les enceintes devront être configurées en mode LARGE et le caisson de grave annoncé comme absent (OFF) dans tous les modes Surround. Aucune information sonore n'est alors perdue, puisque toute l'information des fréquences graves est redirigée vers la sortie des enceintes principales. Simplement, en utilisant le propre système de filtrage du pack satellites-caisson de grave, on perd en souplesse au niveau de la calibration du système.

Configuration des enceintes

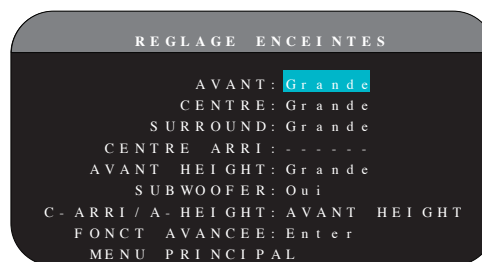

Le menu Réglage enceintes (SPEAKER SETUP) est utilisé pour adapter le fonctionnement du RSP-1572 à vos enceintes et pour déterminer la configuration du système de gestion du grave comme décrit précédemment. Le menu est accessible depuis le menu principal (MAIN MENU).

Les options suivantes sont disponibles :

ENCEINTES AVANT (petites/grandes) (FRONT SPEAKERS (small/large)) : Utilisez la position LARGE si vous souhaitez que l'enceinte considérée reçoive l'intégralité du signal pleine bande passante, y compris les fréquences graves. Choisissez la position SMALL pour rediriger la partie grave du signal de l'enceinte considérée vers le caisson de grave (grâce à un filtre passe-haut).

ENCEINTE (S) CENTRALE (S) (petites/ grandes/aucune) (CENTER SPEAKER (S) (small/large/none)) : Utilisez la position LARGE uniquement si l'enceinte centrale est capable de reproduire toutes les fréquences audibles, même les plus graves. Utilisez la position SMALL si la réponse dans le grave de l'enceinte centrale est limitée (filtre passe-haut) ou si vous préférez que le grave soit redirigé vers le caisson de grave. Utilisez la position NONE si vous ne possédez pas d'enceinte centrale, afin que le signal correspondant soit envoyé vers les enceintes avant gauche et droite. Vous recréez alors une image centrale fantôme.

ENCEINTES SURROUND (petites/grandes/aucune) (SURROUND SPEAKERS (small/large/none)) : Utilisez la position LARGE uniquement si les enceintes Surround arrière sont capables de reproduire toutes les fréquences audibles, même les plus graves (non disponible si les enceintes avant sont déclarées en SMALL). Utilisez la position SMALL si la réponse dans le grave des enceintes Surround arrière est limitée ou si vous préférez que le grave soit envoyé au caisson de grave. Utilisez la position NONE si votre système n'utilise pas d'enceintes Surround arrière. Le signal correspondant sera alors envoyé sur les enceintes frontales, afin de ne rien perdre du signal original.

ENCEINTE (S) CENTRALE (S) ARRIÈRE (grande 1/grande 2/petite 1/petite 2/aucune) (CENTER BACK SPEAKER (S) (large1/large2/small1/small2/none)) : certains systèmes peuvent posséder une ou deux enceintes additionnelles arrière, au centre, pour les décodages de type 6.1 ou 7.1 Surround. Si vos enceintes sont capables de supporter un niveau de grave élevé, configurez-les sur LARGE (non disponible si les enceintes latérales avant sont déjà configurées sur SMALL). Dans le cas contraire, utilisez la position SMALL ou si vous préférez que le grave soit redirigé vers le caisson. Si votre système ne comporte pas cette ou ces enceinte(s) centrale(s) arrière, choisissez le paramètre NONE. Avec de telles enceintes présentes, les systèmes Rotel XS extended surround, Dolby Digital EX, DTS-ES, Dolby Pro Logic II et DTS Neo peuvent fournir un signal central arrière quel que soit le type de mode Surround écouté.

ENCEINTES AVANT HAUTES (petites/grandes/aucunes) (FRONT HEIGHT (large/small/none)) : Utilisez cette option si vous disposez d'enceintes avant hautes mises en œuvre dans un système ProLogic IIz.

CAISSON DE GRAVE (oui/non/max) (SUBWOOFER (yes/no/max)) : Utilisez l'option OUI (YES) si votre système est équipé d'un caisson de grave (subwoofer, en anglais). Si vous ne possédez pas de caisson de grave, choisissez l'option NON (NO). Choisissez le réglage MAX pour obtenir un amplitude maximum dans le grave, celui-ci étant alors reproduit par le caisson et les grandes (LARGE) enceintes de l'installation.

C-BACK/F-HEIGHT : Choisissez CENTER BACK si vous disposez d'enceinte(s) centrale(s) arrière(s), ou FRONT HEIGHT si vous avez installé des enceintes avant en hauteur.

AVANCÉ (ADVANCED) : La configuration des enceintes est généralement un réglage global pour tous les modes surround et ne doit être effectuée qu'une fois. Cependant, dans certaines circonstances, l'appareil offre la possibilité de régler la configuration des enceintes indépendamment avec quatre modes surround. Sélectionnez la ligne AVANCÉ (ADVANCED) dans le menu et appuyez sur ENT pour aller au menu Configuration avancée des enceintes (ADVANCED SPEAKER SETUP) décrit dans la section suivante.

Pour changer un réglage dans le menu Configuration des enceintes (SPEAKER SETUP), placez la surbrillance sur la ligne désirée en utilisant les touches UP/DOWN, puis utilisez les touches Left/Right (gauche/droite) pour modifier les paramètres correspondants. Pour retourner au menu principal (Main Menu), pressez la touche ENT. Appuyez sur la touche RCVR/SETUP de la télécommande pour supprimer l'affichage et revenir au fonctionnement normal.

Configuration Avancée des Enceintes

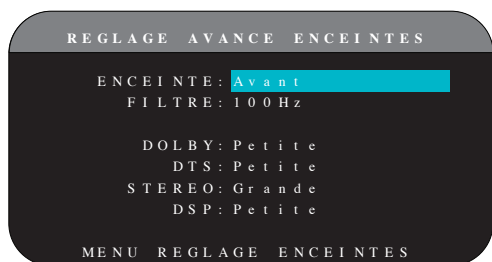

Dans la plupart des cas, la configuration des enceintes décrite auparavant débouche sur un réglage standard global pouvant être utilisé avec tous les modes surround. Cependant, l'appareil offre la possibilité de personnaliser ces réglages avec quatre modes surround différents : Dolby, DTS, Stéréo et Music. Par exemple, vous pouvez régler les modes Dolby et DTS sur 5.1 canaux et le mode Stéréo sur deux enceintes avec ou sans caisson de grave. De plus, ce menu de Réglage Avancé Enceintes (ADVANCED SPEAKER SETUP) vous permet de sélectionner une fréquence passe-haut personnalisée pour les enceintes avant, centrale, surround et surround arrière.

Note : Avec la plupart des installations, les réglages par défaut de ce menu fourniront les résultats attendus et la plupart des utilisateurs ne ressentiront pas le besoin de modifier ces réglages. Nous vous conseillons de bien maîtriser le système de gestion du grave et d'avoir une raison particulière d'effectuer une configuration personnalisée avant de modifier ces réglages. Si ce n'est pas le cas, passez au paragraphe suivant, Configuration du caisson de grave (SUBWOOFER SETUP).

Les réglages disponibles dans le menu Configuration Avancée des Enceintes sont les suivants :

ENCEINTE (avant/centrale/surround/centre arrière/caisson de grave) (speaker (front/center/surround/center back/subwoofer)) : sélectionne le groupe d'enceintes concerné par l'attribution de vos propres réglages.

FILTRE (CROSSOVER) (40 Hz/60 Hz/80 Hz/100 Hz/120 Hz/150 Hz/200 Hz/OFF) : Le RSP-1572 utilise par défaut une unique fréquence de coupure de base entre toutes les petites (SMALL) enceintes et le caisson de grave. Celle-ci est toutefois ajustable dans le menu Configuration du Caisson de Grave SUBWOOFER SETUP décrit dans la section suivante. Quand vous accédez pour la première fois au menu Configuration Avancée des Enceintes ADVANCED SPEAKER SETUP, la fréquence de coupure du filtre en vigueur s'affiche sur la ligne Filtre (CROSSOVER). Changez la valeur affichée uniquement si vous voulez que le ou les enceintes concernées (avant, centrale, etc.) aient une fréquence de coupure différente. Par exemple, si la fréquence de coupure de base est réglée sur 80 Hz mais que vous voulez qu'elle s'établisse à 60 Hz entre les enceintes avant et le caisson de grave, sélectionnez 60 Hz sur cette ligne. Ce réglage n'affecte QUE les fréquences graves redirigées et pas du tout le canal LFE. La position OFF (disponible uniquement pour le caisson de grave) permet d'envoyer un signal intégral à votre caisson de grave de sorte que vous puissiez utiliser son filtre passe-bas interne.

Note : Quand une enceinte est réglée sur GRANDE (LARGE), le réglage du filtrage n'est pas disponible puisque, par définition, une grande enceinte restitue toute la bande passante sans redirection du grave vers le caisson de grave et sans filtrage. De même, la position OFF du filtrage du caisson n'est pas disponible les enceintes sont réglées sur PETITE (SMALL). En effet, ce type d'enceinte ayant une réponse limitée dans le grave, celui-ci est redirigé vers le caisson à partir d'une fréquence de coupure donnée. De plus, le réglage du filtrage n'est pas disponible avec l'entrée MULTI INPUT.

DOLBY (grande/petite/aucune) : règle l'enceinte (affichée sur la ligne « enceinte » ou speaker en anglais) sur GRANDE (LARGE), PETITE (SMALL) ou AUCUNE (NONE), court-circuitant le réglage du menu Configuration des enceintes (Speaker Setup). Ce réglage ne sera actif UNIQUEMENT qu'avec les décodages Dolby Digital ou Pro Logic II.

DTS (grande/petite/aucune) : mêmes fonctions que celles décrites ci-dessus pour le Dolby, à ceci près que ces réglages ne sont actifs UNIQUEMENT qu'avec les décodages DTS et DTS Neo : 6

STEREO (grande/petite/aucune) : même fonction que celle décrit ci-dessus pour le Dolby, à ceci près que ces réglages ne sont actifs UNIQUEMENT avec le mode surround STEREO.

DSP (grande/petite/aucune) : mêmes fonctions que pour le Dolby, à ceci près que ces réglages ne sont actifs UNIQUEMENT avec les modes surround DSP MUSIC.

Note : Quand les enceintes avant sont configurées pour utiliser la fréquence de coupure de base dans le menu Configuration Avancée des Enceintes, les réglages spécifiques « grande/ petite/ aucune » ne sont pas disponibles pour les autres enceintes. Ces enceintes utiliseront le réglage déterminé dans le menu Configuration des Enceintes SPEAKER SETUP.

Configuration du Caisson de grave (Subwoofer)

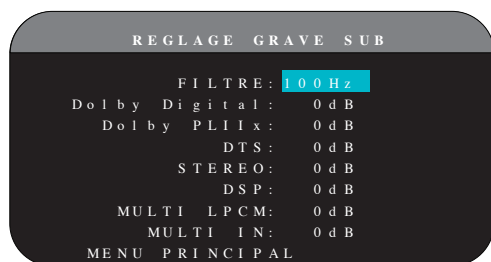

Le menu Réglage Grave Sub (SUBWOOFER SETUP) permet de sélectionner la fréquence de coupure de référence du caisson de grave et d'ajuster le niveau du caisson indépendamment pour chaque mode surround.

FILTRE (CROSSOVER) (40 Hz/60 Hz/ 80 Hz/100 Hz/120 Hz/150 Hz/200 Hz/ OFF) : Ce réglage spécifie une fréquence de coupure de référence pour le caisson de grave (= fréquence de coupure du filtre passe-haut de toutes les enceintes SMALL du système). Pour ajuster la fréquence de coupure, mettez en surbrillance la ligne Filtre (CROSSOVER) en utilisant les touches UP/DOWN. Puis utilisez les touches Left/Right (gauche/droite) pour choisir la fréquence. Les fréquences 80 Hz ou 100 Hz sont les plus courantes en usage Home Cinéma et doivent être privilégiées, à moins que vous n'ayez une raison particulière de choisir une fréquence différente en fonction de vos enceintes.

La position OFF permet d'envoyer un signal « pleine bande passante » à votre caisson de grave, ce qui vous permet d'utiliser son filtre passe-bas interne. Sur la position OFF, une fréquence de coupure de coupure à 100 Hz est activée pour toutes les enceintes SMALL de l'installation.

Note : La fréquence de coupure de référence peut être court-circuitée avec une fréquence de coupure personnelle sur les enceintes avant, centrale, surround et surround centrales dans le menu Configuration avancée des enceintes. Cependant, la fréquence de coupure unique devrait fonctionner avec la plupart des installations.

DOLBY DIGITAL :

DOLBY PLIIX :

DTS :

STEREO :

DSP :

MULTI LPCM :

MULTI INPUT :

Ces sept lignes vous permettent de court-circuiter le réglage de référence du niveau du caisson de grave, déterminé dans le menu Signal de Test (voir plus bas) pour chaque mode surround. En accédant au menu Réglage du Caisson de Grave (SUBWOOFER SETUP) depuis le menu principal MAIN, le mode surround affiché est automatiquement mis en surbrillance. Utilisez les touches Left/Right (gauche/droite) pour ajuster le niveau du caisson avec le mode affiché. Les trois options sont OFF (ce qui coupe le caisson pour ce mode), une gamme d'ajustements de -9 dB à +9 dB et MAX (+10 dB). Un réglage sur 0 dB signifie que le mode surround spécifié reprendra le niveau de référence du caisson de grave. Tout autre réglage est une variation par rapport à ce réglage de référence. Par exemple, un ajustement de -2 dB signifie que le niveau du caisson de grave sera 2 dB plus bas que le niveau de référence quand ce mode surround sera sélectionné. Utilisez ces réglages du niveau du caisson de grave pour ajuster le niveau de sortie relatif aux différents modes surround. Changer le niveau de référence du caisson augmentera ou diminuera le niveau pour tous les modes surround.

Note : Seul le mode surround en cours peut être ajusté dans ce menu. Vous devez changer les modes surround en utilisant les touches de la façade ou de la télécommande pour ajuster d'autres modes.

Nous vous recommandons de commencer avec les réglages positionnés sur 0 dB pour tous les modes surround pendant la calibration de l'installation à l'aide du générateur de signal de test, et pendant une période de familiarisation après. En écoutant différents programmes, vous noterez que certains modes surround produisent souvent trop ou trop peu de grave à partir du caisson de grave. Si tel est le cas, utilisez ces menus de réglage pour personnaliser chaque mode surround. En général, si le niveau de référence du caisson est correctement réglé (c'est-à-dire pas trop fort), les réglages individuels pour chaque surround ne sont pas nécessaires.

Note : Avec les enregistrements encodés en Dolby Digital et DTS, le canal LFE est utilisé pour produire des effets spectaculaires dans le grave, sollicitant considérablement le caisson de graves de votre installation. Si vous percevez de la distorsion ou tout autre signe anormal de la part de votre caisson à fort niveau d'écoute, vous devez réduire le niveau spécifié avec les modes surround Dolby Digital et DTS. Avec d'autres modes surround, il n'y a pas de canal LFE et le caisson reproduit uniquement le grave redirigé depuis les autres canaux, ce qui ne risque pas de mettre le caisson à l'épreuve.

Pour revenir au menu principal MAIN, appuyez sur la touche ENT. Appuyez sur la touche RCVR/SETUP de la télécommande pour supprimer l'affichage et revenir à un fonctionnement normal.

Signal de Test (Test Tone)

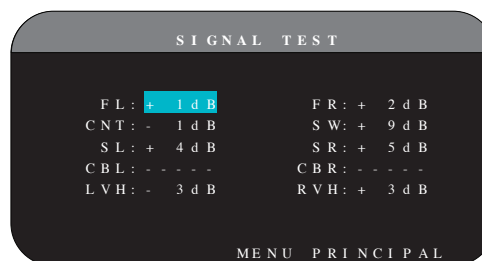

Ce menu utilise des signaux test sous forme de bruit rose pour égaliser les niveaux de volume de l'ensemble des enceintes (avant gauche, centrale, avant droite, surround droite, centrale arrière, enceinte haute avant droite, enceinte haute avant gauche, surround gauche et caisson de grave) pour assurer une reproduction sonore surround adaptée. Régler les niveaux en utilisant la procédure de test permet l'ajustement le plus précis et constitue une étape importante dans la calibration de l'installation.

Note : Si vous avez configuré votre installation de manière à utiliser deux enceintes centrales arrière, il y aura une ligne supplémentaire dans le menu, offrant la possibilité d'ajuster indépendamment les enceintes centrales arrière CENTER BACK 1 et CENTER BACK 2. Si vous avez sélectionné les enceintes avant hautes (Vertical Height Speakers) dans la configuration des enceintes, l'ajustement des enceintes CENTER BACK ne sera pas disponible.

Pour accéder à ce menu et exécuter le test de calibration (TEST TONE), vous pouvez être dans n'importe quel mode surround excepté BYPASS et sur n'importe quelle entrée exceptée MULTI. Entrez dans le menu principal pour accéder à cet écran et sélectionner le paramètre TEST TONE.

Quand vous entrez dans le menu Signal de test TEST TONE, vous entendrez un signal test (appelé « bruit rose ») provenant de l'enceinte placée en surbrillance. Mettez en surbrillance les différentes enceintes en déplaçant le curseur sur la ligne désirée grâce aux touches UP/DOWN. Le signal test se déplacera en fonction de l'enceinte sélectionnée.

Assis à l'emplacement normal d'écoute, déplacez le signal test d'une enceinte à l'autre. En utilisant l'enceinte 1 comme référence, repérez les enceintes dont le niveau est sensiblement plus élevé ou moins élevé. Si tel est le cas, ajustez le niveau de l'enceinte concernée à la hausse ou à la baisse (par pas de 1 dB) en utilisant les touches Left/Right (gauche/droite). Continuez la procédure jusqu'à ce que toutes les enceintes soient au même niveau de volume.

Pour retourner au menu principal MAIN, appuyez sur la touche SELECT. Pressez la touche MENU/OSD de la télécommande pour supprimer l'affichage du menu et revenir à un fonctionnement normal.

Calibration avec un sonomètre (SPL mètre ou décibel-mètre) :

Calibrer l'installation avec un sonomètre plutôt qu'avec l'oreille offre des résultats plus précis et améliore significativement les performances. On peut trouver facilement des sonomètres peu onéreux et cela ne complique pas la procédure qui reste facile et rapide.

Les firmes Dolby et DTS spécifient un niveau de calibration standard pour toutes les salles de cinéma afin que les pistes sonores soient reproduites au niveau voulu par le réalisateur du film. Ce niveau de référence doit déboucher sur une restitution des dialogues parlés à un niveau réaliste pour des voix (soit environ 80 dB), avec des pointes de niveau maximum atteignant 105 dB pour chaque canal. Les signaux-test du RSP-1572 sont générés à un niveau précis (-30 dBfs), en rapport avec le plus fort niveau possible pour un son enregistré en numérique. Avec le niveau de référence de Dolby et DTS, ces signaux-test doivent se traduire par un niveau de 75 dB sur le sonomètre.

Réglez le sonomètre sur la position 70 dB du cadran, en mode réaction LENTE (SLOW) et en Mesure Pondérée C. Placez-le à votre emplacement d'écoute (le recours à un pied d'appareil photo facilitera la manœuvre). Vous pouvez diriger le sonomètre vers chaque enceinte au moment où elle est mesurée ; toutefois, placer le sonomètre dans une position fixe, dirigé vers le plafond, est plus facile et donne des résultats plus homogènes.

Augmentez le volume de l'appareil jusqu'à ce que le sonomètre indique 75 dB (+ 5 dB sur l'échelle du sonomètre) au moment où le signal test est reproduit par l'une des enceintes avant. Ensuite, utilisez les ajustements individuels par canal dans le menu Signal Test (TEST TONE) pour régler chacune des enceintes y compris le caisson de grave de manière à obtenir le même niveau de 75 dB sur le sonomètre.

Note : Compte tenu des courbes de pondération utilisées pour cette mesure, ainsi que des effets de résonance dans la pièce, le niveau réel du caisson de grave peut être légèrement plus élevé que ce que vous avez mesuré. Pour compenser, Dolby suggère de choisir une valeur légèrement inférieure lors de la calibration (c'est-à-dire d'ajuster le niveau du subwoofer à 72 dB, au lieu de 75 dB). Évitez de régler le niveau du caisson trop haut (au-delà de 75 dB). Un grave exagéré s'exprime aux dépens d'une fusion correcte avec les enceintes principales et impose d'énormes contraintes au caisson et à son amplificateur. Si vous parvenez à localiser le grave venant du caisson, c'est que le niveau de ce dernier est certainement trop élevé. Utiliser des programmes musicaux peut s'avérer très utile pour un réglage fin du niveau du subwoofer notamment si le niveau de graves apparaît excessif. Le réglage, quand il est correct, conviendra en général aussi bien avec la musique qu'avec des bandes-son de films.

Rappelez-vous du réglage de volume principal utilisé lors de cette calibration. Pour pouvoir lire une piste sonore encodée en Dolby Digital ou en DTS au niveau de référence, revenez simplement à ce réglage du volume. Notez que la plupart des passionnés de home-cinéma trouvent ce réglage trop fort. Laissez vos oreilles être seul juge qui décide à quel niveau il faut écouter, et ajustez le volume en conséquence. Indépendamment de ces niveaux d'écoute, l'utilisation d'un sonomètre pour calibrer à un niveau identique toutes les enceintes du système est, dans tous les cas, hautement recommandé.

Réglage du temps de retard (Delay)

REGLAGE TEMPS RETARD			
[f t]	[m]	[f t]	[m]
FL: 12.5	3.75	FR: 11.5	3.45
CNT: 11.0	3.30	SW: 5.0	1.50
SL: 5.0	1.50	SR: 6.0	1.80
CBL: 9.0	2.70	CBR: 8.0	2.40
LVH: 6.0	1.80	RVH: 6.0	1.80

MENU PRINCIPAL

Le menu Réglage du temps de retard (DELAY SETUP), qui est accessible depuis le menu principal MAIN, vous permet de régler le retard individuellement pour chaque enceinte. Ceci permet de s'assurer que le son de chaque enceinte arrive en même temps à l'emplacement d'écoute, même quand les enceintes ne sont pas placées à une distance identique de l'auditeur. Augmentez le temps de retard des enceintes placées plus près de la zone d'écoute et diminuez-le pour les enceintes placées plus loin de cette zone.

Le processeur Rotel facilite le réglage du temps de retard pour chaque enceinte. Mesurez simplement la distance (en pieds ou en mètres) entre votre zone d'écoute et chacune des enceintes. Entrez ensuite les distances relevées dans les lignes correspondant à chaque enceinte. Le menu offre une ligne par enceinte et une plage de réglages jusqu'à 30 mètres (99 pieds) par pas de 15 cm (0.5 pied), chaque pas équivalent à un temps de retard de 0.5 ms en plus ou en moins.

Pour changer un réglage, placez en surbrillance la ligne désirée en utilisant les touches UP/DOWN et pressez les touches Left/Right (gauche/droite) pour augmenter ou pour diminuer le temps de retard affiché. Pour retourner au menu principal, appuyez sur la touche ENT. Pressez la touche RCVR/SETUP de la télécommande pour supprimer l'affichage et revenir à un fonctionnement normal.

Réglages Divers

Autres Options



Ce menu Autres options (OTHER OPTIONS), accessible depuis le menu principal MAIN, offre un accès à plusieurs réglages divers tels que :

ENREGISTREMENT (RECORD) : sélectionne quel signal source est envoyé aux sorties enregistrement en choisissant l'une des entrées. Les options sont : CD, TAPE, TUNER, VIDEO 1-6 et SOURCE. Vous pouvez indifféremment sélectionner un appareil précis ou sélectionner SOURCE, ce qui enverra le signal aux sorties enregistrement depuis n'importe laquelle des sources choisies pour l'écoute. Le réglage par défaut est SOURCE.

VOLUME AU DÉMARRAGE (TURN ON VOL) : spécifie un niveau de volume par défaut qui sera actif à chaque fois que l'appareil est mis en service. Vous pouvez choisir Précédent (LAST) pour que l'appareil s'allume avec le dernier réglage de volume utilisé. Ou vous spécifiez un niveau entre MIN (en sourdine) et MAX, par pas de 1 dB. Notez que ce réglage ne peut pas dépasser le volume maximum déterminé dans la ligne suivante de ce menu (MAX VOL).

VOLUME MAXI (MAX VOL) : spécifie un niveau de volume maximum pour l'appareil. Le volume ne peut pas être ajusté au-delà de ce niveau. Réglage entre MIN et MAX, par pas de 1 dB.

MARCHE (POWER) : ce réglage détermine comment l'appareil s'allume. Avec le réglage par défaut STANDBY, l'appareil s'allume en mode STANDBY quand le cordon secteur est branché et que l'interrupteur POWER de la face arrière sur ON. L'appareil doit être activé en utilisant la touche STANDBY de la façade ou les boutons ON/OFF de la télécommande.

Avec le réglage DIRECT, l'appareil est totalement activé quand le cordon secteur est branché et l'interrupteur POWER de la face arrière sur ON ; cependant, il peut être mis en mode veille (STANDBY) en utilisant la touche STANDBY de la façade ou les touches ON/OFF de la télécommande.

Dans le mode MARCHE FORCÉE (ALWAYS ON), l'appareil reste totalement actif quand il est branché au secteur et quand l'interrupteur POWER est sur Marche (ON) ; les touches STANDBY de la façade et ON/OFF de la télécommande sont désactivées et l'appareil ne peut pas être mis en veille.

Dans le mode RESUME, l'appareil revient à ses derniers réglages au moment de son fonctionnement avant sa dernière extinction. Par exemple, si l'alimentation secteur est mise sur OFF pendant une configuration, il reviendra dans le même mode de configuration quand l'alimentation repassera de nouveau sur ON.

LANGUE (LANGUAGE) : sélectionne une langue pour les affichages des menus à l'écran OSD.

DISCRETE : Le réglage par défaut Non (NO) permet le contrôle du volume et de la source sélectionnée en entrée dans les zones secondaires 2-4 depuis la télécommande dans la pièce principale. Son passage sur Oui (YES) interdit une fonction de télécommande depuis la pièce principale de modifier quoi que ce soit dans les autres zones secondaires.

Note : Cette fonction DISCRETE a été conçue pour être modifiée uniquement par un revendeur Rotel ou un installateur agréé.

L'utilisation par Rotel de codes de commandes infrarouge discrets permet une intégration très simple avec tous les appareils répéteurs IR, à partir d'une simple entrée IR. Pour les revendeurs Rotel et les installateurs agréés, toutes les informations complémentaires nécessaires sont disponibles sur le site Internet Rotel : www.rotel.com

Allez sur l'onglet "Support" pour les mises à jour et téléchargements techniques, ou cherchez le mot "Discrete" pour trouver les éléments correspondants nécessaires. Les codes de commandes infrarouge sont disponibles aux formats Philips Pronto CCF et RTI CML sur :

www.rotel.com/downloads/prontocodes.htm

www.rotel.com/downloads/rticodes.htm

S/W UPGRADE (MISE A JOUR DU LOGICIEL INTERNE) : Choisissez cette option si vous souhaitez réaliser la mise à jour du logiciel pilotant l'écran LCD ou la mise à l'échelle vidéo (scaler).

Note : La mise à jour du logiciel interne a été conçue pour être réalisée uniquement par un revendeur Rotel ou un installateur agréé.

Pour changer les réglages dans le menu AUTRES OPTIONS, mettez la ligne désirée en surbrillance grâce aux touches UP/ DOWN et en utilisant les touches Left/Right (gauche/droite) pour naviguer à travers les réglages disponibles. Pour revenir au menu principal MAIN, appuyez sur la touche SELECT. Pressez la touche RCVR/SETUP de la télécommande pour supprimer l'affichage et revenir à un fonctionnement normal.

Menu VIDEO/HDMI

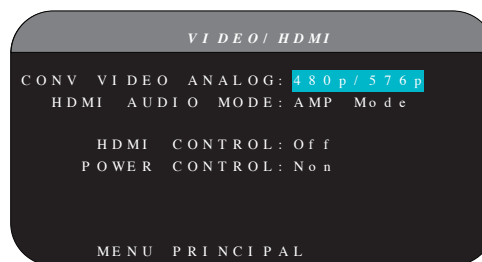

Le menu VIDEO/HDMI permet de configurer les sorties vidéo HDMI pour les téléviseurs compatibles avec la Haute Définition. Voir le paragraphe et tableau Entrées & Sorties Vidéo, au début de ce manuel.

Format de sortie vidéo analogique (ANALOG VIDEO OUT) : spécifie les options correspondant aux résolutions et aux formats de la sortie TV MONITOR. Le processeur est capable de modifier la résolution d'entrée de chaque source pour l'adapter à la résolution de sortie native de votre moniteur HDTV. Les réglages disponibles sont 480p/576p, 720p, 1080i et 1080p.

MODE HDMI AUDIO : Les options sont AMP MODE et TV MODE. Si vous choisissez le AMP MODE, les signaux HDMI Audio et les autres entrées audio (analogiques et numériques) sont décodés et envoyés via les sorties du RSP-1572 aux différents amplificateurs de puissance. Avec le TV MODE (mode pass through, ou bypass), les signaux audio- analogiques ou numériques – ne sont pas traités ni décodés, ils sont envoyés tels quels vers le diffuseur vidéo qui devra alors les prendre charge. En mode TV MODE, il n’y a pas de sortie audio provenant du RSP-1572.

COMMANDES HDMI : Les options sont On ou Off. Mettez cette commande sur On pour activer la fonction ARC (Retour de Canal Audio). Pour pouvoir utiliser la fonction ARC, votre diffuseur (TV, moniteur) doit être compatible ARC et être connecté à la sortie HDMI OUTPUT 1 du RSP-1572. La fonction ARC permet au RSP-1572 de recevoir le signal audio provenant du tuner du téléviseur au travers de la prise HDMI OUTPUT 1. Ainsi, le signal audio de votre TV pourra être restitué par votre système home-cinéma.

Note : Quand la fonction ARC est activée, votre Rotel va restituer le son de votre TV. Le volume peut alors être ajusté par la télécommande de votre TV.

COMMANDE DE MISE SOUS TENSION : Les options sont Oui, ou Non. En choisissant Oui, les appareils HDMI de votre système pourront mettre sous tension le RSP-1572. En fonctionnement normal, mettre une source sur ON passera sous tension le RSP-1572 et votre TV. En mettant la TV sur Off, vous passerez hors tension le RSP-1572 et la source en question.

Note : Pour que la commande de mise sous tension fonctionne, la fonction de mise sous tension via HDMI de tous les éléments du système doit être activée, depuis les sources jusqu’au diffuseur vidéo. Bien que votre appareil Rotel ait été testé avec la plupart des fabricants de diffuseurs vidéo et de sources, il peut encore y avoir des problèmes occasionnels de compatibilité.

Note : Quand la commande HDMI est sur ON, l’appareil va envoyer les signaux audio et vidéo HDMI, lorsqu’il est en mode Standby directement à votre TV. Votre appareil Rotel ne nécessite donc pas d’être mis sous tension, si vous ne voulez utiliser que les haut-parleurs intégrés de votre TV comme source sonore. Cependant, votre appareil Rotel doit avoir été préalablement réglé sur la bonne entrée, avant que vous l’ayez mis sur Standby.

Configuration des Zones 2-4 (MON 2-4)

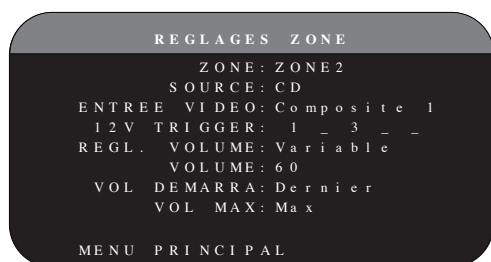

Le menu Réglages Zones (ZONE SETUP), offre des options de configuration et de réglages relatives au fonctionnement des zones secondaires 2-4. Ce menu est accessible en mettant en surbrillance les lignes ZONE 2, 3 ou 4 dans la ligne ZONE du menu principal MAIN, puis en appuyant sur ENT.

ZONE : Spécifie la zone à configurer, ZONE 2, 3 ou 4. Chaque zone peut être configurée manuellement

SOURCE : Spécifie une source pour l’écoute dans la zone sélectionnée. Les options sont CD, TUNER, VIDEO 1-6, SOURCE, et OFF. L’option SOURCE permet de relier la zone source sélectionnée dans la pièce principale de façon à ce que l’on puisse entendre dans la zone distante la même source que dans la pièce principale. Sélectionner OFF pour désactiver complètement la zone sélectionnée.

ENTRÉE VIDÉO (VIDEO INPUT) : Spécifie quelle source vidéo (composite uniquement) sera utilisée dans la zone sélectionnée. Les options disponibles sont Composite 1, 2 et OFF.

RÉGLAGE DU VOLUME (VOLUME SETUP) : Configure les sorties Zone 2, 3 ou 4 sur le niveau de volume Variable (VARIABLE) ou Fixe (FIXED). Variable autorise un réglage du contrôle de volume dans la Zone 2, 3 ou 4 depuis la façade du RSP-1572 ou depuis la Zone 2, 3 ou 4 elle-même, par l’intermédiaire d’un boîtier infrarouge relayant les ordres en provenance de la télécommande vers l’appareil. FIXED (Fixe) désactive le contrôle de volume. Dans ce mode, le niveau dans la Zone 2 peut être réglé sur une valeur spécifiée à la ligne suivante. Ceci permet d’optimiser les performances de l’installation quand on envoie un signal à niveau fixe à un préamplificateur ou un amplificateur de puissance équipé de sa propre commande de volume.

VOLUME : En mode sortie Variable, cette ligne affiche le réglage du volume en vigueur pour la Zone 2, 3 ou 4. En mode Fixe, ce réglage de volume détermine un niveau de sortie fixe permanent pour la Zone 2, 3 ou 4.

VOLUME AU DÉMARRAGE (TURN ON VOL) : Spécifie un niveau de volume par défaut qui sera actif à chaque fois que la Zone 2, 3 ou 4 est mise en service. Vous pouvez choisir Précédent (LAST) pour que la Zone 2, 3 ou 4 s’allume avec le dernier réglage de volume utilisé. Ou vous spécifiez un niveau entre Min (en sourdine) et Max, par pas de 1 dB. Notez que ce réglage ne peut pas dépasser le volume maxi déterminé dans la ligne suivante de ce menu.

(MAX VOL) VOLUME MAXI (MAX VOL) : Spécifie un niveau de volume maximum pour la Zone 2, 3 ou 4. Le volume ne peut pas être ajusté au-delà de ce niveau. Réglage entre Min et Max, par pas de 1 dB.

12 V TRIGGER : Le RSP-1572 dispose de six sorties trigger 12 V (signaux de déclenchement) délivrant un signal 12 V qui permet de passer sur « marche » d’autres appareils Rotel (ou d’autres marques) selon le besoin. Ce menu permet d’activer les sorties trigger 12 V selon la ou les zones correspondantes. Par exemple, la Zone2 va utiliser le trigger 12 V « 1 », la Zone 3 les triggers « 2 et « 3 », et la Zone 4 les triggers « 5 » et « 6 ».

1. Appuyez sur les boutons Left/Right (Gauche/Droite) sur la télécommande pour changer la valeur de « vide » à « 1 » (revient à activer le trigger 1 pour cette zone)
2. Appuyez sur la touche ENT de la télécommande pour passer à la position suivante de chaque trigger
3. Répétez l’opération jusqu’à ce que les six positions/triggers soient configurées comme désiré. Une pression finale sur la touche ENT confirme la sélection.

Réglages par défaut

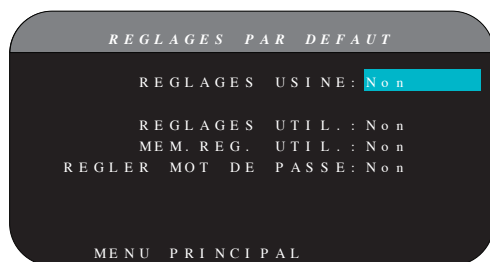

Le menu Réglages par défaut (DEFAULT SETUP) donne accès à quatre fonctions :

- Restaurer tous les réglages USINE par défaut (FACTORY DEFAULT) originaux.
- Mémoriser un ensemble de réglages personnels en tant que réglages UTILISATEUR par défaut (USER DEFAULT).
- Activer les réglages UTILISATEUR en mémoire.
- Choisir un nouveau mot de passe PASSWORD pour les réglages UTILISATEUR mémorisés.

Pour restaurer les réglages USINE par défaut (FACTORY DEFAULT) : placer la surbrillance sur la ligne FACTORY DEFAULT en utilisant les touches UP/DOWN et les touches Left/Right (gauche/droite) pour pouvoir afficher YES. Pressez la touche ENT pour procéder à la restauration des réglages usine par défaut. L'appareil s'éteindra et se rallumera avec les réglages usine. Pour revenir au menu principal MAIN sans restaurer les réglages usine, affichez NO et appuyez sur SELECT.

Note : Restaurer les réglages usine supprimera tous les réglages effectués et stockés, incluant le temps de retard, la configuration des enceintes, leur niveau, leur balance, les réglages des entrées, etc. Vous perdrez TOUS les réglages. Soyez certain que c'est ce que vous souhaitez réellement avant de lancer le processus !

Pour mémoriser les réglages UTILISATEUR par défaut : la plupart des réglages de configuration en vigueur peuvent être mémorisés comme des réglages utilisateur. Cela peut être effectué n'importe quand à partir de ce menu. Pour sauvegarder les réglages en vigueur comme réglages utilisateur (USER DEFAULT) :

1. Placez la surbrillance sur la ligne Set User Default (Entrer les réglages utilisateur) grâce aux touches UP/DOWN et Left/Right (gauche/droite) pour afficher la position YES.
2. Appuyez sur la touche ENT pour passer sur l'écran de confirmation dans lequel il vous sera demandé un mot de passe (PASSWORD). Le mot de passe par défaut est 0000. Si le mot de passe saisi est correct, les réglages courant seront sauvegardés en tant que nouveau réglages utilisateur (USER DEFAULT).
3. Pour revenir au menu principal sans faire de changement, passez toutes les entrées à l'écran sur NO et appuyez sur ENT.

Note : S'il n'y a pas suffisamment de mémoire pour stocker le fichier de configuration USER DEFAULT, l'option SET USER DEFAULT ne sera pas disponible.

Pour activer les paramètres USER DEFAULT : Après que vous ayez stocké le fichier de configuration USER DEFAULT, vous pouvez activer ces paramètres à tout moment en positionnant la ligne en surbrillance au niveau de USER DEFAULT en utilisant les boutons Up/Down. Utilisez les touches Gauche/Droite pour changer la sélection sur YES. Appuyez sur la touche ENT pour valider l'activation des paramètres USER DEFAULT.

Pour revenir au menu principal sans activer USER DEFAULT, choisissez NON et appuyez sur ENT.

Pour modifier le mot de passe. Le mot de passe par défaut programmé en usine est 0000. Si vous souhaitez changer le mot de passe :

1. Utilisez les touches Left/Right (gauche/droite) pour mettre en surbrillance la ligne SET NEW PASSWORD (Choix d'un nouveau mot de passe). Utilisez les touches Left/Right (gauche/droite) pour changer la valeur sur YES. Appuyez sur la touche ENT pour passer au menu PASSWORD.
2. Saisissez les quatre chiffres de l'ancien mot de passe en utilisant les touches Left/Right pour choisir la première lettre, puis appuyez sur ENT pour passer au second caractère. Répétez l'opération jusqu'à ce que l'ancien mot de passe soit entièrement saisi. Le fait d'avoir saisi l'ancien mot de passe vous fait passer à la ligne ENT NEW PASSWORD (Saisissez un nouveau mot de passe).
3. Saisissez les quatre chiffres du nouveau mot de passe en utilisant les touches Left/Right pour choisir la première lettre, puis appuyez sur ENT pour passer au second caractère. Répétez l'opération jusqu'à ce que le nouveau mot de passe soit entièrement saisi.
4. Il vous sera demandé de ré-entrer de nouveau le mot de passe à la ligne CONFIRM PASSWORD selon la même procédure. Une fois que le mot de passe a été confirmé avec succès, il est sauvegardé et vous serez renvoyé à l'écran DEFAULT SETUP MENU automatiquement.
5. Pour sortir de l'écran PASSWORD sans changer le mot de passe, mettez en surbrillance la ligne DEFAULT SETUP MENU et appuyez sur ENT pour revenir à l'écran précédent.

Note : Le code choisi en usine est 0000. Un code universel, toujours reconnu par l'appareil, est le 8888

Egalisation

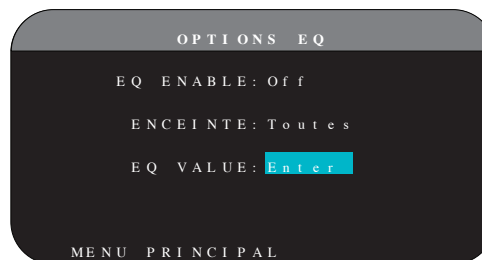

Le menu de configuration du système d'égalisation (EQ) permet d'accéder à trois fonctions :

EQ ENABLE : Permet d'activer ou de désactiver la fonction d'égalisation.

SPEAKER : Permet de sélectionner soit toutes les enceintes soit chaque enceinte individuellement en utilisant les touches Left/Right.

EQ VALUE : Ce menu vous permet de saisir les valeurs pour l'égalisation. Il y a au total 10 bandes d'égalisation comme suit :

EQ VALUE SET					
ENCEINTE: Toutes			ENCEINTE		
	1	2	3	4	5
Fréq :	40	60	100	120	160
Q :	2	2	2	2	2
Gain :	0	0	0	0	0
	6	7	8	9	10
Fréq :	1300	1750	4K	10K	16K
Q :	2	2	2	2	2
Gain :	0	0	0	0	0
MENU REGLAGE EQ					

BANDE 1 Fréquence 20 Hz – 80 Hz, par pas de 1 Hz, par défaut : 40 Hz
 BANDE 2 Fréquence 20 Hz – 80 Hz, par pas de 1 Hz, par défaut : 60 Hz
 BANDE 3 Fréquence 81 Hz – 140 Hz, par pas de 1 Hz, par défaut : 100 Hz
 BANDE 4 Fréquence 81 Hz – 140 Hz, par pas de 1 Hz, par défaut : 120 Hz
 BANDE 5 Fréquence 141 Hz – 200 Hz, par pas de 1 Hz, par défaut : 160 Hz
 BANDE 6 Fréquence 1110 Hz – 1550 Hz, par pas de 10 Hz, par défaut : 1300 Hz
 BANDE 7 Fréquence 1560 Hz – 2000 Hz, par pas de 10 Hz, par défaut : 1750 Hz
 BANDE 8 Fréquence 2.1 kHz – 8 kHz, par pas de 100 Hz, par défaut : 4 kHz
 BANDE 9 Fréquence 8.1 kHz – 14 kHz, par pas de 100 Hz, par défaut : 10 kHz
 BANDE 10 Fréquence 14.1 kHz – 20 kHz, par pas de 100 Hz, par défaut : 16 kHz
 Q : 1 – 24
 Gain : – 12 dB – 0 – +3 dB

Note : Le paramètre d'égalisation Q correspond à la bande passante (largeur) du filtre. Plus la valeur est élevée, plus la bande passante est étroite.

Résolution des pannes

Beaucoup des problèmes rencontrés avec les systèmes audio sont dus à des connexions incorrectes ou à une mauvaise configuration. Si vous constatez un dysfonctionnement, isolez le domaine où se situe le problème, vérifiez le paramétrage, déterminez la cause du dysfonctionnement et faites les corrections nécessaires. Si vous ne parvenez pas à obtenir de son avec votre appareil, référez à la liste ci-dessous au cas par cas :

L'appareil ne s'allume pas

- Assurez-vous que le cordon secteur est bien branché à l'arrière de l'appareil et à la prise murale.
- Assurez-vous que l'interrupteur de la face arrière POWER est sur la position ON.

Il n'y a pas de son en provenance des entrées

- Assurez-vous que la fonction sourdine (MUTING) est coupée et que le VOLUME n'est pas au minimum.
- Assurez-vous que les sorties préampli de l'appareil sont connectées à un amplificateur et que cet amplificateur est allumé.
- Assurez-vous que les entrées de l'appareil sont branchées à des sources actives et configurées correctement.
- Vérifiez que le paramètre HDMI AUDIO, dans le menu à l'écran VIDEO/HDMI est bien placé sur l'option AMP MODE.

Il n'y a pas de son en provenance des sources numériques

- Assurez-vous que le connecteur de l'entrée numérique est attribué à la bonne source et que l'entrée est configurée pour utiliser la connexion numérique plutôt que l'analogique.
- Vérifiez la configuration du lecteur de DVD/Blu-ray pour vous assurer que sa sortie numérique et/ou DTS est activée.

Il n'y a pas de son en provenance des enceintes

- Vérifiez toutes les connexions des amplificateurs de puissance et des enceintes.
- Vérifiez les réglages Configuration des Enceintes (Speaker Configuration) dans les menus Setup.

Il n'a pas d'image sur le téléviseur

- Assurez-vous que le téléviseur est connecté correctement et vérifiez tous les assignements des entrées. Les téléviseurs avec entrées en vidéo composite ou S-Vidéo ne supportent que des signaux vidéo de type entrelacé. Les téléviseurs avec entrées en vidéo Composantes ou sur prise HDMI peuvent être utilisés indifféremment avec des sources standard (SD) ou Haute Définition (HD). Une source HDMI 1080p ne peut être lue que sur un téléviseur compatible 1080p.
- La sortie vidéo Composantes 720p ou 1080i peut ne pas être disponible si la source est protégée selon le principe anti-copie HDCP.
- Les câbles HDMI doivent être d'une longueur de 5 mètres maximum.
- Si vous regardez une source 3D, assurez vous que la fonction 3D soit active sur le diffuseur (TV/moniteur).

L'image et le son ne correspondent pas

- Vérifiez si la bonne source vidéo est branchée à l'entrée.
- Vérifiez que le réglage du temps de retard global (lip-sync) n'est pas mal ajusté.

Changer d'entrée provoque des bruits parasites (cliquetis)

- L'appareil utilise des relais de commutation pour préserver la qualité sonore. Le cliquetis mécanique de ces relais est normal.

- Pendant la commutation, quelques secondes peuvent être nécessaires pour que les signaux numériques soient reconnus et décodés. Des commutations rapides et répétées peuvent se traduire par des cliquetis dans les enceintes lorsque l'appareil tente de suivre ces changements rapides de signaux. Cela ne cause pas de dommages.
- La commutation entre les sources HDMI peut nécessiter un léger temps d'attente, du fait qu'il s'agit d'une communication bi directionnelle et qu'un "handshake" (échange de données) doit s'établir entre la source et le diffuseur. Le temps nécessaire à ce "handshake" est variable selon les appareils.

La télécommande ne fonctionne pas

- Assurez-vous que des piles en bon état sont installées dans la télécommande.
- Assurez-vous que le récepteur infrarouge de la façade n'est pas masqué. Dirigez la télécommande vers ce récepteur.
- Assurez-vous que le récepteur ne reçoit pas de rayons infrarouge puissants (lumière du soleil, éclairage halogène, etc.)
- Débranchez l'appareil du secteur, attendez 30 secondes et rebranchez-le (reset).

Pas de vidéo dans les Zones 2, 3 ou 4

- Vérifiez la configuration dans le menu de Réglage des zones ZONE SETUP, l'assignement correct d'une source vidéo dans les zones, et que la source vidéo est bien connectée.

HDMI : Questions fréquemment posées

Qu'est-ce que le HDMI ?

HDMI (pour High-Definition Multimedia Interface) est un type de connexion avancé qui permet de véhiculer simultanément des signaux audio et vidéo. C'est la remplaçante moderne et numérique des anciennes liaisons analogiques vidéo comme la vidéo composite, le S-Vidéo ou la vidéo composantes. Cet appareil Rotel est équipé de la toute dernière version de prises HDMI, repérée HDMI 1.3, et de prises HDMI 1.4a compatibles 3D.

Quelle est la différence entre HDMI et DVI ?

Une version plus ancienne vidéo numérique, le DVI (Digital Visual Interface) peut également être utilisée pour véhiculer les signaux vidéo numériques. Cependant, contrairement à la prise HDMI, la connexion DVI ne peut véhiculer aucun signal audio, ni adapter automatiquement la taille de l'image au diffuseur utilisé.

Quelle est la différence entre la version HDMI 1.4, HDMI 1.3 et ses versions précédentes ?

Si vous possédez un lecteur Blu-ray, vous noterez que seule la version HDMI 1.3 peut véhiculer les signaux audio numériques Dolby TrueHD et DTS HD Master Audio utilisés sur les disques Blu-ray. Cet appareil est donc capable de décoder et lire ces formats audio 7.1 canaux. Le standard HDMI 1.4 offre d'autres possibilités comme le passage des flux 3D (en mode by-pass ou pass-through) pour les films, les jeux et les émissions TV.

Également sur les disques Blu-ray, et suivant le diffuseur vidéo utilisé pour afficher les images, vous pouvez bénéficier des nouvelles améliorations apportées aux images vidéo, telles que la vidéo Deep Color ou XY (également appelée Broad Color Space). En utilisant la prise HDMI 1.4, le RSP-1572 est capable de véhiculer ces signaux depuis le lecteur Blu-ray jusqu'au moniteur vidéo compatible.

Ces nouveaux formats audio et caractéristiques vidéo ne sont pas disponibles sur les lecteurs de DVD/Blu-ray standards, même si vous utilisez une confection HDMI.

Puis-je brancher des maillons utilisant des prises HDMI des versions précédentes ?

Oui, car le format HDMI est rétro compatible. Cela signifie que des maillons équipés des premières prises HDMI (comme les HDMI 1.1 ou HDMI 1.2) fonctionneront correctement sur des prises HDMI 1.4 – entrées et sorties de l'appareil.

Si votre lecteur de DVD/Blu-ray est équipé d'une prise HDMI 1.2a, cette connexion HDMI permet la transmission de signaux vidéo 1080p (Haute Définition).

Quelle est la meilleure manière de changer la résolution d'une image ?

Lorsque vous utilisez des sources qui nécessitent un rééchantillonnage/ mise à l'échelle de leur résolution vidéo, la meilleure solution consiste à utiliser les circuits correspondants intégrés dans le diffuseur vidéo (téléviseur, vidéoprojecteur, etc.) Vous ne devez en tout cas n'utiliser qu'un seul circuit de rééchantillonnage dans votre système, pour choisir une résolution de 480p ou 1080p à partir du lecteur de DVD. Un signal de sortie 480p sera rééchantillonné par le diffuseur vidéo en 1080p, tandis qu'un signal 1080p sera considéré par ce dernier comme de résolution native 1080p, et donc inchangé.

Certains disques Blu-ray ou HD-DVD sont gravés en résolution 1080i. Ils ne doivent alors pas être rééchantillonnés : laissez simplement votre diffuseur vidéo choisir la résolution qu'il trouve la mieux adaptée pour son affichage.

Une sortie numérique HDMI peut-elle améliorer la qualité d'une image issue d'une ancienne source vidéo analogique ?

De telles sources sont moins bonnes que des sources vidéo numériques d'origine, et bien que le RSP-1572 transforme les sources vidéo analogiques en sources numériques, leur qualité dépend forcément de celle d'origine, autant que par le choix de la connexion (vidéo composite, ou vidéo Composantes). Le circuit de rééchantillonnage ne peut corriger la faible résolution d'origine des signaux, et n'améliorera donc pas intrinsèquement la qualité des images.

Pourquoi n'y a-t-il parfois aucune image qui s'affiche en liaison HDMI ?

Bien qu'elle soit très simple à utiliser, la liaison HDMI est basée sur un circuit électronique très complexe, et supporte également un système de sécurité anticopie appelé HDCP (High Definition Content Protection). Dans certaines circonstances, cela peut empêcher l'affichage correct de l'image à cause de l'action de la protection DRM (Digital Rights Management) ou de la mauvaise communication entre les deux appareils reliés entre eux. Les câbles HDMI relient des circuits qui échangent leurs informations plusieurs fois par seconde, afin de conserver l'intégrité parfaite du signal tout en interdisant toute copie illicite de son contenu. Ces signaux de communication peuvent être soudainement coupés pour diverses raisons. Si ce problème persiste, contactez votre revendeur agréé Rotel.

Spécifications

Audio

Distortion Harmonique Totale
<0,008 %

Distorsion d'intermodulation
<0,008 %

Réponse en fréquence (± 1 dB)
Analogique : 10 Hz – 120 kHz ± 0,3 dB
Entrée numérique : 10 Hz – 95 kHz, ± 0,3 dB

Rapport S/B (pondéré (IHF A))
Analogique : 95 dB
Entrée numérique (Dolby Digital, DTS) : 92 dB

Sensibilité d'entrée/Impédance
Niveau Ligne : 200 mV/100 kohms

Niveau de sortie préampli
1,0 V / 1 kohms

Type de décodages signal d'entrée
Dolby Digital, Dolby Digital EX, Dolby Prologic IIx, DTS, DTS_ES, DTS96/24, LPCM (jusqu'à 192 kHz), Dolby TrueHD, DTS HD Master Audio

Type de décodages entrée USB/iPod
AAC(m4a), WAV, MP3, WMA

Vidéo

Résolutions d'entrée
480i/576i, 480p/576p, 720p, 1080i, 1080p, 1080p24Hz, 3D (HDMI uniquement)

Résolutions de sortie
480i/576i (composite uniquement), 480p/576p, 720p, 1080i, 1080p, 1080p24Hz, 3D (HDMI uniquement)

Rapport signal/bruit
45 dB

Impédance d'entrée
75 ohms

Impédance de sortie
75 ohms

Niveau de sortie
1 volt

Entrées/Sorties HDMI

Version 1.3, avec support du Deep Color en mode pass-through et du Broad Color Space en mode pass-through
Version 1.4, avec support du 3D en mode pass-through

Généralités

Consommation électrique
60 watts, veille Standby 0,5 watt

Alimentation
120 volts, 60 Hz (version U.S.)
230 volts, 50 Hz (version CE)

Poids (net)
9,7 kg / 21,38 lbs

Dimensions
431 x 143 x 338 mm

Dimensions in
17 x 5⁵/₈ x 13¹/₂ in

Hauteur face avant
3U / 132,6 mm / 5 1/4 in

Si vous pratiquez une ouverture dans un meuble spécial, ménager une tolérance d'au moins 1 mm entre les bords du logement et chaque côté de la façade de l'appareil. Toutes ces spécifications sont garanties exactes au moment de l'impression. Rotel se réserve le droit de les modifier sans préavis dans le but d'améliorer encore la qualité de l'appareil.

Rotel et le logo Rotel HiFi sont des marques déposées de The Rotel Co, Ltd, Tokyo, Japon.





« Made for iPod » et « Made for iPhone » signifient qu'un accessoire électronique a été conçu spécifiquement pour l'iPod et l'iPhone et qu'il a été certifié par le fabricant pour répondre aux normes de performances Apple. Apple n'est pas responsable du fonctionnement de ce dispositif ou de sa conformité avec les normes de sécurité et de réglementation. Veuillez noter que l'utilisation d'un tel accessoire avec l'iPod ou l'iPhone peut affecter ses performances sans fil.

iPhone, iPod, iPod Classic et iPod Nano sont des marques déposées de Apple Inc, enregistrées aux Etats-Unis et dans d'autres pays.

Contents

Instrucciones Importantes Relacionadas con la Seguridad	99		
Figura 1: Controles y Conexiones	100		
Figura 2: Mando a Distancia	101		
Figura 3: Amplificador y Subwoofer	102		
Figura 4: Conexiones para Monitor y Grabación de Video	103		
Figura 5: Conexiones para Reproductor de DVD, Reproductor de Blu-ray Disc y Sintonizador de TVAD (HDTV) por Cable y Satélite	104		
Figura 6: Conexiones para Reproductor de SACD o DVD Audio	104		
Figura 7: Conexiones para Grabador de Video	105		
Figura 8: Conexiones para Reproductor de CD	105		
Figura 9: Conexiones para Grabador de Audio	106		
Figura 10: Conexiones para Sintonizador de AM/FM y Radio por Internet	106		
Figura 11: Conexiones USB de Audio/iPod	107		
Figura 12: Conexiones para Zona Remota	108		
Sistema de Menús en Pantalla	109		
Acerca de Rotel	110		
Para Empezar	110		
Funciones y Prestaciones de Video	110		
Funciones y Prestaciones de Audio	110		
Funciones y Prestaciones de Sonido Envolverte	111		
Otras Funciones y Prestaciones Relevantes	111		
Desembalaje	111		
Colocación	111		
Repaso de las Conexiones.	111		
Entradas y Salidas de Video	112		
Entradas de Video HDMI IN 1-6	112		
Entradas de Video COMPOSITE IN 1-2	112		
Salida de Video COMPOSITE OUT	112		
Entradas de Video COMPONENT VIDEO 1-2	112		
Salida de Video COMPONENT	112		
Salidas TV Monitor para Señales de Alta Definición	112		
Salidas HDMI para Monitorización	114		
Entradas y Salidas de Audio	114		
Entradas Tuner	114		
Entradas de Audio VIDEO 1-6	114		
Salida de Audio VIDEO	114		
Entradas CD	114		
Entradas MULTI	114		
Salidas Preamplificadas	115		
Entradas Digitales	115		
Salidas Digitales	115		
Conexión USB de Audio	115		
Otras Conexiones	115		
Entrada de Corriente Eléctrica Alterna	115		
Conmutador de Puesta en Marcha Principal	116		
Conexiones TRIGGER 12V	116		
Tomas REM IN	116		
Tomas IR OUT	116		
Conector Mini USB del Panel Posterior	116		
Toma Remote IR OUT	116		
Tomas de Entrada/Salida para Ordenador	116		
Realización de las Conexiones.	117		
Conexión de un Amplificador	117		
Conexión de un Subwoofer	117		
Conexión de un Monitor de Visualización	117		
Monitor de Televisión de Alta Definición	117		
Conexión de un reproductor de DVD o Blu-ray Disc y de un sintonizador de TV en Alta Definición Terrestre, por Cable o por Satélite	117		
Conexión de un Reproductor de SACD o DVD Audio	118		
Conexión de un Grabador de Video	118		
Conexión de un Reproductor de CD	118		
Conexión de un Grabador de Audio	119		
Conexión de un Sintonizador de AM/FM	119		
Conexión de un Dispositivo de Audio USB/iPod/iPhone	119		
Salidas para Zonas Remotas (ZONE 2, 3 y 4)	119		
Funcionamiento del RSP-1572.	119		
Repaso del Panel Frontal	119		
Visualizador de Funciones del Panel Frontal	119		
Sensor de Control Remoto	119		
Repaso del Mando a Distancia.	120		
Repaso de los Botones y Controles	120		
Botones STANDBY y Power ON/OFF	120		
Control VOLUME y Botones VOLUME +/-	120		
Botón DISPLAY (DISP)	120		
Botón RCVR/SETUP	120		
Teclas de Navegación y Selección (ENT)	120		
Botón MUTE	120		
Botones INPUT	120		
Botón ZONE	120		
Botón SEL	120		
Botones MODE SUR+	120		
Botones de Reproducción	120		
Botón RND	121		
Botón/Controles P-EQ	121		
Botón SPKR	121		
Botón MEM	121		
Party Mode ("Modo Fiesta"): Selección de una misma entrada para todas las salidas	121		
SONIDO ENVOLVENTE	121		
Repaso de los Formatos de Sonido Envolverte	121		
Dolby Surround y Dolby Pro-Logic II	121		
Dolby Digital	121		
DTS 5.1 y DTS 96/24	122		
DTS Neo:6	122		
Sonido Envolverte de 6.1 y 7.1 Canales Dolby Digital Surround EX y DTS-ES	122		
Sonido Envolverte de 6.1 y 7.1 Canales Dolby Pro-Logic IIx	123		
Sonido Envolverte de 7.1 Canales Dolby Pro-Logic IIz con Sonido Envolverte Frontal de Altura (Canales de "Presencia")	123		
Sonido Envolverte de 6.1 y 7.1 Canales Rotel XS	123		
Dolby Digital Plus	123		
Dolby TrueHD	123		
DTS-HD Master Audio y DTS-HD High Resolution Audio	123		
Modos DSP para Música	123		
Formatos para Estéreo de 2, 5 y 7 Canales	123		
Otros Formatos Digitales	124		
Modos de Sonido Envolverte Automáticos	124		
Selección Manual de Modos de Sonido Envolverte	125		
Discos Codificados en Dolby Digital/TrueHD y Dolby Digital Surround EX	125		
Discos Codificados en Dolby Digital 2.0	126		
Discos Codificados en DTS/DTS-HD 5.1, DTS 96/24 y DTS-ES 96/24	126		
Discos Estereofónicos Digitales	126		
Estéreo Analógico	127		
FUNCIONES BÁSICAS	128		
Selección de Entradas	128		
Funcionamiento de las Zonas Remotas.	128		
Conexión/Desconexión de las Zonas Remotas	129		
Control de las Zonas 2-4 desde la Zona Principal	129		
Control de las Zonas 2-4 desde la Ubicación Remota	129		
Funcionamiento de la Entrada USB/iPod	129		
Conexión de un Dispositivo de Almacenamiento USB	129		

Conexión de un iPod/iPhone 	130
Botones de Control de la Reproducción 	130
Bluetooth vía USB	130
Conexión del módulo ("mochila") USB Bluetooth	130
CONFIGURACIÓN	130
Funcionamiento Básico del Sistema de Menús	130
Botones de Navegación	130
Menú Estado del Sistema	131
Menú Principal	131
Configuración de las Entradas	131
Ajuste Entradas	131
Configuración de la Entrada Multi	133
Dolby Pro Logic IIx	133
DTS Neo:6	134
Configuración de las Cajas Acústicas y la Señal de Audio	134
Ajuste Cajas Acústicas	135
Ajuste Cajas Avanzado	136
Ajuste Subwoofer	137
Ajuste Tono de Prueba	138
Ajuste de los Retardos	139
Ajustes Varios	139
Otras Opciones ("Other Options")	139
Ajuste VIDEO/HDMI	140
Ajuste Zona 2-4	141
Ajustes Fábrica (Ajustes por Defecto)	141
Ajuste EQ	142
Problemas y Posibles Soluciones	143
Preguntas Más Frecuentes sobre el Formato HDMI	144
¿Qué es el HDMI?	144
¿Cuál es la diferencia entre el HDMI y el DVI?	144
¿Cuál es la diferencia entre el HDMI 1.4, el HDMI 1.3 y las versiones precedentes?	144
¿Puedo conectar componentes que incorporen versiones anteriores del HDMI?	144
¿Cuál es la mejor forma de re-escalar la imagen?	144
¿Mejorará el HDMI la calidad de la imagen procedente de fuentes analógicas antiguas?	144
¿Por qué en ocasiones la conexión HDMI no reproduce una determinada imagen?	144
Características Técnicas	145

PRECAUCION

RIESGO DE ELECTROCUCION

NO ABRIR

PRECAUCION: PARA REDUCIR EL RIESGO DE RECIBIR UNA DESCARGA ELECTRICA, NO QUITAR LA CUBIERTA SUPERIOR. NO HAY COMPONENTES MANIPULABLES POR EL USUARIO EN EL INTERIOR DEL APARATO. CUALQUIER OPERACION DE MANTENIMIENTO DEBE SER LLEVADA A CABO POR PERSONAL CUALIFICADO.

Este símbolo sirve para alertar al usuario sobre la presencia de tensiones peligrosas no aisladas en el interior del aparato susceptibles de constituir un riesgo de electrocución.

Este símbolo sirve para alertar al usuario sobre la presencia de instrucciones importantes relacionadas con el funcionamiento y el mantenimiento (servicio técnico) tanto en este manual como en la literatura que acompaña al producto.

APPLICABLE FOR USA, CANADA OR WHERE APPROVED FOR THE USAGE

CAUTION: TO PREVENT ELECTRIC SHOCK, MATCH WIDE BLADE OF PLUG TO WIDE SLOT. INSERT FULLY.

ATTENTION: POUR EVITER LES CHOCS ELECTRIQUES, INTRODUIRE LA LAME LA PLUS LARGE DE LA FICHE DANS LA BORNE CORRESPONDANTE DE LA PRISE ET POUSSER JUSQU'AU FOND.

This Class B digital apparatus complies with Canadian ICES-003.

Cet appareil numérique de la classe B est conforme à la norme NMB-003 du Canada.

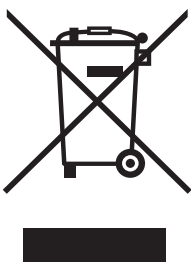

Los productos Rotel están diseñados para satisfacer la normativa internacional en materia Restricción del Uso de Sustancias Peligrosas (RoHS) en equipos eléctricos y electrónicos y la eliminación de Residuos Procedentes de Equipos Eléctricos y Electrónicos (WEEE). El símbolo del carro de la basura tachado indica la plena satisfacción de las citadas normativas y que los productos que lo incorporan deben ser reciclados o procesados debidamente en concordancia con las mismas.



Este símbolo significa que el aparato está doblemente aislado, por lo que no requiere ninguna conexión a tierra.

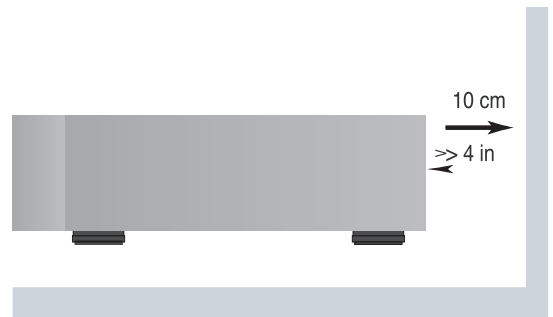
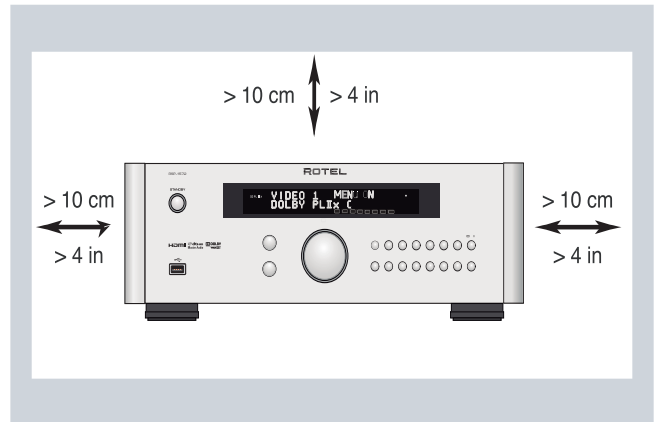

CONEXIÓN A MASA DE LA ANTENA EN CONCORDANCIA CON EL ARTÍCULO 810 DEL NATIONAL ELECTRIC CODE: "APARATOS DE RADIO Y TELEVISIÓN"

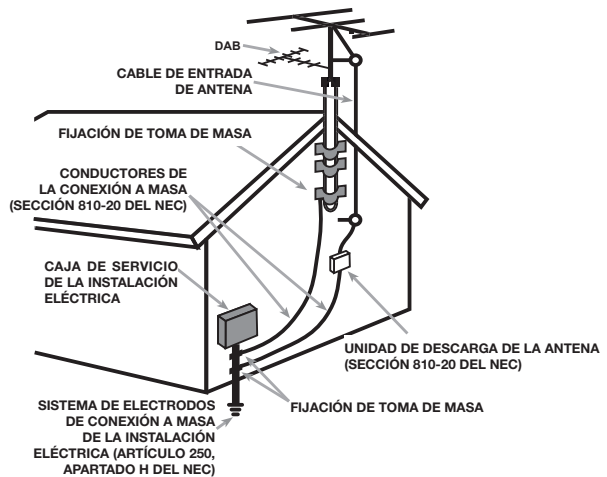

Nota Importante:

La conexión COMPUTER I/O debería ser realizada únicamente por personal autorizado.

Información Referente a la FCC

Este aparato ha sido debidamente probado y satisface los límites de funcionamiento correspondientes a un componente digital de Clase B especificados en el Apartado 15 de la Normativa FCC. Dichos límites han sido diseñados para proporcionar una protección razonable frente a interferencias en instalaciones domésticas. Este equipo genera y puede radiar energía de radiofrecuencia y en el caso de que no sea instalado y utilizado siguiendo las instrucciones suministradas por el fabricante, puede causar interferencias en comunicaciones de radio o televisión.

Sin embargo, no se garantiza que la citada interferencia no pueda tener lugar en una instalación particular. Si este aparato interfiere la recepción de programas de radio o televisión, lo que puede determinarse activándolo y desactivándolo, intente corregir la interferencia aplicando una o varias de las siguientes medidas:

- Reoriente o reubique la antena de recepción (TV, radio, etc.).
- Aumente la separación entre el aparato y el sintonizador del televisor.
- Conecte el aparato a un enchufe perteneciente a un circuito eléctrico diferente del que alimenta al receptor.
- Consulte a su detallista o a un técnico en radio /TV experimentado en caso de que necesite ayuda adicional.

Precaución

Este dispositivo satisface parte del Apartado 15 de la Normativa FCC, estando sujeto a las siguientes condiciones: (1) Este dispositivo no debe provocar interferencias molestas y (2) este dispositivo debe aceptar cualquier interferencia que reciba, incluyendo aquellas susceptibles de influir negativamente en su funcionamiento.

Instrucciones Importantes Relacionadas con la Seguridad

ADVERTENCIA: No hay componentes manipulables por el usuario en el interior del aparato. Cualquier operación de mantenimiento debe ser llevada a cabo por personal cualificado.

ADVERTENCIA: Para reducir el riesgo de que se produzca un incendio o una descarga eléctrica, no exponga el aparato al agua o la humedad. No permita que ningún objeto extraño penetre en el interior del aparato. Si el aparato está expuesto a la humedad o algún objeto extraño penetra en su interior, desconecte inmediatamente el cable de alimentación de la red eléctrica. En caso de que fuera necesario, envíe el aparato a un especialista cualificado para su inspección y posterior reparación.

Lea todas las instrucciones del presente manual antes de conectar o hacer funcionar el aparato.

Conserve este manual cerca de usted para el caso de que necesite revisar las instrucciones de seguridad que se indican a continuación.

Tenga siempre en mente las advertencias y la información relativa a seguridad que figuran tanto en estas instrucciones como en el propio aparato. Siga al pie de letra todas las instrucciones relacionadas con el funcionamiento del mismo.

Limpie el exterior del aparato únicamente con una gamuza seca o un aspirador.

No utilice este aparato cerca del agua.

Debería dejar unos 10 centímetros de espacio libre alrededor del aparato.

No coloque nunca el aparato sobre una cama, un sofá, una alfombra o una superficie similar susceptible de bloquear las ranuras de ventilación. Si el aparato está ubicado en la estantería de una librería o un mueble, debe haber suficiente espacio a su alrededor y ventilación en el mueble para permitir una refrigeración adecuada.

Mantenga el aparato alejado de radiadores, estufas, cocinas o de cualquier otra instalación que produzca calor.

ADVERTENCIA: El conector del cable de alimentación que figura en el panel posterior realiza las funciones de dispositivo de desconexión de la red eléctrica. En consecuencia, el aparato debe colocarse en una zona abierta que permita un fácil acceso a dicho conector.

El aparato debe ser conectado únicamente a una fuente de alimentación del tipo y tensión especificados en su panel posterior (230 V/50 Hz para los países de la Comunidad Económica Europea y 120 V/60 Hz para Estados Unidos).

Conecte el aparato a una toma de corriente eléctrica únicamente a través del cable de alimentación de dos clavijas polarizado suministrado de serie o un equivalente exacto del mismo. No modifique de ningún modo dicho cable. Una clavija polarizada incluye dos patillas, una de ellas más ancha que la otra. Una clavija con toma de tierra incluye dos patillas más una tercera para la conexión de masa. Esta configuración está pensada para su seguridad. No intente desactivar los terminales destinados a la conexión a tierra o polarización. Si la clavija suministrada no se adapta a su toma de corriente, le rogamos que consulte a un técnico especializado para que sustituya la toma obsoleta por una de última generación. No utilice cables de extensión.

La clavija principal del cable de alimentación permite desconectar por completo el aparato. En consecuencia, para desconectar completamente el aparato de la red eléctrica la clavija principal del cable de alimentación debería ser retirada de la toma correspondiente. A partir de este momento, el testigo luminoso de posición de espera se apagará para indicar que el cable de alimentación está desenchufado.

No coloque el cable de alimentación en lugares en que pueda ser aplastado, perforado, doblado en ángulos críticos, expuesto al calor o dañado de algún modo. Preste particular atención al punto de unión entre el cable y la toma de corriente y también a la ubicación de esta última en el panel posterior del aparato.

El cable de alimentación se utiliza como dispositivo de alimentación principal y por lo tanto siempre debería estar accesible.

El cable de alimentación debería desconectarse de la red eléctrica durante tormentas con fuerte aparato eléctrico o cuando el aparato no vaya a ser utilizado durante un largo periodo de tiempo (por ejemplo durante las vacaciones de verano).

Utilice únicamente accesorios especificados por el fabricante.

Utilice el aparato únicamente con una carretilla, un soporte, un mueble o un sistema de estantes recomendado por Rotel. Tenga cuidado cuando mueva el aparato junto con el mueble o pie que lo soporte ya que en caso de caída podría lastimarlo.

Deje inmediatamente de utilizar el aparato y envíelo a un servicio técnico cualificado para su inspección/reparación si:

- El cable de alimentación o alguna clavija del mismo ha sido dañado.
- Han caído objetos o se ha derramado líquido en el interior del aparato.
- El aparato ha sido expuesto a la lluvia.
- El aparato muestra signos de funcionamiento inadecuado.
- El aparato ha sido golpeado o dañado de algún modo.

Las pilas del mando a distancia no deberían ser expuestas a fuentes de calor excesivas, como por ejemplo luz solar directa, fuego y cosas por el estilo.

ADVERTENCIA: El interruptor principal de puesta en marcha está situado en el panel posterior. En consecuencia, el aparato debe colocarse en una zona abierta que permita un fácil acceso al mismo.

Figura 1: Controles y Conexiones



Figura 2: Mando a Distancia



Figura 3: Amplificador y Subwoofer

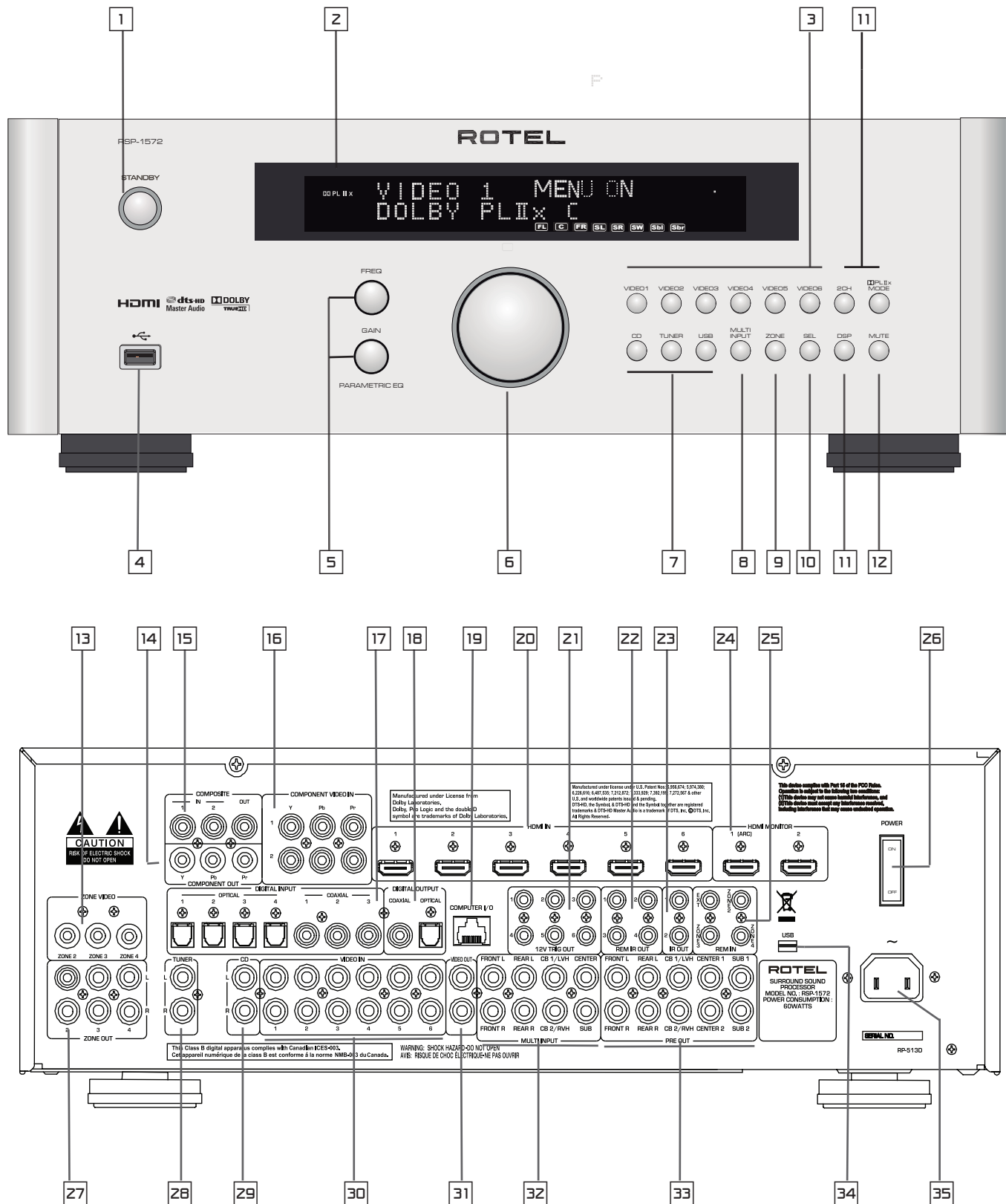

Figura 4: Conexiones para Monitor y Grabación de Vídeo

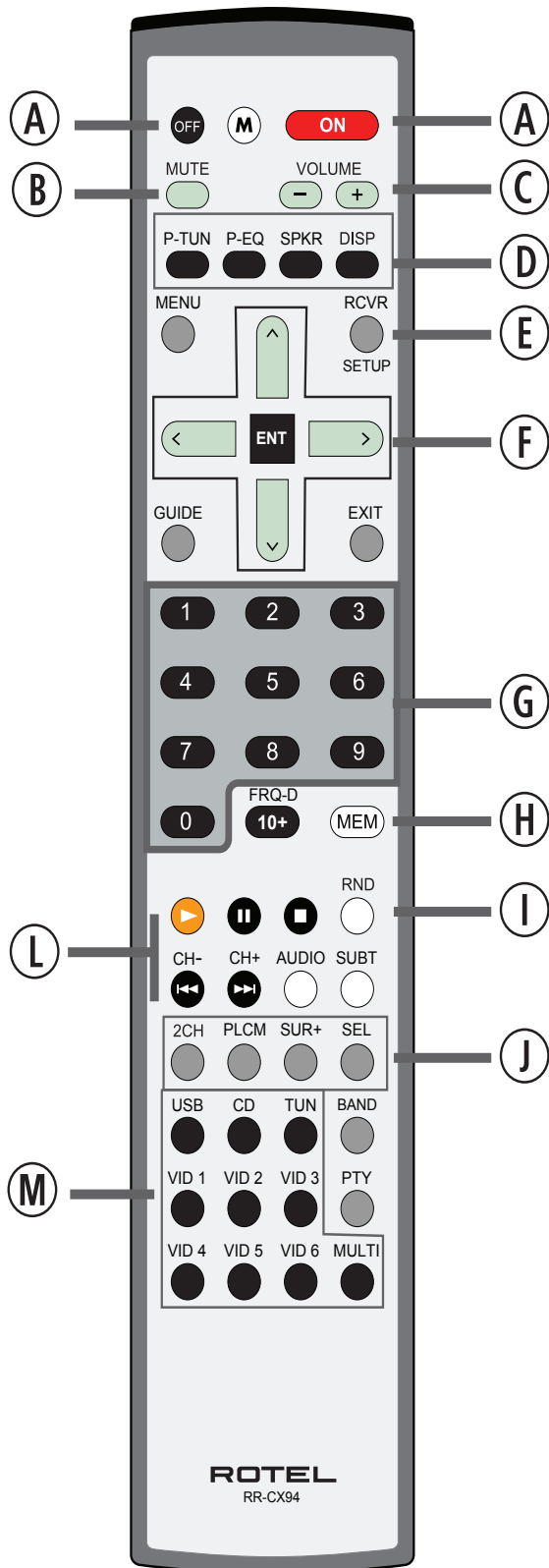

Figura 5: Conexiones para Reproductor de DVD, Reproductor de Blu-ray Disc y Sintonizador de TVAD (HDTV) por Cable y Satélite

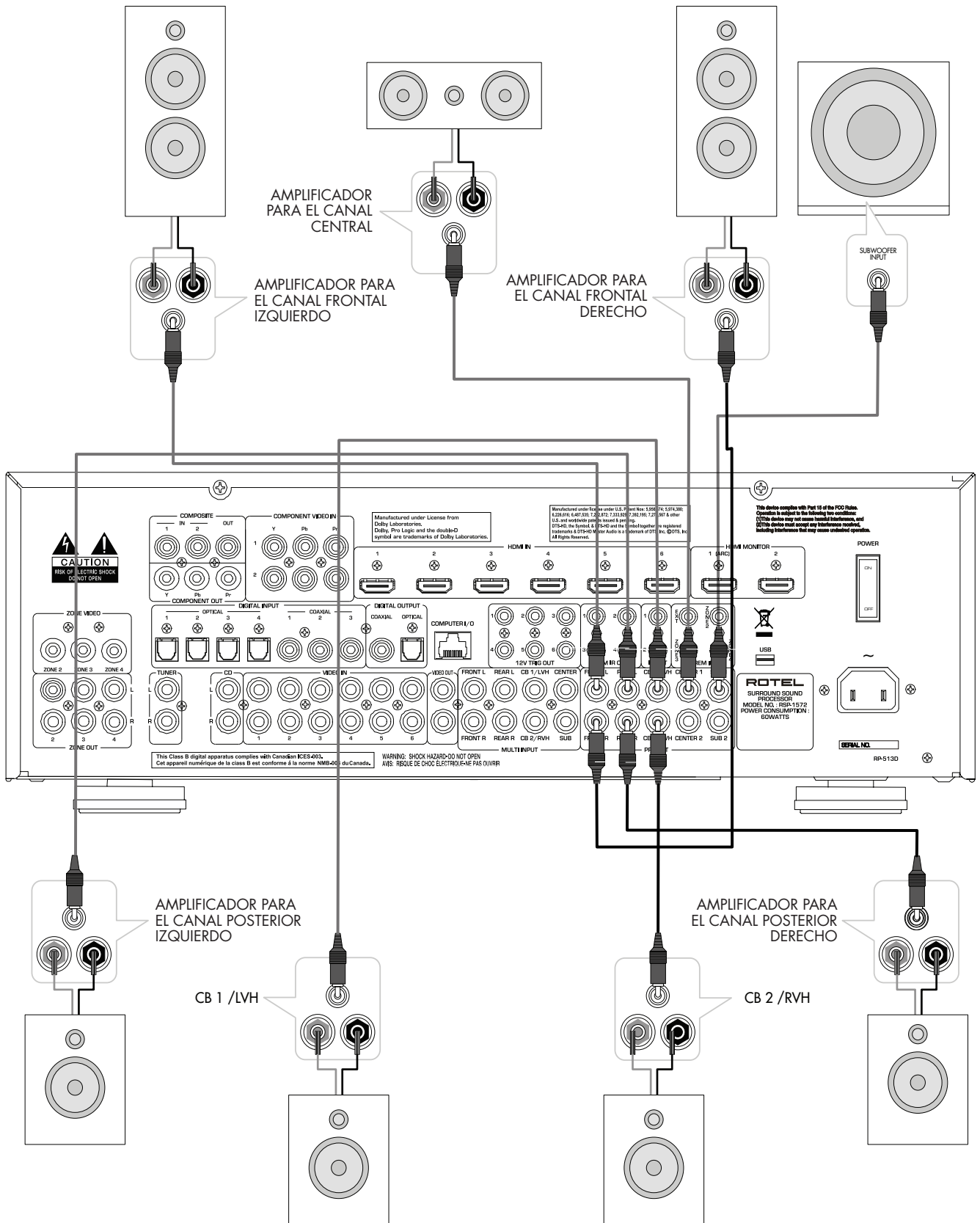

Figura 6: Conexiones para Reproductor de SACD o DVD Audio

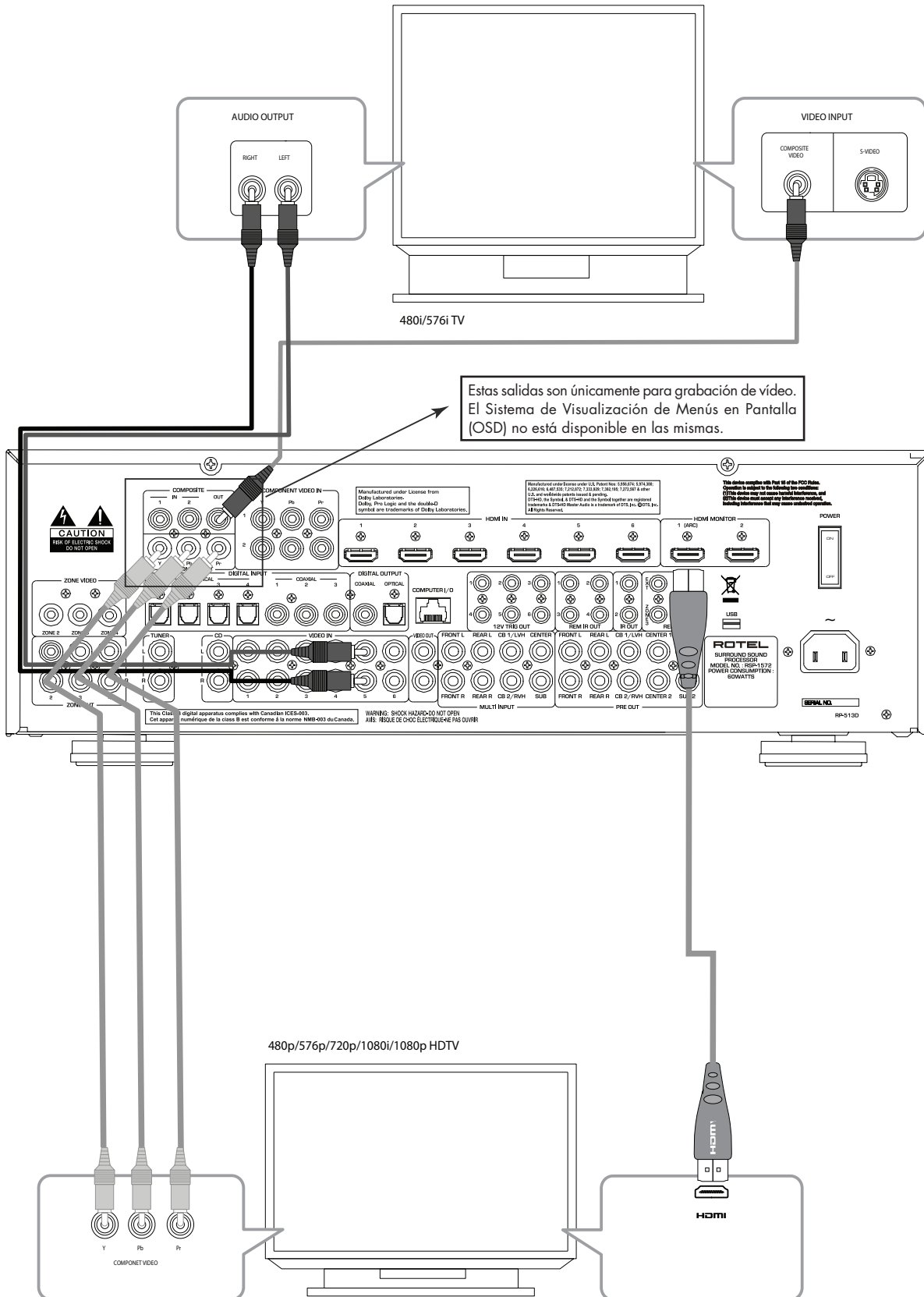

Figura 7: Conexiones para Grabador de Video

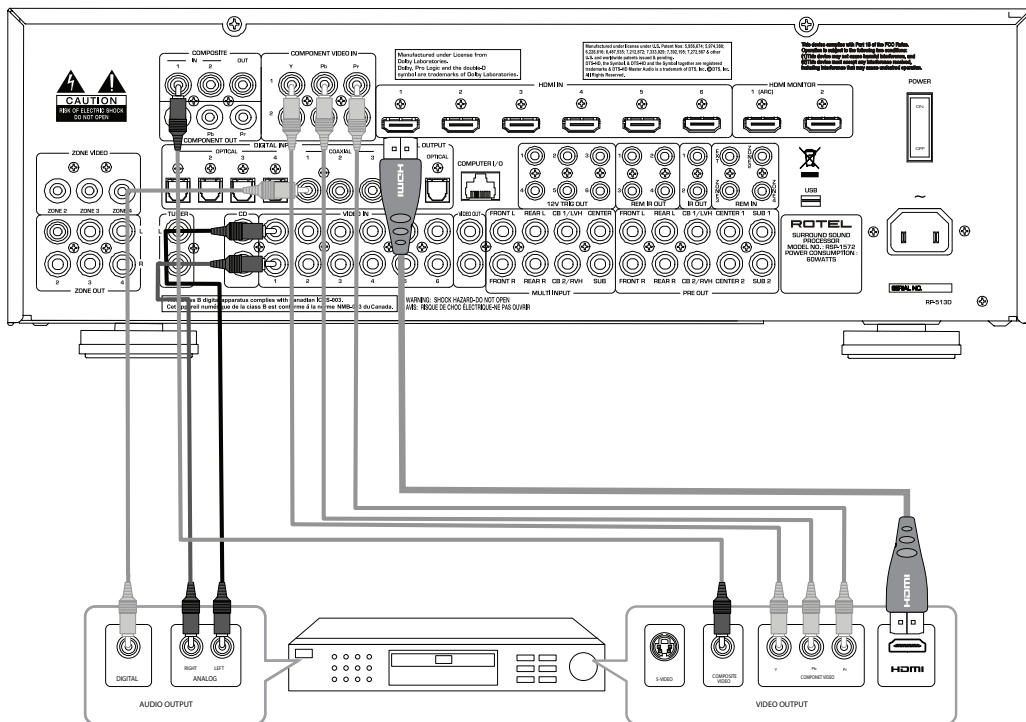

Figura 8: Conexiones para Reproductor de CD

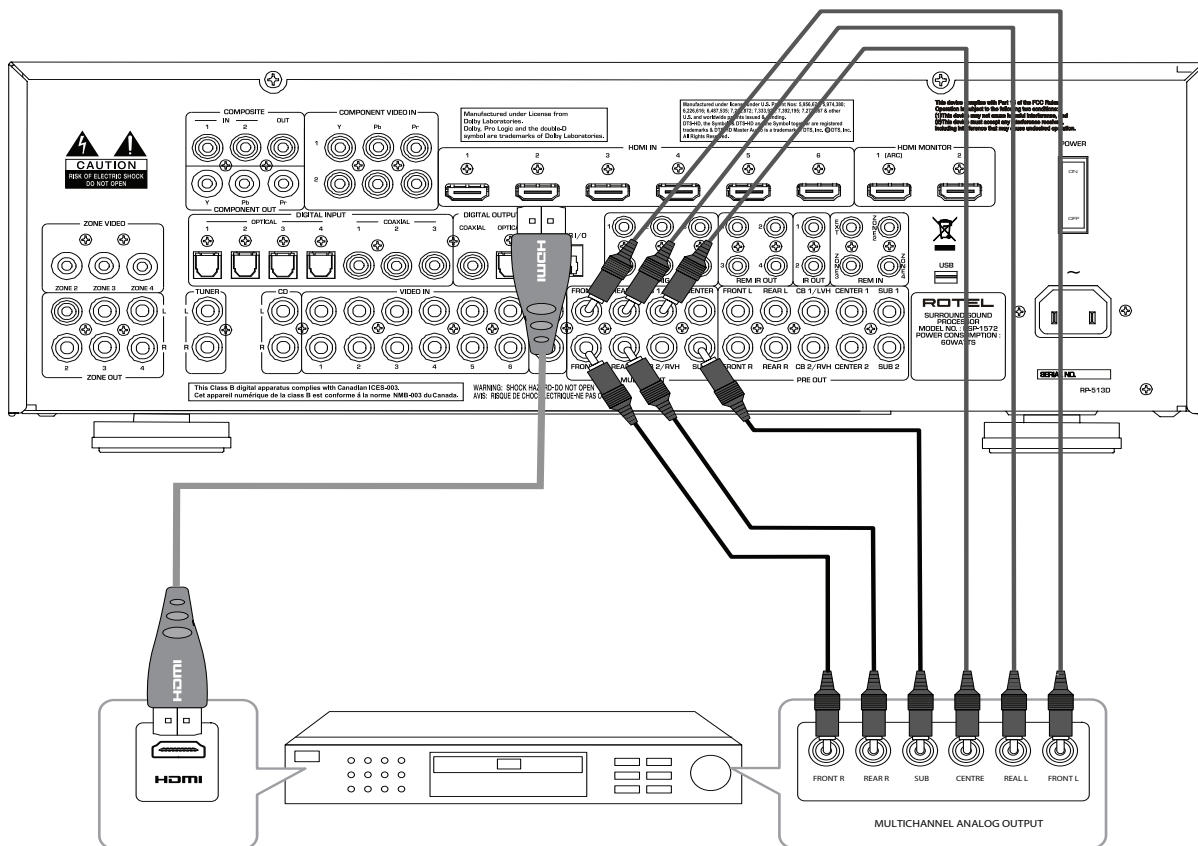

Figura 9: Conexiones para Grabador de Audio

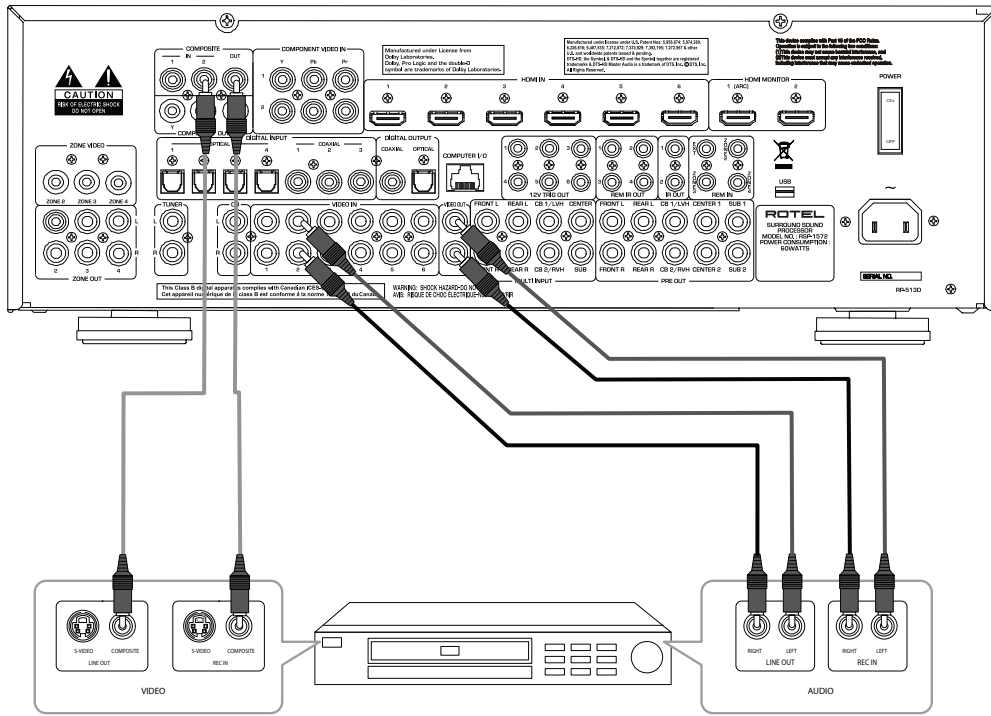

Figura 10: Conexiones para Sintonizador de AM/FM y Radio por Internet

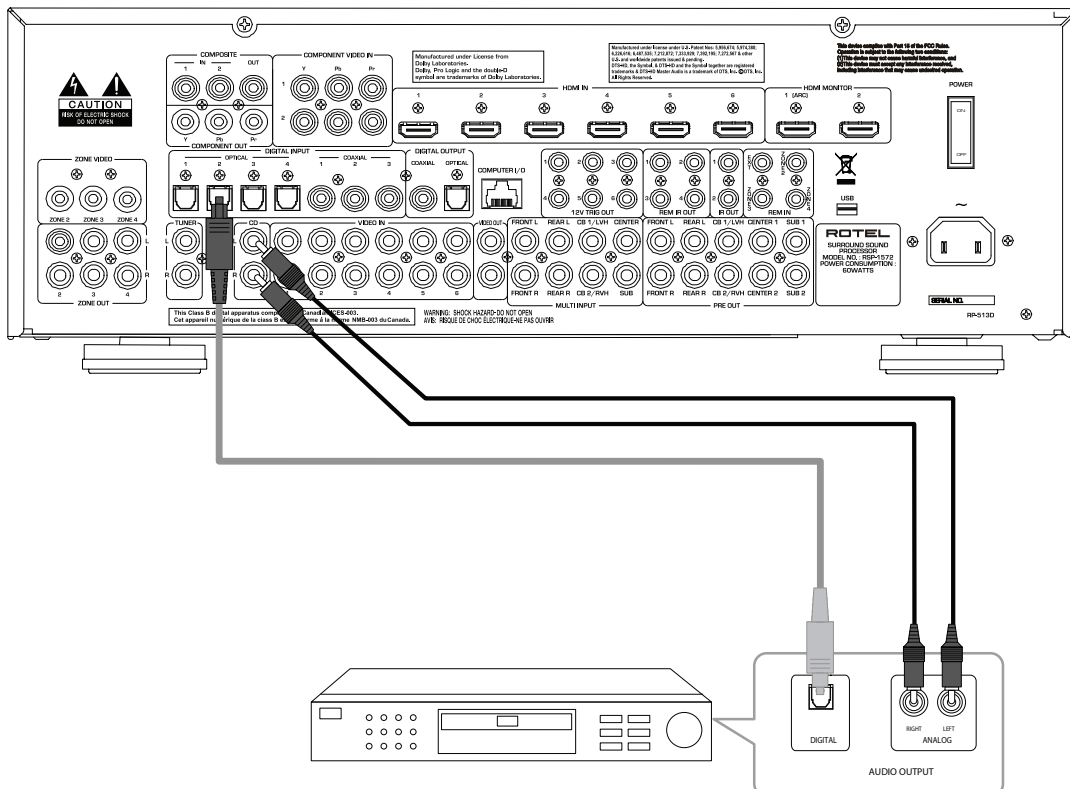

Figura 11: Conexiones USB de Audio/iPod

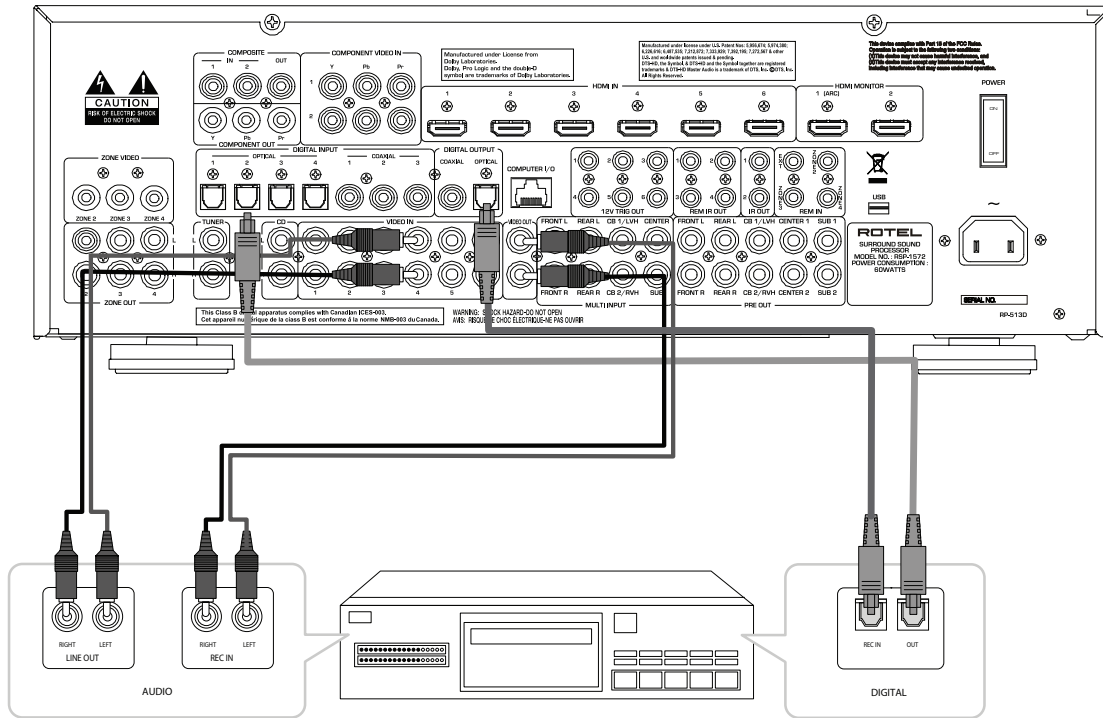

Figura 12: Conexiones para Zona Remota

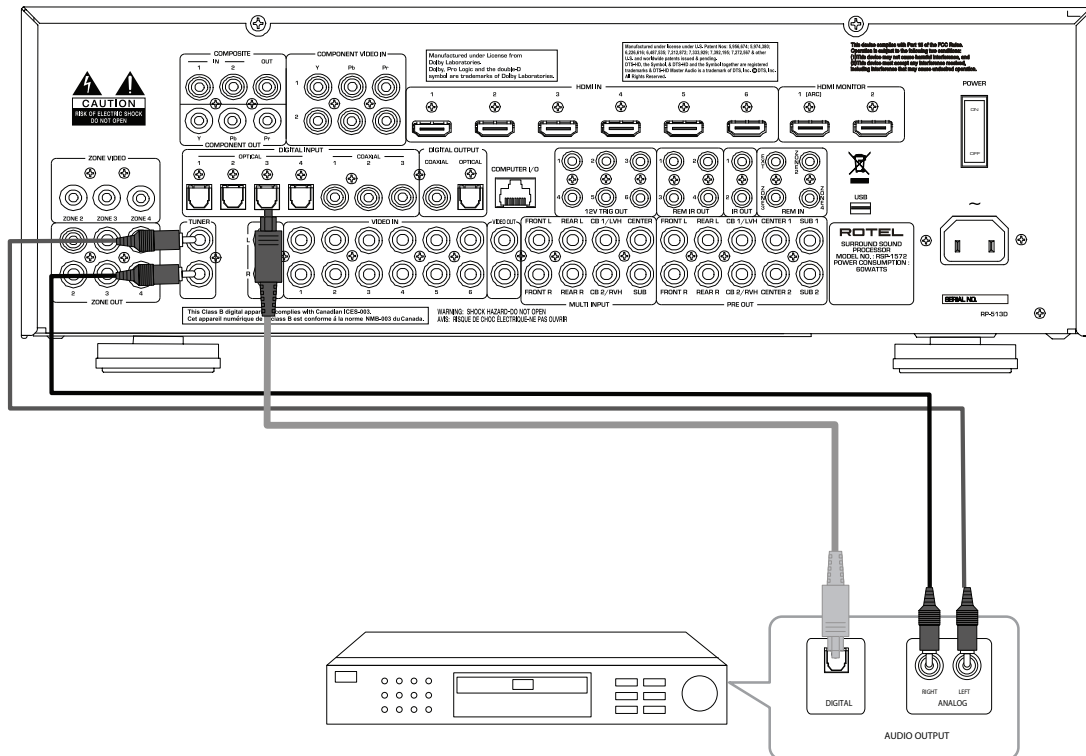

Sistema de Menús en Pantalla

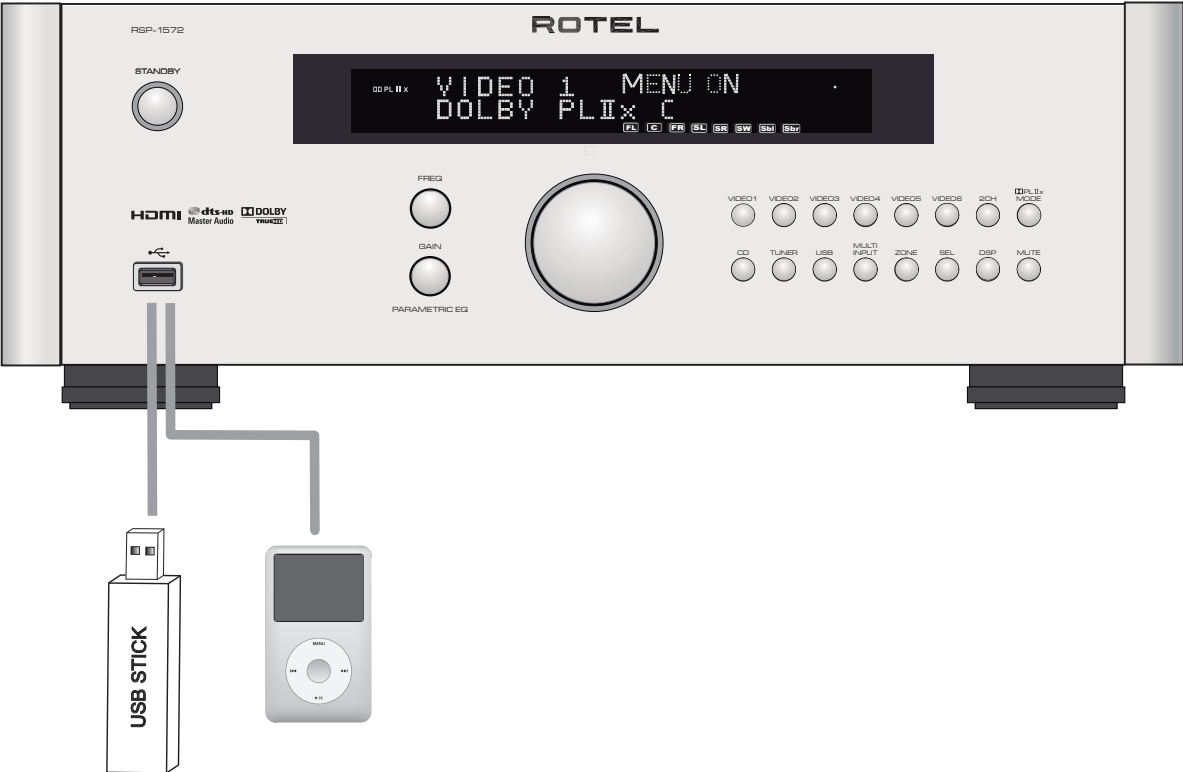
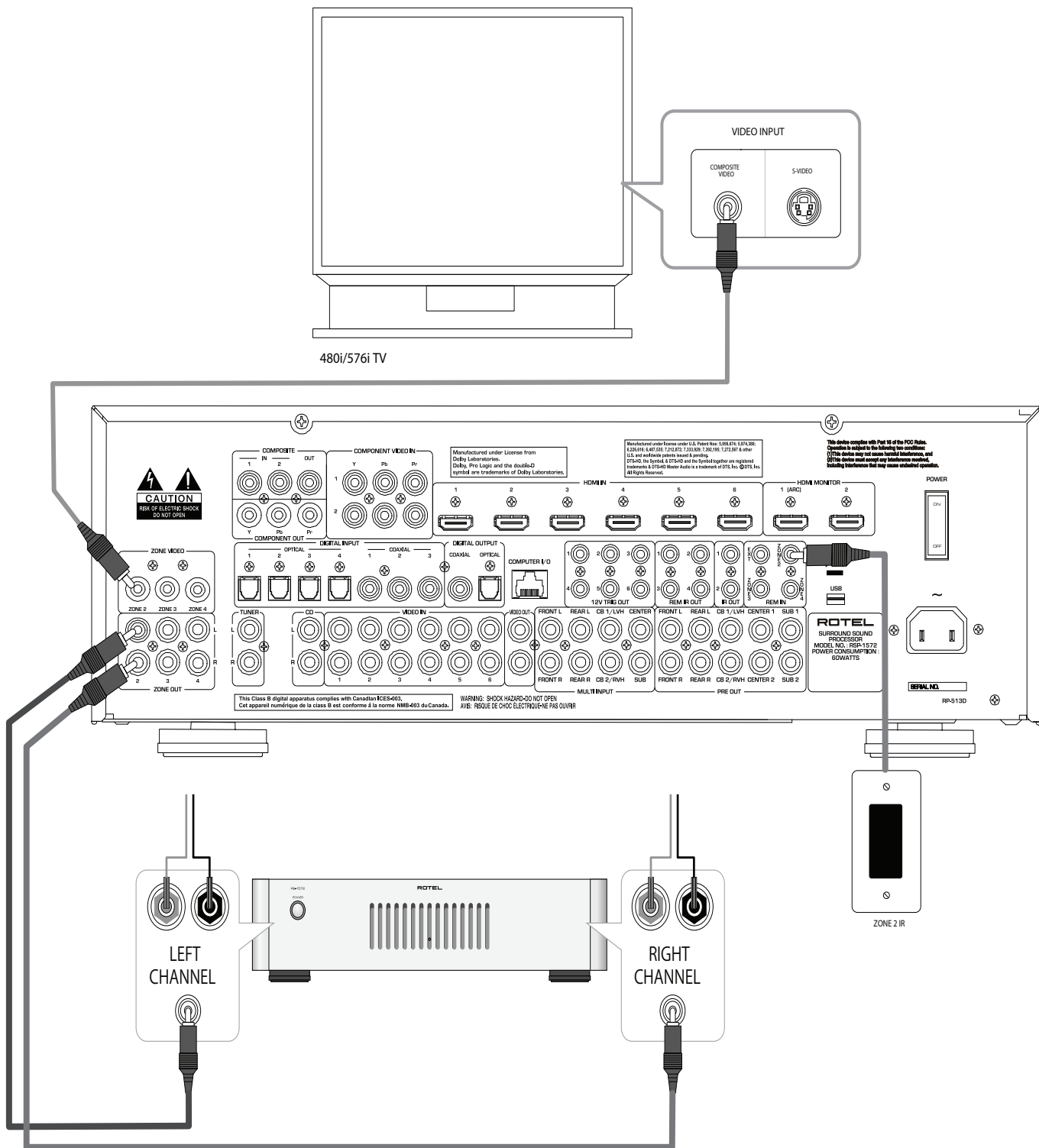
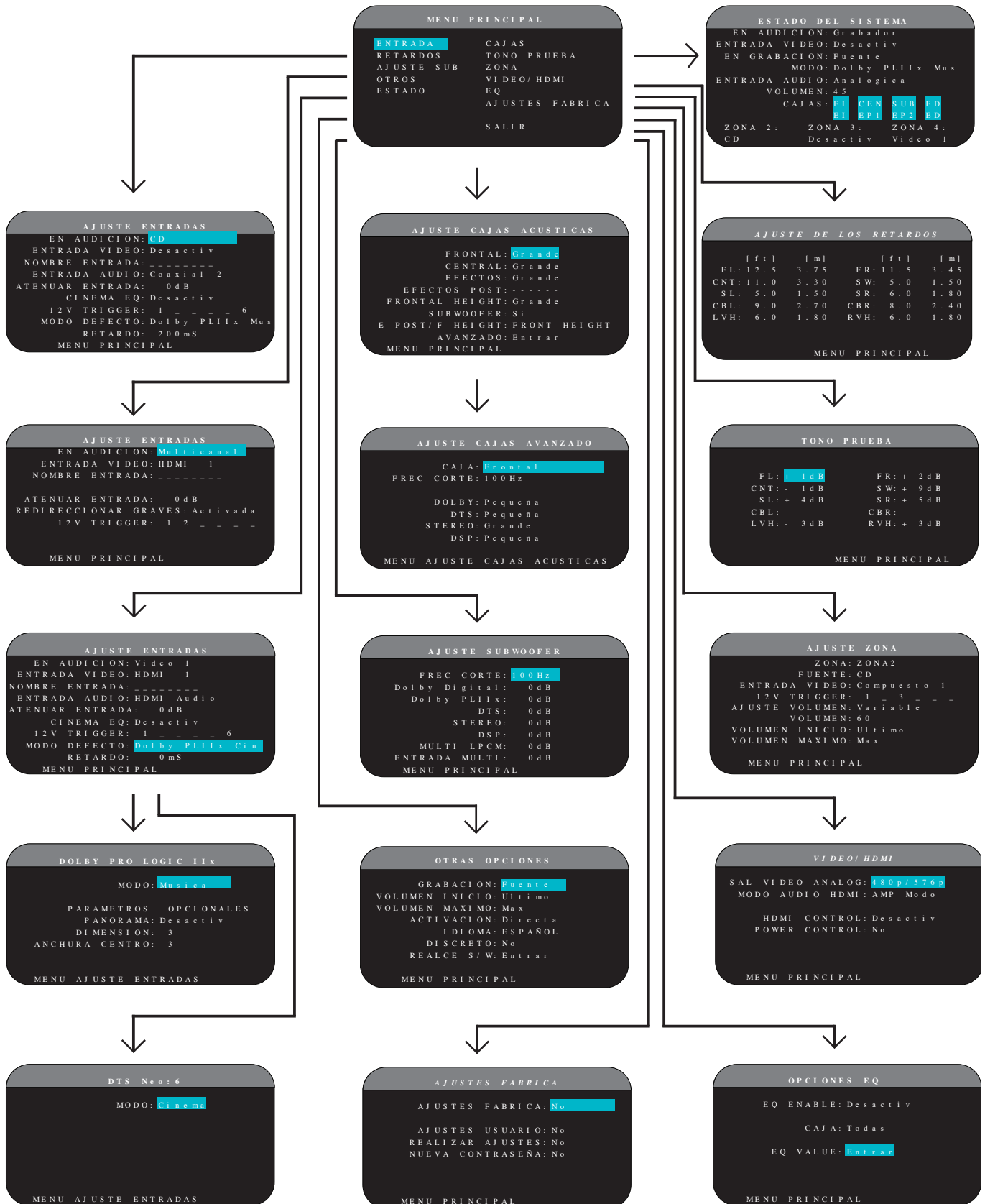

Acerca de Rotel

Nuestra historia empezó hace 50 años. A lo largo de todas estas décadas, hemos recibido cientos de premios por nuestros productos y satisfecho centenares de miles de clientes que se toman muy en serio, al igual que usted, sus momentos de ocio.

Rotel fue fundada por una familia cuyo entusiasta interés por la música le condujo a diseñar y construir componentes de Alta Fidelidad sin ningún tipo de compromiso. Esta pasión ha permanecido inalterada durante todo este tiempo, hasta el punto de que el objetivo de los fundadores de la compañía -proporcionar productos de la máxima calidad a melómanos y audiófilos independientemente de cuales sean sus posibilidades económicas- es compartido por todos sus empleados.

Los ingenieros de Rotel trabajan como un equipo compacto, escuchando y llevando a cabo el ajuste fino de cada nuevo producto hasta que satisface de manera exacta los estándares de calidad musical para los que fue diseñado. Para lograrlo, disponen de la máxima libertad para escoger los mejores componentes allí donde se encuentren. Le sorprenderá agradablemente encontrar exquisitos condensadores procedentes del Reino Unido y Alemania o semiconductores de Japón o Estados Unidos, mientras que los transformadores de potencia toroidales son construidos en la propia factoría de Rotel.

Todos nosotros nos preocupamos por nuestro entorno. Y a medida que se producen y posteriormente desechan más y más aparatos electrónicos, para un fabricante resulta especialmente importante hacer todo lo que le sea posible para poner a punto que tengan un impacto mínimo en los vertederos de basura y las capas freáticas.

En Rotel estamos orgullosos de contribuir con nuestra parte. Hemos reducido el contenido en plomo de nuestros componentes electrónicos utilizando una soldadura RoHS especial, mientras que nuestros nuevos amplificadores en Clase D (que no digitales) son hasta cinco veces más eficientes que nuestros diseños tradicionales a la vez que siguen ofreciendo una excelente dosis de potencia y prestaciones. La temperatura de funcionamiento de estos productos es baja y la energía que desperdician es mínima, a la vez que son respetuosos con el medio ambiente proporcionan un sonido superior.

Finalmente, queremos que sepa que hemos impreso este catálogo en papel reciclado.

Fabricado bajo licencia de Dolby Laboratories. "Dolby", "Pro Logic" y el símbolo "doble D" son marcas registradas de Dolby Laboratories. Copyright 1995-2005. Reservados todos los derechos.

Fabricado bajo licencia según las siguientes patentes de EE.UU.: 5.451.942; 5.956.674; 5.974.380; 5.978.762; 6.226.616; 6.487.535; 7.212.872; 7.333.929; 7.392.195; 7.272.567 y otras patentes emitidas y pendientes en EE.UU. y el resto del mundo. DTS es una marca registrada y el logotipo y los símbolos DTS y DTS-HD Master Audio son marcas registradas de DTS, Inc. Este producto incluye software. Copyright DTS, Inc. Reservados todos los derechos.

Este producto incorpora tecnología de protección anticopia protegida por patentes de EE.UU. así como otros derechos relacionados con la propiedad intelectual de Rovi Corporation. Tanto el desmontaje como la ingeniería inversa de este producto están completamente prohibidos.

Aunque entendemos que estas últimas consideraciones son sólo unos primeros pasos, también tenemos muy claro que ello no quita que sean importantes. Y continuaremos buscando nuevos materiales y métodos de fabricación para conseguir que nuestros procesos de fabricación sean lo más limpios y ecológicos posible.

Le agradecemos que haya adquirido este producto y esperamos que le permita disfrutar de su música y sus películas favoritas durante largos años.

Para Empezar

Gracias por haber adquirido el Procesador de Sonido Envoltivo Rotel RSP-1572. Este aparato es un completo centro de control de audio/vídeo para fuentes analógicas y digitales. Incorpora procesado digital de señal para una extensa gama de formatos, entre ellos el Dolby Surround, el Dolby Digital y el DTS.

Funciones y Prestaciones de Vídeo

- Conexiones de entrada y salida de vídeo analógicas para su empleo con señales de Vídeo Compuesto, S-Vídeo y Componentes de Vídeo incluyendo conversión a la salida de vídeo HDMI.
- Conmutación HDMI para señales de vídeo digitales hasta resolución 1080p, escalado HDMI y "Bypass" de vídeo HDMI. Compatible con componentes equipados con tomas DVI mediante un adaptador HDMI-DVI. Para más información, consulte la sección del presente manual titulada "HDMI: Preguntas Más Frecuentes".
- Duplicación de líneas y escalado de vídeo hasta resoluciones de alta definición.
- Acepta cualquier tipo de señal de vídeo en sus entradas: NTSC 480i, PAL 576i, NTSC 480p, PAL 576p, 720p, 1080i, 1080p, 1080p 24 Hz y 1080p 3D.
- Suministra señales de vídeo a cualquier resolución (NTSC 480i, PAL 576i, NTSC 480p, PAL 576p, 720p, 1080i, 1080p, 1080p 24 Hz y 1080p 3D) para conseguir una adaptación perfecta con cualquier dispositivo de visualización de imágenes digital o analógico.

Funciones y Prestaciones de Audio

- El exclusivo Concepto de Diseño Equilibrado de Rotel combina placas de circuito impreso de topología avanzada, una evaluación minuciosa de los componentes utilizados y exhaustivas pruebas de escucha para maximizar tanto la calidad sonora como la fiabilidad.
- Modo "bypass" (puenteo) analógico para modo estereofónico puro con dos cajas acústicas sin procesado digital.
- Conexiones de entrada y salida digitales de audio en los formatos coaxial S/PDIF y óptica EIAJ-Toslink. Conexiones de entrada y salida analógicas de audio. (Las conexiones HDMI también pueden transportar audio digital, por que cuando se utilizan tomas HDMI no hay ninguna necesidad de utilizar cables de audio separados).
- Las señales de audio multicanal de alta resolución procedentes de discos DVD Audio son detectadas automáticamente.

- Entrada MULTI para señales analógicas descodificadas de 7.1 canales procedentes de reproductores de SACD y DVD Audio. Entre las opciones de subwoofer disponibles se incluyen el envío directo de la señal correspondiente al canal "0.1" y la función de redireccionamiento de graves con un filtro analógico paso bajo para obtener una salida de subwoofer global procedente de siete canales.

Funciones y Prestaciones de Sonido Envolvente

- Descodificación Dolby Digital automática para grabaciones en Dolby Digital 2.0, Dolby Digital 5.1, Dolby Digital Surround EX, Dolby TrueHD y Dolby Digital Plus.
- Descodificación Dolby Pro-Logic IIx y Dolby Pro-Logic IIz para grabaciones audiovisuales analógicas codificadas matricialmente en Dolby Surround y para optimizar (mayor separación entre canales y ampliación de la respuesta en frecuencia) la señal procedente de cualquier fuente en sistemas de 6.1 y 7.1 canales. Puede optimizarse para señales de Música, Cine, Pro-Logic o Juegos.
- Descodificación automática para grabaciones digitales de 5.1 canales codificadas en DTS y de 6.1 canales codificadas en DTS-ES Matrix 6.1 y DTS-ES Discrete 6.1, así como DTS 96/24 y DTS-ES 96/24, DTS-HD Master Audio y DTS-HD High Resolution Audio.
- Modos de Sonido Envolvente DTS Neo:6 para la obtención de información de sonido envolvente de 5.1, 6.1 ó 7.1 canales a partir de programas estereofónicos o grabaciones de sonido envolvente codificadas matricialmente. Puede optimizarse para fuentes Musicales o Audiovisuales.
- El Rotel XS (eXtra Surround) asegura de manera automática la descodificación apropiada y la plena optimización de las posibilidades de cualquier señal digital multicanal en sistemas de 6.1 y 7.1 canales. Siempre activo en cualquier equipo que incluya una caja(s) central(es) posterior(es), el Rotel XS trabaja incluso con señales que de otra manera no activarían la descodificación apropiada (caso de discos DST-ES y Dolby Surround EX carentes de los identificadores pertinentes) o con aquellas para las que no exista una descodificación de sonido envolvente extendida (caso del DTS 5.1, el Dolby Digital 5.1 e incluso las grabaciones Dolby Digital 2.0 descodificadas por el Dolby Pro-Logic II).
- Modos de sonido envolvente para la reproducción de sonido envolvente en sistemas de 2 y 3 canales con el fin de asegurar una compatibilidad total.
- Cuatro modos musicales DSP prefijados.
- El Canal de Retorno de Audio (ARC) permite utilizar las cajas acústicas del sistema Rotel para escuchar el sonido de su televisor.

Otras Funciones y Prestaciones Relevantes

- Salidas Zone 2, 3 y 4 con ajustes independientes de la fuente de entrada y el nivel de volumen para instalaciones multizona junto con capacidad para instalación de repetidores de infrarrojos con el fin de facilitar el funcionamiento desde cualquier zona remota.
- SISTEMA DE VISUALIZACION DE MENUS EN PANTALLA (OSD) fácil de utilizar con nombres programables para los componentes de vídeo. Posibilidad de elegir entre varios idiomas.

- Software de gestión del microprocesador interno actualizable para permitir la introducción de futuras mejoras.
- Salidas para señal de disparo de 12 V asignables por el usuario para activar a distancia etapas de potencia y otros componentes.

Desembalaje

Saque cuidadosamente el aparato de su embalaje. Hágase con el mando a distancia y otros accesorios. Guarde la caja puesto que le servirán para proteger el aparato en caso de que tenga que transportarlo o necesite algún tipo de mantenimiento.

Colocación

Coloque el aparato sobre una superficie sólida y bien nivelada que esté alejada de la luz solar directa, del calor, de los excesos de humedad y de fuentes de vibración. Asegúrese de que dicha superficie pueda soportar el peso del aparato.

Coloque el aparato cerca del resto de componentes de su equipo de audio/vídeo y, si es posible, sobre una estantería exclusivamente dedicada a él. Esto facilitará la colocación y conexión inicial de los cables, así como cualquier cambio que se realice con posterioridad en el sistema.

El aparato puede generar calor durante su funcionamiento normal. No bloquee nunca las ranuras de ventilación. Deje un mínimo de 10 centímetros de espacio libre alrededor del aparato. En caso de que el mismo haya sido instalado en el interior de un mueble, asegúrese de que se disponga de la ventilación adecuada.

No coloque otros objetos u objetos en la parte superior del aparato. No deje que penetre ningún líquido en el interior del aparato.

Repaso de las Conexiones

Aunque el panel posterior del aparato tiene un aspecto bastante avasallador, la realidad es que la conexión del aparato a su equipo se llevará a cabo sin mayores problemas. Cada una de las fuentes del equipo se conectará a las entradas del aparato mediante cables terminados en conectores RCA estándar para las señales analógicas de audio, una conexión de vídeo (que podrá ser en los formatos de Vídeo Compuesto, S-Vídeo, Componentes de Vídeo y/o HDMI) y una conexión digital de audio opcional (que podrá ser óptica o coaxial).

Nota: Los formatos de sonido envolvente como el Dolby Digital y el DTS son formatos digitales y el aparato sólo puede descodificarlos cuando está disponible una señal digital en su entrada. Por esta razón, usted debería conectar siempre las salidas digitales de su reproductor de DVD o Blu-ray Disc al aparato utilizando las entradas disponibles (ópticas o coaxiales).

Las señales de audio de salida del RSP-1572 deben ser enviadas, a través de cables estándar terminados en conectores RCA y desde las salidas de previo, a un amplificador adecuado. En lo que respecta a la señal de vídeo, será enviada desde el RSP-1572 al dispositivo de visualización que se utilice mediante las conexiones HDMI.

Además, el aparato incluye conexiones de entrada para señal multicanal descodificada externa MULTI (procedentes de aparatos equipados con su propia circuitería de descodificación), para sensor de rayos infrarrojos (IR) y para señal de disparo de 12 voltios (que permite activar a distancia otros componentes Rotel).

Nota: NO conecte ningún componente del equipo a la red eléctrica hasta que todas las conexiones del mismo hayan sido realizadas adecuadamente. Los cables de vídeo deberían tener una impedancia de 75 ohmios. El estándar de interconexión digital de audio S/PDIF también especifica una impedancia de 75 ohmios, exigencia que satisfacen todos los cables digitales realmente buenos. NO utilice cables de interconexión de audio convencionales para transportar señales digitales o de vídeo. Los cables de interconexión de audio estándar transmitirán dichas señales pero su reducido ancho de banda limitará las prestaciones de las mismas.

Cuando realice las conexiones de señal de audio analógicas, conecte los canales IZQUIERDO (LEFT) a las tomas LEFT y los canales DERECHO (RIGHT) a las tomas RIGHT. Todas las tomas RCA que figuran en este producto siguen la siguiente codificación de colores estándar:

Canal de audio izquierdo: toma RCA con revestimiento de color blanco

Canal de audio derecho: toma RCA con revestimiento de color rojo

Vídeo Compuesto: toma RCA con revestimiento de color amarillo

Nota: La entrada correspondiente a cada fuente debe ser adecuadamente configurada con ayuda de menú INPUT SETUP del Sistema de Visualización de Menús en Pantalla (OSD). Le recomendamos que acceda a este menú después de conectar cada fuente para configurarla en función de sus necesidades. Para más información, diríjase al apartado INPUT SETUP de la sección Configuración del presente manual.

Entradas y Salidas de Vídeo

Estas tomas son utilizadas para la conexión de señales de vídeo a y desde el aparato. Diríjase a la sección Realización de las Conexiones para obtener instrucciones específicas relativas a la conexión de cada tipo de componente.

El aparato incluye conexiones para Vídeo Compuesto, S-Vídeo, Componentes de Vídeo y HDMI. Las conexiones de Vídeo Compuesto simplifican la configuración del sistema. No obstante, las conexiones de Componentes de Vídeo suelen proporcionar una mejor calidad de imagen y además son las requeridas por la televisión en alta definición (HDTV) o las grabaciones en DVD Vídeo con barrido progresivo. Para obtener la mejor calidad de imagen con reproductores de Blu-ray Disc con contenidos de alta definición, utilice las tomas HDMI allí donde le sea posible.

Nota: Para garantizar un correcto funcionamiento del sistema, todos los componentes de A/V conectados al aparato vía HDMI deberían ser compatibles con el estándar HDMI v1.1 o superior. Por regla general, las conexiones digitales HDMI son compatibles con las de Componentes de Vídeo vía DVI si se utiliza el adaptador DVI-D apropiado. Para más información, consulte la sección: "HDMI: Preguntas Más Frecuentes" del presente manual.

Este procesador Rotel permite realizar el escalado de varios formatos de vídeo tanto en sentido ascendente como descendente. Así, las señales de Vídeo Compuesto y S-Vídeo pueden escalarse a 480p/576p, 720p, 1080i y 1080p en dispositivos de visualización de imágenes de alta definición equipados con tomas de Componentes de Vídeo o HDMI eligiendo el ajuste de salida apropiado en el menú VIDEO/HDMI.

Nota: La salida de Componentes de Vídeo para televisión en alta definición está vinculada al sistema de protección anticopia HDCP. En consecuencia, es posible que no pueda mostrar señales con resolución 720p o 1080i cuando las mismas incorporen protección anticopia.

Entradas de Vídeo HDMI IN 1-6 20

Las entradas HDMI proporcionan conexiones de vídeo digital directas para su empleo con componentes que incorporen salidas HDMI o DVI-D (siempre y cuando se disponga del adaptador DVI-HDMI apropiado). Las conexiones HDMI transportan señales de vídeo en todos los formatos disponibles, incluyéndose entre las mismas las de tipo 3D con resolución máxima de 1080p/24 Hz. La implementación de la conmutación HDMI soporta señales de audio, aunque también se puede utilizar una conexión de audio separada cuando se trabaje con componentes compatibles HDMI.

Se dispone de seis entradas, designadas por HDMI VIDEO IN 1-6, que aceptarán señales procedentes de fuentes compatibles.

Entradas de Vídeo COMPOSITE IN 1-2 15

Se trata de dos entradas para señales de Vídeo Compuesto procedentes de fuentes que utilicen cables de interconexión de vídeo estándar de 75 ohmios de impedancia característica terminados en conectores RCA.

Salida de Vídeo COMPOSITE OUT 15

La toma RCA designada por COMPOSITE OUT permite enviar señales de Vídeo Compuesto para su grabación en un VCR u otro dispositivo.

Nota: El aparato no puede convertir señales de Componentes de Vídeo o HDMI a Vídeo Compuesto. Además, sólo las señales presentes en las entradas de Vídeo Compuesto estarán disponibles en estas salidas.

Entradas de Vídeo COMPONENT VIDEO 1-2 16

Las conexiones de vídeo por Componentes de Vídeo dividen la señal de vídeo en otras tres –una de luminancia (Y) y dos de crominancia (P_B y P_B)– permitiendo de este modo restituir una imagen de muy alta calidad. Las conexiones de Componentes de Vídeo deberían ser utilizadas para reproductores de DVD con barrido progresivo y receptores de televisión digital en alta definición. Cada una de estas tres señales es transportada por un cable de interconexión de vídeo separado de 75 ohmios de impedancia característica equipado con conectores RCA.

Dos juegos de entradas, designados por COMPONENT VIDEO IN 1-2, permiten conectar señales de Componentes de Vídeo procedentes de fuentes compatibles.

Salida de Vídeo COMPONENT 14

Estas tres tomas RCA, designadas como COMPONENT OUT, proporcionan conexiones para enviar señales de vídeo analógico de alta calidad a cualquier componente de grabación de vídeo debidamente equipado.

Salidas TV Monitor para Señales de Alta Definición 24

El aparato dispone de dos salidas HDMI para enviar señales de vídeo de alta definición a su dispositivo de visualización de imágenes. Las salidas HDMI pueden enviar todo tipo de señales de vídeo mejoradas o de alta definición a un dispositivo de visualización de imágenes compatible "HD" 2D (resolución 480p/576p, 720p, 1080i o 1080p) y 3D (hasta 1080p/24 Hz).

Resolución de Entrada/Salida de Vídeo del RSP-1572

		Salida de Video Compuesto	Salida de S-Video	Salida de Componentes de Video						Salida HDMI (conectada)					
				480i/576i	480p/576p	720p	1080i	1080p/24	1080p	480i/576i	480p/576p	720p	1080i	1080p/24	1080p
Video Compuesto	480i/576i	■									○	○	○		○
Componentes de Video	480i/576i			■							!	!	!		!
	480p/576p				■						!	!	!		!
	720p (60/50)					■					!	!	!		!
	1080i (60/50)						■				!	!	!		!
	1080p24							■						!	
	1080p (60/50)								■		!	!	!		!
HDMI	480i/576i									■					
	480p/576p										■				
	720p (60/50)											■			
	1080i (60/50)												■		
	1080p24													■	
	1080p (60/50)														■
		Salida de Video Compuesto	Salida de S-Video	Salida de Componentes de Video						Salida HDMI (desconectada)					
				480i/576i	480p/576p	720p	1080i	1080p24	1080p	480i/576i	480p/576p	720p	1080i	1080p/24	1080p
Video Compuesto	480i/576i	■													
Componentes de Video	480i/576i			■											
	480p/576p				■										
	720p (60/50)					■									
	1080i (60/50)						■								
	1080p24							■							
	1080p (60/50)								■						
HDMI	480i/576i														
	480p/576p														
	720p (60/50)														
	1080i (60/50)														
	1080p24														
	1080p (60/50)														

- La entrada de vídeo soporta las siguientes resoluciones: 480i, 576i, 480p, 576p, 720p60, 720p50, 1080i60, 1080i50, 1080p60 y 1080p50.

- Salida de vídeo: entrada de vídeo de 60 Hz > salida de vídeo de 60 Hz
 entrada de vídeo de 50 Hz > salida de vídeo de 50 Hz

■ : sólo salida bypass

○ : salida para escalado

La resolución de salida se especifica en el menú de configuración VIDEO/HDMI. Las señales de vídeo analógicas (Vídeo Compuesto y Componentes de Vídeo) serán convertidas -sea cual sea su resolución, exceptuando las de tipo 3D y 1080p/24 Hz- a la resolución deseada en las salidas HDMI.

Nota: Las señales de vídeo de tipo 3D y 1080p/24 Hz serán enviadas a la salida HDMI sin ser sometidas a ningún tipo de escalado.

Nota: Si el televisor no puede mostrar la resolución HDMI establecida en un momento dado, pulse simultáneamente las teclas "2CH" y "MUTE" del panel frontal para cambiar la resolución a 480p/576p.

Salidas HDMI para Monitorización ^[24]

Hay dos salidas HDMI que envían las correspondientes señales HDMI en paralelo. Se envía simultáneamente la misma señal a las dos salidas. Sólo la salida HDMI 1 es compatible con la función ARC. Conecte la entrada de su televisor compatible ARC a esta salida.

Nota: Es posible que su televisor tenga más de una entrada HDMI y que no todas ellas sean compatibles ARC. En consecuencia, le rogamos que utilice la entrada HDMI compatible ARC de su televisor. Debería incluir las siglas ARC cerca de dicha entrada.

Información adicional sobre las salidas de alta definición:

- Por regla general, elija las salidas HDMI con dispositivos de visualización de imágenes compatibles alta definición (televisores de LCD, plasma o DLP, así como videoproyectores de última generación). Asimismo, utilice las conexiones de Componentes de Vídeo cuando trabaje con dispositivos de visualización de imágenes en alta definición analógicos, como por ejemplo televisores, videoproyectores o retroproyectores equipados con tubos de rayos catódicos.
- La salida de Componentes de Vídeo compatible alta definición está sujeta al sistema de protección anticopia HDCP, por lo que es posible que no pueda mostrar señales con resolución 720p o 1080i cuando la señal procedente de la fuente incorpora protección anticopia. No obstante, cuando el parámetro Video Out haya sido ajustado a 480p/576p en el menú VIDEO/HDMI, todas las fuentes estarán disponibles.
- La señal de vídeo enviada al dispositivo de visualización a través de una conexión HDMI no será mostrada correctamente a menos que todos los componentes HDMI del equipo -incluyendo el dispositivo de monitorización- sean compatibles con el estándar de protección anticopia HDCP.
- Con la conexión HDMI, sólo aquellas señales de audio enviadas directamente desde la fuente son enviadas al dispositivo de monitorización (HDMI Bypass: YES). Para enviar señales de audio descodificadas desde el RSP-1572 al dispositivo de visualización se deberá seleccionar "TV mode" en el menú VIDEO/HDMI.
- Por regla general, los dispositivos de visualización de imágenes equipados con tomas DVI-D pueden conectarse a la salida HDMI del aparato utilizando un adaptador DVI-HDMI de 24 patillas apropiado. No obstante, es posible que en ocasiones puedan producirse ciertas incompatibilidades con dispositivos equipados con tomas DVI-D antiguas.

- Utilice el ajuste del aparato correspondiente al escalador, "Analog Video Out" para adaptar la resolución de la señal procedente de la fuente a la resolución nativa de su dispositivo de visualización.
- Las señales de vídeo en 3D sólo están disponibles en las salidas HDMI.

Entradas y Salidas de Audio

El Rotel RSP-1572 incorpora conexiones de audio tanto analógicas como digitales.

Entradas Tuner ^[28]

El RSP-1572 incluye un juego de entradas analógicas de audio con conectores RCA para la conexión de un sintonizador de radio.

Entradas de Audio VIDEO 1-6 ^[30]

Se dispone de un total de seis juegos de entradas designadas por VIDEO IN 1-6 equipadas con conectores RCA para recibir señales estereofónicas de audio procedentes de otras tantas fuentes. Estas entradas son acompañadas por sus correspondientes entradas de vídeo y son utilizadas para la conexión de grabadores/reproductores de vídeo, sintonizadores de TV por satélite, reproductores de DVD, etc. No obstante, también pueden utilizarse para la conexión de componentes de audio puro suprimiendo las pertinentes conexiones de vídeo.

Salida de Audio VIDEO ^[31]

Se dispone de un juego de tomas designadas por VIDEO OUT equipadas con conectores RCA para enviar señales estereofónicas de audio analógicas a un grabador/reproductor de vídeo.

Esta conexión puede ser asignada a cualquier fuente de audio analógica.

Entradas CD ^[29]

Conecte las salidas analógicas izquierda y derecha de su reproductor de discos compactos a las tomas de entrada CD.

Entradas MULTI ^[32]

Se trata de un conjunto de entradas equipadas con conectores RCA capaces de aceptar hasta 7.1 canales de audio analógico correspondientes a señales procedentes de reproductores de SACD o DVD Audio. Hay entradas para los canales FRONTAL IZQUIERDO y DERECHO, CENTRAL, SUBWOOFER, POSTERIOR IZQUIERDO y DERECHO Y CENTRAL POSTERIOR IZQUIERDO y DERECHO o FRONTAL VERTICAL DE AMBIENTE IZQUIERDO y DERECHO en una configuración Dolby Pro-Logic IIz.

Estas entradas evitan todos los circuitos de procesado digital del aparato y son enviadas directamente al control de volumen y a las salidas preamplificadas.

Hay dos opciones de subwoofer para la entrada MULTI. Normalmente, la señal presente en la entrada correspondiente al canal ".1" es enviada directamente a la salida de subwoofer. Una función opcional para el redireccionamiento de graves duplica los 7 canales principales, los suma y envía esta señal monofónica a la salida de subwoofer previo paso por un filtro analógico con corte a 100 Hz. De este modo se puede disponer de una derivación ("bypass") analógica inalterada para los siete canales principales junto con una señal de subwoofer obtenida de los mismos.

Salidas Preamplificadas ³³

Un conjunto de diez salidas analógicas de audio con conectores RCA envía las señales de nivel de línea suministradas por el RSP-1572 a amplificadores externos y subwoofers activos. Estas salidas son de nivel variable y pueden ajustarse con el control de volumen del procesador Rotel. Los conectores disponibles proporcionan señales para los siguientes canales: FRONT (IZQUIERDA y DERECHA), CENTER (1 y 2), CENTER BACK (CB1 y CB2), SURROUND (IZQUIERDA y DERECHA), CENTER BACK CB1 y CB2 (o FRONT VERTICAL HEIGHT IZQUIERDA y DERECHA) y SUBWOOFER (1 y 2).

Nota: En función de cual sea la configuración de su equipo, es posible que usted utilice sólo algunas o todas estas conexiones. Por ejemplo, si usted sólo dispone de un canal central, debería conectarlo a la salida CENTER 1. Si sólo tiene un canal de efectos posteriores, debería conectarlo a la salida CB1.

Entradas Digitales ¹⁷

El aparato acepta señales digitales procedentes de fuentes tales como reproductores de CD, sintonizadores de TV vía satélite y lectores de DVD. El procesador digital interno detecta y ajusta las correspondientes frecuencias de muestreo.

Nota: La realización de una conexión digital implica que serán los convertidores D/A internos del procesador y no los de la fuente digital los encargados de descodificar la señal. En general, usted debe utilizar conexiones digitales para un reproductor de DVD u otro componente que suministre una señal codificada en Dolby Digital o DTS; en caso contrario, el aparato no podrá descodificar dichos formatos.

En el panel posterior hay siete entradas digitales, tres coaxiales y cuatro ópticas, así como la entrada de audio con conector HDMI en la que la señal de audio es transportada por un cable compatible con dicho formato conjuntamente con señales digitales de vídeo. Estas entradas pueden ser asignadas a cualquiera de las fuentes de entrada utilizando la pantalla INPUT SETUP durante el proceso de puesta a punto. Por ejemplo, usted puede asignar el conector digital de entrada COAXIAL 1 a la fuente VIDEO 1 y el conector digital de entrada OPTICAL 2 a la fuente VIDEO 3. Por defecto, los botones correspondientes a las fuentes de entrada están configurados en fábrica para seleccionar las entradas siguientes:

CD:	Digital Óptica 1
Sintonizador:	Analógica
Vídeo 1 :	HDMI Audio (HDMI 1)
Vídeo 2 :	HDMI Audio (HDMI 2)
Vídeo 3 :	HDMI Audio (HDMI 3)
Vídeo 4 :	HDMI Audio (HDMI 4)
Vídeo 5 :	Digital Coaxial 1
Vídeo 6 :	Digital Óptica 2

Nota: Cuando utilice conexiones digitales, es posible que también quiera realizar las conexiones de audio analógicas que se acaban de describir. La conexión analógica es necesaria para efectuar grabaciones con una platina analógica en determinadas circunstancias o para el funcionamiento de las Zonas 2, 3 y 4.

Salidas Digitales ¹⁸

El RSP-1572 incluye dos salidas digitales (una coaxial y una óptica) para enviar la señal correspondiente a cualquiera de las entradas digitales disponibles a un grabador digital o a un procesador de audio externo. Cuando se selecciona una señal digital procedente de una fuente de entrada para ser escuchada, la misma es enviada automáticamente a las dos salidas digitales mencionadas para su grabación.

Conexión USB de Audio ⁴

A través de esta entrada, el RSP-1572 puede acceder al contenido de los dispositivos de almacenamiento de datos de audio. Dispositivos utilizados para almacenar música como reproductores de MP3, iPod, iPhone, memorias USB u otros elementos equivalentes dotados de interfaz USB pueden ser conectados al procesador Rotel a través de la toma USB del panel frontal. A partir de ese momento, el aparato buscará automáticamente archivos musicales en el dispositivo de almacenamiento conectado al mismo.

Nota: Cuando conecte un iPod o un iPhone a la toma USB del panel frontal, los controles del iPod/iPhone permanecerán activos. Sólo las funciones simples, como por ejemplo PLAY, STOP o SALTAR PISTA, pueden ser controladas por el RSP-1572.

La toma USB del panel frontal también puede aceptar un módulo (mochila) Bluetooth USB (suministrado de serie). Esto le permite reproducir música directamente –“streaming”– desde su dispositivo Bluetooth, por ejemplo un teléfono móvil. Cuando inserte el módulo Bluetooth USB en la toma USB del panel frontal, el visualizador de funciones mostrará “READY” (“PREPARADO”). Active la conexión Bluetooth desde su dispositivo (teléfono móvil, etc.) y permítale que busque otros dispositivos Bluetooth hasta llegar a “Rotel Bluetooth”. Seleccione “Rotel Bluetooth” ya continuación se le solicitará que introduzca una contraseña. Introduzca “0000” y acepte. El RSP-1572 detectará que un dispositivo está intentando conectarse y mostrará esta información en el Sistema de Visualización en Pantalla (OSD). Para aceptar, pulse ENTER en el panel frontal o la tecla SEL del mando a distancia. El estado “READY” cambiará a “RUNNING” (“EN MARCHA”) y usted podrá empezar a enviar música al RSP-1572.

Nota: No todos los módulos Bluetooth funcionarán con el RSP-1572. Por lo tanto, le rogamos que utilice el suministrado por Rotel.

Otras Conexiones

Entrada de Corriente Eléctrica Alterna ³⁵

Su procesador Rotel está configurado en fábrica para que funcione con la tensión de red correspondiente al país en que usted lo haya comprado (115 voltios de corriente alterna a 60 Hz para la versión estadounidense o 230 voltios de corriente alterna a 50 Hz para la versión europea). Dicha configuración está indicada en el panel posterior del aparato. Conecte el cable de alimentación suministrado de serie en el receptáculo AC INPUT situado en el panel posterior del aparato.

Nota: Los ajustes memorizados y los nombres de las fuentes de vídeo permanecerán guardados indefinidamente incluso en el caso de que el aparato sea desconectado de la red eléctrica.

Conmutador de Puesta en Marcha Principal ^[26]

El interruptor de tipo balancín de grandes dimensiones que hay en el panel posterior es un conmutador de puesta en marcha maestro. Cuando está en la posición OFF, el aparato se encuentra completamente desactivado. Cuando está en la posición ON, pueden utilizarse los botones STANDBY y ON/OFF del panel frontal para poner en marcha el aparato o situarlo en la posición de espera.

Conexiones TRIGGER 12V ^[21]

Muchos amplificadores Rotel ofrecen la posibilidad de ser activados y desactivados mediante una señal de disparo de 12 voltios. Estas tres conexiones proporcionan dicha señal de disparo de 12 voltios desde el aparato. Cuando el aparato es activado, se envía una señal de 12 voltios continuos a los amplificadores a él conectados para su puesta en marcha. Cuando el aparato es situado en el modo STANDBY, la señal de disparo es interrumpida y los amplificadores son desactivados.

Para utilizar la función de arranque a distancia debe conectar, con ayuda de un cable diseñado específicamente para esa aplicación, una cualquiera de las tomas 12V TRIG OUT del RSP-1572 a la entrada para señal de disparo de 12 voltios de su amplificador Rotel con ayuda de un cable terminado con miniclavijas monofónicas macho de 3'5 mm en sus extremos. La señal continua de +12 voltios estará en la "punta" del conector.

Nota: Las salidas para señal de disparo de 12 voltios pueden configurarse para que actúen únicamente cuando se hayan activado determinadas fuentes. Para más detalles, diríjase a los menús INPUT SETUP y ZONE 2-4 SETUP en la sección Configuración (Setup) del presente manual.

Tomas REM IN ^[25]

Dos minitomas de 3'5 mm (designadas por ZONE 2, ZONE 3, ZONE 4 y EXT) permiten recibir códigos de control de receptores de rayos infrarrojos estándar (pertenecientes a marcas especializadas en domótica) que se utilizan cuando las señales de infrarrojos procedentes de un mando a distancia portátil no pueden alcanzar el sensor de infrarrojos del panel frontal del aparato o los componentes situados en las zonas remotas.

EXT: La toma EXT se utiliza con un receptor de infrarrojos externo para duplicar el sensor de infrarrojos del panel frontal. Esta prestación es útil cuando el aparato está instalado en un mueble y el sensor del panel frontal está bloqueado o cuando es necesario enviar señales de infrarrojos a otros componentes.

ZONE: Las tomas ZONE 2, 3 ó 4 se utilizan con repetidores de infrarrojos para recibir señales procedentes de sistemas de control por infrarrojos situados en ubicaciones remotas. Por ejemplo, las señales de control remoto enviadas a la toma ZONE 2 controlan las funciones del RSP-1572 correspondientes a ZONE 2 y a la vez pueden ser reenviadas a otros componentes.

Consulte a su detallista autorizado de productos Rotel para que le proporcione información sobre los receptores de infrarrojos externos disponibles en el mercado y para cablear adecuadamente las miniclavijas de 3'5 mm correspondientes a las tomas REM IN.

Nota: Las señales de infrarrojos (IR) procedentes de las tomas REM IN EXT y REM IN ZONE 2-4 pueden ser enviadas a fuentes que utilicen emisores de infrarrojos externos o conexiones por cable desde las tomas IR OUT. Para obtener información adicional, diríjase a la siguiente sección del presente manual.

Tomas IR OUT ^[23]

Las tomas IR OUT 1 y 2 envían las señales de infrarrojos recibidas en las tomas REM IN ZONE 2-4 o REM IN EXT a un emisor de infrarrojos situado delante del sensor de infrarrojos de una fuente. Además, la toma IR OUT puede unirse por cable a reproductores de DVD o CD o sintonizadores de Rotel equipados con un conector compatible.

Estas salidas se utilizan para permitir que las señales de infrarrojos procedentes de las tres zonas remotas sean enviadas a las fuentes o para enviar señales de infrarrojos desde un mando a distancia ubicado en la sala principal cuando los sensores de infrarrojos de las fuentes están bloqueados como consecuencia de la instalación de estas últimas en el interior de un mueble.

Contacte con su distribuidor autorizado de productos Rotel para que le proporcione información adicional sobre los emisores y repetidores de infrarrojos disponibles en el mercado.

Conector Mini USB del Panel Posterior ^[34]

Toma Remote IR OUT ^[22]

La toma USB del panel posterior sirve para conectar el aparato a la toma USB de un ordenador. El RSP-1572 está capacitado para memorizar los códigos de control a distancia de otros componentes y puede ser programado para enviar dichos códigos a los citados componentes mediante sus salidas para control remoto por rayos infrarrojos (IR). Esta opción exige llevar a cabo un proceso de configuración con un ordenador.

Para obtener información adicional sobre esta prestación, le rogamos que contacte con su distribuidor autorizado de productos Rotel.

Tomas de Entrada/Salida para Ordenador ^[19]

El RSP-1572 puede ser manejado desde un ordenador personal en el que se haya cargado previamente software para el control de sistemas de audio desarrollado por otros fabricantes. Este control se lleva a cabo enviando códigos de funcionamiento desde el ordenador a través de una conexión serie por cable con conector RS-232. Además, el aparato puede actualizarse con software especial suministrado por Rotel.

La toma COMPUTER I/O proporciona las conexiones en red necesarias para ello en el panel posterior. Acepta clavijas modulares de 8 patillas RJ-45 estándar, es decir las mismas que se utilizan habitualmente en el cableado de redes Ethernet 10-BaseT UTP.

Para obtener información adicional sobre las conexiones, el cableado, el software y los códigos operativos correspondientes al control por ordenador o la actualización del aparato, contacte con su distribuidor autorizado de productos Rotel.

Realización de las Conexiones

Conexión de un Amplificador

Ver Figura 3

El RSP-1572 incluye salidas preamplificadas para la conexión de etapas de potencia con el fin de atacar hasta ocho cajas acústicas en sistemas de sonido envolvente de 5.1, 6.1 ó 7.1 canales: frontal izquierdo/derecho, frontal central (2), efectos izquierdo/derecho más dos canales de efectos posteriores (o frontales de presencia). Además, se dispone de dos salidas para subwoofer.

Para conectar amplificadores de potencia, conecte un cable de audio desde cada toma PREOUT hasta la entrada del canal de amplificación que alimentará la correspondiente caja acústica. Por ejemplo, conecte la salida FRONT L al canal de amplificación encargado de atacar la caja acústica frontal izquierda. En un sistema de Cine en Casa completo necesitará realizar un mínimo de cinco conexiones diferentes además de la del subwoofer. Estas conexiones se designan por FRONT L, FRONT R, CENTER, REAR L y REAR R. Hay además dos tomas CENTER; utilice una de ellas en el caso de que disponga de un canal central posterior o las dos en caso de que disponga de dos de dichos canales. En sistemas de seis o siete canales, deberá realizar una o dos conexiones adicionales para las cajas acústicas centrales posteriores. Las tomas pertinentes se designan por CB1 y CB2. Utilice la toma CB1 en caso de que sólo disponga de un único canal central posterior.

En un sistema que trabaje con Dolby PLIIz usted puede tener cajas acústicas para los canales "Verticales" (de "Presencia") Izquierda y Derecha (LVH y RVH respectivamente) en vez de CB1 y CB2.

Asegúrese de que cada salida sea conectada al canal adecuado del amplificador:

1. Conecte el amplificador del canal frontal derecho a la toma FRONT R.
2. Conecte el amplificador del canal frontal izquierdo a la toma FRONT L.
3. Conecte el amplificador del canal central a la toma CENTER 1 o CENTER 2.
4. Conecte el amplificador del canal de efectos derecho a la toma REAR R.
5. Conecte el amplificador del canal de efectos izquierdo a la toma REAR L.
6. Conecte el amplificador del canal de efectos posterior/vertical derecho a la toma CB2/RVH.
7. Conecte el amplificador del canal de efectos posterior/vertical izquierdo a la toma CB1/LVH.

Una vez que haya conectado las salidas preamplificadas, necesitará configurar el RSP-1572 para el tamaño y el tipo de cajas acústicas de su equipo y calibrar los niveles de presión sonora (volumen) relativos de las mismas con ayuda del generador de tonos de prueba del aparato. Para más detalles, consulte la sección Configuración del presente manual.

Conexión de un Subwoofer

Ver Figura 3

Para conectar un subwoofer activo, conecte un cable de audio estándar terminado en un conector RCA desde cualquiera de las tomas PREOUT designadas por SUB a la entrada del amplificador de potencia del subwoofer. Las dos salidas SUB proporcionan la misma señal. Utilice una cualquiera de estas conexiones para conectar un subwoofer y utilice las dos para conectar dos subwoofers.

Una vez haya conectado el subwoofer, necesitará configurar el aparato para utilizar dicho subwoofer y calibrar el nivel de volumen relativo del mismo con ayuda del generador de tonos de prueba interno. Para más detalles, consulte la sección *Configuración* del presente manual.

Conexión de un Monitor de Visualización

Monitor de Televisión de Alta Definición

Ver Figura 4

Una prestación clave del RSP-1572 es que puede enviar a cualquier dispositivo de visualización de imágenes en alta definición una señal de vídeo cuyo formato sea exactamente el que mejor se adapte a la relación de aspecto y la resolución nativas del aparato en cuestión.

Los televisores de alta definición "digitales", como por ejemplo los televisores con pantalla plana de LCD o de plasma, visualizan señales digitales directamente. En consecuencia, estos dispositivos deberían ser conectados al aparato utilizando las salidas digitales HDMI.

Las salidas de Componentes de Vídeo del RSP-1572 pueden conectarse a un dispositivo de visualización de imágenes de alta definición analógico, aunque no se dispondrá del sistema de visualización de menús en pantalla (OSD).

Conexión digital HDMI: Conecte uno de los extremos de un cable HDMI al conector HDMI OUT del panel posterior del aparato. Conecte el otro extremo del cable al conector HDMI de entrada del panel posterior del televisor de alta definición.

Asimismo, usted puede conectar de modo habitual la salida HDMI del aparato a un dispositivo de visualización de imágenes equipado con entradas DVI-D utilizando un adaptador HDMI-DVI apropiado.

Nota: Para que las señales HDMI se puedan visualizar adecuadamente, el dispositivo de visualización debe ser compatible con el sistema de protección anticopia HDCP.

Conexión de un reproductor de DVD o Blu-ray Disc y de un sintonizador de TV en Alta Definición Terrestre, por Cable o por Satélite

Ver Figura 5

Las conexiones correspondientes al reproductor de DVD o Blu-ray Disc y a un sintonizador de TV pueden realizarse vía HDMI, Componentes de Vídeo o Vídeo Compuesto.

Nota: En el caso de un reproductor de vídeo de alta definición o compatible con señales progresivas puede utilizar tanto las conexiones de Componentes de Vídeo como las HDMI. No obstante, si desea enviar señales de audio a cualquiera de las tres zonas remotas (Zone 2, 3 y 4), deberá realizar una conexión analógica.

Para conexiones HDMI: Conecte un cable HDMI desde la salida del reproductor de DVD a una de las entradas HDMI 1-6 del aparato.

Para conexiones de Componentes de Vídeo: Conecte un juego de tres cables de Componentes de Vídeo desde la salida del reproductor de DVD a una de las entradas COMPONENT VIDEO 1-2 del aparato. Asegúrese de conectar la salida Y a la entrada Y, la salida P_B a la entrada P_B y la salida P_R a la entrada P_R.

Para conexiones de Vídeo Compuesto: Conecte un cable de vídeo con conector RCA desde la salida del reproductor de DVD a una de las entradas COMPOSITE IN 1-2 del aparato.

Nota: Utilice la pantalla INPUT SETUP para asignar la entrada de vídeo que vaya a utilizar con la fuente Blu-ray.

Conexión para audio digital: Conecte la señal digital procedente del reproductor de DVD a una cualquiera de las entradas DIGITAL IN OPTICAL 1-4 o DIGITAL IN COAXIAL 1-3 del aparato. Un cable HDMI servirá para transportar las señales digitales tanto de audio como de vídeo; además, no será necesario realizar una conexión digital de audio separada.

Nota: Utilice la pantalla INPUT SETUP para asignar la entrada digital a la misma entrada de vídeo utilizada anteriormente.

Conexión analógica de audio opcional: Si desea grabar la señal de audio procedente del reproductor de DVD, conecte las salidas analógicas izquierda y derecha de dicho aparato a las tomas de audio correspondiente a una de las entradas VIDEO 1-5. Asegúrese de que conecta el canal derecho a la toma de entrada R y el canal izquierdo a la toma de entrada L.

Conexión de un Reproductor de SACD o DVD Audio

Ver Figura 6

En la mayoría de casos, los reproductores de SACD, DVD Audio y otros lectores/procesadores externos se conectan al aparato enviando señales analógicas de audio descodificadas mediante cables RCA. Un reproductor de DVD Audio equipado con salidas HDMI puede enviar directamente señales digitales al aparato para su descodificación.

Conexiones Analógicas: Para conectar un reproductor de SACD o DVD Audio (o cualquier descodificador de sonido envolvente externo), utilice cables terminados con conectores RCA para unir las salidas del mismo a las tomas RCA designadas por MULTI INPUT asegurándose de que observa la debida coherencia entre canales (por ejemplo, conecte el canal frontal derecho a la entrada FRONT R, etc.).

En función de cual sea la configuración de su equipo, realice seis (FRONT L y R, SURROUND L y R, CENTER y SUBWOOFER), siete (añadiendo una conexión CENTER BACK) u ocho (añadiendo dos conexiones CENTER BACK o Vertical Height/Presencia).

Las entradas MULTI son analógicas directas (puenteadas), lo que significa que las señales presentes en las mismas son enviadas directamente al control de volumen y a las salidas preamplificadas, evitando por tanto todos los circuitos de procesado digital. El RSP-1572 incluye una función de redireccionamiento de graves opcional que duplica los siete canales principales y los envía a un filtro paso bajo analógico con corte a 100 Hz para crear una señal monofónica sumada obtenida a partir de los mismos. Para obtener más información sobre esta función de redireccionamiento de graves, diríjase a al apartado dedicado al menú INPUT SETUP de la sección Configuración del presente manual.

Conexión Digital por HDMI: Si el reproductor de DVD Audio incluye salidas HDMI, bastará con que conecte un cable HDMI desde la salida del mismo a una de las entradas HDMI 1-6 del aparato. Este cable envía conjuntamente señales digitales de audio y de vídeo. La descodificación de audio multicanal del DVD Audio será ejecutada por el procesador.

Conexión de un Grabador de Vídeo

Ver Figura 7

Las conexiones a un grabador/reproductor de vídeo (VCR) pueden efectuarse a través de cualquiera de las tomas VIDEO.

Conexiones de Vídeo Compuesto: Conecte un cable con conectores RCA entre la salida del VCR y la entrada COMPOSITE IN 1. Conecte un cable con conectores RCA desde la toma COMPOSITE OUT a las entradas del VCR.

Conexiones de Audio: Conecte las salidas analógicas izquierda y derecha del VCR a las entradas de audio designadas por VIDEO IN 1. Conecte las tomas VIDEO OUT izquierda y derecha a las entradas analógicas del VCR.

Conexión Digital de Audio Opcional: Para la conexión de un componente de grabación digital, conecte la salida digital de dicho componente a una de las entradas digitales OPTICAL IN o COAXIAL IN del aparato. Utilice el menú INPUT SETUP para asignar esta entrada digital a la fuente VIDEO (VIDEO 1, 2 ó 3) utilizada en las conexiones anteriores. Si el componente de grabación incorpora una entrada digital para grabación, conecte una de las tomas OPTICAL OUT o COAXIAL OUT a dicha entrada.

Conexión de un Reproductor de CD

Ver Figura 8

Conecte la salida digital del reproductor de CD a una de las entradas digitales coaxiales u ópticas del RSP-1572. Utilice el menú INPUT SETUP para asignar la entrada digital a la fuente CD (el ajuste por defecto es OPTICAL 1).

Opcional: Conecte las salidas analógicas izquierda y derecha del reproductor de CD a las tomas AUDIO IN del aparato designadas por CD (izquierda y derecha). Esta opción comporta utilizar los convertidores D/A internos del aparato; no obstante, es posible que ello tenga como resultado un proceso de conversión A/D y D/A extra.

Por regla general, no hay conexiones de vídeo para un reproductor de CD, por lo que, por defecto, no se ajusta ninguna entrada de vídeo a dicha fuente.

Conexión de un Grabador de Audio

Ver Figura 9

Conecte las salidas analógicas izquierda y derecha de un dispositivo de grabación de audio a las tomas de audio VIDEO IN (izquierda y derecha).

Conecte las tomas izquierda y derecha VIDEO OUT a las entradas del dispositivo de grabación de audio.

Opcional: Para la conexión de un componente de grabación digital, conecte la salida digital de dicho componente a una de las entradas digitales OPTICAL IN o COAXIAL IN del aparato. Utilice el menú INPUT SETUP para asignar esta entrada digital a una fuente de audio. Si el componente de grabación incorpora una entrada digital para grabación, conecte una de las tomas OPTICAL OUT o COAXIAL OUT a dicha entrada.

No se necesitan conexiones de vídeo para los dispositivos de grabación de audio.

Conexión de un Sintonizador de AM/FM

Ver Figura 10

Conexión para audio digital: En el caso de que vaya a utilizar una Radio HD u otro sintonizador digital, conecte la salida digital del sintonizador a una de las entradas DIGITAL IN OPTICAL 1-4 o DIGITAL IN COAXIAL 1-3 del RSP-1572.

Nota: Utilice la pantalla INPUT SETUP para asignar la entrada de digital a la fuente TUNER.

Conexión analógica de audio opcional: Si desea utilizar un sintonizador de AM/FM analógico o quiere grabar la señal de audio procedente del mismo, conecte las salidas analógicas izquierda y derecha de dicho aparato a las tomas de audio del RSP-1572 designadas por TUNER. Asegúrese de que conecta el canal derecho a la toma de entrada R y el canal izquierdo a la toma de entrada L.

Por regla general, no hay conexiones de vídeo para un sintonizador de AM/FM por lo que no debe asignarse ninguna entrada de vídeo al aparato en cuestión (que será el ajuste por defecto).

Conexión de un Dispositivo de Audio USB/iPod/iPhone

Ver Figura 11

Conecte el iPod/iPhone o reproductor de MP3 a la toma USB del panel frontal. Seleccione las pistas que desee escuchar del iPod/iPhone. El RSP-1572 descodificará la señal pertinente y reproducirá la música.

Salidas para Zonas Remotas (ZONE 2, 3 y 4)

El RSP-1572 incluye conexiones para un total de tres zonas remotas independientes.

Para realizar conexiones de audio a una zona remota, conecte las tomas izquierda y derecha ZONE 2, 3 ó 4 a los canales izquierdo y derecho de un amplificador situado en la misma con ayuda de un cable terminado en conectores RCA.

Para realizar conexiones de vídeo a una zona remota, conecte las tomas ZONE 2, 3 ó 4 VIDEO OUT a la entrada de un televisor situado en la misma con ayuda de un cable de Vídeo Compuesto.

Para controlar el aparato desde una zona remota, conecte un repetidor de infrarrojos remoto a la toma ZONE 2, ZONE 3 o ZONE 4 REM IN con ayuda de un cable terminado en miniclavijas de 3'5 mm.

Funcionamiento del RSP-1572

Considerando el elevado número de funciones, ajustes y opciones de configuración que ofrece, el Rotel RSP-1572 es considerablemente fácil de manejar. La clave para gobernar el aparato es su sistema de Visualización de Menús en Pantalla (OSD), que guía al usuario a través de las distintas opciones disponibles.

Para guiarle a través del funcionamiento del aparato, esta sección del manual comienza explicando la configuración y el funcionamiento básicos del panel frontal y el mando a distancia. A continuación explicamos operaciones básicas como la puesta en marcha y desconexión del aparato, el ajuste del nivel de volumen, la selección de una fuente para su escucha, etc. Se continúa con una explicación detallada de los diferentes modos de sonido envolvente y sobre cómo configurar el aparato para llevar a cabo diferentes tipos de grabaciones. Finalmente, se incluyen instrucciones para el manejo de funciones opcionales y las zonas remotas, funciones todas ellas que en un uso normal no suelen ser utilizadas. La última sección del manual (Configuración) explica con detalle opciones que pueden ser seleccionadas durante la puesta a punto y configuración iniciales del aparato, muchas de las cuales serán ajustadas una sola vez y por tanto ya no se volverán a tocar.

A lo largo del presente manual, los números encerrados en cajas grises se refieren a la ilustración del aparato que figura al principio del presente manual mientras que las letras se refieren a la del mando a distancia. Cuando aparecen ambas significa que la función pertinente se encuentra en el aparato y en el mando a distancia mientras que cuando aparece sólo una significa que la pertinente función está disponible únicamente en el aparato o en el mando a distancia.

Repaso del Panel Frontal

En las líneas que siguen se describen brevemente los controles y prestaciones del panel frontal del aparato. Los detalles concernientes al uso de estos controles se comentan en secciones del presente manual específicamente dedicados a los mismos.

Visualizador de Funciones del Panel Frontal Z

El visualizador de funciones fluorescente del panel frontal muestra el nombre de la fuente seleccionada y la modalidad de funcionamiento de audio del aparato.

Sensor de Control Remoto Z

Este sensor recibe señales de infrarrojos procedentes del mando a distancia. Asegúrese de no bloquearlo accidentalmente. El sensor de infrarrojos está situado detrás del visualizador de funciones del panel frontal.

Nota: El resto de botones y controles del panel frontal se describen en la sección Repaso de Botones y Controles.

Repaso del Mando a Distancia

El RSP-1572 se suministra de serie con un mando a distancia con el RR-CX94, un dispositivo de muy fácil utilización. En caso de que el RSP-1572 entre en conflicto con otros códigos de control remoto de Rotel, dicho mando puede configurarse a los códigos de control por infrarrojos 1 ó 2. La pulsación simultánea de las teclas TUN y 1(2) ajusta el mando a distancia al código de control por infrarrojos 1(2). Apunte el mando a distancia hacia el RSP-1572 y pulse 1(2) durante 5 segundos para ajustar aquél al modo de control por infrarrojos 1(2). El ajuste por defecto (es decir de fábrica) es 1.

El mando a distancia suministrado de serie también puede configurarse para controlar las zonas remotas 2, 3 y 4 desde la sala principal ajustando las mismas a los códigos de infrarrojos 3, 4 ó 5. Ajuste al código de control por infrarrojos 3, 4 ó 5 pulsando simultáneamente las teclas TUN y 3 (ó 4 ó 5). El código de control por infrarrojos 3 corresponde a la Zona 2 mientras que el código 4 corresponde a la Zona 3 y el código 5 corresponde a la Zona 4.

Usted también puede ajustar los códigos correspondientes al reproductor de CD para PLAY, STOP, FAST FORWARD (AVANCE RÁPIDO), REV (RETROCESO RÁPIDO) etc. desde el código de control por infrarrojos por defecto 1 al 2 si considera que el aparato está interfiriendo con otros lectores de CD Rotel de su equipo.

Para cambiar el código de control correspondiente al reproductor de CD, apunte el mando a distancia hacia el aparato y pulse simultáneamente las teclas "CD" y 2(1). Suelte la tecla 2(1) y continúe pulsando durante más de 5 segundos hasta que se produzca el cambio de código.

Repaso de los Botones y Controles

En esta sección se realiza un repaso básico de los botones y controles que figuran en el panel frontal y el mando a distancia. En las más completas secciones que siguen se suministran instrucciones detalladas sobre el uso de estos botones.

Botones STANDBY y Power ON/OFF

El botón STANDBY del panel frontal y el botón ON/OFF del mando a distancia sirven para activar o desactivar el aparato. El conmutador maestro POWER del panel posterior debe estar en la posición ON para que la función de activación de la posición de espera esté operativa.

Control VOLUME y Botones VOLUME +/-

Los botones VOLUME +/- del mando a distancia y el gran botón giratorio del panel frontal son los responsables del nivel de volumen maestro, lo que significa que ajustan simultáneamente el nivel de volumen correspondiente a todos los canales.

Botón DISPLAY (DISP)

Pulse este botón para ver la fuente de Audio y Vídeo utilizada en ese momento, el modo de entrada y el modo de salida. Para cambiar la Gama Dinámica, pulse el botón DISP, a continuación el botón ABAJO y las teclas Izquierda/Derecha para realizar el ajuste.

Botón RCVR/SETUP Teclas de Navegación y Selección (ENT)

El botón RCVR/SETUP hace que el menú OSD aparezca en la pantalla de visualización. Para acceder a los diferentes menús, utilice las teclas Arriba/Abajo/Izquierda/Derecha y ENT.

Botón MUTE

Pulse una sola vez el botón MUTE para silenciar el sonido. Aparecerá una indicación tanto en el panel frontal como en las visualizaciones en pantalla. Pulse de nuevo el botón para restaurar los niveles de volumen anteriores.

Botones INPUT

Estos botones del panel frontal pueden utilizarse para cambiar de fuente.

Botón ZONE

Este botón sirve como botón de posición de espera ("standby") para la zona remota seleccionada en ese momento, activándola/desactivándola.

Botón SEL

Este botón puede utilizarse para seleccionar la zona en la que desee realizar modificaciones adicionales tales como cambiar la entrada, ajustar el nivel de volumen o activar/desactivar una zona remota. Pulse repetidamente el botón hasta que la zona deseada aparezca en el visualizador de funciones del panel frontal: RECORD > ZONE 2 > ZONE 3 > ZONE 4. Una vez que la zona deseada aparezca en pantalla, usted dispondrá de 10 segundos para efectuar el cambio deseado. Cambie la fuente de entrada pulsando un botón INPUT. Cuando aparezcan las ZONAS 2-4, usted también puede ajustar el nivel de volumen o activar/desactivar la zona pulsando el botón ZONE.

Botones MODE SUR+

Los botones MODE/SUR+ sirven para mostrar información relacionada con el modo de sonido envolvente del contenido escuchado/visionado en ese momento, que puede ajustarse cuando se selecciona la fuente de entrada. Para cambiar dicho modo, pulse la tecla SUR+ y utilice las teclas de navegación Izquierda/Derecha del mando a distancia.

Otros botones del mando a distancia permiten seleccionar directamente modos de sonido envolvente específicos.

2CH: cambia el modo de audio a STEREO, DOWNMIX o BYPASS.





PLIIx MODE: cambia el modo Pro Logic.

DSP: cambia el modo de decodificación DSP (análogo) desde DSP1-4, 5/7 CH Stereo.

PLCM: cambia el modo de audio a Pro Logic Cinema o Music.

Botones de Reproducción

Estos botones proporcionan funciones de control básicas para la reproducción de contenidos procedentes de iPod/iPhone o memorias USB.

- Botón PLAY : Inicia la reproducción del contenido seleccionado.
- Botón STOP : Detiene la reproducción del contenido que se esté reproduciendo. Pulse el botón  para proseguir. Pulse la tecla STOP durante 5 segundos para retirar de modo seguro el dispositivo USB del panel frontal.
- Botón PAUSE : Suspende temporalmente la reproducción.
- Botón PREVIOUS : Una sola pulsación – Salta al inicio de pista actual. Dos pulsaciones – Salta a la pista siguiente.

Botón NEXT ►►: Salta a la pista siguiente.

Botón RND ①

Este botón puede ser utilizado para la conexión USB del panel frontal y situar la música reproducida en el modo aleatorio (random/shuffle).

Botón/Controles P-EQ ⑤ ①

Se utiliza para mostrar el nivel y la GANANCIA (GAIN) de las frecuencias del ecualizador (EQ). También puede utilizarse para realizar ajustes temporales de la ecualización. Pulse el botón P-EQ y utilice las teclas ARRIBA/ABAJO para ajustar el valor de la GANANCIA. Utilice las teclas Izquierda/Derecha para saltar a la frecuencia siguiente. En el panel frontal, pulse el control FREQ para obtener el valor EQ. Gire el control para cambiar la frecuencia. Gire el control EQ paramétrico para ajustar el valor de la GANANCIA.

Para realizar ajustes permanentes de la ecualización y la ganancia, introduzca el correspondiente valor en el menú de configuración EQ.

Botón SPKR ④

Este botón permite acceder a las diferentes configuraciones para cajas acústicas y ajustar el nivel de salida de cada caja acústica utilizada en el sistema. Utilice las teclas de navegación para cambiar valores. Este ajuste es únicamente temporal. Para realizar ajustes permanentes, acceda al ajuste TEST TONE ("TONO DE PRUEBA") del OSD.

Botón MEM ④

Este botón no funciona con el RSP-1572.

Party Mode ("Modo Fiesta"): Selección de una misma entrada para todas las salidas ⑨ ⑩ ①

Es posible que desee utilizar la misma fuente para escuchar, grabar y en todas las zonas remotas. El RSP-1572 facilita esta configuración (llamada "Party Mode" o "Modo Fiesta") enlazando entradas para grabación y zonas remotas.

Para activar el Party Mode, pulse y mantenga pulsado durante 3 segundos el botón ZONE del panel frontal. Las palabras PARTY ON aparecerán brevemente en el visualizador de funciones y el icono ZONE parpadeará durante 10 segundos. La fuente de entrada seleccionada para grabación y las selecciones de entrada correspondientes a todas las zonas remotas serán visualizadas como SOURCE ("FUENTE"), indicando que están enlazadas a la entrada seleccionada para su escucha. Mientras se esté en el modo party, se mantendrá activado un indicador luminoso "P" en el visualizador de funciones del panel frontal.

Para cancelar el Party Mode, pulse y mantenga pulsado el botón SEL del panel frontal o el mando a distancia durante un mínimo de 3 segundos.

SONIDO ENVOLVENTE

Para obtener los mejores resultados posibles de su procesador de A/V, puede resultar útil conocer con un poco de detalle el funcionamiento de los principales formatos de sonido envolvente disponibles hoy en día para de este modo identificar el proceso de descodificación más apropiado para una determinada grabación y saber cómo seleccionarlo. Esta sección proporciona información básica sobre formatos de sonido envolvente. En secciones posteriores se suministran instrucciones detalladas para la selección manual y automática de los modos de sonido envolvente.

Repaso de los Formatos de Sonido Envolvente

Dolby Surround y Dolby Pro-Logic II

El formato de sonido envolvente más extendido para aplicaciones de audio/vídeo de gran consumo es el Dolby Surround, disponible en prácticamente todas las cintas de vídeo existentes en el mercado, muchos programas de televisión y una gran cantidad de DVD. El Dolby Surround es la versión de consumo del sistema analógico Dolby Stereo, introducido en el mercado por la industria cinematográfica en 1972. Es un sistema que utiliza codificación matricial para grabar un canal frontal izquierdo, uno frontal central, uno frontal derecho y uno de efectos monofónico en una pista estereofónica de 2 canales. Durante la reproducción, un descodificador Dolby Pro-Logic o Pro-Logic II extrae cada canal y lo distribuye a las cajas acústicas apropiadas.

La descodificación Dolby Pro-Logic original suministraba una señal monofónica con contenido en alta frecuencia limitado a las cajas acústicas de efectos. Un descodificador más avanzado incorporado en el RSP-1572, el Dolby Pro-Logic II, incrementa sustancialmente la separación entre canales y la respuesta en frecuencia de los canales de efectos, lo que le permite mejorar notablemente las prestaciones de las grabaciones codificadas en Dolby Surround.

La descodificación Dolby Pro-Logic II debería utilizarse para reproducir cualquier banda sonora o grabación musical que incluyera el logotipo "Dolby Surround" o también para descodificar cualquier banda sonora grabada en Dolby Digital 2.0. El Dolby Pro-Logic II realiza un excelente trabajo obteniendo sonido envolvente (canales frontales izquierdo, central y derecho y efectos) a partir de grabaciones estereofónicas convencionales de 2 canales mediante el empleo de relaciones de fase. Un "modo musical" convierte al Pro Logic II en una alternativa excelente para la escucha de discos compactos de audio.

Dolby Digital

En 1992 se utilizó por vez primera en la industria cinematográfica un nuevo sistema de grabación digital denominado Dolby Digital. El Dolby Digital es un sistema de grabación/reproducción que utiliza técnicas de compresión para almacenar de forma eficiente grandes cantidades de datos (de una manera muy parecida a lo que hace el formato JPEG a la hora de almacenar fotografías de gran tamaño en pequeños ficheros de un ordenador). El Dolby Digital es el formato de audio estándar para los discos DVD y también para las retransmisiones de televisión digital en Estados Unidos.

El sistema Dolby Digital puede utilizarse para grabar hasta seis canales de audio discretos (independientes) pero también admite menos. Por ejemplo, una grabación Dolby Digital 2.0 es una grabación estereofónica de 2 canales muy parecida a una banda sonora codificada matricialmente en Dolby Surround. Para reproducir este tipo de grabación,

utilice la decodificación Dolby Pro-Logic II tal y como se ha descrito anteriormente.

El Dolby Digital más comúnmente utilizado –tanto en la industria cinematográfica como en el A/V doméstico– es el Dolby Digital 5.1. En vez de codificar múltiples canales de sonido envolvente en una grabación dos canales, el Dolby Digital graba seis canales discretos: frontal izquierdo, frontal central, frontal derecho, efectos izquierdo, efectos derecho y un canal de Efectos de Baja Frecuencia (LFE) que contiene señales de frecuencia ultra-baja específicamente destinadas a un subwoofer. Un decodificador Dolby Digital extrae los canales del tren de datos digital, los convierte en señales analógicas y las envía a las cajas acústicas apropiadas. Todos los canales (es decir todos los mencionados salvo el destinado a los LFE) transportan señales sin limitaciones en su respuesta en frecuencia, estando completamente separados entre sí y exhibiendo una elevada gama dinámica. Una banda sonora codificada en Dolby Digital 5.1 proporcionará un sonido envolvente significativamente más impresionante que la decodificación Dolby Pro-Logic de otra grabada matricialmente en Dolby Surround.

La decodificación de una banda sonora Dolby Digital 5.1 es automática. Cuando el aparato detecta una señal Dolby Digital 5.1 en una de sus entradas digitales, activa la circuitería de procesamiento apropiada. Tenga en mente que el Dolby Digital sólo está disponible en fuentes digitales (un reproductor de DVD o LaserDisc o un sintonizador de Televisión Digital, por cable Cable o por Satélite). Asimismo, usted debe conectar la fuente con un cable digital (óptico o coaxial) a una entrada digital activa del aparato.

Nota: Muchos DVD incluyen una banda sonora codificada matricialmente en Dolby Digital 2.0 como opción por defecto y que por tanto debería ser decodificada con el Pro-Logic II. Esto significa que la opción Dolby Digital 5.1 debería haber sido seleccionada como opción en el menú de ajuste al principio de la lectura del DVD. Busque una selección Dolby Digital 5.1 en "Audio", "Languages" o "Setup Options" cuando cargue el disco.

DTS 5.1 y DTS 96/24

El DTS (acrónimo de Digital Theater Systems) es un formato digital alternativo que compete con el Dolby Digital tanto en salas cinematográficas como en A/V doméstico. Las funciones y prestaciones básicas del sistema son similares a las del Dolby Digital (caso del uso de 5.1 canales discretos). No obstante, los detalles técnicos de los procesos de compresión y decodificación difieren ligeramente, por lo que se necesita un decodificador DTS.

Una extensión relativamente reciente del sistema de codificación DTS es el DTS 96/24, siendo la versión de 6.1 canales del mismo el DTS-ES 96/24. Las grabaciones efectuadas con estos algoritmos proporcionan las prestaciones sonoras asociadas a una frecuencia de muestreo de 96 kHz aunque en realidad utilicen la frecuencia de muestreo de 48 kHz de los discos DTS estándar.

Al igual que el Dolby Digital, el DTS sólo puede ser utilizado en una grabación digital y además está únicamente disponible para uso doméstico en DVD, LaserDisc u otros soportes digitales. Para utilizar el decodificador DTS del aparato, deberá conectar su reproductor de DVD a una de las entradas digitales de aquél. Tal y como sucede con el Dolby Digital 5.1, la detección y la decodificación de señales DTS 5.1 es automática.

Nota: Los discos DVD con una banda sonora codificada en DTS siempre tienen configurada esta última como una opción al formato matricial Dolby Surround estándar. Para utilizar el DTS, deberá ir a los menús de puesta a punto que aparecen al principio del DVD y seleccionar "DTS 5.1" en vez de "Dolby Surround" o "Dolby Digital 5.1". Además, es posible que muchos reproductores de DVD tengan desactivada por defecto la señal digital DTS y por tanto no puedan suministrarla –incluso habiéndola seleccionado en el menú del disco– a ningún procesador de A/V hasta que usted active la salida DTS de los mismos. Si la primera vez que usted intente reproducir un disco DTS no hay sonido, diríjase a los menús de configuración del reproductor de DVD y active la señal digital de salida DTS. Se trata de un ajuste inmediato y que sólo necesita ser realizado una sola vez.

DTS Neo:6

Este procesador Rotel incorpora un segundo tipo de decodificación de sonido envolvente DTS: el DTS Neo:6. Este sistema de decodificación es similar al Dolby Pro-Logic II y está pensado para reproducir cualquier grabación estereofónica de 2 canales, esté o no codificada matricialmente. El decodificador Neo:6 puede utilizarse con cualquier fuente convencional de 2 canales, como por ejemplo un programa radiofónico o televisivo o un CD. También puede utilizarse como método alternativo para la decodificación de grabaciones o programas de televisión codificados matricialmente en Dolby Surround. Active la decodificación DTS Neo:6 con el botón PLLX MODE o con la tecla SUR+ del mando a distancia tal y como se detalla más adelante en esta sección. El DTS Neo:6 no se utiliza con grabaciones digitales en DTS 5.1 y el botón mencionado no necesita ser pulsado para las mismas.

Sonido Envolvente de 6.1 y 7.1 Canales Dolby Digital Surround EX y DTS-ES

En 1999 se suministró a las salas cinematográficas la primera banda sonora en Dolby Digital con un canal central posterior de efectos adicional con la intención de incrementar los efectos direccionales procedentes de la parte trasera de los espectadores. Este canal de sonido envolvente adicional está codificado en los dos canales de sonido envolvente ya existentes en el Dolby Digital 5.1 mediante un proceso de codificación matricial similar al utilizado previamente en el Dolby Surround. Este nuevo sonido envolvente ampliado se denomina Dolby Digital Surround EX.

DTS puso a punto una codificación similar para grabar esta información de sonido envolvente ampliada denominada DTS-ES Matrix 6.1. También ha ido un poco más allá desarrollando la capacidad de grabar la citada información de sonido envolvente ampliada como un canal completamente discreto (independiente) en un sistema llamado DTS-ES Discrete 6.1.

Todos los sistemas descritos son extensiones de los formatos de sonido envolvente digital Dolby Digital 5.1 y DTS 5.1 ya existentes. Los usuarios que posean una caja acústica central posterior (configuración 6.1) o dos (configuración 7.1) pueden aprovecharse de esta información de sonido envolvente adicional. Los usuarios que posean sistemas de 5.1 canales tradicionales pueden también reproducir discos codificados en Dolby Digital Surround EX o DTS-ES 6.1, que sonarán exactamente igual que los discos de los respectivos formatos codificados en 5.1 canales.

Si usted ha configurado su sistema con una o dos cajas acústicas centrales posteriores, la decodificación de discos DTS-ES es automática, al igual que la de los discos codificados en DTS estándar. Del mismo modo, la decodificación de discos Dolby Digital Surround EX es automática aunque con una excepción: en algunos de los primeros títulos codificados en dicho sistema no se ha codificado el pertinente indicador ("flag") de

detección en el disco. Para activar las funciones Dolby Digital Surround EX para estos discos (o para los codificados en Dolby Digital estándar de 5.1 canales), deberá activar manualmente el procesado Dolby Surround EX.

Sonido Envoltente de 6.1 y 7.1 Canales Dolby Pro-Logic IIx

Esta tecnología desarrollada por Dolby utiliza una sofisticada descodificación matricial para los canales de sonido envolvente de un sistema de 6.1 ó 7.1 canales. Capaz de trabajar con cualquier grabación de 2.0 ó 5.1 canales, el procesado Dolby Pro-Logic IIx distribuye la información de los canales de sonido envolvente entre tres o cuatro canales de efectos, disponiendo de un modo Music optimizado para la escucha de grabaciones musicales y un modo Cinema optimizado para la escucha de bandas sonoras cinematográficas.

Sonido Envoltente de 7.1 Canales Dolby Pro-Logic IIz con Sonido Envoltente Frontal de Altura (Canales de "Presencia")

Esta tecnología de última generación desarrollada por Dolby proporciona efectos de sonido envolvente mejorados mediante la adición de dos cajas acústicas frontales "de altura". Estos canales extra crean una escena sonora llena de vitalidad mediante la identificación y descodificación de las sutilezas espaciales que transcurren de manera natural en todo tipo de contenidos –ya sean éstos estereofónicos, de 5.1 canales o de música codificada en 5.1 ó 7.1 canales– procesando a continuación efectos de sonido ambiental como el viento y la lluvia y dirigiéndolos a las cajas acústicas frontales de altura para su reproducción.

Sonido Envoltente de 6.1 y 7.1 Canales Rotel XS

El RSP-1572 también incorpora el procesado Rotel XS (eXtended Surround), que asegura automáticamente unas prestaciones óptimas del sonido envolvente en sistemas de 6.1 y 7.1 canales. La ventaja clave del Rotel XS es que trabaja de manera permanente con todas las señales digitales multicanal, incluyendo aquellas que de otro modo no activarían una descodificación de sonido envolvente apropiada para el(los) canal(es) central(es) posterior(es). Siempre disponible en cualquier sistema en el que se haya(n) configurado la(s) caja(s) central(es) posterior(es), el Rotel XS monitoriza los canales de sonido envolvente, los descodifica adecuadamente y distribuye los de sonido envolvente extendido a la(s) caja(s) central(es) posterior(es) de tal modo que tienden a crear un efecto de sonido envolvente difuso. El Rotel XS trabaja tanto con señales de sonido envolvente codificadas matricialmente (como por ejemplo las Dolby Surround EX y DTS-ES sin marcadores contenidas en los discos DVD Video) como con señales digitales no codificadas matricialmente (caso del DTS 5.1, el Dolby Digital 5.1 e incluso las grabaciones en Dolby Digital 2.0 descodificadas por el Dolby Pro-Logic II).

Dolby Digital Plus

Basado en el Dolby Digital, actual estándar de codificación de audio multicanal para discos DVD y programas de TV en alta definición, el Dolby Digital Plus fue diseñado para los nuevos formatos de alta resolución siendo a la vez compatible con los receptores y procesadores de A/V ya existentes. Es soportado por el estándar de interconexión digital de A/V HDMI. El Dolby Digital Plus puede suministrar hasta 7.1 canales discretos a una velocidad de transferencia binaria mayor que la del Dolby Digital. Asimismo, el Dolby Digital Plus es uno de los formatos de audio opcionales para el Blu-ray Disc y obligatorio en el ya desaparecido HD DVD.

Dolby TrueHD

El Dolby TrueHD se basa en tecnología de codificación de audio sin pérdidas para proporcionar un sonido de calidad de estudio de grabación. El Dolby TrueHD soporta hasta ocho canales de gama completa (el máximo permitido por el formato Blu-ray) codificados a 24 bits/96 kHz. Asimismo, el Dolby TrueHD es soportado por la conexión digital HDMI v1.3.

Entre las funciones adicionales que incluye figuran la Normalización de Diálogos, que mantiene el mismo nivel de volumen cuando se cambia a otros programas codificados en Dolby Digital y Dolby TrueHD, y el Control de la Gama Dinámica (o "Modo de Escucha Nocturna"), que permite reducir los picos de volumen para permitir el visionado nocturno de grabaciones multicanal especialmente energéticas sin molestar a los vecinos. Asimismo, el Dolby TrueHD es uno de los formatos de audio opcionales para el Blu-ray Disc y obligatorio en el ya desaparecido HD DVD.

DTS-HD Master Audio y DTS-HD High Resolution Audio

Al igual que el Dolby TrueHD, el DTS-HD Master Audio es un sofisticado algoritmo de codificación de audio sin pérdidas que constituye un formato de sonido multicanal opcional para los discos Blu-ray suministrando el mensaje sonoro original "bit a bit". También es un formato de audio opcional para las grabaciones en el ya desaparecido HD DVD. El DTS-HD Master Audio es compatible con el estándar de conexión HDMI v1.3 y soporta una codificación máxima de 24 bits/192 kHz en el modo de dos canales y de 24 bits/96 kHz en multicanal (hasta ocho canales). Un procesador de A/V compatible DTS-HD Master Audio también debería ser capaz de descodificar discos grabados en DTS-HD High Resolution Audio. Este último formato no es de tipo "sin pérdidas" pero proporciona prácticamente toda la información contenida en la grabación original aunque sin ser idéntica a la del master de estudio.

Modos DSP para Música

Al contrario que todos los formatos que se acaban de describir, el RSP-1572 incorpora cuatro modos de sonido envolvente que no están relacionados con ningún sistema de grabación/reproducción específico. Estos modos (DSP 1-4) utilizan técnicas de procesado digital de señal para añadir efectos acústicos especiales a cualquier grabación. El procesado DSP puede utilizarse con grabaciones codificadas en Dolby Surround o Dolby Digital, discos compactos de audio, programas radiofónicos o cualquier otra fuente; no obstante, los ajustes DSP deberían utilizarse con señales para las que no se disponga de un descodificador de sonido envolvente específico.

Los cuatro MODOS DSP del RSP-1572 utilizan efectos de retardo y reverberación digitales para simular ambientes acústicos progresivamente más grandes, siendo el ajuste DSP 1 el correspondiente al espacio más pequeño (como por ejemplo un club de jazz) y DSP 4 el correspondiente al espacio más grande (caso de un estadio). Por regla general, estos modos se utilizan para añadir ambiente y sensación de espacio durante la escucha de fuentes musicales u otras fuentes que carezcan de codificación de sonido envolvente.

Formatos para Estéreo de 2, 5 y 7 Canales

El RSP-1572 también incorpora cuatro modos que desactivan todo el procesado de sonido envolvente y envían señales estereofónicas a los amplificadores y cajas acústicas del equipo. Se dispone de tres opciones:

2CH Stereo: Desconecta el canal central y todos los canales de efectos del equipo y envía una señal estereofónica convencional de 2 canales a las cajas acústicas principales. Si el equipo está configurado para enviar las frecuencias bajas desde las cajas acústicas frontales al subwoofer, esta prestación permanece activada.

Analog Bypass: Para las entradas analógicas de 2 canales se dispone de un modo estereofónico especial que permite evitar TODOS los circuitos de procesado digital del RSP-1572. Las dos cajas acústicas principales reciben señales analógicas estereofónicas puras de gama completa sin corte de frecuencia para el subwoofer, ajustes de nivel, retardos ni equalización paramétrica.

5CH Stereo: Distribuye una señal estereofónica a sistemas de 5.1 canales. La señal correspondiente al canal izquierdo es enviada, sin sufrir modificaciones, a las cajas acústicas principal izquierda y efectos izquierda. Por su parte, la señal correspondiente al canal derecho es enviada a las cajas acústicas principal derecha y efectos derecha. Al canal central se le envía una suma monofónica de los canales izquierdo y derecho.

7CH Stereo: Este modo es idéntico al 5CH Stereo que se acaba de comentar excepto en el hecho de que también distribuye señales estereofónicas a la(s) caja(s) central(es) posterior(es) instalada(s) en el equipo.

Otros Formatos Digitales

Además de los comentados, existen varios formatos digitales que audio que, más que destinados al sonido envolvente, corresponden a grabaciones estereofónicas de 2 canales.

PCM de 2 canales: Es una señal digital no comprimida de 2 canales idéntica a la utilizada en los CD estándar y en algunas grabaciones sobre soporte DVD, por regla general correspondientes a películas antiguas.

Discos DTS de Música de 5.1 Canales: Estos discos son una variación de los CD de audio que incluyen una pista sonora con 5.1 canales. Cuando son leídos por un reproductor de CD o DVD equipado con una salida digital, el aparato descodifica estos discos como si se tratara de una banda sonora en DTS.

Discos DVD Audio de Música: Aprovechándose de la superior capacidad de almacenamiento de datos del DVD, se dispone de nuevas grabaciones de audio multicanal con alta velocidad de transferencia de datos en formato DVD Audio. Los discos DVD Audio pueden incluir múltiples versiones de una determinada grabación, con formatos tales como el PCM estéreo, el Dolby Digital 5.1, el DTS 5.1 o incluso grabaciones con cuantificación a 24 bits y frecuencia de muestreo de 96 kHz (o superior) que utilicen compresión MLP ("Meridian Lossless Packing", un tipo de compresión sin pérdidas que se usa como estándar en el DVD Audio). Varios de estos formatos (PCM estándar, Dolby Digital 5.1 y DTS 5.1) pueden ser descodificados por el aparato cuando el reproductor de DVD está conectado al mismo con un cable digital. No obstante, las diferentes conexiones digitales –tanto coaxiales como ópticas– presentes en el aparato no disponen del suficiente ancho de banda para tratar con grabaciones de audio multicanal con velocidades de transferencia de datos elevadas. En consecuencia, deberá utilizar la conexión digital de audio alta definición HDMI para reproducir las pistas sonoras de alta resolución de los discos DVD Audio. Alternativamente, los discos DVD Audio que contienen las citadas pistas sonoras de alta resolución pueden ser descodificadas por el propio reproductor de DVD Audio,

siendo las señales analógicas resultantes enviadas a la toma MULTI INPUT del aparato.

SACD (Super Audio Compact Disc): Es un estándar de audio de alta resolución que sólo puede utilizarse con reproductores compatibles. Al igual que sucede con los discos DVD Audio de alta resolución, el ancho de banda es demasiado alto para que pueda soportado por la mayoría de conexiones digitales disponibles hoy en día (aunque hay excepciones). Estos discos deben ser descodificados por un reproductor de SACD compatible, siendo las señales analógicas resultantes enviadas a la toma MULTI INPUT del aparato.

MP3: Las grabaciones en MP3 suelen obtenerse de Internet y pueden ser reproducidas en lectores portátiles específicos para ellas o en reproductores de discos compactos que pueden leer discos CD-ROM y se conectan (siempre que en su salida suministren un tren de datos digitales PCM) a las entradas digitales del aparato.

Modos de Sonido Envolvente Automáticos

Por regla general, la descodificación de señales digitales de entrada se realiza de forma completamente automática, siendo la detección activada por un "indicador" ("flag") codificado ("incrustado") en la grabación digital que se encarga de decir al aparato cual es el formato de descodificación requerido. Por ejemplo, cuando en la entrada se detecta una señal de sonido envolvente de codificada Dolby Digital o DTS de 5.1 canales, el RSP-1572 activa la circuitería de descodificación adecuada.

El aparato también detectará discos codificados en DTS-ES Matrix 6.1 o DTS-ES Discrete 6.1 y activará la circuitería de descodificación de sonido envolvente DTS-ES Extended Surround. Las grabaciones en Dolby Digital Surround EX también activan la descodificación automática (aunque no todos los DVD codificados en Surround EX incluyen el indicador necesario para ello y por tanto pueden requerir la activación manual de la descodificación pertinente).

El aparato también detectará automáticamente señales codificadas en Dolby TrueHD y DTS-HD Master Audio.

Del mismo modo, una señal digital procedente de un disco compacto codificado en HDCD, un disco compacto estándar o un disco DTS 96/24 o DTS-ES 96/24 será detectada automáticamente y adecuadamente descodificada para su reproducción en estéreo de 2 canales (2 CH).

Por su parte, el procesado Dolby Pro-Logic IIx/IIz o Rotel XS puede configurarse para que se active automáticamente en todos los sistemas configurados con caja(s) central(es) posterior(es) y asegure una descodificación de sonido envolvente extendida para todas las señales digitales multicanal, incluyendo aquellas que de otro modo no activarían el modo de descodificación de sonido envolvente extendido adecuado.

En muchos casos, el aparato también reconocerá señales digitales codificadas en Dolby Surround (caso de las existentes por defecto en muchos DVD) y activará los correspondientes circuitos de descodificación Dolby Pro-Logic II. De modo adicional, usted podrá configurar un modo de sonido envolvente por defecto para cada entrada utilizando el menú INPUT SETUP (lea al respecto la sección *Configuración* del presente manual).

Combinado con la detección automática del Dolby Digital 5.1 y el DTS, este ajuste de sonido envolvente por defecto automatiza por completo el funcionamiento de los modos de sonido envolvente del aparato. Por ejemplo, si usted selecciona el modo para películas del Dolby Pro-Logic II como modo por defecto para todas las entradas de vídeo de su equipo, el aparato descodificará automáticamente las pistas sonoras en Dolby Digital 5.1 y DTS cada vez que sean utilizadas y empleará la descodificación matricial Pro-Logic II para el resto de grabaciones.

Para entradas estereofónicas tales como CD y Tuner, usted podría seleccionar STEREO como modo por defecto para la escucha musical en 2 canales o también el modo para música del Pro-Logic II en el caso de que prefiera escuchar fuentes musicales con sonido envolvente.

Nota: *Cualquier señal digital que entre en el aparato será reconocida y debidamente descodificada. No obstante, en un disco DVD que contenga varias bandas sonoras usted deberá indicar al reproductor pertinente cual de ellas será enviada al aparato. Por ejemplo, es posible que necesite utilizar el sistema de menús del DVD para seleccionar la banda sonora codificada en Dolby Digital 5.1 o DTS 5.1 en vez de su equivalente por defecto codificada en Dolby Digital 2.0 o Dolby Surround.*

Selección Manual de Modos de Sonido Envolvente

Tal y como se describe en la sección anterior, la combinación de detección automática de grabaciones en Dolby Digital y DTS y el ajuste de los modos de sonido envolvente por defecto para cada entrada durante la puesta a punto del aparato automatiza por completo el funcionamiento de los modos de sonido envolvente. Para la mayoría de usuarios, esta selección automática del modo de sonido envolvente bastará para satisfacer todas sus necesidades.

Para los usuarios que prefieran desempeñar un papel más activo en el ajuste de los modos de sonido envolvente, los botones del panel frontal y el mando a distancia del aparato les permitirán efectuar la selección manual del modo de sonido envolvente no detectado automáticamente o, en algunos casos, incluso ignorar un determinado ajuste automático.

Los ajustes manuales disponibles en el panel frontal y/o el mando a distancia deberían ser utilizados cuando se desee reproducir lo siguiente:

- Estéreo de 2 canales (sólo cajas acústicas izquierda/derecha) estándar sin procesado de sonido envolvente.
- Reproducción de grabaciones Dolby Digital 5.1 o DTS mezcladas en 2 canales.
- Dolby estéreo de 3 canales (izquierdo/derecho/central) o de grabaciones codificadas en 2 canales.
- Estéreo con 5 ó 7 canales a partir de grabaciones estereofónicas de 2 canales.
- Uno de los cuatro modos DSP para la simulación de salas de conciertos a partir de grabaciones estereofónicas de 2 canales.
- Descodificación matricial de señales estereofónicas de 2 canales en los modos para música o cine del Dolby Pro-Logic II.

- Descodificación matricial de señales estereofónicas de 2 canales en los modos para música o cine del DTS Neo:6.
- Descodificación Dolby Digital Surround EX de grabaciones en Dolby Digital de 5.1 canales o discos Dolby Digital Surround EX que no activen la descodificación automática.

Nota: *Las señales codificadas en DTS, DTS-ES Matrix 6.1, DTS-ES Matrix Discrete 6.1, DTS 96/24, DTS-ES 96/24, Dolby Digital, MP3, MPEG Multicanal, HDCD (96 kHz) y PCM de 2 canales (96 kHz) son detectadas automáticamente y por tanto no pueden ser pasadas por alto. No obstante, usted puede optar por utilizar la descodificación Dolby Digital Surround EX para cualquier grabación codificada en Dolby Digital 5.1. Usted también puede mezclar las grabaciones en Dolby Digital o DTS de 5.1 canales para su escucha en sistemas de 2 canales.*

- Las señales digitales codificadas en HDCD (con frecuencia de muestreo distinta de 96 kHz) y PCM de 2 canales (con frecuencia de muestreo distinta de 96 kHz) pueden ser ignoradas a favor del Dolby Pro-Logic II, Dolby 3-Stereo, DTS Neo:6, Music 1-4, 5CH Stereo, 7CH Stereo y Stereo.
- Las señales digitales codificadas en Dolby Digital estereofónico de 2 canales pueden ser ignoradas a favor del Dolby Pro-Logic II, Dolby 3-Stereo y Stereo.

En los apartados que siguen se describe detalladamente el funcionamiento de las opciones correspondientes a los modos de sonido envolvente disponibles manualmente para cada tipo de grabación.

Discos Codificados en Dolby Digital/TrueHD y Dolby Digital Surround EX

La descodificación Dolby Digital es detectada automáticamente, por lo que no puede ser pasada por alto. No obstante, usted puede seleccionar una mezcla en 2 canales de grabaciones de 5.1 canales. En un sistema de 6.1 ó 7.1 canales, usted también puede seleccionar el procesado Dolby Surround EX, Dolby Pro-Logic IIx Music, Dolby Pro-Logic IIx Cinema (sólo para configuraciones de 7.1 canales) o Rotel XS para los canales de efectos posteriores.

Nota: *Además de las opciones que siguen, usted puede pulsar el botón 2CH del panel frontal o del mando a distancia para conmutar entre mezcla en 2 canales y reproducción multicanal.*

- **En un sistema de 5.1 canales.** Pulse el botón SUR+ del mando a distancia y a continuación pulse los botones Izquierda/Derecha para cambiar entre reproducción en Dolby Digital de 5.1 canales o mezcla en Dolby Digital de 2.0 canales.
- **En un sistema 6.1 canales.** Pulse el botón SUR+ del mando a distancia y a continuación utilice los botones Izquierda/Derecha para saltar entre cinco opciones: reproducción en Dolby Digital de 5.1 canales, mezcla en Dolby Digital de 2.0 canales, procesado Dolby Digital Surround EX con canal central posterior, Dolby Digital con procesado Pro-Logic IIx Music para el canal central posterior o Dolby Digital con procesado Rotel XS para el canal central posterior. Por regla general debería seleccionar Surround EX o discos codificados en Dolby Digital Surround EX. Para discos de 5.1 canales estándar, el Dolby Pro-Logic IIx Music o el Rotel XS proporcionará un efecto de sonido envolvente más difuso que la más altamente localizada descodificación Dolby EX y probablemente será la mejor opción

de 6.1 canales posible para discos que no estén codificados en Surround EX. La selección de Dolby Digital 5.1 fuerza la desactivación del procesado del canal central posterior en la reproducción de grabaciones convencionales de 5.1 canales.

- **En un sistema 7.1 canales.** Pulse el botón SUR+ del mando a distancia y a continuación utilice los botones Izquierda/Derecha para saltar entre seis opciones: reproducción en Dolby Digital de 5.1 canales, mezcla en Dolby Digital de 2.0 canales, procesado Dolby Digital Surround EX con canal central posterior, Dolby Digital con procesado Pro-Logic IIx Music para el canal central posterior, Dolby Digital con procesado Pro-Logic IIx Cinema para el canal central posterior o Dolby Digital con procesado Rotel XS para el canal central posterior. Por regla general debería seleccionar Surround EX o discos codificados en Dolby Digital Surround EX. Para discos de 5.1 canales estándar, el Dolby Pro-Logic IIx Music o el Rotel XS proporcionará un efecto de sonido envolvente más difuso que la más altamente localizada decodificación Dolby EX y probablemente será la mejor opción de 6.1 canales posible para discos que no estén codificados en Surround EX. La selección de Dolby Digital 5.1 fuerza la desactivación del procesado del canal central posterior en la reproducción de grabaciones convencionales de 5.1 canales.

Nota: Mientras reproduzca grabaciones codificadas en Dolby Digital, usted puede seleccionar uno cualquiera de los tres ajustes de la gama dinámica disponibles. Para más detalles, diríjase al apartado Gama Dinámica de la sección Otros Ajustes del presente manual.

Discos Codificados en Dolby Digital 2.0

La decodificación Dolby Digital se detecta automáticamente, por lo que no puede ser pasada por alto. No obstante, usted puede seleccionar una reproducción en 2 canales, en 5.1 canales con sonido envolvente matricial Pro-Logic II, en 6.1/7.1 canales con sonido envolvente matricial Pro-Logic IIx o en Dolby 3-Stereo.

- **En un sistema de 5.1 canales.** Pulse el botón SUR+ del mando a distancia y a continuación utilice los botones Izquierda/Derecha para saltar entre cuatro opciones: mezcla en Dolby Digital de 2.0 canales, Dolby Digital con sonido envolvente matricial Pro-Logic IIx Music, Dolby Digital con sonido envolvente matricial Pro-Logic IIx Cinema o Dolby Digital estéreo con 3 canales. También puede pulsar repetidamente el botón 2CH del panel frontal o el mando a distancia para seleccionar las mismas opciones.
- **En un sistema de 6.1/7.1 canales.** Pulse el botón SUR+ del mando a distancia y a continuación utilice los botones Izquierda/Derecha para saltar entre cuatro opciones: mezcla en Dolby Digital de 2.0 canales, Dolby Digital con sonido envolvente matricial Pro-Logic IIx Music, Dolby Digital con sonido envolvente matricial Pro-Logic IIx Cinema o Dolby Digital estéreo con 3 canales. También puede pulsar repetidamente el botón 2CH del panel frontal o el mando a distancia para seleccionar las mismas opciones.
- **Para seleccionar las opciones Cinema o Music en los modos Pro-Logic II o Pro-Logic IIx.** Pulse dos veces el botón SUR+ mientras esté en los modos Pro-Logic o Pro-Logic IIx. A continuación, utilice los botones Izquierda/Derecha para seleccionar las opciones Music o Cinema.

Nota: Mientras esté reproduciendo grabaciones codificadas en Dolby Digital, usted puede seleccionar uno cualquiera de los tres ajustes de control de la gama dinámica disponibles. Para los ajustes de la Gama Dinámica, le rogamos consulte la sección Repaso de Botones y Controles del presente manual, situada justo debajo del botón DISPLAY (DISP).

Discos Codificados en DTS/DTS-HD 5.1, DTS 96/24 y DTS-ES 96/24

La decodificación DTS es detectada automáticamente, por lo que no puede ser ignorada. No obstante, usted puede seleccionar una mezcla en 2 canales de grabaciones de 5.1 canales o añadir el procesado Rotel XS para el procesado del canal central posterior en discos 5.1.

Nota: Además de las opciones que se comentan a continuación, usted puede pulsar el botón 2CH del mando a distancia para conmutar entre mezcla en 2 canales y reproducción multicanal.

- **En un sistema de 5.1 canales.** Pulse el botón SUR+ del mando a distancia y a continuación utilice los botones Izquierda/Derecha para cambiar entre reproducción en DTS de 5.1 canales o mezcla en DTS de 2.0 canales.
- **En un sistema de 6.1/7.1 canales con un disco codificado en DTS/DTS-HD 5.1.** Pulse el botón SUR+ del mando a distancia y a continuación utilice los botones Izquierda/Derecha para saltar entre los siguientes modos opcionales: reproducción en DTS de 5.1 canales, mezcla en DTS de 2.0 canales, DTS con procesado Rotel XS para el canal central posterior, DTS con procesado Pro-Logic IIx Music para el canal posterior o DTS con procesado Pro-Logic IIx Cinema para el canal posterior (disponible sólo para sistemas de 7.1 canales). La selección de DTS 5.1 fuerza la desactivación del procesado del canal central posterior en la reproducción de grabaciones convencionales de 5.1 canales.
- **En un sistema 6.1/7.1 con un disco codificado en DTS-ES.** Pulse el botón SUR+ del mando a distancia y a continuación utilice los botones Izquierda/Derecha para saltar entre tres modos opcionales: reproducción en DTS mezclado de 2.0 canales, DTS de 5.1 canales o DTS-ES para reproducción en 6.1/7.1 canales.
- **En un sistema 6.1/7.1 con un disco codificado en DTS 96/24.** Pulse el botón SUR+ del mando a distancia y a continuación utilice los botones +/- para saltar entre los siguientes modos opcionales: reproducción en DTS mezclado de 2.0 canales, DTS 96 o DTS 96 con procesado Rotel XS para el canal central posterior.

Discos Estereofónicos Digitales

Este grupo de grabaciones abarca cualquier tipo de señal de 2 canales presente en las entradas digitales del aparato que no esté codificada en Dolby Digital. Usted puede reproducir estas grabaciones en los modos 2-CH Stereo, Dolby 3-Stereo, 5-CH Stereo o 7-CH Stereo. También puede utilizar los modos de sonido envolvente matricial Dolby Pro-Logic II (sistemas de 5.1 canales), Dolby Pro-Logic IIx Music (sistemas de 6.1/7.1 canales), Dolby Pro-Logic IIx Cinema (sistemas de 6.1/7.1 canales), Dolby Pro-Logic IIz (sistemas de 7.1 canales), DTS Neo:6 o uno de los modos DSP 1-4.

Todos los ajustes concernientes a la gestión de graves (tamaño de las cajas acústicas, presencia/ausencia de subwoofer, ajuste de la frecuencia de corte) permanecen en activo con las entradas digitales estereofónicas.

Nota: Además de las opciones que se comentan a continuación, usted puede seleccionar la reproducción en 2 canales, Pro-Logic II Cinema (para sistemas de 5.1 canales), Pro-Logic II Music (para sistemas de 5.1 canales), Pro-Logic IIx Music (para sistemas de 6.1/7.1 canales), Pro-Logic IIx Cinema (para sistemas de 6.1/7.1 canales), Pro-Logic IIz (para sistemas de 7.1 canales), estéreo con 5 canales o estéreo con 7 canales pulsando uno cualquiera de los botones de selección del modo de sonido envolvente del mando a distancia (2CH, PLC, PLM).

- **Para seleccionar cualquier modo para grabaciones digitales de 2 canales.** Pulse el botón SUR+ del mando a distancia y a continuación utilice los botones Izquierda/Derecha para saltar entre los modos opcionales hasta que se visualice el modo deseado.

- **Para seleccionar el modo STEREO para grabaciones digitales de 2 canales.** Pulse el botón 2CH del panel frontal o del mando a distancia.

- **Para seleccionar modos Dolby multicanal para grabaciones digitales de 2 canales.** Usted también puede saltar a través de las opciones Dolby (Pro Logic II, Pro Logic IIx/IIz o 3-Stereo) pulsando repetidamente el botón PLIIx MODE del panel frontal. Puede seleccionar los modos Cinema o Music del Pro-Logic II o Pro-Logic IIx pulsando el botón PLC o PLM del mando a distancia.

Para cambiar la opción Cinema o Music en el modo Pro-Logic II, pulse dos veces el botón SUR+ del mando a distancia mientras esté en los modos Pro-Logic II o Pro-Logic IIx. A continuación, pulse los botones Izquierda/Derecha para seleccionar la opción deseada.

- **Para seleccionar el modo DTS Neo:6 para grabaciones digitales de 2 canales.** Usted también puede saltar a través de las opciones DTS (Neo:6 Cinema o Neo:6 Music) pulsando repetidamente el botón DTS Neo:6 del panel frontal.

Para cambiar la opción Cinema o Music en el modo Neo:6, pulse dos veces el botón SUR+ del mando a distancia mientras esté en el modo Neo:6. A continuación, pulse los botones Izquierda/Derecha para seleccionar la opción deseada.

- **Para seleccionar modos DSP multicanal para grabaciones digitales de 2 canales.** Si lo desea, también puede saltar a través de las opciones DSP (MUSIC 1-4, 5CH y 7CH) pulsando repetidamente el botón DSP del panel frontal.

Estéreo Analógico

Este modo de funcionamiento abarca cualquier señal estereofónica convencional presente en las entradas analógicas del aparato, como por ejemplo la procedente de reproductores de CD, sintonizadores de FM, grabadores/reproductores de cintas de vídeo (VCR), etc.

Las entradas analógicas estereofónicas requieren que el usuario tome una decisión sobre la manera en que la señal de audio viaja a través de los circuitos del RSP-1572. Una de las opciones disponibles es el modo "analog bypass". En este modo, la señal estereofónica es enviada directamente al control de volumen y a las salidas. Se trata de una señal estereofónica de 2 canales pura que evita toda la circuitería digital del aparato. Ninguna de las funciones correspondientes a la gestión de graves, los ajustes de nivel de las cajas acústicas, los ajustes de ecualización o los tiempos de retardo está activada. No hay salida

para subwoofer. Se envía directamente una señal de gama completa ("full range") a dos cajas acústicas.

La otra opción disponible convierte las entradas analógicas en señales digitales, que por tanto son enviadas a los circuitos de procesado digital del RSP-1572. Esta opción permite mantener en activo una serie de funciones tales como los ajustes correspondientes a la gestión de graves, la selección de la frecuencia de corte, las salidas para subwoofer, los ajustes de la curva tonal, etc. En este modo, usted puede seleccionar varios modos de sonido envolvente, entre ellos 2-CH Stereo, Dolby 3-Stereo, 5-CH Stereo o 7-CH Stereo. También puede utilizar los modos de sonido envolvente Dolby Pro-Logic II, Dolby Pro-Logic IIx o DTS Neo:6 o incluso uno de los modos DSP 1-4.

- **Para seleccionar el modo Stereo o Analog bypass para grabaciones estereofónicas analógicas de 2 canales.** Pulse el botón 2CH del mando a distancia para conmutar entre los modos Stereo (con procesado digital) o Analog Bypass (sin procesado digital).

- **Para seleccionar cualquier modo para grabaciones analógicas de 2 canales.** Pulse el botón SUR+ del mando a distancia y a continuación utilice los botones IZQUIERDA/DERECHA para saltar a través de los modos opcionales hasta que se visualice el modo deseado.

- **Para seleccionar modos Dolby multicanal para grabaciones analógicas de 2 canales.** Usted también puede saltar a través de las opciones Dolby (Pro Logic II, Pro Logic IIx/IIz o 3-Stereo) pulsando el botón PLIIx MODE del panel frontal. Puede seleccionar los modos Cinema o Music del Pro-Logic II o Pro-Logic IIx pulsando el botón PLCM del mando a distancia.

Para cambiar la opción Cinema o Music en el modo Pro-Logic II, pulse dos veces el botón SUR+ del mando a distancia mientras esté en los modos Pro-Logic II o Pro-Logic IIx. A continuación, pulse los botones Izquierda/Derecha para seleccionar la opción deseada.

- **Para seleccionar los modos DTS Neo:6 para grabaciones analógicas de 2 canales.** Usted también puede saltar a través de las opciones DTS (Neo:6 Cinema o Neo:6 Music) pulsando repetidamente el botón PLIIx MODE del panel frontal.

Para cambiar la opción Cinema o Music en el modo Neo:6, pulse dos veces el botón SUR+ del mando a distancia mientras esté en el modo Neo:6. A continuación, pulse los botones Izquierda/Derecha para seleccionar la opción deseada.

- **Para seleccionar modos DSP multicanal para grabaciones analógicas de 2 canales.** Si lo desea, también puede saltar a través de las opciones DSP (DSP 1-4, 5CH y 7CH) pulsando repetidamente el botón DSP del panel frontal.

FUNCIONES BÁSICAS

Esta sección cubre los controles de funcionamiento básicos del RSP-1572 y el mando a distancia.

Selección de Entradas

Usted puede seleccionar una cualquiera de un total de nueve fuentes de entrada para su escucha y/o visionado: CD, TUNER, TAPE, VIDEO 1, VIDEO 2, VIDEO 3, VIDEO 4, VIDEO 5, VIDEO 6 o MULTI INPUT.

Todas las entradas disponibles (a excepción de la USB/iPod) pueden personalizarse con ayuda de los menús de configuración del SISTEMA DE VISUALIZACION DE MENUS EN PANTALLA para que acepten tanto señales analógicas como digitales, estas últimas procedentes de una de las siete entradas digitales asignables disponibles o audio HDMI. Cuando durante la configuración del sistema se asigna una entrada digital, el RSP-1572 realiza una serie de comprobaciones para detectar la presencia de una señal digital en dicha entrada. Si una señal digital está presente cuando la fuente es seleccionada, la misma es automáticamente activada, habilitándose el modo de sonido envolvente adecuado. En caso de ausencia de señal digital, se seleccionan las entradas analógicas correspondientes a la fuente en cuestión. Esta modalidad de detección automática es la configuración preferente para las fuentes de entrada digitales, como por ejemplo los reproductores de DVD. Cuando se asigna una entrada ANALOGICA, el aparato no selecciona ninguna señal digital a pesar de que se disponga de una en la entrada digital.

Cuando haya configurado la fuente de entrada, podrá utilizar el botón INPUT para seleccionar una cualquiera de las fuentes disponibles.

1. **Pulse los botones INPUT del panel frontal**   . Le permitirán conmutar a la fuente de entrada seleccionada, como por ejemplo CD, Tuner, Video, etc.

2. **Pulse el botón de fuente de entrada del mando a distancia.** Por defecto, los botones de selección de la fuente de entrada han sido configurados en fábrica para que seleccionen las entradas siguientes:

CD:	Digital Óptica 1
Tuner:	Entrada Analógica
Video 1:	HDMI Audio (HDMI 1)
Video 2:	HDMI Audio (HDMI 2)
Video 3:	HDMI Audio (HDMI 3)
Video 4:	HDMI Audio (HDMI 4)
Video 5:	Digital Coaxial 1
Video 6:	Digital Óptica 2

Cada fuente de entrada debería configurarse con ayuda del SISTEMA DE VISUALIZACION DE MENUS EN PANTALLA para que utilice el tipo de entrada deseado (detección automática de señal analógica o digital). Consulte la sección INPUT MENU para las instrucciones de configuración.

Nota: Además de seleccionar señales analógicas o digitales, las opciones de configuración también permiten la edición personalizada de nombres y la selección de un modo de sonido envolvente por defecto para cada una de las ocho entradas.

Funcionamiento de las Zonas Remotas

El RSP-1572 le ofrece la posibilidad de disponer de sonido distribuido a lo largo de varias zonas ubicadas en cualquier punto de su casa para disfrutar de su música favorita y gobernar el equipo desde la misma. Desde estas ubicaciones remotas, usted puede seleccionar una fuente de sonido (que puede ser diferente de la que esté funcionando en la sala de escucha principal), ajustar el nivel de volumen en dicha ubicación y gobernar todas las fuentes del equipo.

Para explotar a fondo las ventajas de la capacidad multizona del aparato, usted necesitará componentes adicionales: una pareja de cajas acústicas instaladas en cada zona, una etapa de potencia para excitarlas, un monitor de TV opcional para las señales de vídeo y un sistema de repetición de rayos infrarrojos.

Las Zonas 2, 3 ó 4 pueden ser controladas desde la sala principal utilizando el botón ZONE del panel frontal o el mando a distancia del aparato. El manejo del equipo desde la(s) zona(s) remota(s) requiere la instalación de un sistema de repetidores de rayos infrarrojos (de Rotel u otros fabricantes) que envíe las órdenes de control a distancia por infrarrojos desde la zona remota hasta los conectores ZONE 2-4 REM IN del panel posterior del aparato.

Hay varios puntos relacionados con el funcionamiento de las zonas remotas que usted debería tener en consideración:

- Hay dos opciones en lo que respecta al nivel de salida que pueden seleccionarse desde el menú de configuración ZONE SETUP. La opción de salida VARIABLE le permite a usted disponer de la máxima libertad para ajustar el nivel de volumen. La opción de salida FIXED ("FJA") desactiva el control de volumen de la zona remota, siendo la salida de la misma establecida en un nivel especificado. Esta opción podría ser útil para enviar una señal de línea a un preamplificador o amplificador integrado con su propio control de volumen o a un amplificador de distribución con múltiples controles de volumen.
- El mando a distancia suministrado de serie con el RSP-1572 gobernará el funcionamiento de las zonas remotas si se utiliza desde cualquiera de las mismas conjuntamente con un sistema de repetición de rayos infrarrojos. También puede ser programado para que controle fuentes de Rotel a través de la toma IR OUT del aparato.
- Cualquier fuente conectada a las entradas analógicas del aparato puede ser enviada a las salidas correspondientes a las zonas remotas. El funcionamiento de las zonas remotas es independiente del de la sala principal. Por lo tanto, usted puede seleccionar una fuente diferente o ajustar el nivel de volumen correspondiente a una zona remota sin que ello afecte lo más mínimo a las salidas PRINCIPALES ("MAIN").
- Procure no enviar simultáneamente una misma orden por infrarrojos al sensor del panel frontal del RSP-1572 y a un repetidor situado en una de las zonas remotas. Esto implica que las zonas remotas deben estar situadas en una sala distinta de la que alberga el aparato.

Conexión/Desconexión de las Zonas Remotas

Una vez que empieza a recibir alimentación eléctrica pulsando el botón POWER del panel posterior, el aparato permite activar/desactivar de modo completamente independiente las todas las zonas disponibles. La pulsación de los botones ON/OFF del mando a distancia en la sala principal sólo activa o desactiva el APARATO en esta última y por tanto no tiene ningún efecto en la Zona 2, 3 ó 4. Por el contrario, la activación o desactivación de la Zona 2, 3 ó 4 no tiene ningún efecto en la sala principal. No obstante, si se sitúa el botón POWER del panel posterior en la posición OFF, el aparato se desactivará por completo y por tanto cesará el sonido en todas las zonas.

Nota: Para llevar a cabo la conexión y desconexión adecuadas del sistema cuando se trabaja con las Zonas 2-4, el modo de arranque del RSP-1572 debería ser ajustado en la posición por defecto DIRECT o en STANDBY utilizando el menú OTHER OPTIONS que se describe en la sección Configuración del presente manual.

Control de las Zonas 2-4 desde la Zona Principal

Usted puede controlar las Zonas 2-4 (es decir activarlas o desactivarlas, cambiar las fuentes de entrada y ajustar el nivel de volumen) desde la zona principal utilizando botones del panel frontal o el mando a distancia. El Control de la Zona 2, 3 ó 4 desde la zona principal se lleva a cabo pulsando el botón SEL del panel frontal o el botón REC del mando a distancia, situándose temporalmente el RSP-1572 en el modo de control de la Zona 2, 3 ó 4. Cuando se muestra en pantalla el estado de la Zona 2, 3 ó 4, las visualizaciones OSD y/o del panel frontal muestran durante diez segundos la selección de fuentes y el nivel de volumen correspondientes a esa zona en ese momento. Durante dicho intervalo de tiempo, usted puede utilizar los controles VOLUME e INPUT del panel frontal para cambiar los ajustes ZONE 2, 3 ó 4.

Para activar o desactivar la Zona 2, 3 ó 4:

1. Pulse repetidamente el botón SEL del panel frontal hasta que el estado de la zona deseada aparezca en las visualizaciones OSD y del panel frontal.
2. Dentro de un intervalo de 10 segundos, pulse el botón ZONE del panel frontal para activar o desactivar la seleccionada.
3. Si en 10 segundos no se introduce ninguna orden de control, el aparato regresará a su modo de funcionamiento normal.

Para cambiar la fuente de entrada de la Zona 2, 3 ó 4:

1. Pulse repetidamente el botón SEL del panel frontal o el mando a distancia hasta que el estado de la zona deseada aparezca en las visualizaciones OSD y del panel frontal.
2. Dentro de un intervalo de 10 segundos, pulse uno de los botones INPUT para seleccionar una nueva fuente para la zona elegida. El nombre de la fuente seleccionada aparecerá en el visualizador de funciones. En vez de pulsar un botón INPUT, usted también puede pulsar los botones de navegación del mando a distancia para saltar a través de las entradas disponibles.
3. Al cabo de 10 segundos sin recibir órdenes, el aparato regresará a su modo de funcionamiento normal.

Para cambiar el nivel de volumen de la Zona 2, 3 ó 4:

1. Pulse repetidamente el botón SEL del panel frontal o el mando a distancia hasta que el estado de la zona deseada aparezca en las visualizaciones del OSD y el panel frontal.
2. Dentro de un intervalo de 10 segundos, ajuste el control de volumen del panel frontal o el mando a distancia para cambiar el nivel de salida de la zona seleccionada. El nuevo ajuste aparecerá en el visualizador de funciones.
3. Al cabo de 10 segundos sin recibir órdenes, el aparato regresará a su modo de funcionamiento normal.

Control de las Zonas 2-4 desde la Ubicación Remota

Con un sistema de repetición de rayos infrarrojos adecuadamente configurado, usted podrá controlar por completo las zonas remotas desde las ubicaciones de las mismas utilizando el mando a distancia suministrado de origen. Usted podrá seleccionar y manejar una fuente, ajustar el nivel de volumen y activar o desactivar la Zona 2. Cualquier orden que usted envíe desde el mando a distancia afectará ÚNICAMENTE a la zona remota correspondiente a la ubicación en la que esté usted, es decir como si estuviese controlando un sistema de audio completamente independiente en la sala correspondiente a esa ubicación. Estos cambios no tendrán ningún efecto en la sala de escucha principal.

Para activar o desactivar una zona remota, pulse los botones ON/OFF del mando a distancia. Para ajustar el nivel de volumen de una zona remota, pulse los botones VOLUME del mando a distancia. Para seleccionar una fuente de entrada analógica diferente, pulse uno de los botones INPUT del panel frontal o el mando a distancia.

Orden de control All OFF: Una pulsación larga (más de 3 segundos) desde cualquier sala hará que todas las salas se sitúen en el modo de espera, lo que significa que el aparato se situará por completo en dicho modo.

Nota: El ajuste del nivel de volumen sólo está disponible si las salidas correspondientes a las Zonas 2-4 están configuradas para trabajar con niveles VARIABLES. Con niveles FIJOS ("FIXED"), el control de volumen para las Zonas 2-4 será invalidado.

Funcionamiento de la Entrada USB/iPod

Conexión de un Dispositivo de Almacenamiento USB 4

1. Conecte directamente –o a través de un adaptador– su dispositivo USB que albergue archivos de música a la toma USB del panel frontal.
2. Pulse el botón USB del mando a distancia para entrar en el modo iPod/USB. El aparato buscará automáticamente archivos musicales en el directorio raíz. Una vez encontrado dicho directorio, pulse PLAY y el aparato iniciará la reproducción. El visualizador de funciones mostrará información relacionada con la canción seleccionada, como por ejemplo su título y duración (también el número de pistas en el caso de que se trata de un álbum).
3. Si sus archivos musicales están almacenados en subdirectorios, utilice los botones ENT y Arriba/Abajo del mando a distancia para desplazar el directorio y el botón Izquierda/Derecha para volver/entrar en el directorio. Pulse el botón ENT para iniciar la reproducción.
4. Utilice las teclas numéricas del mando a distancia para saltar a un número de pista especificado. Pulse PLAY para iniciar la reproducción.

Conexión de un iPod/iPhone 4

1. El iPod/iPhone de Apple puede conectarse a la toma USB del panel frontal del RSP-1572 a través del cable USB del iPod.
2. El iPod/iPhone enviará una señal digital de audio al RSP-1572. Todas las operaciones pueden ser realizadas desde el iPod/iPhone. Sólo las órdenes de control más simples pueden, tal y como se explica a continuación, ser realizadas desde el RSP-1572.
3. La pantalla del iPod/iPhone permanecerá activa mientras dicho dispositivo está conectado al RSP-1572. Si durante un largo período de tiempo no se realiza ninguna operación en el iPod/iPhone, la pantalla de este último conmutará a "cargando".

Botones de Control de la Reproducción L

1. Utilice el botón PLAY ► para iniciar la reproducción.
2. Utilice el botón STOP ■ para detener la reproducción.
3. Utilice el botón PAUSE ||/PLAY ► para detener temporalmente o reiniciar la lectura de una pista previamente interrumpida.
4. Pulse los botones PISTA ANTERIOR ◀◀ para iniciar la reproducción de la pista anterior de la lista.
5. Pulse los botones PISTA SIGUIENTE ▶▶ para iniciar la reproducción de la siguiente pista de la lista.
6. Pulse y mantenga pulsado durante 5 segundos el botón STOP ■ para retirar de manera segura el dispositivo USB del aparato.

Bluetooth vía USB

Conexión del módulo ("mochila") USB Bluetooth

La toma USB del panel frontal también puede aceptar un módulo ("mochila") Bluetooth (suministrado de serie). Esto le permitirá reproducir directamente música procedente de su dispositivo Bluetooth, como por ejemplo un teléfono móvil. Inserte en primer lugar el módulo Bluetooth USB en la toma USB del panel frontal del RSP-1572; el visualizador de funciones mostrará "READY" ("PREPARADO"). A continuación, active la conexión Bluetooth de su dispositivo (teléfono móvil, etc.) y permítale que busque otros dispositivos Bluetooth. Seleccione "Rotel Bluetooth" y se le pedirá que introduzca una contraseña. Introduzca "0000" y acepte. El RSP-1572 reconocerá que un dispositivo está intentando conectarse al mismo y mostrará esta información en el OSD. Para aceptar, pulse ENT en el mando a distancia. El estado "READY" cambiará a "RUNNING" ("EN MARCHA") y usted podrá empezar a enviar música al RSP-1572.

Nota: No todos los módulos Bluetooth funcionarán con el aparato. Utilice el suministrado por Rotel.

Nota: No todos los dispositivos Bluetooth requieren la introducción de una contraseña. En el caso de que se le solicite una, introduzca "0000".

Nota: Es posible que algunos dispositivos Bluetooth le soliciten que se establezca de nuevo una conexión con el RSP-1572 si el aparato estaba desactivado. Si esto sucede, siga los pasos anteriores para proceder a la reconexión.

CONFIGURACIÓN

El RSP-1572 incorpora dos tipos de visualización de la información para ayudar a manejar el equipo. El primero de ellos consiste en sencillas visualizaciones de estado que aparecen en la pantalla del televisor y/o en el visualizador de funciones del panel frontal cuando se modifica uno cualquiera de los ajustes primarios (Nivel de Volumen, Selección de Entradas, etc.). Estas visualizaciones de estado son muy intuitivas y por tanto fáciles de comprender.

En cualquier momento puede disponerse de un sistema de VISUALIZACION DE MENUS EN PANTALLA (OSD) más elaborado pulsando el botón RCVR/SETUP del mando a distancia. Estos menús OSD le guiarán durante la configuración y el funcionamiento del aparato. En general, los procesos realizados en el procedimiento de configuración son memorizados como ajustes por defecto y por tanto no necesitan ser efectuados de nuevo durante el funcionamiento normal del aparato.

Los menús OSD pueden ser configurados para que operen en varios idiomas. La versión por defecto de todos los menús, es decir en inglés, se muestra al principio de este manual. Si el idioma de su país está disponible, estos menús se mostrarán en las instrucciones que siguen. Si desea cambiar el idioma por defecto antes de realizar ningún ajuste, diríjase a la sección del presente manual dedicada al menú OTHER OPTIONS ("OTRAS OPCIONES"). Desde dicho menú, usted podrá cambiar el idioma de las diferentes visualizaciones.

Funcionamiento Básico del Sistema de Menús

Botones de Navegación

Para navegar a través del sistema de menús OSD se utilizan los siguientes botones:

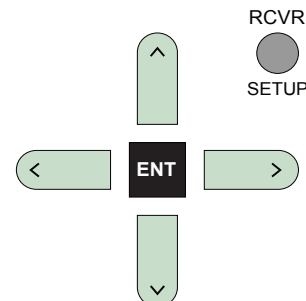

Botón RCVR/SETUP: Púlselo para visualizar el MENÚ PRINCIPAL. Si un menú está ya en pantalla, pulse este botón para cancelar la visualización del mismo.

Botones Arriba/Abajo: Púselos para desplazarse hacia arriba y hacia abajo en las listas de objetos de menú que aparecen en las pantallas del OSD.

Botones Izquierda/Derecha: Púselos para cambiar los ajustes actuales de una determinada opción de menú en objetos de menú seleccionados de las pantallas del OSD.

Botón ENT: Púlselo para confirmar un determinado ajuste y volver al MENÚ PRINCIPAL.

Menú Estado del Sistema

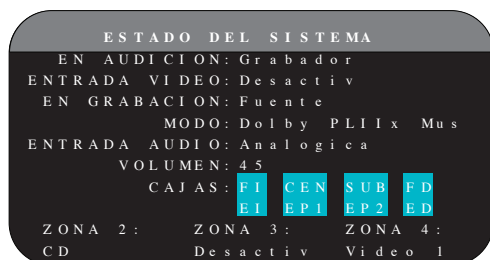

El menú ESTADO DEL SISTEMA proporciona información resumida sobre el estado de los actuales ajustes del sistema. Esta pantalla aparecerá cuando usted entre en el menú ESTADO ("STATUS").

EN AUDICION: Es la fuente de entrada seleccionada para su escucha.

ENTRADA VIDEO: Fuente de vídeo seleccionada para su visionado. Las opciones posibles –que deben ser asignadas por el usuario– son Video Compuesto 1-2, Componentes de Vídeo 1-2, HDMI 1-6 y OFF (ausencia de señal de vídeo), que deberán seleccionarse en el menú AJUSTE ENTRADAS.

EN GRABACION: Fuente seleccionada para ser grabada a partir de las salidas AUDIO y VIDEO.

MODO: Modo de sonido envolvente seleccionado en ese momento.

ENTRADA AUDIO: Entrada de audio seleccionada para la fuente disponible. Puede ser Digital Óptica, Digital Coaxial, HDMI Audio, Analógica, etc.

VOLUMEN: Ajuste correspondiente al nivel de volumen.

CAJAS: Resalta las cajas acústicas configuradas en ese momento para el equipo (frontal derecha, central, subwoofer, frontal izquierda, efectos izquierda, central posterior 1, central posterior 2 y efectos derecha).

ZONA: Muestra el estado actual de ZONA 2, 3 y 4 (Z2, Z3 y Z4). En el ejemplo, la fuente de la ZONA 2 es Video 1, la ZONA 3 está en OFF y la fuente de la ZONA 4 es Video 5.

No se pueden realizar cambios cuando se utilice esta pantalla puesto que únicamente proporciona información. Diríjase al resto de menús.

Nota: Cuando esté en el menú ESTADO DEL SISTEMA, pulse ENT para volver al menú PRINCIPAL.

Menú Principal

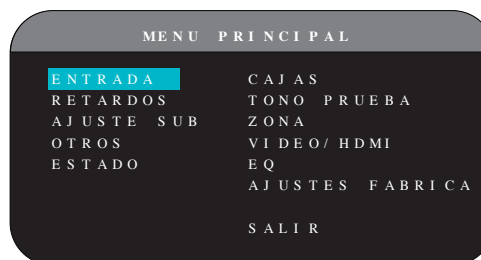

El menú PRINCIPAL permite acceder a pantallas OSD para realizar un amplio número de opciones de configuración. Se accede al menú PRINCIPAL pulsando el botón RCVR/SETUP. Para ir al menú deseado, destaque la línea deseada utilizando los botones Arriba/Abajo e Izquierda/Derecha del mando a distancia y pulse el botón ENT. Pulse de nuevo el botón RCVR/SETUP para cancelar la visualización y volver al modo de funcionamiento normal.

Configuración de las Entradas

Un paso clave del proceso de puesta a punto del aparato es configurar cada fuente de entrada con ayuda de las pantallas AJUSTE ENTRADAS. La configuración de las entradas le permite establecer ajustes por defecto para varios parámetros, como por ejemplo el tipo de conector de entrada, el modo de sonido envolvente deseado, los nombres personalizados que aparecen en las visualizaciones cuando se selecciona una fuente determinada y muchos más. Los menús OSD que se describen a continuación se utilizan para configurar las entradas del sistema.

Ajuste Entradas

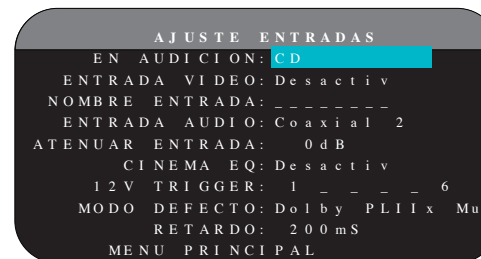

El menú AJUSTE ENTRADAS configura las fuentes de entrada y se accede al mismo desde el menú PRINCIPAL. La pantalla correspondiente suministra las opciones que se comentan a continuación, seleccionadas realzando la línea de menú deseada con ayuda de los botones Arriba/Abajo.

EN AUDICION: Cambia la fuente de entrada que se está escuchando en este momento (CD, TUNER, TAPE, VIDEO 1-6, iPod/USB y MULTI INPUT). El cambio de esta entrada también le permite seleccionar una entrada específica para su configuración.

ENTRADA VIDEO: Selecciona la fuente de vídeo que va a ser mostrada en el monitor de TV con la fuente de escucha especificada en la primera línea. Asigne la entrada a una fuente que usted haya conectado, siendo las opciones posibles Compuesto (Video Compuesto) 1-2, Componentes (Componentes de Vídeo) 1-2, HDMI 1-6 y OFF (ausencia de señal de vídeo). Para fuentes de sólo audio (como por ejemplo un reproductor de CD), lo más lógico es que especifique OFF ya que las mismas no contienen información de vídeo.

NOMBRE ENTRADA: Los nombres (máximo de ocho caracteres) correspondientes a las ocho entradas pueden personalizarse. Resalte esta línea para iniciar el proceso de nombrado. El primer carácter del nuevo nombre parpadeará en pantalla.

1. Pulse los botones Izquierda/Derecha del mando a distancia para cambiar la primera letra, desplazándose a través de la lista de caracteres disponibles.
2. Pulse el botón ENT del mando a distancia para confirmar dicha letra y desplazarse a la siguiente posición.
3. Repita los pasos 1 y 2 hasta que haya completado la totalidad de los ocho caracteres disponibles (incluyendo espacios en blanco). La pulsación final del botón ENT guardará el nuevo nombre.

ENTRADA AUDIO: Asigna una conexión física de entrada que será utilizada por defecto para la fuente mostrada en la primera línea del menú. Las opciones disponibles son OPTICA 1-4, COAXIAL 1-3, ANALOGICA y HDMI AUDIO.

Nota: La entrada HDMI Audio se asigna a una entrada VIDEO específica.

Cuando se haya establecido por defecto una entrada digital, el aparato buscará una señal digital cada vez que se seleccione FUENTE DE ENTRADA. En caso de que no se detecte ninguna señal digital, el aparato regresará automáticamente a la entrada analógica.

Cuando se seleccione una entrada ANALÓGICA como señal por defecto, el aparato no tendrá en consideración ninguna señal digital independientemente de que haya una en alguna de sus entradas digitales; de este modo, el ajuste ANALOGICA fuerza al aparato a aceptar únicamente una señal analógica. La asignación de una entrada digital (con la pertinente detección automática) es la configuración preferida para cualquier fuente equipada con una salida digital.

ATENUAR ENTRADA: La función ATENUAR ENTRADA de audio le permite reducir el nivel de volumen de la entrada de audio seleccionada desde 0 dB (ausencia de atenuación) hasta -6 dB en pasos de 1 dB. Utilice esta atenuación para igualar el nivel de señal de las fuentes más intensas y las más tranquilas.

Nota: Si se selecciona una fuente conectada a una entrada digital, la señal pertinente será enviada automáticamente a las salidas digitales disponibles para su grabación.

CINEMA EQ: El RSP-1572 incluye una función denominada CINEMA EQ que reduce el contenido de alta frecuencia de las bandas sonoras cinematográficas para simular la respuesta en frecuencia de una sala cinematográfica de grandes dimensiones y/o eliminar la sibilancia. Usted puede activar o desactivar CINEMA EQ como ajuste por defecto para la entrada seleccionada utilizando esta opción. En general, este ajuste debería estar en OFF para la mayoría de fuentes de entrada a menos que esté firmemente convencido de que el sonido de las bandas sonoras es excesivamente brillante.

12V TRIGGER: El RSP-1572 incluye seis salidas para señal de disparo de 12 voltios (designadas por 1-6) que suministran una señal de 12 voltios continuos para activar a distancia, en caso de que así se desee, componentes Rotel y de otras marcas que formen parte de su equipo. Este objeto de menú activa salidas específicas para señal de disparo de 12 voltios una vez que la fuente indicada haya sido seleccionada. Por ejemplo, usted puede ajustar la entrada VIDEO 1 para que active una señal de disparo de 12 voltios que ponga en marcha su reproductor de DVD. Puede programarse una combinación de salidas de señal de disparo para cada fuente.

1. Pulse los botones Izquierda/Derecha del mando a distancia para cambiar la primera posición de espacio en blanco a 1 (activando TRIGGER para esa fuente).
2. Pulse el botón ENT del mando a distancia para desplazarse a la posición siguiente.
3. Repita el proceso hasta que haya ajustado las seis posiciones en función de sus deseos. Una pulsación final del botón ENT conforma la selección efectuada.

MODO DEFECTO: El ajuste MODO DEFECTO le permite ajustar el modo de sonido envolvente por defecto para cada fuente del equipo. El ajuste por defecto se utilizará siempre a menos que el programa utilizado active la descodificación automática de algún algoritmo concreto o que dicho ajuste por defecto sea temporalmente ignorado por los botones de selección del modo de sonido envolvente del panel frontal o el mando a distancia.

Nota: Los modos de sonido envolvente por defecto son guardados de manera independiente para las entradas y salidas analógicas y digitales correspondientes a cada fuente.

Entre las opciones disponibles para los modos de sonido envolvente por defecto figuran las siguientes: Dolby Pro-Logic II, Dolby 3-Stereo, DSP 1, DSP 2, DSP 3, DSP 4, 5CH Stereo, 7CH Stereo, PCM 2 Channel, DTS Neo:6, Bypass (sólo para entradas analógicas) y Stereo.

Nota: Las señales codificadas en los sistemas que se mencionan a continuación son generalmente detectadas de modo automático y la descodificación de las mismas no requiere la ejecución de ninguna acción o ajuste por parte del usuario: DTS, DTS-ES Matrix 6.1, DTS-ES Discrete 6.1, Dolby Digital, Dolby Digital Surround EX, Dolby Digital Plus, Dolby TrueHD, DTS-HS Master Audio, DTS-HD High Resolution Audio, Dolby Digital de 2 canales, PCM de 2 canales, PCM a 96 kHz y MP3.

Puesto que las grabaciones en Dolby Digital de 5.1 canales y DTS son detectadas y descodificadas automáticamente, lo que suele hacer el ajuste por defecto es decir al aparato cómo debe procesar una señal estereofónica de 2 canales. Por ejemplo, usted debería tener el modo por defecto de su entrada CD en estéreo de 2 canales, el de sus entradas para DVD y VCR en procesado Dolby y Pro-Logic II para programas codificados matricialmente en Dolby Surround y el de la entrada TUNER en uno de los modos DSP.

En algunos casos, el ajuste por defecto puede ser ignorado manualmente por los botones de selección del modo de sonido envolvente del panel frontal (2CH, PLLx MODE, DSP) o el botón SUR+ del mando a distancia. Para más información sobre los ajustes que pueden ser ignorados,

diríjase a la sección *Selección Manual de Modos de Sonido Envoltente* del presente manual.

Dos de los modos de sonido envolvente por defecto disponibles en este menú ofrecen opciones adicionales. La decodificación Dolby Pro-Logic II permite elegir entre diferentes ajustes CINE o MUSICA. Por su parte, la decodificación DTS Neo:6 también ofrece varios ajustes CINE o MUSICA. Cuando el ajuste Dolby Pro-Logic II o DTS Neo:6 es seleccionado con este objeto de menú, la opción que esté seleccionada en ese momento también será visualizada. Además, para la decodificación Dolby Pro-Logic II y DTS Neo:6 la función del botón ENTER cambia, llevándole a un submenú en el que usted puede modificar ajustes y/o parámetros adicionales para dichas decodificaciones. Para más detalles, diríjase a la siguiente sección.

GROUP DELAY: También conocido como retardo del “sincronismo con el movimiento de los labios”, este ajuste retrasa un cierto intervalo de tiempo la señal de audio correspondiente a una entrada con el fin de sincronizarla con la pertinente señal de vídeo. Esta función puede ser útil cuando la señal de vídeo está más retrasada que la de audio, como sucede a veces con procesadores digitales de TV con la frecuencia de muestreo incrementada o cuando se intenta hacer coincidir una retransmisión radiofónica con la señal de vídeo correspondiente a un evento deportivo.

El rango de ajustes disponibles abarca desde 0 ms hasta 500 ms en incrementos de 5 ms. El ajuste se guarda de manera individual para cada entrada y se convierte en el retardo de grupo por defecto cada vez que dicha entrada es seleccionada. Este ajuste puede ser suprimido temporalmente desde el panel frontal o el mando a distancia.

Para volver al menú PRINCIPAL desde el menú AJUSTE ENTRADAS (excepto cuando se ha seleccionado Dolby Pro-Logic II o DTS Neo:6 en el campo SURR MODE), pulse el botón ENT. Para cancelar la visualización del menú y volver al funcionamiento normal, pulse el botón RCVR/SETUP del mando a distancia.

Configuración de la Entrada Multi

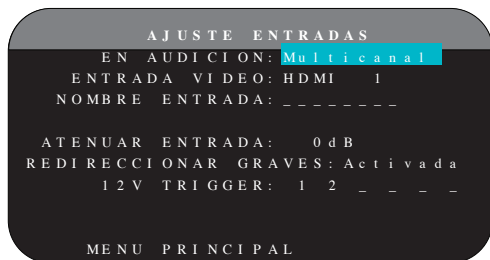

Cuando se selecciona la fuente ENTRADA MULTI en el menú AJUSTE ENTRADAS, las opciones disponibles cambian para reflejar el hecho de que estas entradas son entradas analógicas directas y por tanto evitan la circuitería de procesado digital del aparato. Las opciones ENTRADA, CINEMA EQ, MODO DEFECTO y RETARDO DE GRUPO no están disponibles en este caso ya que se trata de funciones ejecutadas en el dominio digital.

Las opciones ENTRADA VIDEO, NOMBRE ENTRADA, ATENUAR ENTRADA y 12V TRIGGER siguen estando disponibles y funcionan tal y como se describe en el menú anterior.

Una opción adicional llamada LFE REDIRECT proporciona una configuración alternativa para el sistema de gestión de graves. Por regla general, los ocho canales de la ENTRADA MULTI son configurados como señales analógicas puras que se dirigen directamente desde las entradas al control de volumen y las salidas preamplificadas, evitando por tanto la totalidad de los circuitos de procesado digital del aparato. No hay filtros divisores de frecuencias ni sistema de gestión de graves, por lo que cualquier señal presente en el canal de subwoofer será enviada a la salida preamplificada para subwoofer.

Es posible que esta configuración no resulte idónea para sistemas multicanal configurados con cajas acústicas paso alto en los que los graves se redirigen a un subwoofer activo. Una opción denominada LFE REDIRECT envía directamente a las salidas las señales correspondientes a los siete canales. Además, toma una copia de estos siete canales, los combina en una señal monofónica y los envía a la salida preamplificada para subwoofer a través de un filtro divisor de frecuencias paso bajo analógico con corte a 100 Hz. Esto crea una señal monofónica de subwoofer sumada obtenida a partir de los siete canales principales de la ENTRADA MULTI.

Utilice el ajuste LFE DIRECT (“OFF”) para la configuración analógica pura en “bypass”. Utilice el ajuste LFE DIRECT (“ON”) para obtener la salida monofónica de subwoofer sumada.

Dolby Pro Logic IIx



Cuando el Dolby Pro-Logic IIx es seleccionado como el modo de sonido envolvente por defecto en el menú AJUSTE ENTRADAS, se dispone de ajustes y parámetros adicionales para optimizar la decodificación de sonido envolvente correspondiente a grabaciones musicales o audiovisuales. El Dolby Pro-Logic II utiliza algoritmos de decodificación matricial para obtener un canal central y canales de sonido envolvente a partir de grabaciones en 2 canales.

La primera línea del submenú Dolby Pro-Logic IIx selecciona el modo de decodificación matricial CINE, MUSICA, JUEGOS o PRO LOGIC. Utilice los botones Izquierda/Derecha del mando a distancia para seleccionar uno de ellos.

Seleccione **CINE** para optimizar la reproducción de bandas sonoras cinematográficas codificadas en Dolby Surround mediante la decodificación mejorada del Dolby Pro-Logic IIx, que permite incrementar la separación de los canales de sonido envolvente y expandir la curva de respuesta en frecuencia de los mismos hasta 20.000 Hz.

Seleccione **MUSICA** para optimizar la reproducción de grabaciones musicales. Cuando el modo MUSIC sea seleccionado, se dispondrá de tres parámetros adicionales en la pantalla OSD. Utilice los botones Arriba/Abajo del mando a distancia para seleccionar un parámetro. Utilice los botones Izquierda/Derecha para cambiar el parámetro seleccionado en función de las opciones siguientes:

- **PANORAMA :** La opción Panorama extiende la imagen estereofónica frontal con el fin de incluir las cajas acústicas de efectos para conseguir un drástico efecto de "inmersión" sonora. Las opciones disponibles son OFF y ON.
- **DIMENSION:** La opción Dimension le permite ajustar gradualmente el campo sonoro hacia la escena frontal o hacia la escena posterior. Se dispone de siete ajustes incrementales que van desde 0 hasta 6. Un ajuste de 0 desplaza el campo sonoro hacia atrás (escena posterior) con el fin de maximizar el efecto de sonido envolvente. Por el contrario, un ajuste de 6 desplaza el campo sonoro hacia delante (escena frontal) para minimizar el efecto de sonido envolvente. El ajuste por defecto -3- proporciona un balance "neutral" entre ambos extremos.
- **ANCHURA CENTRO:** La opción Anchura Centro le permite enviar a las cajas acústicas frontales izquierda y derecha una parte de la información destinada a la caja acústica frontal con el fin de ampliar el campo sonoro percibido. Se dispone de ocho ajustes incrementales que van desde 0 hasta 7. Con la posición 0 no hay dispersión del canal central y toda la información correspondiente a dicho canal es enviada a la caja acústica central. El ajuste máximo -7- envía a las cajas acústicas frontales izquierda y derecha la totalidad de la señal correspondiente al canal central; básicamente, lo que se hace es silenciar la caja acústica central y maximizar la anchura del campo sonoro. El resto de ajustes disponibles proporcionan valores intermedios entre los dos extremos comentados. El ajuste por defecto es 3.

Seleccione **JUEGOS** para optimizar la reproducción de videojuegos codificados en Dolby Surround.

Seleccione **PRO LOGIC** para reproducir bandas sonoras codificadas originariamente en Dolby Pro-Logic. Por regla general, el Pro-Logic II (modos para Cine o Música) proporcionará unos resultados superiores en la reproducción de sonido envolvente incluso con grabaciones antiguas. El modo Pro-Logic original permite disponer de sonido envolvente de 5.1 canales incluso en sistemas de 6.1/7.1 canales.

Cuando haya completado todos los ajustes deseados, resalte la línea MENU AJUSTE ENTRADAS en la parte inferior de la pantalla y pulse el botón ENT para regresar al menú AJUSTE ENTRADAS.

DTS Neo:6

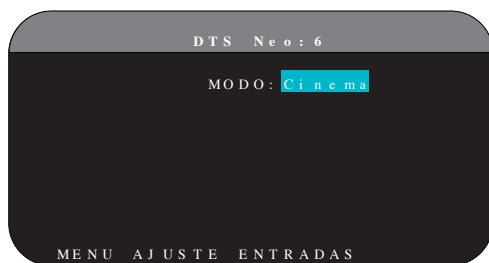

Cuando el DTS Neo:6 es seleccionado como el modo de sonido envolvente por defecto en el menú AJUSTE ENTRADAS, se dispone de ajustes y parámetros adicionales para optimizar la decodificación de sonido envolvente correspondiente a grabaciones musicales o audiovisuales. El DTS Neo:6 utiliza algoritmos de decodificación matricial para obtener un canal central y canales de sonido envolvente a partir de grabaciones en 2 canales.

En el modo de sonido envolvente DTS Neo:6 sólo se dispondrá de una opción en el submenú pertinente: la selección de los modos CINE o MUSICA. Utilice los botones +/- del mando a distancia para cambiar los ajustes.

- Seleccione **CINE** para optimizar la decodificación DTS Neo:6 para bandas sonoras cinematográficas.
- Seleccione **MUSICA** para optimizar la decodificación DTS Neo:6 para grabaciones musicales.

Cuando haya completado el ajuste, resalte la línea MENU AJUSTE ENTRADAS en la parte inferior de la pantalla y pulse el botón ENT para regresar al menú AJUSTE ENTRADAS.

Configuración de las Cajas Acústicas y la Señal de Audio

Esta sección del proceso de puesta a punto cubre temas concernientes a la reproducción de señales de audio como son el número de cajas acústicas, la gestión de graves (incluyendo filtros divisores de frecuencias para las señales de subwoofer), el establecimiento de niveles de señal idénticos para todos los canales, los ajustes del tiempo de retardo y la equalización paramétrica.

Comprender la Configuración de las Cajas Acústicas

Los sistemas de cajas acústicas para Cine en Casa pueden presentar variaciones en lo que respecta al número de cajas utilizadas y la respuesta en graves de las mismas. El aparato incorpora varios modos de sonido envolvente diseñados para adaptarse perfectamente a sistemas constituidos por diferentes tipos de cajas acústicas y funciones de gestión de graves que le permiten enviar la información de baja frecuencia contenida en las bandas sonoras cinematográficas a la(s) caja(s) acústica(s) más capacitada(s) para ello (subwoofers y/o cajas acústicas de gran tamaño). Para conseguir unos resultados óptimos, es necesario indicar al aparato el número de cajas acústicas de su equipo y la manera en que los graves van a ser distribuidos entre ellas.

Nota: Hay dos tipos de graves en un sistema de sonido envolvente. El primero lo constituyen los graves grabados en cada uno de los canales principales (frontales y efectos). Estos graves están presentes en todo tipo de grabaciones musicales y audiovisuales. Además, las grabaciones en Dolby Digital 5.1 y DTS 5.1 pueden contener un canal de Efectos de Baja Frecuencia (LFE), es decir el canal .1. Este canal LFE, por regla general reproducido por un subwoofer, es utilizado para restituir efectos tales como las explosiones o los terremotos. El uso del canal LFE variará de una banda sonora a otra. Las grabaciones que no hayan sido codificadas en Dolby Digital o DTS no incluyen el canal LFE.

Las instrucciones de configuración que se describen a continuación se refieren a cajas acústicas de GRANDE y PEQUEÑA tamaño, refiriéndose el parámetro "tamaño" más a la respuesta en graves de la caja que a las dimensiones físicas de la misma. En concreto, utilice el ajuste GRANDE para cajas acústicas a las que usted quiera confiar señales de frecuencia muy baja. Utilice la designación PEQUEÑA para cajas acústicas que usted desea que se beneficien del envío de sus graves a cajas acústicas más capacitadas para ello. El sistema de gestión de graves redirige la información de baja frecuencia lejos de todas las cajas acústicas PEQUEÑA y las envía a las cajas GRANDE y/o al SUBWOOFER. Puede

resultar útil pensar en GRANDE como “gama completa” (“full range”) y PEQUEÑA como “filtradas paso alto”.

Cuatro ejemplos típicos de las muchas configuraciones posibles ilustran los principios que hay detrás de la gestión de graves:

- Un sistema con cinco cajas acústicas GRANDE y un subwoofer.** Este sistema no requiere redireccionamiento de graves. Las cinco cajas acústicas reproducen los graves normales grabados en sus respectivos canales. El subwoofer sólo reproduce el canal LFE. Es posible que esta solución no sea la mejor para utilizar de un modo eficiente los recursos del sistema. En función de la banda sonora que se utilice, es posible que se produzca un uso mínimo del canal LFE, por lo que el subwoofer podría ser infrutilizado. En cualquier caso, los graves normales hacen que el nivel de exigencia sobre el resto de cajas acústicas y los amplificadores encargados de atacarlas sea considerable.
- Un sistema con cajas acústicas principales, frontal y de efectos GRANDE sin subwoofer:** Los graves normales correspondientes a los canales frontales y de efectos son reproducidos por las respectivas cajas acústicas. En ausencia de subwoofer, los graves LFE son redirigidos a las cinco cajas acústicas GRANDE, lo que coloca una serie de demandas de energía significativas tanto en estas últimas como en sus amplificadores puesto que deben reproducir tanto sus propios graves como los –muy exigentes– correspondientes al canal LFE.
- Un sistema con todas sus cajas acústicas PEQUEÑA y un subwoofer:** En este caso, los graves normales correspondientes a todos los canales son redirigidos al subwoofer, que también reproduce el canal LFE. El subwoofer maneja TODOS los graves del sistema mientras que las demás cajas acústicas se benefician de la gama dinámica extra y la ausencia de fatiga derivadas de la no obligación de tener que reproducir las frecuencias más bajas. Esta configuración proporciona varias ventajas: los graves son reproducidos por las cajas más adecuadas para ello, las cajas acústicas principales pueden sonar más alto con menos distorsión y la necesidad de potencia de amplificación se reduce. Esta configuración debería utilizarse con cajas acústicas principales de estantería o incluso más pequeñas aunque en algunos casos también debería ser considerada con cajas acústicas principales de tipo columna. Esta configuración es particularmente ventajosa cuando las cajas acústicas son atacadas por amplificadores de potencia moderada.
- Un sistema con cajas acústicas frontales GRANDE, cajas central y de efectos PEQUEÑA y un subwoofer:** Los graves normales procedentes de las cajas acústicas central y de efectos PEQUEÑA son redirigidos a las cajas acústicas frontales GRANDE y al subwoofer. Las cajas acústicas frontales GRANDE reproducen sus propios graves normales más los graves redirigidos procedentes de las cajas PEQUEÑA. El subwoofer reproduce los graves LFE más una parte de los graves redirigidos procedentes de las cajas acústicas central y de efectos PEQUEÑA. Esta debería ser una configuración apropiada con un par de cajas acústicas frontales muy competentes atacadas por una etapa de potencia de grandes dimensiones. Una desventaja potencial cuando se utilizan configuraciones que incluyan cajas acústicas GRANDE y PEQUEÑA es que es posible que la respuesta en graves no sea consistente entre un canal y otro como lo sería si todas las cajas del equipo fuesen PEQUEÑA.

Nota: Si se decide a utilizar, como configuración alternativa, un conjunto satélites/subwoofer como cajas acústicas frontales, siga las instrucciones del fabricante del mismo, conectando directamente las entradas de alto nivel del subwoofer a las salidas del aparato correspondientes a las cajas acústicas principales y uniendo las cajas acústicas satélites al filtro divisor de frecuencias interno del subwoofer. En esta disposición, las cajas acústicas deberían ser consideradas como GRANDE y el ajuste del subwoofer debería ser OFF para todos los modos de sonido envolvente. Durante la escucha no se pierde información porque el sistema redirige la información de graves a las cajas acústicas frontales GRANDE. Aunque esta configuración garantiza el funcionamiento adecuado de las cajas acústicas satélites, presenta algunas desventajas desde el punto de vista de la calibración del sistema, motivo por el que en principio no debería ser la configuración favorita en ningún caso.

Ajuste Cajas Acústicas



El menú AJUSTE CAJAS ACUSTICAS se utiliza para configurar el RSP-1572 con el fin de utilizarlo con las cajas acústicas específicas del sistema que lo acompaña y determinar la configuración de la gestión de graves tal y como se describe en el apartado anterior. Se accede a dicho menú desde el menú PRINCIPAL.

Las opciones disponibles son las siguientes:

CAJAS ACUSTICAS PRINCIPALES (pequeña/grande): Utilice el ajuste GRANDE para que las cajas acústicas principales reproduzcan toda la gama de frecuencias del espectro. Utilice el ajuste PEQUEÑA para redirigir a un subwoofer los graves correspondientes a las cajas acústicas principales (con filtrado paso alto).

CAJA(S) ACUSTICA(S) CENTRAL(ES) (grande/pequeña/ninguna): Utilice la posición GRANDE (no disponible con cajas acústicas frontales PEQUEÑA) para que la caja acústica central de su equipo reproduzca la totalidad de frecuencias bajas del espectro. Utilice la posición PEQUEÑA si su caja acústica central tiene una respuesta en graves más limitada o si prefiere que los graves sean enviados al subwoofer del equipo (con filtrado paso alto). Seleccione el ajuste NINGUNA si su equipo no incorpora caja acústica central (los modos de sonido envolvente dividirán automáticamente toda la información correspondiente al canal central entre las dos cajas acústicas principales, creando un canal central fantasma).

CAJAS ACUSTICAS DE EFECTOS (grande/pequeña/ninguna): Seleccione el ajuste GRANDE (no disponible con cajas acústicas frontales PEQUEÑA) para que sus cajas acústicas de efectos reproduzcan sin restricciones las frecuencias bajas (gama completa). Si sus cajas acústicas de efectos tienen una respuesta en graves limitada o prefiere que los graves sean enviados a un subwoofer, utilice el ajuste PEQUEÑA (con filtrado paso alto). Si su sistema no incorpora cajas acústicas de efectos, seleccione el ajuste NINGUNA (la información de sonido envolvente será enviada a las cajas acústicas frontales, por lo que no se perderá nada de la información).

CAJA(S) ACUSTICA(S) CENTRAL(ES) POSTERIOR(ES) (grande1/grande2/pequeña1/pequeña2/ninguna): Algunos sistemas incluyen una o dos cajas acústicas centrales posteriores de efectos. Seleccione el ajuste GRANDE (no disponible con cajas acústicas frontales PEQUEÑA) para que sus cajas acústicas centrales posteriores reproduzcan sin restricciones las frecuencias bajas. Utilice GRANDE1 si tiene una sola caja acústica central posterior (6.1) o GRANDE2 si tiene dos cajas acústicas centrales posteriores (7.1). Si sus cajas acústicas centrales posteriores tienen una respuesta en graves limitada o preferiría que los graves fuesen dirigidos a un subwoofer, utilice el ajuste PEQUEÑA1 para una sola caja y PEQUEÑA2 para dos cajas. Si su equipo no incorpora cajas acústicas centrales posteriores, seleccione el ajuste NINGUNA. Si su equipo contiene cajas acústicas centrales posteriores, el sonido envolvente ampliado Rotel XS, Dolby Digital EX, DTS-ES, Dolby Pro-Logic II, DTS Neo:6 u otros descodificadores proporcionarán señales centrales posteriores para cualquier modo de sonido envolvente.

CAJAS ACÚSTICAS FRONTALES DE ALTURA ("PRESENCIA") (grande/pequeña/ninguna): Utilice este ajuste en el caso de que usted tenga instaladas cajas acústicas Frontales de Altura ("Presencia") en una configuración Dolby Pro-Logic IIz.

SUBWOOFER (si/no/max): El ajuste SI es el estándar si su sistema incluye un subwoofer. Si su equipo no incluye un subwoofer, seleccione NO. Seleccione el ajuste MAX para tener la mayor cantidad de graves posible; de este modo, los graves normales serán reproducidos simultáneamente por el subwoofer y cualquier caja acústica GRANDE del equipo.

EFFECTOS POSTERIORES/FRONTALES DE ALTURA ("PRESENCIA"): Seleccione EFFECTOS POSTERIORES (CENTER BACK) si tiene instaladas cajas acústicas de efectos posteriores, FRONTALES DE ALTURA si tiene instaladas cajas acústicas frontales de altura.

AVANZADO: Por lo general, la configuración de las cajas acústicas es un ajuste global para todos los modos de sonido envolvente y solamente necesita ser realizado una vez. No obstante, bajo circunstancias especiales el aparato proporciona la opción de ajustar independientemente la configuración de las cajas acústicas para uno cualquiera de cuatro modos de sonido envolvente. Seleccione la línea AVANZADO en el menú y pulse el botón ENT para ir a AJUSTE CAJAS AVANZADO que se describe en la siguiente sección.

Para cambiar un ajuste del menú AJUSTE CAJAS ACUSTICAS, resalte la línea deseada con ayuda de los botones Arriba/Abajo y utilice los botones Izquierda/Derecha para conmutar entre los ajustes disponibles. Para volver al menú PRINCIPAL, pulse el botón ENT. Pulse el botón RCVR/SETUP del mando a distancia para cancelar la visualización y regresar al modo de funcionamiento normal.

Ajuste Cajas Avanzado

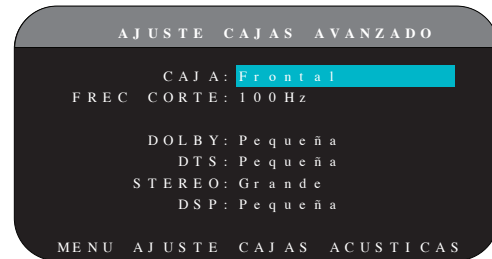

En la mayoría de casos, la configuración de cajas acústicas estándar que se acaba de describir es un ajuste global y puede utilizarse con todos los modos de sonido envolvente disponibles. No obstante, el aparato incorpora la capacidad de personalizar estos ajustes para cuatro modos de sonido envolvente: Dolby, DTS, Stereo y Music. Por ejemplo, usted podría ajustar los modos Dolby y DTS para sonido de 5.1 canales, mientras que el modo Stereo cambia a una configuración de 2 cajas acústicas con o sin subwoofer. Además, el menú AJUSTE CAJAS AVANZADO le permite seleccionar una frecuencia de corte paso alto personalizada para las cajas acústicas principales, central, de efectos y centrales posteriores.

Nota: En la mayoría de sistemas, los ajustes por defecto de este menú le proporcionarán los resultados más visibles, por lo que la mayoría de usuarios no necesitarán cambiarlos. De hecho, debería conocer por completo el funcionamiento del sistema de gestión de graves y tener una razón muy concreta para necesitar una configuración personalizada antes de modificar estos ajustes. En caso contrario, salte al siguiente apartado, es decir AJUSTE SUBWOOFER.

Los ajustes disponibles del menú AJUSTE CAJAS AVANZADO son los siguientes:

CAJA (frontal/central/efectos/efectos posteriores/subwoofer): Seleccione el conjunto de cajas acústicas a configurar con ajustes personalizados.

FREC CORTE (40Hz/60Hz/70 Hz/80Hz/100Hz/120Hz/150Hz/200Hz/OFF): Por regla general, el RSP-1572 utiliza un único ajuste maestro para los puntos de corte paso alto y paso bajo entre todas las cajas acústicas PEQUEÑA y el subwoofer. Este punto de corte maestro se ajusta en el menú AJUSTE SUBWOOFER que se describe en la siguiente sección. Cuando acceda al menú AJUSTE CAJAS AVANZADO por primera vez, el punto de corte maestro que esté seleccionado en ese momento se mostrará en esta línea. Cambie dicho valor únicamente si desea que la caja acústica utilizada en ese momento tenga un punto de corte distinto. Por ejemplo, si el punto de corte maestro está establecido en 80 Hz pero quiere que sus cajas acústicas frontales empiecen a enviar graves al subwoofer a partir de 60 Hz, debería seleccionar 60 Hz para las cajas frontales en esta línea. Este ajuste SÓLO afecta a los graves redirigidos y por tanto no afecta de ninguna manera al canal LFE. El ajuste OFF (disponible sólo para el subwoofer) envía una señal de gama completa a su subwoofer para que usted pueda utilizar su filtro paso bajo interno.

Nota: Cuando una caja acústica ha sido ajustada como GRANDE en el menú AJUSTE CAJAS ACUSTICAS o en el menú AJUSTE CAJAS AVANZADO, el ajuste del punto de corte no está disponible ya que, por definición, una caja acústica GRANDE reproduce señales de gama completa sin redireccionamiento de graves al subwoofer ni filtro divisor de frecuencias. Del mismo modo, el ajuste OFF para el filtro divisor de frecuencias del subwoofer no está disponible para cajas acústicas PEQUEÑA puesto que PEQUEÑA significa que la caja acústica redirigirá sus frecuencias bajas a un subwoofer por debajo de un punto de corte prefijado. Por otro lado, el ajuste FREC CORTE no está disponible para la ENTRADA MULTI.

DOLBY (grande/pequeña/ninguna): Ajusta la caja acústica seleccionada en ese momento (mostrada en la primera línea) en GRANDE, PEQUEÑA o NINGUNA, ignorando el ajuste maestro establecido en el menú AJUSTE CAJAS ACUSTICAS. Este ajuste SÓLO tendrá efecto con la descodificación Dolby Digital o Dolby Pro-Logic II.

DTS (grande/pequeña/ninguna): Mismas opciones que las descritas para el modo Dolby excepto en el hecho de que estos ajustes SÓLO tendrán efecto con la descodificación DTS o DTS Neo:ó.

STEREO (grande/pequeña/ninguna): Mismas opciones que las descritas para el modo Dolby excepto en el hecho de que estos ajustes SÓLO tendrán efecto en el modo de sonido envolvente STEREO.

DSP (grande/pequeña/ninguna): Mismas opciones que las descritas para el modo Dolby excepto en el hecho de que estos ajustes SÓLO tendrán efecto en los modos de sonido envolvente DSP MUSIC.

Nota: Cuando las cajas acústicas principales hayan sido ajustadas para utilizar la frecuencia de corte maestra establecida por el menú Ajuste Cajas Avanzado, los ajustes "grande/pequeña/ninguna" específicos del modo de sonido envolvente seleccionado no estarán disponibles para las demás cajas acústicas, que utilizarán el ajuste determinado en el menú Ajuste Cajas Acústicas básico.

Ajuste Subwoofer

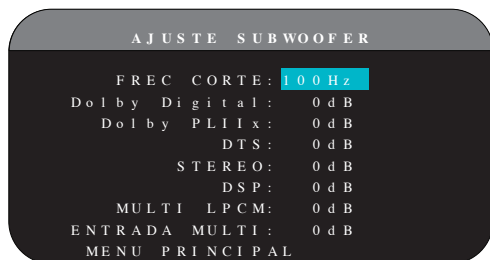

El menú AJUSTE SUBWOOFER permite seleccionar la frecuencia de corte maestra y un ajuste independiente para el nivel del subwoofer correspondiente a cada modo de sonido envolvente.

FREC CORTE (40Hz/60Hz/70 Hz/80Hz/100Hz/120Hz/150Hz/200Hz/OFF): Este ajuste especifica un filtro paso bajo maestro para el subwoofer y el correspondiente filtro paso alto para todas las cajas acústicas PEQUEÑA del equipo en la frecuencia seleccionada. Para ajustar la frecuencia de corte, resalte la línea FREC CORTE utilizando los botones Arriba/Abajo. A continuación, utilice los botones Izquierda/Derecha para elegir el punto de corte maestro. Las frecuencias de corte 80 Hz y 100 Hz son las más comunes en los sistemas de Cine en Casa y deberían utilizarse siempre a menos que usted tenga una razón específica –basada

en las cajas acústicas de que disponga– para elegir una frecuencia de corte diferente.

El ajuste OFF envía una señal de gama completa a su subwoofer para que usted pueda utilizar el filtro paso bajo interno del mismo. Con el ajuste OFF, se activa un filtro paso alto con corte a 100 Hz para todas las cajas acústicas PEQUEÑA del equipo.

Nota: El punto de corte del filtro divisor de frecuencias maestro puede ser ignorado estableciendo una frecuencia de corte personalizada para las cajas acústicas principales, central, de efectos o centrales posteriores en el menú AJUSTE CAJAS AVANZADO; no obstante, en la mayoría de equipos la frecuencia de corte maestra debería ser suficiente.

DOLBY DIGITAL:

DOLBY PLIIx:

DTS:

STEREO:

DSP:

MULTI LPCM:

MULTI INPUT:

Estas siete líneas le permiten ignorar el ajuste maestro para el subwoofer establecido en el menú TONO PRUEBA (ver más adelante) para cada modo de sonido envolvente específico. Cuando se dirija al menú AJUSTE SUBWOOFER desde el menú PRINCIPAL, el modo de sonido envolvente que esté funcionando en ese momento será automáticamente resaltado. Utilice los botones +/- para ajustar el nivel de subwoofer correspondiente al modo de sonido envolvente seleccionado en ese momento. Las opciones disponibles son OFF (que desactiva el subwoofer para ese modo) y un rango de ajuste que abarca desde -9 dB hasta +9 dB y MAX (+10 dB). Un ajuste de 0 dB significa que el modo de sonido envolvente especificado utilizará el nivel de subwoofer maestro. Cualquier otro ajuste constituye una compensación del ajuste maestro. Por ejemplo, un ajuste de -2 dB para un modo de sonido envolvente particular implica que el nivel del subwoofer será inferior en 2 dB al del nivel de subwoofer maestro cuando dicho modo de sonido envolvente sea seleccionado. Utilice estos ajustes del nivel del subwoofer para ajustar el nivel de graves relativo correspondiente a los distintos modos de sonido envolvente disponibles. Cualquier cambio en el nivel de subwoofer maestro aumentará o disminuirá el nivel de graves para todos los modos de sonido envolvente.

Nota: Sólo el modo de sonido envolvente seleccionado en ese momento puede ser ajustado en este menú. Para ajustar un modo diferente, necesitará cambiar los modos de sonido envolvente con los botones del panel frontal o el mando a distancia.

Le recomendamos que comience estableciendo los ajustes correspondientes a todos los modos de sonido envolvente en el modo por defecto de 0 dB durante la calibración del sistema mediante tonos de prueba, así como durante un período posterior a dicho proceso con el fin de familiarizarse con los ajustes realizados. A medida que usted vaya escuchando más y más grabaciones, observará que determinados modos de sonido envolvente hacen que se generen muchos más o muchos menos graves en el subwoofer. En caso de que sea así, utilice estos ajustes de menú para personalizar cada modo de sonido envolvente. En general, si el nivel de subwoofer maestro ha sido ajustado adecuadamente (léase "sin que se produzcan excesos del nivel de presión sonora"), los ajustes individuales para cada modo de sonido envolvente no deberían ser necesarios.

Nota: En las grabaciones codificadas en Dolby Digital y DTS, el canal LFE se utiliza para producir efectos de baja frecuencia espectaculares, elevando considerablemente el nivel de exigencia sobre el subwoofer. Si percibe distorsión u otros efectos de fatiga en su subwoofer a niveles de escucha elevados, debería disminuir el nivel de subwoofer para los modos de sonido envolvente Dolby Digital y/o DTS. En el resto de modos de sonido envolvente no hay canal LFE y por tanto el subwoofer reproducirá únicamente los graves redirigidos procedentes de los demás canales, proceso que por regla general no suele penalizarlo.

Para volver al menú PRINCIPAL, pulse el botón ENT. Pulse el botón RCVR/SETUP del mando a distancia para cancelar la visualización y regresar al modo de funcionamiento normal.

Ajuste Tono de Prueba



Este menú emplea tonos de prueba de ruido rosa filtrado para igualar el nivel de volumen de todas las cajas acústicas del equipo (frontal izquierda, frontal central, frontal derecha, posterior derecha, posterior izquierda, central posterior, frontal de altura izquierda, frontal de altura derecha y subwoofer) y asegurar así una reproducción adecuada del sonido envolvente. El ajuste de los niveles de salida con ayuda del procedimiento de prueba que se describe a continuación es el que proporciona la configuración más precisa y por tanto la reproducción más natural posible de los programas grabados con sonido envolvente digital, lo que significa que se trata de un paso crítico en el proceso de calibración de cualquier sistema de Cine en Casa o audio multicanal.

Nota: Si usted ha configurado su equipo para utilizar dos cajas acústicas centrales posteriores, habrá una línea adicional en el menú que le proporcionará la capacidad de ajustar por separado las cajas acústicas CENTRAL POSTERIOR 1 ("CENTER BACK 1") y CENTRAL POSTERIOR 2 ("CENTER BACK 2"). Si ha seleccionado cajas acústicas Frontales de Efectos ("Presencia") en el menú Cajas Acústicas, las cajas acústicas CENTRALES POSTERIORES no estarán disponibles.

Para acceder a este menú y llevar a cabo la calibración mediante tonos de prueba, usted puede estar en uno cualquiera de los modos de sonido envolvente disponibles excepto BYPASS y utilizando cualquier entrada que no sea la MULTI INPUT. A continuación, entre en el sistema de menús OSD y seleccione TONO PRUEBA en el menú PRINCIPAL para llegar a la pantalla pertinente.

Cuando entre en el menú TONO PRUEBA, oírán un tono de prueba procedente de la caja acústica resaltada en el mismo. Resalte las diferentes cajas acústicas de su equipo desplazando el cursor a la línea deseada con ayuda de los botones Arriba/Abajo. El tono de prueba se desplazará en función de la caja acústica seleccionada.

Estando sentado en la posición de escucha normal, envíe alternativamente el tono de prueba a las diferentes cajas acústicas de su equipo. Utilizando una de las cajas acústicas principales como referencia, escuche atentamente

para detectar si el resto de cajas suenan de manera perceptible con mayor o menor intensidad. En caso de que así sea, aumente o disminuya el correspondiente nivel de salida (en incrementos de 1 dB) hasta nivelarlo con ayuda de los botones Izquierda/Derecha. Continúe conmutando entre cajas acústicas y ajustándolas hasta que el nivel de salida de todas ellas sea el mismo.

Para regresar al menú PRINCIPAL, pulse el botón ENT. Pulse el botón RCVR/SETUP del mando a distancia para cancelar la visualización y volver al modo de funcionamiento normal.

Calibración con un sonómetro:

Más que utilizando únicamente el oído, es la calibración con un sonómetro la que proporcionará los mejores resultados y mejorará de forma significativa las prestaciones globales del sistema. Pueden conseguirse sin problemas sonómetros de precio muy asequible en tiendas especializadas, siendo además el procedimiento de ajuste fácil y rápido de llevar a cabo.

Tanto Dolby como DTS especifican un nivel de calibración estándar para todas las salas cinematográficas con el fin de asegurar que las bandas sonoras puedan ser reproducidas al nivel de volumen deseado por el director de la película. Este nivel de referencia debería materializarse en diálogos reproducidos a unos niveles realistas para cualquier conversación normal con los picos más altos en cualquier canal individual situados en torno a los 105 dB. Los tonos de prueba del RSP-1572 son generados a un nivel muy preciso (-30 dBFs) referido al sonido grabado digitalmente más intenso posible. En el nivel de referencia establecido por Dolby o DTS, estos tonos de prueba deberían producir una lectura de 75 dB en un sonómetro.

Ajuste el sonómetro en su rango de ajuste de 70 dB con respuesta SLOW ("LENTA") y ponderación C ("C-weighting") y manténgalo sujeto -aunque alejado de su cuerpo- en su posición de escucha (si monta el sonómetro en el trípode de una cámara fotográfica facilitará las cosas). Si lo desea, puede apuntar el sonómetro hacia cada caja acústica a medida que vaya ajustando el nivel de la misma; no obstante, la colocación del sonómetro en una ubicación fija apuntando hacia el techo resulta más cómoda y probablemente proporciona unos resultados más coherentes.

Gire el control de volumen maestro del aparato hasta que el sonómetro indique 75 dB (+5 dB en la escala de medida) cuando reproduzca el tono de prueba a través de una de las cajas acústicas principales. A continuación, utilice los ajustes individuales para cada canal del menú TONO PRUEBA para ajustar cada una de las cajas acústicas del equipo -subwoofer incluido- a 75 dB con ayuda del sonómetro.

Nota: Como consecuencia del efecto combinado de las curvas de ponderación y de la sala, es posible que el nivel real del subwoofer sea ligeramente mayor que el que usted mide. Para compensarlo, Dolby sugiere ajustar el nivel del subwoofer varios dB por debajo cuando se calibre con un sonómetro (es decir, ajustarlo en 72 dB en vez de 75 dB). Asimismo, hay que evitar ajustar el nivel del subwoofer en un valor demasiado alto (más de 75 dB). En última instancia, el nivel adecuado del subwoofer debe ser determinado por los gustos personales; de ahí que algunos aficionados prefieran situarlo por encima de 75 dB para la escucha de bandas sonoras cinematográficas. Los efectos de graves exagerados se obtienen a expensas de la mezcla adecuada con las cajas acústicas principales, además de forzar el subwoofer y su amplificador interno. Si puede localizar la posición del subwoofer, significa generalmente que el nivel de este último es excesivo. El empleo de

grabaciones musicales para el ajuste de un subwoofer puede resultar útil cuando el nivel de este último aparenta ser excesivo. En general, el ajuste correcto funcionará igual de bien con música y bandas sonoras.

Acuérdese siempre del ajuste del nivel de volumen maestro durante esta calibración. Para reproducir una banda sonora codificada en Dolby Digital o DTS al nivel de volumen de referencia, bastará con que regrese al citado ajuste. Observe que la mayoría de aficionados al Cine en Casa consideran que este ajuste comporta un nivel de presión sonora excesivamente alto. Por lo tanto, deje que sean sus propios oídos quienes decidan cual será el nivel máximo para reproducir bandas sonoras cinematográficas y ajústelo en consecuencia. Independientemente de cual sea su nivel de escucha preferido, el empleo de un sonómetro para igualar los niveles de presión sonora correspondientes a todas las cajas acústicas de su equipo se recomienda especialmente.

Ajuste de los Retardos

AJUSTE DE LOS RETARDOS			
[ft]	[m]	[ft]	[m]
FL: 12.5	3.75	FR: 11.5	3.45
CNT: 11.0	3.30	SW: 5.0	1.50
SL: 5.0	1.50	SR: 6.0	1.80
CBL: 9.0	2.70	CBR: 8.0	2.40
L VH: 6.0	1.80	RVH: 6.0	1.80

MENU PRINCIPAL

El menú AJUSTE DE LOS RETARDOS, al que se accede desde el menú PRINCIPAL, le permite ajustar el tiempo de retardo correspondiente a cada caja acústica individual. Se trata de una prestación importante puesto que asegura que el sonido procedente de cada caja acústica llegue a la posición de escucha al mismo tiempo incluso en el caso de que las diferentes cajas del equipo no estén situadas a la misma distancia del oyente. Como regla general, aumente el retardo correspondiente a las cajas acústicas situadas más cerca del área de escucha y disminuya el de las cajas acústicas situadas más lejos de la misma.

El RSP-1572 hace que el ajuste del tiempo de retardo correspondiente a cada caja acústica sea muy fácil. Basta con que mida la distancia (en pies o metros) desde su posición de escucha a cada una de las cajas acústicas de su equipo. Coloque la distancia medida para cada caja acústica en la línea pertinente. El menú proporciona una línea para cada una de las cajas acústicas configuradas en su equipo, así como un rango de ajuste de 99 pies (30 metros) en incrementos de 0'5 pies (0'15 m), siendo cada uno de dichos incrementos equivalente a un retardo adicional de 0'5 ms.

Para cambiar un ajuste, destaque la línea deseada con ayuda de los botones Arriba/Abajo y utilice los botones Izquierda/Derecha para aumentar o disminuir la magnitud del tiempo de retardo. Para volver al menú PRINCIPAL, pulse el botón ENT. Pulse el botón RCVR/SETUP del mando a distancia para cancelar la visualización y volver al modo de funcionamiento normal.

Ajustes Varios

Otras Opciones ("Other Options")

OTRAS OPCIONES	
GRABACION:	Fuente
VOLUMEN INICIO:	Ultimo
VOLUMEN MAXIMO:	Max
ACTIVACION:	Directa
IDIOMA:	ESPAÑOL
DISCRETO:	No
REALCE S/W:	Entrar

MENU PRINCIPAL

El menú OTRAS OPCIONES, al que se accede desde el menú PRINCIPAL, permite acceder a los ajustes que se reseñan a continuación:

GRABACION: Determina qué señal va a ser enviada a las salidas de grabación seleccionando una de las fuentes de entrada. Las opciones disponibles son: CD, TAPE, TUNER, VIDEO 1-6, USB y FUENTE. Usted puede o bien seleccionar un componente específico o bien seleccionar FUENTE, que enviará a las salidas de grabación la señal correspondiente a la fuente que se esté escuchando en ese momento (sea la que sea). La opción por defecto es SOURCE.

VOLUMEN INICIO: Especifica el nivel por volumen por defecto que se utilizará cada vez que el aparato sea puesto en marcha. Puede seleccionar ULTIMO para que el aparato se active con el nivel de volumen que tenía la última vez que lo desconectó. O, si lo prefiere, puede especificar, en incrementos de 1 dB, un nivel de volumen desde MIN (aparato completamente silenciado) hasta MAX. Observe que este ajuste no puede exceder el nivel de volumen MAX VOL establecido en la siguiente línea del menú.

VOLUMEN MAXIMO: Especifica el nivel de volumen máximo del aparato. El control de volumen no puede ajustarse por encima de este valor. Los ajustes disponibles abarcan desde MIN hasta MAX en incrementos de 1 dB.

ACTIVACION: Este ajuste determina el modo de arranque del aparato. Con el ajuste por defecto STANDBY, el aparato se sitúa en la posición de espera cuando recibe señal eléctrica alterna y el botón POWER del panel posterior está en la posición ON. En este caso, el aparato debe ser activado utilizando el botón STANDBY del panel frontal o los botones ON/OFF del mando a distancia.

Con el ajuste DIRECT ("DIRECTO"), el aparato se activa por completo una vez recibe señal eléctrica alterna y el botón POWER del panel posterior está en la posición ON; no obstante, el aparato puede ser situado en el modo de espera ("standby") utilizando el botón STANDBY del panel frontal o los botones ON/OFF del mando a distancia.

En el modo ALWAYS-ON, el aparato permanece plenamente activo siempre que reciba señal eléctrica alterna y el botón POWER del panel posterior esté en la posición ON; tanto el botón STANDBY del panel frontal como los botones ON/OFF del mando a distancia están desactivados y el aparato no se puede situar en la posición de espera.

En el modo RESUME, el aparato volverá a la última condición de puesta en marcha en la que estaba cuando fue activado. Por ejemplo, cuando el interruptor de puesta en marcha principal sea DESACTIVADO mientras el aparato está funcionando, el aparato regresará al modo de pleno

funcionamiento cuando el interruptor principal de puesta en marcha sea activado nuevamente.

IDIOMA: Selecciona un idioma para las visualizaciones OSD.

DISCRETO: El ajuste por defecto NO permite controlar el nivel de volumen y la selección de entradas en las ZONE 2-4 desde el mando a distancia de la sala principal. El cambio de este ajuste a SI previene que el mando a distancia de la sala principal afecte a cualquier otra zona.

Nota: La función DISCRETO ha sido diseñada ser utilizada únicamente por un distribuidor o un instalador autorizado por Rotel.

El uso por parte de Rotel de órdenes de control discretas por infrarrojos en sus modelos multizona facilita la integración con sistemas de control por rayos infrarrojos, haciendo posible que pueda controlarse un sistema completo desde una única entrada de infrarrojos. Los distribuidores e instaladores de productos Rotel encontrarán más información al respecto en el sitio web de Rotel: www.rotel.com

Para descargas de software y actualizaciones técnicas, diríjase a "Support" o busque "discrete" para encontrar temas relevantes. Encontrará órdenes de control a distancia en el formato Pronto CCF de Philips y en el formato CLM de RTI en:

www.rotel.com/downloads/prontocodes.htm
www.rotel.com/downloads/rticodes.htm

MEJORA S/W: Entre en este menú si desea actualizar el firmware del aparato.

Nota: La función MEJORA S/W ha sido diseñada ser utilizada únicamente por un distribuidor o un instalador autorizado por Rotel.

Cambie los ajustes correspondientes al menú OTRAS OPCIONES resaltando la línea deseada del mismo con ayuda de los botones Arriba/Abajo y utilizando los botones Izquierda/Derecha para saltar a través de los ajustes disponibles. Para volver al menú PRINCIPAL, pulse el botón ENT. Pulse el botón RCVR/SETUP del mando a distancia para cancelar la visualización y regresar al funcionamiento normal.

Ajuste VIDEO/HDMI

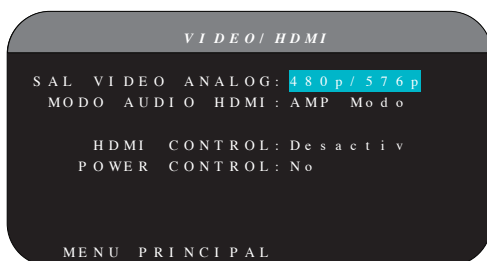

El menú VIDEO/HDMI se encarga de llevar a cabo la configuración de las salidas HDMI correspondientes a los dispositivos de visualización de imágenes en alta definición. Para más detalles, consulte la sección del presente manual dedicada a las Entradas y Salidas de Vídeo.

SALIDA DE VIDEO ANALÓGICA: Especifica la resolución y el formato de vídeo correspondiente a la señal de salida de vídeo analógica presente en las salidas TV MONITOR. El aparato escalará todas las entradas de vídeo hasta la resolución especificada con el fin de adaptarse a la

resolución nativa del dispositivo de visualización empleado. Las opciones disponibles son 480p/576p, 720p, 1080i y 1080p.

MODO DE AUDIO HDMI: Las opciones disponibles son MODO AMP y MODO TV. En el MODO AMP, las tomas HDMI de Audio y otras entradas de audio (analógicas o digitales) son procesadas por el RSP-1572 y posteriormente enviadas desde la salida de este último hasta el(los) amplificador(es) conectado(s) al mismo. El MODO TV ("pasa-todo") suministra señales HDMI de Audio y otras señales de audio (analógicas o digitales) para su empleo con un dispositivo de visualización d imágenes que incluya entradas de audio. En el MODO TV no se dispone ninguna señal de audio procedente del RSP-1572.

CONTROL HDMI: Las opciones disponibles son On y Off. Seleccione On para activar la función ARC ("Canal de Retorno de Audio"). Para que la ARC funcione, su dispositivo de visualización de imágenes (televisor, monitor, videoprojector) debe ser compatible ARC y debe estar conectado a la toma HDMI OUT 1 (que incluye las siglas ARC) del RSP-1572. La función ARC permite al RSP-1572 recibir la señal de audio del sintonizador del TV a través de su toma HDMI OUT 1. Esto permite reproducir la señal de audio de su televisor a través de su equipo de Cine en Casa.

Nota: Cuando la función ARC está activada, el RSP-1572 reproducirá la señal de audio procedente del televisor. El nivel de volumen puede ser controlado con el mando a distancia del televisor.

Nota: Cuando el control HDMI está ACTIVADO, el aparato podrá enviar directamente al televisor señales HDMI de Audio y Vídeo estando en el Modo de Espera ("Standby"). Si para escuchar señales de audio va a utilizar únicamente los altavoces del televisor, no será necesario que active el RSP-1572. No obstante, antes de entrar en el Modo de Espera será necesario seleccionar la entrada correcta en el Rotel.

CONTROL PUESTA EN MARCHA ("POWER"): Las opciones disponibles son Sí y No. Seleccionando Sí se permite que otros componentes de su sistema equipados con tomas HDMI activen o desactiven el RSP-1572. En el modo de funcionamiento normal, la puesta en marcha de la fuente también provocará la del RSP-1572 y la del televisor. Asimismo, la desactivación del televisor provocará la del RSP-1572 y la de la fuente.

Nota: Para que la función de control de puesta en marcha funcione, todos los componentes del equipo, desde la fuente hasta los dispositivos de visualización de imágenes, deben recibir alimentación. Aunque el RSP-1572 ha sido probado con dispositivos de visualización de imágenes y fuentes de la mayoría de marcas más conocidas, es posible que de cuando en cuando aparezca todavía algún problema de compatibilidad.

Ajuste Zona 2-4

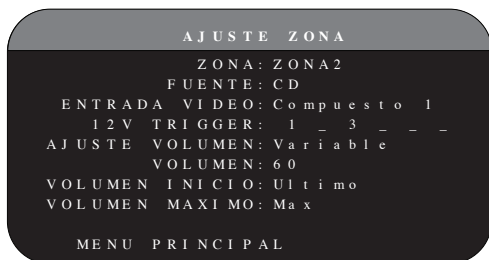

El menú AJUSTE ZONA permite llevar a cabo ajustes y opciones de configuración relacionadas con el funcionamiento individual de las zonas remotas. Se accede a este menú resaltando la línea ZONA del menú PRINCIPAL y pulsando ENT.

ZONA: Especifica la zona a configurar, es decir ZONA 2, 3 ó 4. Cada zona se configura de manera individual

FUENTE: Especifica una fuente para su escucha en la zona seleccionada. Las opciones disponibles son CD, TUNER, TAPE, VIDEO 1-6, FUENTE y OFF. La selección de la opción FUENTE permite enlazar la fuente de la zona remota con la seleccionada para la zona principal, lo que significa que los usuarios de la zona elegida oirán el mismo programa que los de la zona principal. La selección de la opción OFF desactiva la zona.

ENTRADA VIDEO: Especifica una fuente de vídeo (sólo en Vídeo Compuesto) para la zona seleccionada. Las opciones disponibles son Compuesto 1, 2 y OFF.

AJUSTE VOLUMEN: Configura las salidas de las zonas remotas para niveles de volumen FIJOS ("FIXED") o VARIABLES ("VARIABLE"). La opción VARIABLE permite controlar los ajustes del nivel de volumen correspondientes a las zonas remotas desde el panel frontal del aparato o desde un mando a distancia/repetidor de infrarrojos situado en esa zona. La salida FIXED inhabilita el control de volumen de las zonas remotas. En este modo, el volumen de la zona remota puede ser fijado al nivel especificado en la línea siguiente, optimizándose por tanto las prestaciones del sistema cuando se envía una señal de nivel fijo a un preamplificador o amplificador equipado con su propio control de volumen.

VOLUMEN: En el modo de salida VARIABLE, esta línea muestra el ajuste actual del nivel de volumen para la zona remota. En el modo de salida FIXED, este ajuste permite establecer de modo permanente un nivel de salida fijo para la zona remota.

VOLUMEN INICIO: Especifica un nivel por volumen por defecto que se utilizará cada vez que una zona remota sea puesta en marcha. Puede seleccionar LAST ("ULTIMO") para que la Zona seleccionada se active con el nivel de volumen existente la última vez que la desconectó. O, si lo prefiere, puede especificar, en incrementos de 1 dB, un nivel de volumen desde MIN (aparato completamente silenciado) hasta MAX. Observe que este ajuste no puede exceder el nivel de volumen MAX VOL establecido en la siguiente línea del menú.

MAX VOL: Especifica un nivel de volumen máximo para la zona remota. El control de volumen no puede ajustarse por encima de este valor. Los ajustes disponibles abarcan desde MIN hasta MAX en incrementos de 1 dB.

12V TRIGGER: El RSP-1572 incluye un total de seis salidas (designadas por 1-6) para señal de disparo de 12 voltios que suministran una señal de

12 voltios continuos con el fin de activar, cuando la situación lo requiera, componentes compatibles de Rotel y otras marcas. Este objeto de menú permite activar salidas para señal de disparo de 12 V específicas cuando se active la zona indicada. Las seis salidas para Señal de Disparo de 12 V pueden ser asignadas a cada Zona y pueden enviar una señal de puesta en marcha a componentes situados en ubicaciones remotas cuando las Zonas son activadas. Por ejemplo, la ZONA 2 podría utilizar los Disparadores de Señal 1, 3 y 6, la ZONA 3 los Disparadores de Señal 2 y 3 y la ZONA 4 los Disparadores de Señal 5 y 6.

1. Pulse los botones +/- del mando a distancia para cambiar la primera posición de espacio en blanco a 1 (activando TRIGGER 1 para esa zona).
2. Pulse el botón ENT del mando a distancia para desplazarse a la siguiente posición.
3. Repita hasta que las seis posiciones estén configuradas tal y como se desea. Una pulsación final del botón ENT confirma la selección.

Ajustes Fábrica (Ajustes por Defecto)

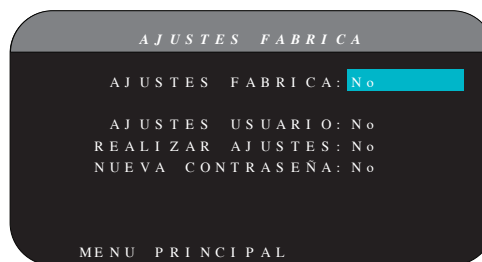

El menú AJUSTES FABRICA permite acceder a cuatro funciones:

- Restaurar todas las funciones y ajustes del sistema a los establecidos en fábrica.
- Memorizar un grupo personalizado de ajustes como AJUSTES USUARIO. Esta operación requiere la introducción de una contraseña.
- Activar los ajustes AJUSTES USUARIO previamente memorizados.
- Establecer una NUEVA CONTRASEÑA para los AJUSTES USUARIO memorizados.

Para restaurar los AJUSTES FABRICA: Resalte la línea AJUSTES FABRICA con ayuda de los botones Arriba/Abajo y utilice los botones Izquierda/Derecha para cambiar el ajuste a SI. Pulse el botón ENT del mando a distancia para reinicializar todos los ajustes a AJUSTES FABRICA. Aparecerá una pantalla de re-confirmación; por favor, seleccione SI. El aparato se apagará (situándose en el Modo de Espera) y a continuación se volverá a activar con todos los ajustes de fábrica restaurados. Para volver al menú PRINCIPAL sin efectuar la reinicialización anterior, introduzca NO y pulse el botón ENT.

Nota: La reinicialización a los ajustes de fábrica borrará todos los ajustes efectuados, entre ellos los correspondientes a los tiempos de retardo, los niveles de las cajas acústicas, el balance, las fuentes de entrada y otros. En definitiva, usted perderá TODOS los ajustes de configuración del sistema. Asegúrese de que desea hacer esto antes de reinicializar el aparato a los ajustes establecidos en fábrica. Si usted ha establecido un AJUSTE USUARIO, el mismo se mantendrá incluso después de volver a los ajustes de fábrica.

Para memorizar AJUSTES USUARIO: Muchos de los ajustes de configuración utilizados en un momento dado pueden ser guardados como AJUSTES USUARIO que podrán ser activados en cualquier momento desde esta pantalla de menú. Para guardar los ajustes actuales como AJUSTES USUARIO:

1. Resalte la línea REALIZAR AJUSTES USUARIO con ayuda de los botones Arriba/Abajo y utilice los botones Izquierda/Derecha para cambiar el ajuste a SÍ.
2. Pulse el botón ENT del mando a distancia para ir a la pantalla de confirmación, donde se deberá introducir una contraseña. La contraseña por defecto es 0000. Si la contraseña introducida es correcta, los ajustes seleccionados en ese momento serán guardados como los nuevos AJUSTES USUARIO.
3. Para volver al menú PRINCIPAL sin guardar ninguna modificación, cambie todos los parámetros de la pantalla a NO y pulse el botón ENT.

Nota: Si no se dispone de memoria suficiente para guardar un archivo de configuración AJUSTES USUARIO, la opción REALIZAR AJUSTES USUARIO no estará disponible.

Para activar AJUSTES USUARIO memorizados: Una vez que usted haya memorizado un archivo de configuración AJUSTES USUARIO, puede activar los pertinentes ajustes en cualquier momento resaltando la línea AJUSTES USUARIO utilizando los botones Arriba/Abajo. Utilice los botones Izquierda/Derecha para cambiar el ajuste a SI. Pulse el botón ENT del mando a distancia para activar los AJUSTES USUARIO.

Para volver al menú PRINCIPAL sin activar los AJUSTES USUARIO, introduzca NO y pulse el botón ENT.

Para cambiar la contraseña: La contraseña programada en fábrica es 0000. Si desea cambiar la contraseña:

1. Resalte la línea NUEVA CONTRASEÑA con ayuda de los botones Arriba/Abajo. Utilice los botones Izquierda/Derecha para cambiar el ajuste a SI. Pulse el botón ENT del mando a distancia para acceder a la pantalla CONTRASEÑA.
2. Introduzca los cuatro dígitos de la vieja contraseña pulsando los botones Izquierda/Derecha para seleccionar la primera letra de la nueva contraseña y a continuación pulsando ENT para desplazarse al segundo carácter. Repita el proceso hasta que haya introducido la vieja contraseña. La correcta introducción de la contraseña vieja le permitirá acceder a la línea ENTER NEW PASSWORD (INTRODUCIR NUEVA CONTRASEÑA).
3. Introduzca los cuatro dígitos de la nueva contraseña pulsando los botones Izquierda/Derecha para seleccionar la primera letra de la nueva contraseña y a continuación pulsando ENT (SEL) para desplazarse al segundo carácter. Repita el proceso hasta que haya introducido la nueva contraseña.
4. Se le solicitará que introduzca de nuevo la contraseña en la línea CONFIRM PASSWORD (CONFIRME CONTRASEÑA) siguiendo el mismo procedimiento. Una vez que la contraseña haya sido confirmada con éxito, se guardará y usted volverá al menú AJUSTES FABRICA automáticamente.

5. Para salir de la pantalla CONTRASEÑA sin cambiar la contraseña, resalte la línea de menú AJUSTES FABRICA y pulse ENT para volver a la pantalla anterior

NOTA: La contraseña establecida en fábrica es 0000. Una contraseña por defecto que siempre será reconocida es 8888.

Ajuste EQ

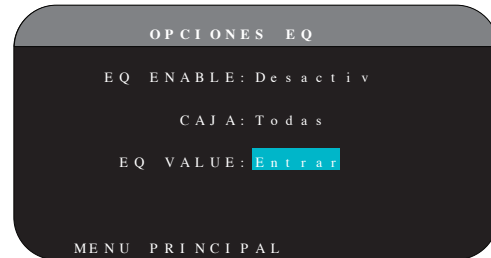

El menú Ajuste EQ permite acceder a tres funciones:

ACTIVAR EQ: Selecciona ACTIVAR o DESACTIVAR para poner en marcha o desconectar la función EQ (ecualización).

CAJA ACÚSTICA: Selecciona TODAS las cajas acústicas o sólo algunas de ellas utilizando las teclas Izquierda/Derecha.

VALOR EQ: Este menú le permite introducir los valores correspondientes a cada ecualización. Se dispone de un total de 10 bandas de ecualización.

EQ VALUE SET					
CAJA: Todas	CAJA				
	1	2	3	4	5
Freq:	40	60	100	120	160
Q:	2	2	2	2	2
Gain:	0	0	0	0	0
	6	7	8	9	10
Freq:	1300	1750	4K	10K	16K
Q:	2	2	2	2	2
Gain:	0	0	0	0	0

BANDA de Frecuencias 1: 20 Hz-80 Hz,	Pasos de 1 Hz
BANDA de Frecuencias 2: 20 Hz-80 Hz,	Pasos de 1 Hz
BANDA de Frecuencias 3: 81 Hz-140 Hz,	Pasos de 1 Hz
BANDA de Frecuencias 4: 81 Hz-140 Hz,	Pasos de 1 Hz
BANDA de Frecuencias 5: 141 Hz-200 Hz,	Pasos de 1 Hz
BANDA de Frecuencias 6: 1.110 Hz-1.550 Hz,	Pasos de 10 Hz
BANDA de Frecuencias 7: 1.560 Hz-2.000 Hz,	Pasos de 10 Hz
BANDA de Frecuencias 8: 2'1 kHz-8 kHz,	Pasos de 100 Hz
BANDA de Frecuencias 9: 8'1 kHz-14 kHz,	Pasos de 100 Hz
BANDA de Frecuencias 10: 14'1 kHz-20 kHz,	Pasos de 100 Hz

Q: 1-24
Ganancia: -12 dB – 0 – +3 dB

Nota: En el valor de una ecualización determinada, Q está relacionado con el ancho de banda del filtro. Cuanto más alto sea el valor de Q, menor será el ancho de banda.

Problemas y Posibles Soluciones

La mayoría de dificultades que suelen producirse en los sistemas de audio son el resultado de conexiones realizadas incorrectamente o ajustes inapropiados. En caso de que usted se encuentre con algún problema, aísle en primer lugar el área afectada, compruebe los ajustes de control realizados, determine la causa del fallo y haga los cambios necesarios. Si se ve incapaz de hacer funcionar de nuevo el RSP-1572, considere las sugerencias que le damos para las siguientes condiciones:

El aparato no se pone en marcha.

- Asegúrese de que el cable de alimentación esté conectado en el panel posterior y a una toma de corriente alterna activa.
- Asegúrese de que el interruptor POWER del panel posterior esté en la posición ON.

No hay sonido con ninguna entrada.

- Asegúrese de que la función MUTING esté desactivada y el control de VOLUMEN esté situado en una posición diferente de la mínima.
- Asegúrese de que las salidas de previo estén conectadas a una etapa de potencia y que ésta esté activada.
- Asegúrese de que las distintas fuentes de entrada hayan sido conectadas y configuradas correctamente.
- Compruebe que el ajuste para AUDIO HDMI del menú en pantalla VIDEO/HDMI es MODO AMP.

No hay sonido con las fuentes digitales.

- Asegúrese de que el conector digital de entrada haya sido asignado a la entrada de fuente correcta y que esta última esté configurada para utilizar su salida digital y no una de tipo analógico.
- Compruebe la configuración del reproductor de DVD/BD para asegurarse de que la salida digital bitstream y/o DTS esté activada.

No sale sonido de alguna(s) de las cajas acústicas.

- Verifique todas las conexiones de las cajas acústicas y las etapas de potencia.
- Compruebe los ajustes Configuración de Cajas Acústicas de los menús Configuración.

No hay señal de vídeo en el monitor de TV.

- Asegúrese de que el monitor de TV esté conectado adecuadamente y verifique las asignaciones correspondientes a las distintas fuentes de entrada. Los dispositivos de visualización conectados con el formato de Vídeo Compuesto sólo pueden ser utilizados con fuentes de definición estándar (SD) que trabajan con señales entrelazadas. Por el contrario, los dispositivos de visualización conectados con los formatos de Componentes de Vídeo y HDMI pueden trabajar tanto con fuentes de definición estándar (SD) como de alta definición (HD). No obstante, una señal de resolución 1080p enviada a través de un conector HDMI sólo podrá visualizarse correctamente en un dispositivo de visualización de imágenes que sea compatible con dicho formato.

- Es posible que las señales de resolución 720p o 1080i con protección anticopia HDCP no puedan visualizarse utilizando el formato de Componentes de Vídeo.
- La longitud de los cables HDMI debe ser de 5 metros como máximo.
- Si está visionando una fuente con contenidos 3D, asegúrese de que el dispositivo de visualización empleado sea compatible con los mismos.

Las señales de Audio y Vídeo no concuerdan.

- Compruebe que se haya seleccionado la fuente de vídeo adecuada para cada entrada.
- Verifique que el retardo de grupo (sincronismo entre sonido e imagen o "del movimiento de los labios") no se haya desajustado.

Presencia de chasquidos o sonidos secos cuando se cambie de una entrada a otra.

- El aparato utiliza conmutación por relés con el fin de preservar la máxima calidad sonora. Los chasquidos mecánicos de dichos componentes son normales.
- Durante la conmutación, es posible que las señales digitales tarden una fracción de segundo en ser reconocidas y adecuadamente decodificadas. La conmutación rápida y repetida entre entradas o ajustes puede tener como resultado la presencia de chasquidos en las cajas acústicas mientras el aparato intenta enganchar señales rápidamente cambiantes. Esta situación no provoca ningún daño en el sistema.
- Es posible que la conmutación entre fuentes HDMI provoque retardos ya que el establecimiento de las comunicaciones bidireccionales entre la fuente y el dispositivo de visualización que comporta dicho formato implica que periódicamente se realicen interrupciones bruscas de señal (para comprobación). El tiempo requerido para dichas interrupciones varía en función de los componentes empleados en cada equipo.

Los controles no funcionan.

- Asegúrese de que ha instalado pilas nuevas en el mando a distancia.
- Asegúrese de que el sensor de rayos infrarrojos del panel frontal no esté bloqueado. Apunte el mando a distancia hacia dicho sensor.
- Asegúrese de que el sensor no esté recibiendo luz con fuerte contenido de señales infrarrojas (luz solar, iluminación halógena, etc.).
- Desconecte el aparato de la red eléctrica, espere 30 segundos y enchúfelo de nuevo para reinicializarlo.

No hay señal de vídeo en ZONE 2, 3 ó 4.

- Verifique la configuración AJUSTE ZONA y la asignación efectuada a las entradas de vídeo correspondientes a las distintas zonas, asegurándose a la vez de que haya conectado una fuente de vídeo.

Preguntas Más Frecuentes sobre el Formato HDMI

¿Qué es el HDMI?

El HDMI ("High Definition Multimedia Interface") es un tipo de conexión avanzado que transporta señales de audio y de vídeo en un único cable. Se trata de un sustituto digital moderno para estándares de conexión de vídeo más antiguos como el Vídeo Compuesto, el S-Vídeo y el Componentes de Vídeo. Este componente Rotel incorpora conectores compatibles con la versión más avanzada del HDMI, es decir la 1.3 y la 1.4, esta última con capacidad para soportar imágenes en 3D y el Canal de Retorno de Audio (ARC).

¿Cuál es la diferencia entre el HDMI y el DVI?

Estándar de conexión digital de primera generación, el DVI ("Digital Video Interface") también puede ser utilizado para manejar señales de vídeo de alta definición si se dispone de un adaptador adecuado. No obstante, y contrariamente al HDMI, la conexión DVI no puede transportar también señales de audio ni ajustar automáticamente la pantalla para que la imagen se adapte a la misma.

¿Cuál es la diferencia entre el HDMI 1.4, el HDMI 1.3 y las versiones precedentes?

Si usted tiene un reproductor de Blu-ray Disc, observe que la conexión HDMI 1.3 permite transportar los flujos digitales asociados a los nuevos formatos de sonido envolvente multicanal de alta definición –Dolby TrueHD, DTS-HD Master Audio- desarrollados para el citado soporte. El aparato que usted tiene en sus manos es capaz de descodificar y reproducir estos formatos de audio de 7.1 canales. El HDMI 1.4 incluye funciones adicionales como la compatibilidad 3D para películas, videojuegos y programas de TV.

También con el Blu-ray Disc, aunque dependiendo del monitor utilizado para visionar la imagen, usted también puede disfrutar de nuevas mejoras en el ámbito del vídeo, como por ejemplo el "Deep Colour" o el vídeo XY (también denominado "Espacio de Color Ampliado"). Utilizando la conexión HDMI 1.4, el RSP-1572 puede enviar señales de este tipo desde un reproductor de Blu-ray Disc hasta un monitor compatible.

Estos formatos de audio y funciones de mejora de vídeo de última generación no están disponibles ni en los discos DVD ni en los lectores pertinentes, ni siquiera cuando se utiliza una conexión HDMI.

¿Puedo conectar componentes que incorporen versiones anteriores del HDMI?

Sí, porque el HDMI es retrocompatible. Esto significa que los componentes que incluyan versiones antiguas del formato en cuestión (como por ejemplo el HDMI 1.1 o el HDMI 1.2) funcionarán correctamente cuando sean conectados a las entradas o salidas HDMI 1.4 del RSP-1572.

Si su reproductor de DVD está equipado con tomas HDMI 1.2a, la conexión HDMI le permitirá transmitir señales de vídeo de alta definición con resolución 1080p.

¿Cuál es la mejor forma de re-escalar la imagen?

Cuando se utilicen componentes de generaciones antiguas que requieran el reescalado de la imagen, lo mejor es utilizar el escalador interno del dispositivo de visualización para resolver cualquier redimensionamiento de la imagen. Debería intentar usar un único escalador en todo el sistema, por lo que le recomendamos que ajuste su reproductor de DVD a 480p/576p o 1080p. Una señal de resolución 480p/576p será reescalada por el dispositivo de visualización mientras que una de resolución 1080p será vista por este último como si su resolución nativa fuese efectivamente 1080p.

Algunos discos Blu-ray (y también del desaparecido HD DVD) disponibles en el mercado están grabados con resolución nativa 1080i. Dichos discos no deberían ser escalados, pero lo mejor es dejar que sea el dispositivo de visualización el que lo interprete a la hora de decidir el formato de pantalla adecuado.

¿Mejorará el HDMI la calidad de la imagen procedente de fuentes analógicas antiguas?

En principio, las fuentes de imagen analógicas son de inferior calidad que las señales digitales, por lo que el hecho de que el RSP-1572 tenga que "traducirlas" al formato digital hará que la calidad final esté fuertemente condicionada por la fuente original y el tipo de conexión empleado (Vídeo Compuesto o Componentes de Vídeo). El escalador no puede corregir las señales de baja resolución y por tanto no podrá mejorar una calidad de imagen intrínsecamente pobre.

¿Por qué en ocasiones la conexión HDMI no reproduce una determinada imagen?

Aunque es fácil de usar, la conexión HDMI es en realidad un circuito eléctrico altamente complejo en cuyo interior hay un sistema de seguridad llamado HDCP ("High Definition Content Protection"). Bajo algunas circunstancias es posible que algunas imágenes no se reproduzcan o lo hagan de manera inadecuada, como consecuencia de la actuación del sistema DRM ("Digital Rights Management") o una mala "adaptación" entre aparatos. Los cables HDMI incluyen circuitos que intercambian varias veces por segundo una señal específica para mantener la integridad de la transmisión entre componentes y para prevenir la copia no autorizada de material protegido por derechos de autor. No obstante, la citada señal puede interrumpirse por varias razones. Si el problema persiste, contacte con su distribuidor de productos Rotel autorizado.

Características Técnicas

Audio

Distorsión Armónica Total
<0'008%

Distorsión por Intermodulación (60 Hz:7 kHz)
<0'008%

Respuesta en Frecuencia
10-120.000 Hz, ±3 dB (bypass analógico)
10-95.000 Hz, ±3 dB (entradas digitales)

Relación Señal/Ruido (norma IHF/ponderación "A")
95 dB (bypass analógico)
92 dB a 0 dBFs en Dolby Digital y DTS

Sensibilidad/Impedancia de Entrada
Nivel de Línea: 200 mV/100 kohmios

Nivel/Impedancia de las Salidas Preamplificadas
1 V/1 kohmio

Señales Digitales de Entrada Descodificables
Dolby Digital, Dolby Digital EX, DTS-ES, DTS 96/24, DTS-ES 96/24 y PCM Lineal (hasta 192 kHz) más los formatos de audio multicanal sin pérdidas (vía HDMI 1.3 o superior) Dolby TrueHD y DTS-HD Master Audio.

Señales Digitales de Entrada USB/iPod Descodificables
AAC (m4a), WAV, MP3 y WMA.

Vídeo

Resoluciones de Entrada
480i/576i, 480p/576p, 720 p y 1080i, 1080p, 1080p/24 Hz y 3D (sólo vía HDMI)

Resoluciones de Salida
480i/576i (sólo vía Vídeo Compuesto), 480p/576p, 720p y 1080i
1080p, 1080p/24 Hz y 3D (sólo vía HDMI)

Relación Señal/Ruido
45 dB

Impedancia de Entrada
75 ohmios

Impedancia de Salida
75 ohmios

Nivel de Salida
1 voltio

Entradas/Salidas HDMI Disponibles
Versión 1.3, compatible "Deep Colour" y "x.v.Colour"
Versión 1.4, compatible con señales 3D y el Canal de Retorno de Audio

Generales

Consumo
60 vatios a pleno funcionamiento
0'5 vatios en el modo de espera

Alimentación
120 voltios/60 Hz (versión para EE.UU.)
230 voltios/50 Hz (versión para la Comunidad Europea)

Peso
9'7 kg

Dimensiones (An x Al x Pr)
431x143x338 mm

Altura del Panel Frontal (sin pies; para montaje en "rack")
3U/132'6 mm

Quando se diseñen aperturas para muebles a medida, debería medirse en primer lugar el aparato a instalar en el mismo y/o dejar por lo menos 1 mm de margen en todas sus caras para compensar posibles variaciones entre modelos teóricamente idénticos. Todas las especificaciones son correctas en el momento de la impresión del presente manual. Rotel se reserva el derecho a realizar mejoras en las mismas sin aviso previo.

Rotel y el logotipo Rotel HiFi son marcas registradas de The Rotel Co., Ltd., Tokio, Japón.



"Made for iPod" y "Made for iPhone" significa que un determinado accesorio electrónico ha sido diseñado específicamente para conectarse a, respectivamente, un iPod o un iPhone y ha sido homologado por el correspondiente desarrollador para que satisfaga los estándares de prestaciones definidos por Apple. Apple no es responsable del funcionamiento de este dispositivo ni de su plena compatibilidad con la normativa de regulación y seguridad vigente. Asimismo, tenga en cuenta que el uso de este accesorio con un iPod o un iPhone puede afectar las prestaciones de los citados dispositivos en conexiones inalámbricas.

iPhone, iPod, iPod classic, iPod nano e iPod touch son marcas comerciales de Apple Inc. registradas en EE.UU. y otros países.



ROTEL®

The Rotel Co. Ltd.

Endo TN Building 2F.,
6-12-21, Meguro-Honcho,
Meguro-Ku, Tokyo 152-0002
Japan

Rotel of America

54 Concord Street
North Reading, MA 01864-2699
USA
Phone: +1 978-664-3820
Fax: +1 978-664-4109

Rotel Europe

Dale Road
Worthing, West Sussex BN11 2BH
England
Phone: + 44 (0)1903 221 761
Fax: +44 (0)1903 221 525

Rotel Deutschland

Vertrieb: B&W Group Germany GmbH
Kleine Heide 12
D-33790 Halle/Westf., Deutschland
Tel.: 05201 / 87170
Fax: 05201 / 73370
E-Mail: info@bwgroup.de
www.rotel-hifi.de

www.rotel.com