

ROTEL

**Manuale d'Istruzioni
Gebruiksaanwijzing
Bruksanvisning
Bedienungsanleitung**

RSP-1066

**Processore Surround
Surround Sound Voorversterker
Surround Försteg
Surround-Sound-Prozessor**



 **CAUTION** 
RISK OF ELECTRIC SHOCK
DO NOT OPEN

CAUTION: TO REDUCE THE RISK OF ELECTRIC SHOCK, DO NOT REMOVE COVER. NO USER-SERVICEABLE PARTS INSIDE. REFER SERVICING TO QUALIFIED SERVICE PERSONNEL.

 This symbol is to alert the user to the presence of uninsulated dangerous voltages inside the product's enclosure that may constitute a risk of electric shock.

 This symbol is to alert the user to important operating and maintenance (service) instructions in this manual and literature accompanying the product.

APPLICABLE FOR USA, CANADA OR WHERE APPROVED FOR THE USAGE

CAUTION: TO PREVENT ELECTRIC SHOCK, MATCH WIDE BLADE OF PLUG TO WIDE SLOT. INSERT FULLY.

ATTENTION: POUR EVITER LES CHOCS ELECTRIQUES, INTRODUIRE LA LAME LA PLUS LARGE DE LA FICHE DANS LA BORNE CORRESPONDANTE DE LA PRISE ET POUSSER JUSQU'AU FOND.

This Class B digital apparatus complies with Canadian ICES-003.

Cet appareil numérique de la classe B est conforme à la norme NMB-003 du Canada.



Italiano	11
Nederlands	30
Svenska	48
Deutsch	65

Cautele

ATTENZIONE: rischio di scossa elettrica, non aprire.

AVVERTENZA: per ridurre il rischio di scossa, non togliete il coperchio del cabinet. Non contiene parti utili per l'utente. Per l'assistenza fate riferimento a personale qualificato.

SPIEGAZIONE DEI SIMBOLI GRAFICI:

Il fulmine inserito in un triangolo vi avverte della presenza di materiale non isolato a "voltaggio elevato" all'interno del prodotto che può essere abbastanza potente da costituire pericolo di folgorazione.

Il punto esclamativo entro un triangolo equilatero vi avverte della presenza di istruzioni importanti per l'utilizzo e la manutenzione nel manuale che accompagna l'apparecchiatura.

ATTENZIONE: Non vi sono parti interne riparabili dall'utilizzatore. Per l'assistenza fate riferimento a personale qualificato.

ATTENZIONE: Per ridurre il rischio di incendio o di folgorazione, non esporre all'umidità o all'acqua. Evitare che oggetti estranei cadano all'interno del cabinet. Se l'apparecchio è stato esposto all'umidità o un oggetto estraneo è caduto all'interno del cabinet, staccare il cordone di alimentazione dalla presa di rete. Portare l'apparecchio ad un centro di assistenza qualificato per i necessari controlli e riparazioni.

Leggere attentamente tutte le istruzioni prima di collegare l'apparecchio alla rete di alimentazione. Conservate questo manuale per ogni riferimento futuro alle istruzioni di sicurezza.

Seguire attentamente tutte le avvertenze e le operazioni per il funzionamento.

Pulire l'unità solamente con un panno asciutto o con un piccolo aspirapolvere.

Lasciate uno spazio libero di 10cm intorno all'unità. L'apparecchiatura non dovrebbe essere posta su un letto, divano, tappeto, o posti che possano bloccare le aperture di ventilazione. Se l'apparecchio è posizionato in una libreria o in un cabinet, fate in modo che ci sia abbastanza spazio attorno all'unità per consentire un'adeguata ventilazione e raffreddamento.

L'unità dovrebbe essere posta lontano da fonti di calore come caloriferi, termostati, stufe, o altri apparecchi che producano calore

L'apparecchiatura dovrebbe essere collegata solamente a una sorgente elettrica del tipo descritto nelle istruzioni o indicato sul pannello posteriore dell'apparecchiatura. (USA: 115V/60Hz, EC: 230V/50Hz).

Collegate l'unità alla presa di alimentazione solo con il cavo a due poli polarizzato che viene fornito o con un equivalente. Non cercate di eliminare la massa o di manomettere le polarizzazioni. Il cavo dovrebbe essere collegato ad una presa di corrente polarizzata a due poli collegando la lamella piatta della spina nella fessura più ampia. Non usate prolunghe

Non far passare il cavo di alimentazione dove potrebbe essere schiacciato, pizzicato, piegato ad angoli acuti, esposto al calore o danneggiato in alcun modo. Fate particolare attenzione al cavo di alimentazione all'altezza della spina e nel punto in cui esce dalla parte posteriore dell'apparecchio.

Il cordone di alimentazione dovrebbe essere scollegato quando l'apparecchiatura è inutilizzata per un periodo piuttosto lungo.

L'apparecchiatura dovrebbe essere subito disattivata e data a personale qualificato quando:

- Il cavo di alimentazione o la spina sono stati danneggiati
- Oggetti sono caduti, o del liquido è stato versato nell'apparecchio
- L'apparecchiatura è stata esposta alla pioggia
- L'apparecchiatura non sembra funzionare in modo normale
- L'apparecchiatura è caduta, o è stata in qualche modo danneggiata

Posizionate l'unità su una superficie piana abbastanza resistente da sopportare il suo peso. Non posizionatela su un carrello che potrebbe ribaltarsi.

Nederlands

WAARSCHUWING: Om het risico op elektrische schokken of brand te vermijden: zorg dat het apparaat niet nat wordt. Verwijder de kast niet: er bevinden zich in het apparaat geen bedieningsorganen. Indien nodig waarschuw een bevoegd technicus!

EEN LAATSTE WAARSCHUWING: Om het risico op elektrische schokken te voorkomen: laat het apparaat gesloten. Iedere reparatie dient door een gekwalificeerde technicus verricht te worden.

Lees de gehele gebruiksaanwijzing. Voordat u met het apparaat gaat werken is het van groot belang dat u weet hoe u ermee om moet gaan en dat zo veilig mogelijk. Bewaar deze gebruiksaanwijzing op een plek, die u zich na verloop van tijd nog weet te herinneren.

De waarschuwingen op het apparaat en in de gebruiksaanwijzing zijn belangrijk, sla ze niet in de wind.

Als het apparaat vuil wordt, stof het dan af met een zachte droge doek, of maak gebruik van een stofzuiger. Gebruik nooit een oplosmiddel van welke soort dan ook.

Het apparaat moet dusdanig gebruikt worden, dat een behoorlijke koeling niet in het gedrang komt. Voorbeeldjes: Gebruik het apparaat niet op: bed, sofa, plaid of andere onregelmatige oppervlakken, waardoor de ventilatiegaten geblokkeerd zouden kunnen worden. Ook het inbouwen in een te kleine ruimte kan een voldoende koeling in de weg staan.

Het apparaat moet verre gehouden worden van warmtebronnen zoals: radiatoren en kachels, maar ook versterkers.

Het apparaat mag alleen aangesloten worden op het voltage zoals aangegeven op de achterkant, in dit geval 220 - 240 Volts 50 Hz.

Het apparaat dient alleen aangesloten te worden met de bijgeleverde netkabel, of een soortgelijke.

Maatregelen dienen genomen te worden, die de aarding en polarisatie van het apparaat niet te niet doen. Gebruik vooral geen verlengsnoeren.

De lichtnetkabel dient zo neergelegd te worden, dat er niet op getrapt kan worden of geklemd kan worden door scherpe voorwerpen. Vooral de aansluitpunten zijn belangrijk: de aansluiting in de wandcontactdoos en daar waar de kabel het apparaat binnengaat.

Wanneer het apparaat voor langere tijd niet in gebruik is, dient de lichtnetkabel uit het lichtnet verwijderd te zijn.

Het apparaat zal in service gegeven moeten worden wanneer één van de volgende situaties zich voordoet:

- Wanneer het netsnoer en/of stekker beschadigd zijn.
- Wanneer er toch voorwerpen/vloeistof in het apparaat terecht zijn gekomen.
- Als het apparaat in de regen heeft gestaan.
- Als het apparaat niet normaal functioneert of een duidelijk afwijkend gedrag vertoont..
- Wanneer het apparaat gevallen is en/of de kast beschadigd is.

Plaats het apparaat op een vaste, vlakke en stevige ondergrond. Plaats hem niet op een verrijdbare wagen die gemakkelijk om kan vallen.

Viktiga Säkerhetsinstruktioner

WARNING! För att undvika elektriska stötar, brand m.m.

1. **Skruva ej ur skruvarna ur höljet eller kabinetet.**
2. **Utsätt ej apparaten för väta eller fukt.**
3. **Ta aldrig i strömkabeln eller kontakten med blöta eller fuktiga händer.**

WARNING! Gör ej egen service på apparaten. Anlita alltid behörig servicetekniker för service.

WARNING! Utsätt aldrig apparaten för fukt, väta eller i övrigt kladdiga vätskor. Tillåt ej främmande föremål i apparaten. Om apparaten utsätts för fukt, väta eller att främmande föremål kommer in, dra omedelbart ut nätsladden ur vägguttaget. Ta apparaten till behörig servicetekniker för översyn och nödvändig reparation.

Läs alla instruktioner före du ansluter eller använder apparaten. Behåll denna bruksanvisning så att du alltid kan återkomma till dessa säkerhetsföreskrifter.

Beakta alla varningar och säkerhetsföreskrifter i bruksanvisningen och på själva apparaten. Följ alla användarinstruktioner.

Använd endast torrt tygstycke för rengöring av utsidan av apparaten.

Använd 10 cm fritt utrymme runt om apparaten. Placera ej apparaten på en säng, soffa, filt, matta eller liknande material som kan blockera ventilationshålen. Om apparaten placeras i en bokhylla eller skåp skall det finnas utrymme för god ventilation.

Placera ej apparaten nära ett element eller liknande enheter som utvecklar värme.

Apparaten måste vara ansluten till ett vägguttag med 230V–240V, 50Hz.

Anslut apparaten till vägguttaget endast med medskickad strömkabel eller exakt motsvarande. Modifiera ej medskickad strömkabel. Ändra ej jord eller polaritet. Använd ej förlängningskabel.

Placera ej strömkabeln så att den kan bli utsatt för åverkan, extrem värme eller i övrigt kan skadas. Lagg speciellt märke till var strömkabeln ansluts på baksidan av apparaten.

Strömkabeln skall vara urkopplad från vägguttaget om apparaten ej används under lång tid.

Avsluta omedelbart användandet av apparaten och låt behörig servicetekniker kontrollera den om:

- Strömkabelns kontakt eller kabel har skadats.
- Främmande föremål eller vätska kommit in i apparaten.
- Apparaten blivit utsatt för regn.
- Apparaten visar tecken på felaktig funktion.
- Apparaten har tappats eller i övrigt skadats.

Placera apparaten på en stabil yta som kan bära apparatens vikt. Placera ej apparaten på ett rörligt föremål som kan välta.

Sicherheits- und Warnhinweise

Bitte lesen Sie sich die Bedienungsanleitung vor Gebrauch des Gerätes genau durch. Sie enthält wichtige Sicherheitsvorschriften, die unbedingt zu beachten sind! Bewahren Sie die Bedienungsanleitung so auf, dass sie jederzeit zugänglich ist.

Außer den in der Bedienungsanleitung beschriebenen Handgriffen sollten vom Bediener keine Arbeiten am Gerät vorgenommen werden. Das Gerät ist ausschließlich von einem qualifizierten Fachmann zu öffnen und zu reparieren.

Dieses Gerät darf nur in trockenen Räumen betrieben werden. Um die Gefahr von Feuer oder eines elektrischen Schlags auszuschließen, dürfen keine Flüssigkeiten oder Fremdkörper in das Gerät gelangen. Sollte dieser Fall trotzdem einmal eintreten, trennen Sie das Gerät sofort vom Netz ab. Lassen Sie es von einem Fachmann prüfen und die notwendigen Reparaturarbeiten durchführen.

Befolgen Sie alle Warn- und Sicherheitshinweise in der Bedienungsanleitung und auf dem Gerät.

Dieses Gerät sollte, wie andere Elektrogeräte auch, nicht unbeaufsichtigt betrieben werden.

Ist das Gerät z.B. während des Transports über längere Zeit Kälte ausgesetzt worden, so warten Sie mit der Inbetriebnahme, bis es sich auf Raumtemperatur erwärmt hat und das Kondenswasser verdunstet ist.

Bitte stellen Sie sicher, dass um das Gerät ein Freiraum von 10 cm gewährleistet ist, so dass die Luft ungehindert zirkulieren kann. Stellen Sie das Gerät weder auf ein Bett, Sofa, Teppich oder ähnliche Oberflächen, um die Ventilationsöffnungen nicht zu verdecken. Das Gerät sollte nur dann in einem Regal oder in einem Schrank untergebracht werden, wenn eine ausreichende Luftzirkulation gewährleistet ist.

Stellen Sie das Gerät nicht in die Nähe von Wärmequellen (Heizkörper, Wärmespeicher, Öfen oder sonstige wärmeerzeugende Geräte).

Bevor Sie das Gerät in Betrieb nehmen, prüfen Sie, ob die Betriebsspannung mit der örtlichen Netzspannung übereinstimmt. Die Betriebsspannung ist an der Rückseite des Gerätes angegeben.

Schließen Sie das Gerät nur mit dem dazugehörigen zweipoligen Netzkabel an die Wandsteckdose an. Modifizieren Sie das Netzkabel auf keinen Fall. Versuchen Sie nicht, die Erdungs- und/oder Polarisationsvorschriften zu umgehen. Das Netzkabel sollte an eine zweipolige Wandsteckdose angeschlossen werden. Verwenden Sie keine Verlängerungskabel.

Netzkabel sind so zu verlegen, dass sie nicht beschädigt werden können (z.B. durch Trittbelastung, Möbelstücke oder Erwärmung). Besondere Vorsicht ist dabei an den Steckern, Verteilern und den Anschlussstellen des Gerätes geboten.

Sollten Sie das Gerät für eine längere Zeit nicht in Betrieb nehmen, ziehen Sie den Netzstecker aus der Steckdose.

Schalten Sie das Gerät sofort aus und ziehen Sie geschultes Fachpersonal zu Rate, wenn:

- das Netzkabel oder der Stecker beschädigt sind,
- Gegenstände bzw. Flüssigkeit in das Gerät gelangt sind,
- das Gerät Regen ausgesetzt war,
- das Gerät nicht ordnungsgemäß funktioniert bzw. eine deutliche Leistungsminderung aufweist,
- das Gerät hingefallen ist bzw. beschädigt wurde.

Ziehen Sie den Netzstecker aus der Steckdose, bevor Sie mit der Reinigung des Gerätes beginnen. Reinigen Sie die Oberflächen des Gerätes nur mit einem weichen, trockenen Tuch. Verwenden Sie keine scharfen Reinigungs- oder Lösungsmittel. Vor der erneuten Inbetriebnahme des Gerätes ist sicherzustellen, dass an den Anschlussstellen keine Kurzschlüsse bestehen und alle Anschlüsse ordnungsgemäß sind.

Stellen Sie das Gerät waagrecht auf eine feste, ebene Unterlage. Es sollte weder auf beweglichen Unterlagen noch Wagen oder fahrbaren Untergestellen transportiert werden.

1: Commandi e Collegamenti • De bedieningsorganen en aansluitingen
 Funktionen och anslutningar • Bedienelemente und Anschlüsse

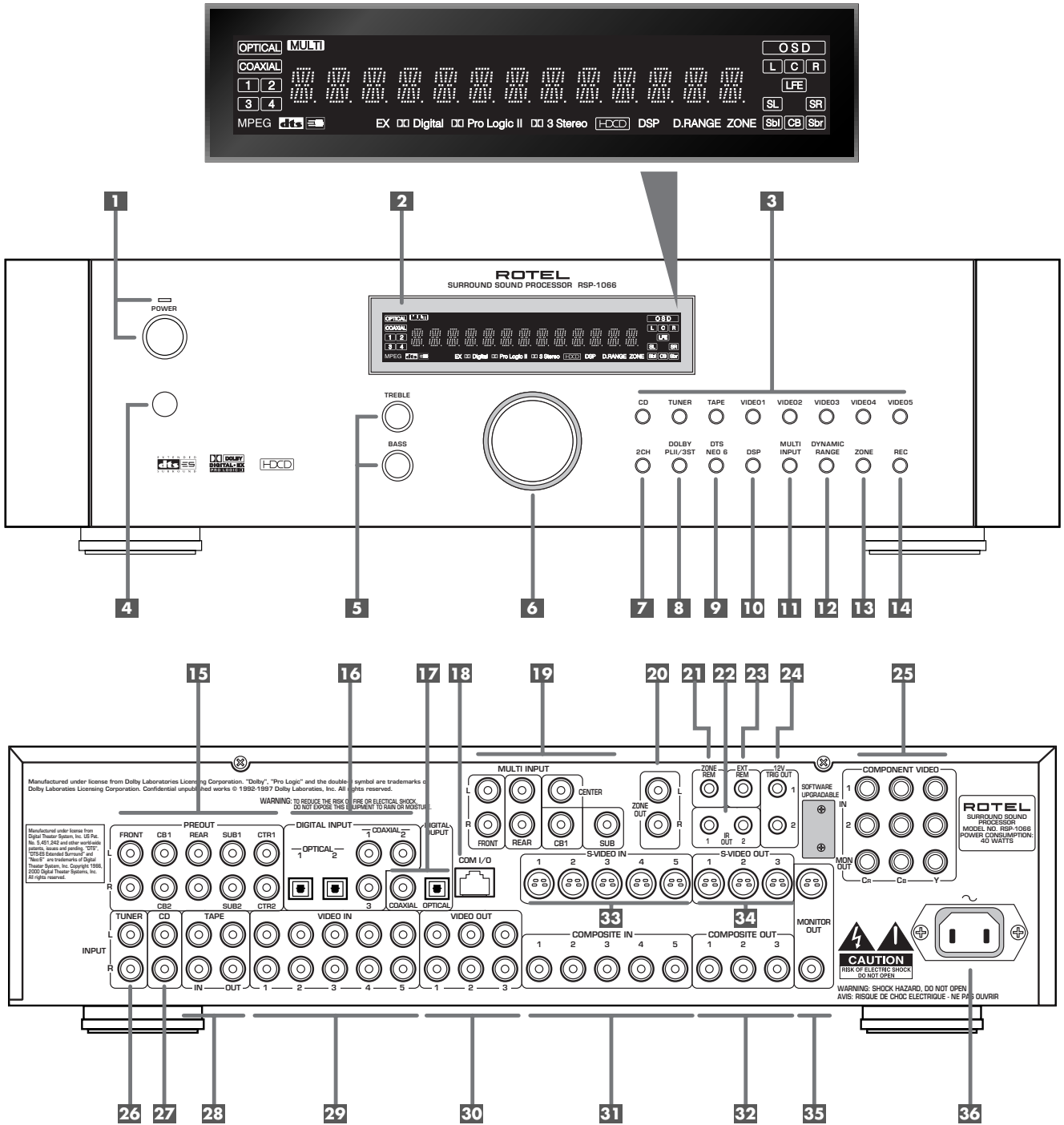

2: Telecomando RR-969 • De afstandsbediening RR-969
 RR-969 Fjärrkontroll • Fernbedienung RR-969

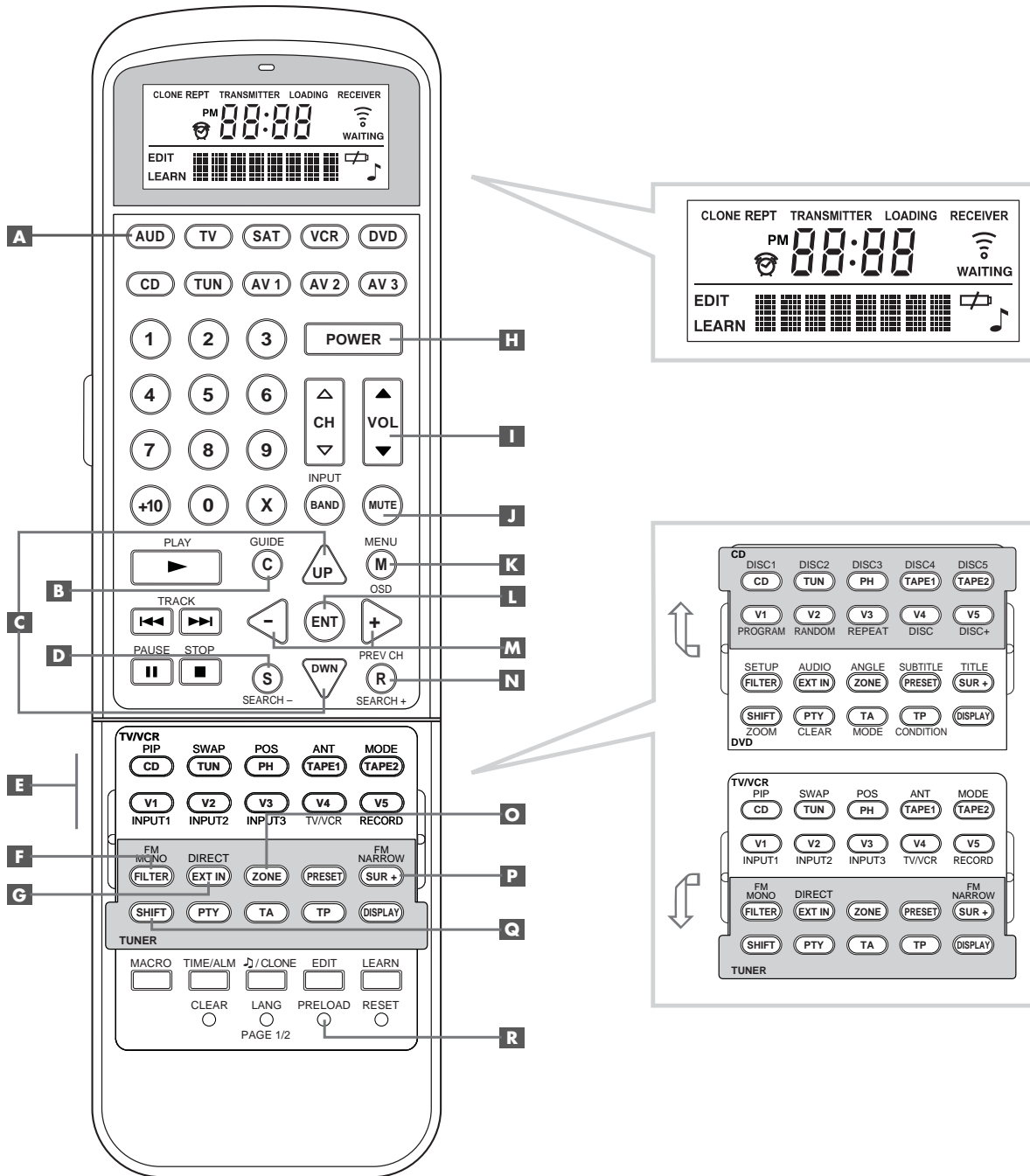

3: Uscite • De uitgangen • Utgångar • Ausgangsanschlüsse

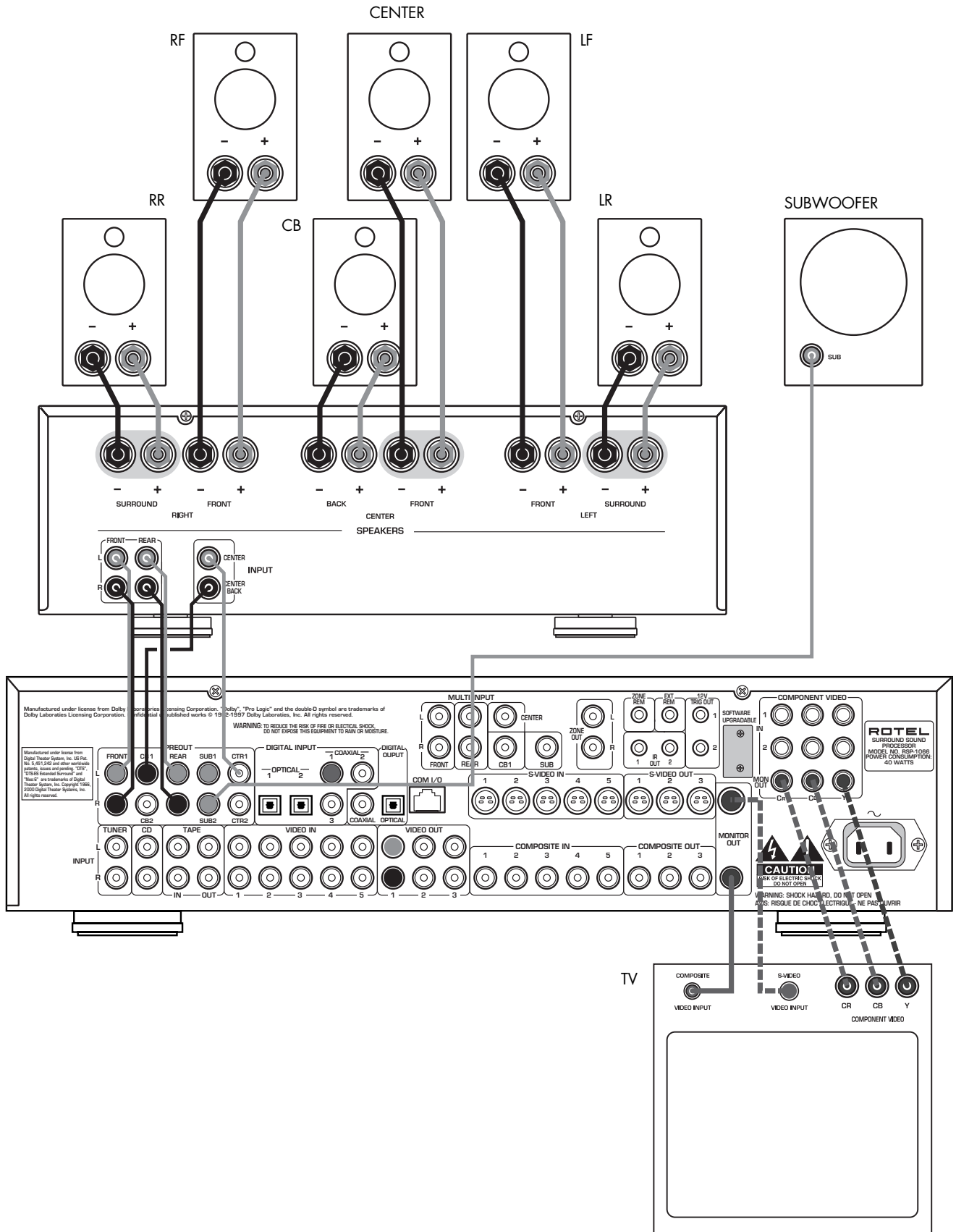

4: Ingressi • De ingangen • Ingångar • Eingänge

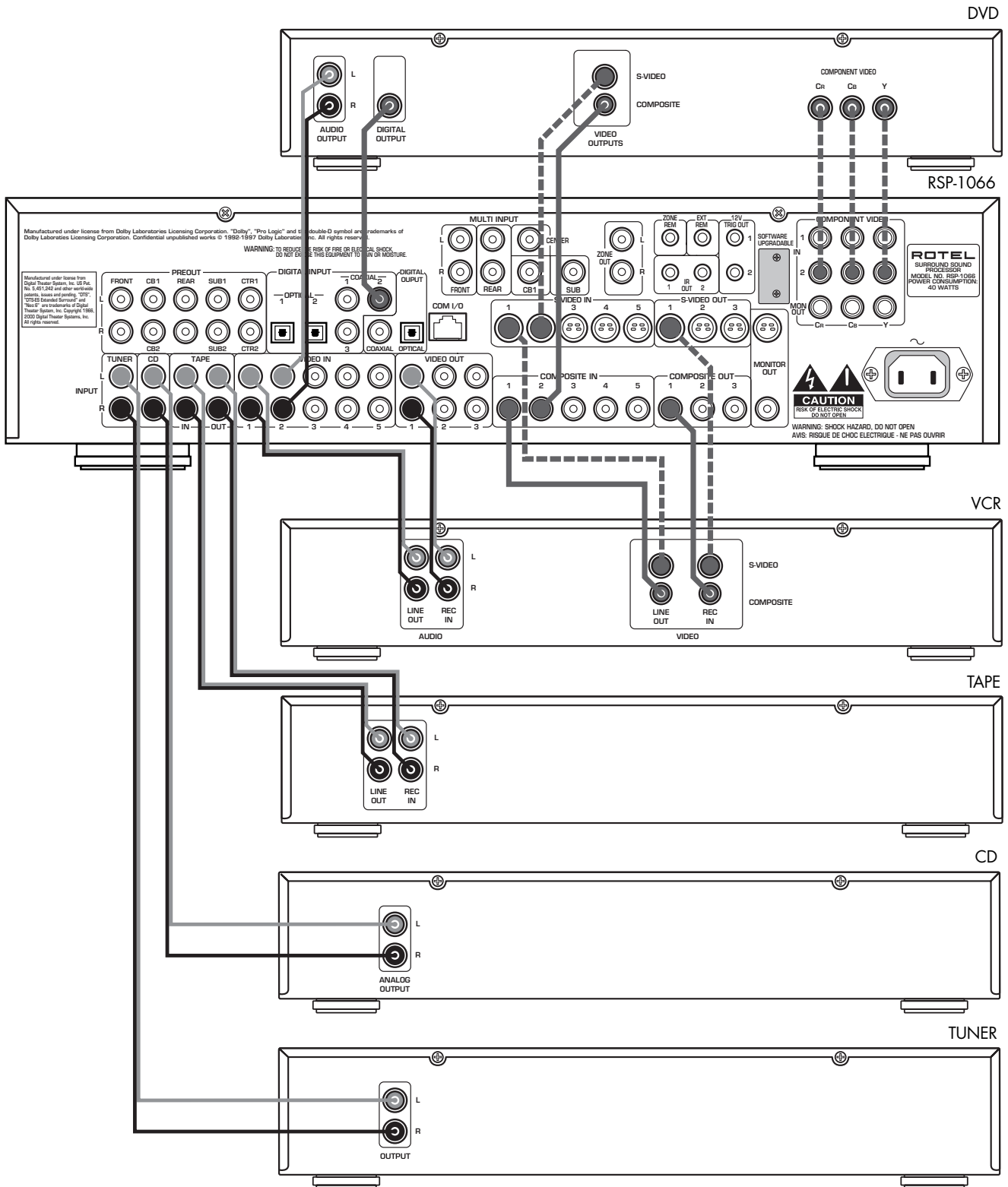

5: Collegamenti Zona 2 • Zone 2 aansluitingen Anslutningar för Zone 2 • Anschlussdiagramm für den 2. Zone-Betrieb

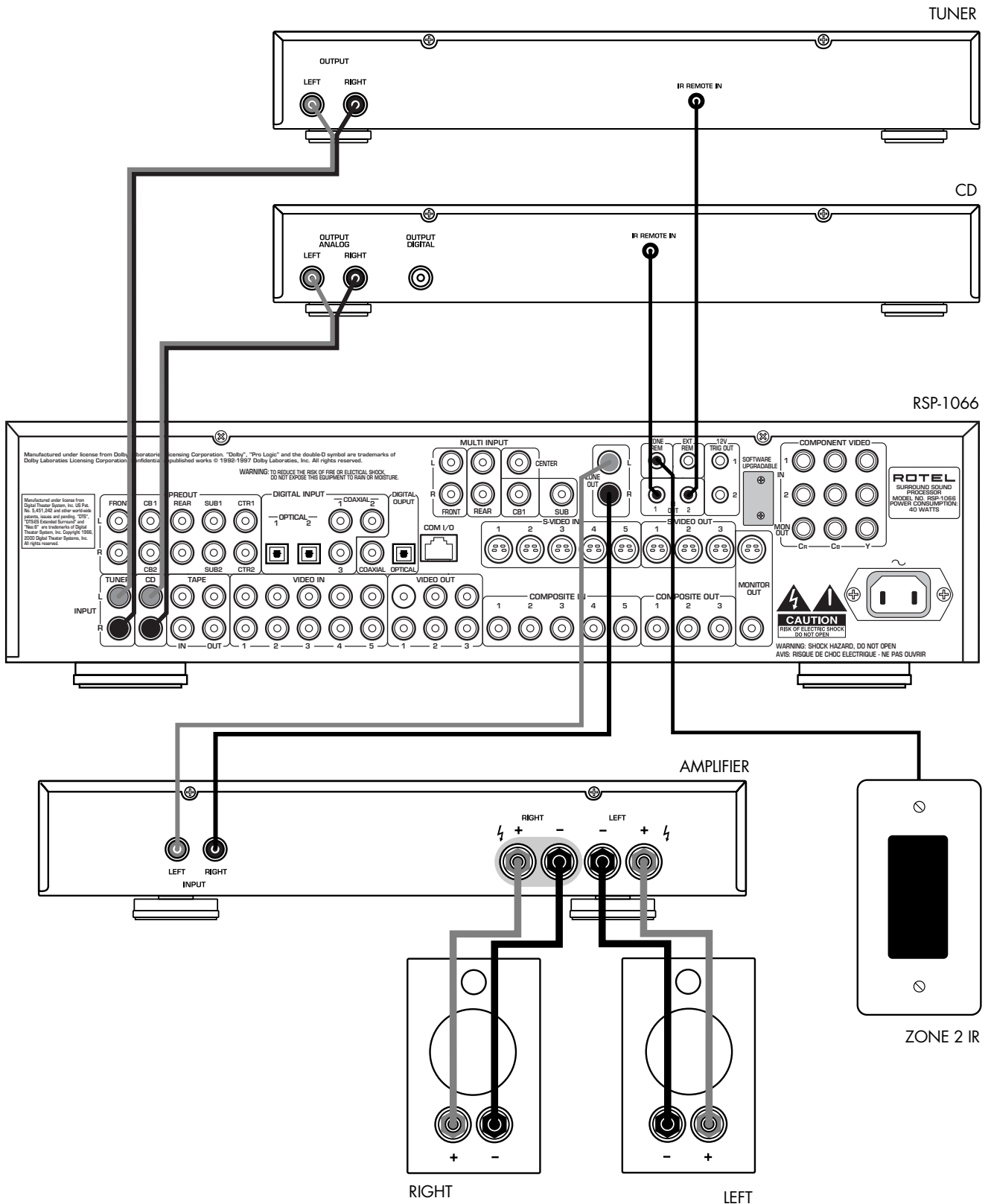

Indice

I numeri nei riquadri si riferiscono alle illustrazioni per il RSP-1066. Le lettere nei riquadri si riferiscono alle illustrazioni per il RR-969.

Cautele	3
1: Comandi e Collegamenti	5
2: Telecomando RR-969	6
3: Uscite	7
4: Ingressi	8
5: Collegamenti Zona 2	9
6: Menu sul display	10
Alcune parole sulla Rotel	12
Per cominciare	12
Caratteristiche essenziali	12
Sballaggio	12
Posizionamento	12
Telecomando RR-969	12
Utilizzo del tasto AUDIO sul telecomando RR-969 A	13
La programmazione del RR-969 Tasto PRELOAD R	13
Controlli di base	13
Tasto ALIMENTAZIONE/STANDBY 1 H	13
Sensore a distanza 4	13
Display del pannello frontale 2	13
Controllo del volume 6 I	14
Tasto MUTE J	14
Controlli dei toni 5 Q C	14
Tasto FILTER F	14
Tasto MENU K	14
Tasto ENTER L	14
Controlli Ingressi	14
Tasti ingessi sorgenti 3 E	14
Tasto REC 14	15
Tasto ZONE O	15
MULTI Input 11	15
EXT IN G	15

Comandi del Suono Surround	15
Tasto 2CH 7	15
Tasto DOLBY PLII/3ST 8	16
Tasto DTS Neo:6 9	16
Tasto DSP 10	16
Impostare le modalità surround dal tasto SUR+ del telecomando P	16
Tasti di selezione della regolazione del livello dei diffusori B D N	17
Tasti UP/DOWN C	17
Tasto DYNAMIC RANGE 12	17
Tasto DWN C	17
Collegamenti: Panoramica	17
Collegamenti Video	17
Ingressi di Sorgente Audio	18
Ingressi CD 27	18
Ingressi TUNER 26	18
Ingressi e Uscite TAPE 28	18
Ingressi di Sorgente Video	18
VIDEO 1-5 Ingressi Audio 29	18
VIDEO 1-5	18
Ingressi Composite Video 31	18
VIDEO 1-5 Ingressi S - Video 33	19
VIDEO 1-2 Ingressi Video Component 25	19
Ingressi MULTI 19	19
Uscite di Sorgente Video	19
VIDEO 1-3 Uscite Audio 30	19
VIDEO 1-3 Uscite Composite Video 32	19
VIDEO 1 - 3 Uscite S-Video 34	19
Collegamenti di Sorgente Digitale	19
Ingressi Digitali 16	20
Uscite Digitali 17	20
Collegamenti di Segnale in Uscita	20
Uscita Monitor TV 25 35	20
Uscite Preamp RCA 15	20

Alimentazione e Collegamenti Vari	20
Ingresso AC 36	20
Connessioni TRIGGER 12V 24	20
EXTERNAL REM IN 23	21
Computer I/O 18	21
Collegamento e Funzionamento Zona 2 ..	21
Attivazione/Disattivazione dell'alimentazione nella Zona 2	21
Controllo della Zona 2 dalla stanza principale Tasto ZONE 13	22
Controllare la Zona 2 dalla postazione di comando a distanza	22
Uscite audio Zona 2 20	22
Jack ZONE REM IN 21	22
Jack IR OUT 22	23
Configurazione/ On-Screen Display	23
Tasti di Navigazione C K L M	23
Menu SYSTEM STATUS	23
Menu PRINCIPALE (MAIN)	24
Menu INGRESSO (INPUT SETUP)	24
DTS Neo:6 sotto menu DOLBY PRO LOGIC II sottomenu	24
Menu IMPOSTAZIONE DIFFUSORI (SPEAKER SETUP)	25
Menu DELAY SETUP	26
Menu IMPOSTAZIONE SUBWOOFER	27
Menu TEST TONE	27
Menu OTHER OPTIONS (ALTRE OPZIONI)	28
Menu DEFAULT SETUP	28
Menu ZONE 2 SETUP	29
Specifiche tecniche	29
Audio	29
Video	29
Generali	29

Alcune parole sulla Rotel

Una famiglia, la cui passione per la musica ha spinto a realizzare componenti hi-fi d'elevata qualità, fondò la Rotel quaranta anni fa. Nel corso degli anni, la passione è rimasta intatta e l'obiettivo di offrire prodotti eccezionali agli audiofili e amanti della musica ad un costo non elevato è condiviso da tutti alla Rotel.

Gli ingegneri lavorano come una squadra affiatata, ascoltando e definendo ogni nuovo prodotto affinché raggiungesse perfettamente i loro standard musicali.

Loro hanno la libertà di scelta per quanto riguarda i componenti in qualsiasi parte del mondo, al fine di realizzare il prodotto nel miglior modo possibile. Così potrete trovare condensatori dall'Inghilterra e Germania, semiconduttori dal Giappone o dagli Stati Uniti mentre i trasformatori torroidali sono prodotti proprio dalla Rotel.

La fama d'eccellenza della Rotel è stata guadagnata grazie a centinaia d'ottime recensioni e riconoscimenti, conferiti dai più autorevoli esperti del settore, audiofili di tutti i giorni. I loro commenti confermano gli obiettivi della società: la ricerca di un apparecchio che rispetta la musicalità, affidabile e conveniente.

Noi tutti alla Rotel vi ringraziamo per aver scelto questo prodotto augurandovi che vi porti tanti anni di puro intrattenimento.

"DTS", "DTS Extended Surround", "DTS ES® Matrix 6.1", "DTS ES® Discrete 6.1" e "DTS Neo: 6®" sono marchi registrati di Digital Systems, Inc.

Prodotti su licenza dei Dolby Laboratories. "Dolby", "Pro Logic" e il simbolo doppia D sono marchi registrati dei Dolby Laboratories.

HDCD®, HDCD®, High Definition Compatible Digital e Pacific Microsonics™ sono o marchi registrati o marchi della Pacific Microsonics, Inc. negli Stati Uniti e/o in altri paesi. Il sistema HDCD è prodotto su licenza da Pacific Microsonics, Inc. Questo prodotto è coperto da una o più di queste licenze: 5,479,168,5,638,047, 5,640,161, 5,808,574, 5,838,274, 5,854,600, 5,864,311, 5,872,531, e in Australia: 669114. Altri brevetti pendenti.

Per cominciare

Grazie per aver acquistato il processore surround RSP-1066 della Rotel. Il RSP-1066 è dotato di un centro di controllo audio/video per le sorgenti analogiche e digitali di vari componenti. Realizza la codifica/decodifica digitale per una gamma ampia di formati incluso il Dolby Surround, Dolby Digital, DTS, e HDCD.

Caratteristiche essenziali

- Il concetto Balanced Design della Rotel combina la circuitazione avanzata, l'esauriente valutazione dei componenti e la tecnica dei test d'ascolto per un suono superiore e affidabilità a lungo termine.
- Decodifica Dolby® Pro Logic II® (canali 5.1, 6.1 e 7.1) con una maggiore separazione e una risposta alle alte frequenze per sorgenti analogiche Dolby Surround. Può essere ottimizzata per sorgenti Music e Cinema aggiungendo una modalità di emulazione per l'originale decodifica Dolby Pro Logic.
- Decodifica automatica per il Dolby Digital per le sorgenti digitali con 5.1 canali.
- Decodifica automatica per DTS 5.1 canali, DTS ES Matrix 6.1 canali e DTS ES Discrete a 6.1 canali.
- DTS® Neo:6® modalità Surround per trarre informazione surround da impianti a 5 canali, 6 canali o 7 canali da materiale di sorgente a 2 canali. Può venir ottimizzato per sorgenti Music o Cinema.
- Decodifica automatica HDCD per segnali da compact disc High Definition Compatible Digital.
- Modalità surround per playback di materiale surround da sistemi a 2 e 3 canali per una totale compatibilità.
- Decodifica automatica di segnali digitali provenienti da lettori MP3 (MPEG – 1 Audio Layer3).
- Uscita zona 2, per una selezione indipendente dell'ingresso e controllo del volume per installazioni multizona insieme alla capacità di controllo IR per comandi dalla zona secondaria.
- Ingresso MULTI per un adattatore esterno e futuri aggiornamenti.

- DISPLAY SULLO SCHERMO facile da usare con nomi programmabili per i componenti video. La scelta tra le lingue inglese e tedesco.
- Telecomando universale programmabile per comandare il RSP-1066 ed altri nove componenti.
- Microprocessore con software aggiornabile per compatibilità con futuri sviluppi.

Sballaggio

Estrarre attentamente l'apparecchio dal suo imballaggio. Individuate il telecomando e gli altri accessori. Conservate la scatola poiché vi potrà servire per ulteriori trasporti del vostro apparecchio.

Posizionamento

Posate il RSP-1066 su una superficie solida, piana e lontana dalla luce solare, calore, umidità o vibrazioni. Assicuratevi che il ripiano supporti il peso dell'apparecchio.

Sistematelo, se possibile, il vostro RSP-1066 vicino agli altri componenti del sistema e possibilmente sul suo ripiano; questo vi aiuterà nel cablaggio iniziale, i collegamenti e le successive modifiche del vostro impianto.

Il RSP-1066 può generare calore durante il funzionamento normale. Non bloccare le aperture di ventilazione. Assicurate un minimo di 10cm di spazio aperto intorno all'apparecchio. Se installato in un cabinet, assicuratevi che vi sia un'adeguata ventilazione.

Non appoggiate altri componenti ed oggetti sopra il RSP-1066. Non fate entrare del liquido all'interno dell'apparecchio.

Telecomando RR-969

Il RSP-1066 è dotato di un telecomando programmabile che può comandare il RSP-1066 e in più altri nove componenti audio/video.

Un manuale d'istruzioni a parte, allegato al telecomando, contiene le informazioni dettagliate sull'uso e la programmazione del RR-969 per sostituire tutti gli altri telecomandi del vostro sistema. Nel manuale del RR-969 trovate anche delle informazioni sulle varie funzioni extra del telecomando, come per esempio il cambio del nome dei tasti del telecomando che compare sul suo display LCD.

Vi raccomandiamo di studiare attentamente il manuale per trarre i maggiori vantaggi dall'utilizzo del RR-969. Per evitare ripetizioni, vi forniamo solamente le informazioni base sull'uso del RR-969 per comandare il RSP-1066 in questo manuale.

La maggior parte delle funzioni del RR-969 duplicano i comandi del pannello anteriore. Per questo motivo tratteremo i comandi di funzionamento del controllo a distanza nell'apposita sezione di questo manuale. Le lettere nei riquadri color grigio fanno riferimento alle illustrazioni con le etichette del comando a distanza all'inizio di questo manuale.

Utilizzo del tasto AUDIO sul telecomando RR-969 **A**

Per comandare il RSP-1066 con l'aiuto del telecomando, assicuratevi che la modalità AUDIO sia attiva premendo il tasto AUD **A** sul telecomando prima di iniziare. Se è stato premuto uno degli altri tasti (CD, TAPE, ecc), il telecomando controllerà un altro componente e non il RSP-1066. La modalità AUDIO resterà attiva fino a che non sarà premuto un altro pulsante DEVICE.

La programmazione del RR-969 Tasto PRELOAD **R**

Il RR-969 è stato programmato in fabbrica per pilotare il RSP-1066. Nel caso il comando AUDIO del vostro RR-969 non dovesse controllare il RSP-1066, la programmazione potrebbe essere stata cambiata inavvertitamente. Per ripristinare la programmazione RSP-1066, premete il pulsante rientrato PRELOAD **R** sul telecomando con l'aiuto della punta di una penna.

NOTA: Premendo il tasto PRELOAD, si cancellerà tutta la programmazione personalizzata e i comandi imparati riportando il RR-969 alle impostazioni di fabbrica.

Controlli di base

Vi suggeriamo di dare un'occhiata ai pannelli frontale e posteriore del RSP-1066 prima di iniziare a collegare gli altri componenti. Le spiegazioni che seguiranno vi aiuteranno a familiarizzare con i collegamenti dell'apparecchio, con le sue caratteristiche e con i controlli.

NOTA: La maggior parte delle funzioni sono duplicate sul pannello frontale e sul telecomando. Alcune si trovano solamente su uno o sull'altro. In tutto il manuale, i numeri riportati nei riquadri color grigio si riferiscono alle illustrazioni del RSP-1066 che si trovano all'inizio del manuale. Le lettere si riferiscono alle illustrazioni del telecomando RR-969. Quando compaiono entrambi i simboli, la funzione si trova sia sul RSP-1066 sia sul telecomando. Quando ne appare solamente un simbolo significa che la funzione si può trovare solo sul RSP-1066 o soltanto sul telecomando.

Tasto ALIMENTAZIONE/STANDBY **I H**

Il commutatore POWER che si trova sul pannello frontale del RSP-1066 è il tasto principale del controllo dell'alimentazione che vi permette di accendere/ spegnere l'apparecchio.

Il tasto deve essere premuto verso la posizione IN per accendere l'apparecchio. Quando si trova nella posizione OUT, l'unità è spenta e non può essere attivata dal telecomando.

Il tasto POWER sul telecomando è utilizzato come un commutatore standby, attivando e disattivando l'unità. Nella modalità standby, viene comunque fornita un'alimentazione minima ai circuiti della memoria per mantenere le impostazioni. Quando l'apparecchio è alimentato con la corrente alternata e il tasto POWER sul pannello frontale è nella posizione IN, la spia POWER sul pannello frontale si illumina, sia quando l'unità si trova nella modalità standby sia quando è totalmente attivata dalla stanza principale.

Sono disponibili tre opzioni di modalità d'alimentazione per il RSP-1066, scelti durante l'impostazione da un menu ON SCREEN DISPLAY. Queste opzioni possono essere selezionate per meglio adattarsi alla configurazione del vostro sistema particolare. La modalità normale DIRECT attiva completamente l'unità ogni qualvolta viene

fornita corrente alternata e il tasto POWER sul pannello frontale è nella posizione IN; comunque, il commutatore POWER sul telecomando può ancora essere usato per attivare/disattivare l'unità. Con l'opzione STANDBY, l'unità si commuta nella modalità standby quando la corrente alternata viene fornita e il tasto POWER sul pannello anteriore è in posizione IN. L'unità deve essere attivata manualmente con il tasto POWER sul telecomando. Con l'opzione ALWAYS - ON, l'unità è interamente operativa ogni volta che viene applicata la corrente alternata, e il pulsante POWER sul pannello anteriore e premuto IN. Il tasto POWER sul telecomando è disattivato.

Quando si utilizza la ZONA 2, l'operazione standby è completamente indipendente per la stanza principale e Zona 2. Il tasto POWER sul telecomando non influenzerà la Zona 2. Premendo il tasto POWER su un comando a distanza collocato nella Zona 2, si influenzerà solamente quella zona e non la stanza principale. Quando l'unità è attivata nella Zona 2, la spia ZONE sul pannello frontale è accesa.

Sensore a distanza **4**

Questo sensore riceve segnali di controllo a raggi infrarossi dal telecomando. Non bloccate questo sensore.

Display del pannello frontale **2**

Il display fluorescente (FL) nella parte superiore del RSP-1066 fornisce informazioni sullo status dell'unità e sull'attivazione delle funzioni speciali. La parte principale del display mostra nella parte sinistra la sorgente corrente selezionata per l'ascolto e nella parte destra la sorgente ingresso selezionata per la registrazione.

Le icone lungo la parte sinistra del display, mostrano l'ingresso digitale corrente selezionato. Le icone sulla destra del display, mostrano i canali individuali surround e sono usati nella configurazione del sistema. Le icone nella parte bassa del display mostrano la modalità surround corrente ed altre funzioni speciali.

Il display FL può essere disattivato se si desidera. Vedi sezione tasti MENU per ulteriori istruzioni.

Controllo del volume **6 I**

Il comando del VOLUME regola il livello in uscita di tutti i canali. Ruotate la manopola sul pannello anteriore nel senso orario per aumentare il volume ed in senso antiorario per ridurre il volume. Il controllo del volume è duplicato dai tasti VOLUME UP e VOLUME DOWN sul telecomando RR-969.

Quando regolate il volume, appare una lettura digitale sul display frontale e la nuova regolazione compare sul vostro schermo TV.

NOTA: Il comando VOLUME può essere utilizzato anche per modificare il volume nella Zona 2. Premette il tasto ZONE sul pannello anteriore e regolate il volume. Dopo 10 secondi, il comando VOLUME torna ad un funzionamento normale. Vedi la sezione sul funzionamento della Zona 2 per i dettagli.

Tasto MUTE **J**

Il tasto MUTE vi permette di togliere temporaneamente l'audio del sistema per poi ripristinarlo al valore iniziale (per esempio, quando si risponde al telefono). Premette il tasto MUTE per togliere l'audio. Un indicatore apparirà sul pannello frontale e sul display sullo schermo. Premette nuovamente il tasto per ritornare al livello precedente del volume.

Controlli dei toni **5 Q C**

I comandi BASS e TREBLE **5** aumentano e diminuiscono rispettivamente il contenuto delle frequenze alte e basse del segnale audio e vi permette di impostare l'audio secondo le vostre preferenze. Ruotate in senso orario per aumentare gli alti e i bassi e in senso antiorario per ridurli. Il display sul pannello frontale e l'ON SCREEN DISPLAY mostrano le impostazioni dei toni mentre le definite.

La regolazione delle frequenze basse e di quelle alte può essere effettuata anche dal comando a distanza:

1. Premete il tasto SHIFT **Q** per scegliere la modalità BASS o TREBLE, premendolo nuovamente per passare dall'uno all'altro.
2. Premete i tasti UP/DOWN **C** per regolare le basse o le alte frequenze.

Tasto FILTER **F**

Il tasto FILTER (soltanto sul telecomando) attiva o disattiva un'impostazione speciale CINEMA EQ. Questa equalizzazione può essere necessaria per il playback di materiale sorgente tipo film, per compensare le differenze acustiche tra il cinema commerciale e un ambiente home cinema.

La regolazione del Filtro FILTER è indipendente per ogni ingresso di sorgente. Utilizzando il pulsante si cambia solamente la regolazione per l'ingresso di sorgente attivo in uso.

Tasto MENU **K**

Il tasto MENU viene usato per accedere al ON SCREEN DISPLAY nella configurazione del RSP-1066. Premette il tasto MENU sul telecomando per attivare il sistema ON SCREEN DISPLAY. Se il sistema menu è già visibile, premette questo tasto per cancellare il display.

Il display FL sul pannello frontale può essere spento premendo e tenendo premuto per tre secondi il tasto MENU sul telecomando. Premete di nuovo brevemente il tasto MENU per riattivare il display. Il display si riattiva anche quando vengono premuti i tasti POWER sul pannello frontale e sul telecomando.

Tasto ENTER **L**

Il tasto ENTER viene utilizzato per confermare e memorizzare le varie impostazioni e operazioni del RSP-1066. Il suo funzionamento è descritto in dettaglio nelle sezioni al riguardo.

Controlli Ingressi

Tasti ingressi sorgenti **3 E**

Il RSP-1066 può essere usato con fino ad otto componenti sorgente. Premette uno dei otto tasti sul pannello frontale per selezionare una sorgente audio/video in ingresso (TUNER, VCR, CD, ecc) per poterla ascoltare. Sentirete questa sorgente e, se avete selezionato una sorgente video, vedrete l'immagine sul vostro monitor TV.

Il display sul pannello frontale e l'ON SCREEN DISPLAY mostreranno sulla TV il nome della sorgente selezionata per l'ascolto. L'etichette delle sorgenti VIDEO possono essere personalizzate per corrispondere ai vostri componenti.

Tutti gli ingressi (i cinque ingressi video, l'ingresso CD, l'ingresso TUNER, l'ingresso TAPE) accettano sia segnali analogici, sia segnali digitali in uno dei cinque ingressi digitali assegnati. Quando viene assegnato un ingresso digitale durante la configurazione del sistema, il RSP-1066 verifica, la presenza di un segnale digitale a quell'ingresso. Se è presente un segnale digitale quando è selezionata una sorgente, viene attivato automaticamente e si abilita automaticamente la modalità surround precedentemente impostata. Quando viene selezionato un ingresso digitale durante il funzionamento del sistema, il RSP-1066 verifica, la presenza di un segnale digitale a quel ingresso. Se questo è rilevato quando la sorgente è selezionata, viene automaticamente attivato e la modalità su round corretta abilitata. Se non si trova nessun segnale digitale, gli ingressi analogici per quella sorgente verranno attivati. Questa auto – sensibilizzazione è la configurazione preferita per gli ingressi di sorgenti digitali come i lettori DVD. Quando è assegnato un ingresso ANALOGICO, l'unità non attiverà un segnale digitale anche se questo potrebbe essere disponibile al ingresso digitale.

Di fabbrica, i pulsanti d'ingresso di sorgente sono configurati per selezionare i seguenti ingressi:

CD:	Ingresso Analogico
Tuner:	Ingresso Analogico
Tape:	Ingresso Analogico
Video 1:	Coassiale Digitale 1
Video 2:	Coassiale Digitale 2
Video 3:	Coassiale Digitale 3
Video 4:	Ottico Digitale 1
Video 5:	Ottico Digitale 2

NOTA: Vedi la sezione sequenze in INPUT MENU nella configurazione On Screen Display per ulteriori informazioni sulla configurazione degli ingressi.

I tasti per le sorgenti in ingresso possono inoltre essere utilizzati con il tasto REC **14** (descritto nella sezione che segue) per selezionare un segnale di sorgente d'ingresso analogico perché sia disponibile all'uscita per la registrazione. Inoltre, i pulsanti di sorgente d'ingresso possono essere utilizzati con il tasto ZONE **13** per selezionare una sorgente d'ingresso analogico per la ZONE 2.

Tasto REC

Tasto ZONE

Il RSP-1066 può registrare da qualsiasi sorgente analogica verso un VCR o altro registratore collegato alle uscite VIDEO 1, 2, 3 o le uscite TAPE, anche mentre si sta ascoltando una sorgente d'ingresso diversa. Per selezionare una sorgente d'ingresso per la registrazione, premete il tasto REC sul pannello frontale (oppure l'equivalente, il tasto ZONE sul telecomando). Premette poi uno dei tasti di sorgente d'ingresso (INPUT SOURCE) entro 5 secondi per selezionare il segnale che desiderate registrare.. Dopo aver effettuato la vostra scelta (oppure sono passati più di 5 secondi), i tasti di sorgente d'ingresso ritornano alla loro funzione normale selezionando una sorgente d'ascolto.

NOTA: La funzione registrazione richiede segnali analogici. Se utilizzate un collegamento digitale da un lettore CD o DVD per l'ascolto, dovrete collegare anche un segnale analogico per la registrazione.

MULTI Input

EXT IN

Il RSP-1066 accetta segnali analogici discreti in 6.1 canali da un processore digitale esterno permettendo in questo modo la compatibilità con futuri format di suono surround.

Premette il tasto MULTI INPUT (oppure EXT IN sul telecomando) per by-passare ogni altro ingresso audio (sia analogico, sia digitale) e selezionate il segnale audio da un adattatore digitale esterno.

NOTA: I cambiamenti temporanei nei livelli di volume per tutti i canali dell'ingresso MULTI possono essere effettuati dal comando a distanza. Vedere le istruzioni per la regolazione del livello del diffusore alla sezione successiva dei Comandi per il suono surround. Inoltre, il livello di default del sub-woofer per l'ingresso MULTI può essere definito usando il menu SUBWOOFER SETUP del sistema ON-SCREEN DISPLAY.

Questo ingresso cambia soltanto il segnale audio; il segnale video dall'ingresso selezionato rimarrà in uso. Quando si riattiva, la codifica/decodifica digitale del RSP-1066 è by-passata. Sul display sul pannello frontale apparirà un indicatore luminoso.

NOTA: Quando è selezionato l'ingresso MULTI CH, l'uscita CB è disponibile solo al connettore CB1 PREOUT. Non è presente nessun segnale al connettore CB2 PREOUT.

Comandi del Suono Surround

Il RSP-1066 decodifica sorgenti analogiche Dolby Surround®, Dolby Digital® e sorgenti digitali DTS 5.1., DTS ES® Matrix 6.1 e sorgenti digitali DTS ES® 6.1 canali discreti, compact disc codificati HDCD® e segnali digitali MP3. Inoltre, dalla codifica del DTS Neo:6 può derivare il suono surround in 5 canali, 6 canali e 7 canali e il DSP può simulare l'ambiente delle sale di concerto da segnali a 2 canali stereo.

La decodifica dei flussi digitali in ingresso è realizzata automaticamente. Per esempio, quando viene individuato, un segnale d'ingresso digitale codificato in Dolby Digital oppure in DTS 5.1 canali surround, il RSP-1066 attiva la propria decodifica. In più, l'unità identificherà i dischi codificati con informazioni surround DTS-ES Matrix 6.1 oppure DTS-ES Discrete 6.1 e attiverà la decodifica DTS Surround esteso. Nella stessa maniera, un ingresso digitale proveniente da un compact disc codificato HDCD o un lettore MP3 sarà automaticamente identificato e decodificato per la funzione 2canali stereo.

Nella maggior parte dei casi, il RSP-1066 riconoscerà un segnale codificato in Dolby Surround e attiverà la corrispondente decodifica Dolby® Pro LogicII® o DTS Neo:6. In più, potrete configurare una modalità di default surround per ogni singolo ingresso, usando il sistema di menu ON SCREEN DISPLAY.

Quattro pulsanti MODE presenti sul pannello anteriore assieme al pulsante SUR+ sul telecomando permettono il controllo manuale delle impostazioni surround sound.

Altre impostazioni facoltative dal pannello anteriore e/o telecomando possono essere usate quando desiderate riprodurre:

- Stereo2 canali standard (sinistra/destra)
- Dolby 3 canali stereo oppure codifica Pro Logic (sinistra/destra/centrale) da ogni tipo di sorgente

- 5 canali stereo (anteriore sinistro/anteriore destro/centrale/surround sinistro/surround destro) da sorgenti a 2 canali
- 7 canali stereo (anteriore sinistro/anteriore destro/centrale/surround sinistro/surround destro/centrale posteriore 1 e 2) da sorgenti a 2 canali
- Suono surround derivato in 5.1 canali per musica o cinema (anteriore sinistro/anteriore destro/centrale/surround sinistro/surround destro/centrale posteriore 1 e 2) da sorgenti a 2 canali utilizzando la decodifica DTS Neo:6 o Dolby Prologic II
- Quattro impostazioni ambiente DSP simulando sale da concerto.

Le opzioni manuali per il surround sound sono generalmente usate con materiale di sorgenti che non è codificato in un formato specifico surround. Sono disponibili solo per certi sorgenti e modalità surround e non per certi sorgenti surround che richiedono la decodifica automatica, come per esempio:

- I segnali digitali DTS, DTS-ES Matrix 6.1, DTS-ES Discrete 6.1, Dolby Digital, MP3, HDCD (96kHz), e PCM 2 canali (96kHz) sono auto individuati e non possono essere modificati dal processore
- I segnali digitali HDCD (non 96kHz) e PCM a 2 canali (non 96kHz) possono essere modificati in Dolby Pro LogicII, Dolby 3-Stereo, DTS Neo:6, Music 1-4, stereo 5 canali, stereo 7 canali e stereo.
- Dolby Digital a 2 canali stereo può essere modificato in Dolby Pro LogicII, Dolby 3 stereo e stereo.

La sezione seguente descriverà l'utilizzo d'ogni tasto del surround mode.

Tasto 2CH

Premette questo tasto per attivare la modalità convenzionale stereo a 2 canali senza suono surround o altre codifiche. Questo è lo stereo "puro", usando i diffusori anteriore sinistro e anteriore destro (con o senza subwoofer), senza altri canali surround o centrali.

Quando utilizzato con sorgenti Dolby Digital o DTS, il pulsante 2CH attiva una caratteristica di sotto messaggio, combinando tutti i canali e inviandoli ai diffusori anteriori. Gli effetti spaziali del suono surround vengono perduti, ma tutta l'informazione sulla registrazione originale viene mantenuta.

NOTA: La modalità a 2 CH vi permette di ascoltare registrazioni stereo 2 canali nel loro format originale utilizzando gli ingressi analogici.

Tasto DOLBY PLII/3ST 8

Questo pulsante offre due regolazioni per l'elaborazione Dolby: Dolby Pro Logic II e Dolby 3-Stereo. Premete una volta il tasto per attivare Dolby Pro Logic II (con le regolazioni facoltative utilizzate l'ultima volta) Premetelo nuovamente per passare alla regolazione Dolby 3-Stereo. Una spia sul display del pannello anteriore mostra quale modalità è stata attivata.

La modalità Dolby 3-Stereo fornisce una corretta riproduzione su impianti a 3 canali provvisti di diffusori anteriori e centrali, ma sprovvisti di diffusori posteriori. Con registrazioni stereo si ha un segnale per il canale centrale. Con registrazioni surround a canale 5.1, si mescolano i segnali del canale posteriore nei diffusori anteriori per un suono più ampio e di atmosfera di quello stereo convenzionale.

La regolazione Dolby Pro Logic II decodifica i segnali di suono surround analogici con codifica Dolby Surround da musica CD, nastri video, dischi video, trasmissioni TV stereo o trasmissioni radio. Può anche essere utilizzato per creare atmosfera in materiale di sorgente musicale a 2 canali. I diffusori anteriori, centrale e posteriori sono resi attivi.

Ci sono due modalità possibili per la decodifica Dolby Pro Logic II:

MUSIC: ottimizzata per la musica

CINEMA: ottimizzata per le tracce sonore dei film

EMULATION: ottimizzata per colonne sonore di film Dolby Pro Logic più vecchie.

Quando viene selezionata la regolazione PRO LOGIC II con il pulsante DOLBY PLII/3ST, il display del pannello anteriore mostra che la decodifica Pro Logic II è attiva insieme alla regolazione della modalità in uso (MUSIC, CINEMA, EMULATION).

La regolazione di modalità può essere cambiata usando il sistema MENU ON-SCREEN.

Potete anche passare da una all'altra delle tre modalità (MUSIC, CINEMA, EMULATION) premendo i tasti +/- **M** sul comando a distanza. Tuttavia, questa funzione è operativa **solamente** quando la modalità surround Pro Logic II è attiva e quando il sistema ON-SCREEN MENU non viene evidenziato sul display.

Tasto DTS Neo:6 9

La modalità DTS Neo:6 offre l'avanzata matrice di decodifica per generare canali surround 5.1 e 6.1 da materiale di sorgente a due canali. Il DTS Neo:6 può decodificare sorgenti analogiche a due canali, sorgenti digitali a 2 canali e sorgenti digitali a 2 canali codificate in matrice.

Il DTS Neo:6 dispone di due impostazioni diverse di decodifica, l'una, ottimizzata per sorgenti musicali e l'altra ottimizzata per sorgenti cinema. Premendo il tasto DTS Neo:6 si attiva il procedimento Neo:6 nell'ultima modalità precedentemente utilizzata. L'icona DTS si illumina e l'etichetta Neo:6 scorre sul display fluorescente seguito da "CINEMA" o "MUSIC" a seconda della modalità in uso.

Premete ancora il tasto Neo:6 per passare in modalità Neo:6 CINEMA.

Potete anche cambiare la modalità Neo:6 usando il sistema ON-SCREEN MENU.

Oppure potete premere il pulsante +/- **M** sul comando a distanza dopo che Neo:6 è stato attivato per cambiare fra le modalità cinema e musica. Tuttavia, questa caratteristica cambia la modalità Neo:6 solamente quando l'elaborazione Neo:6 è attiva e il sistema ON-SCREEN DISPLAY non viene evidenziato.

Tasto DSP 10

Questo tasto attiva una sintesi digitale di sei modalità ambiente (MUSIC 1, MUSIC 2, MUSIC 3, MUSIC 4, 5CH Stereo, e 7CH Stereo).

- Le quattro impostazioni MUSIC simulano progressivamente ambienti acustici più grandi e vengono utilizzate per ricreare l'ambiente quando si ascoltano sorgenti musicali e/o altre sorgenti che non dispongono di codifica surround.

- L'impostazione a 5 canali Stereo viene utilizzata per ottenere l'informazione surround da una sorgente stereo per usarla con un sistema a 5 canali (ANTERIORE SINISTRO; DESTRO; CENTRALE, e SURROUND SINISTRO/DESTRO).

- L'impostazione Stereo 7CH ottiene informazioni surround da ogni materiale di sorgente per un sistema a sette diffusori (ANTERIORE SINISTRO/DESTRO, CENTRALE, SURROUND SINISTRO/DESTRO, e CENTRALE POSTERIORE 1/2).

Premete il tasto per attivare la modalità DSP. Ogni pressione del tasto avanzerà alla modalità successiva nell'ordine seguente: MUSIC 1 > MUSIC 2 > MUSIC 3 > MUSIC 4 > Stereo 5CH > Stereo 7CH. Una spia si illumina sul pannello frontale quando la modalità DSP è stata attivata.

Impostare le modalità surround dal tasto SUR+ del telecomando P

Il tasto SUR+ sul telecomando seleziona le modalità surround descritte nelle sezione precedente. Ad ogni pressione del tasto, la modalità surround passa alla impostazione successiva (2-Stereo > Dolby Prologic II > Dolby 3-Stereo > Music 1-4 > 5 CH Stereo > 7CH Stereo > Neo:6 > 2-Stereo) come indicato dal display sul pannello frontale e dal indicatore sul ON - SCREEN DISPLAY. Premette più volte il tasto fino a che raggiungete l'impostazione desiderata.

NOTA: I seguenti tipi di materiali di sorgente sono generalmente rilevati automaticamente e viene attivata la decodifica corrispondente senza richiedere un'azione supplementare: DTS, DTS - ES Matrix 6.1, DTS - ES Discrete 6.1, Dolby Digital, MP3, HDCD e PCMA 2 canali.

NOTA: Esistono modalità surround che non sono disponibili per tutti i materiali di sorgente. Tanti tipi di sorgenti digitali richiedono un tipo specifico di decodifica surround che non può essere by-passato.

Tasti di selezione della regolazione del livello dei diffusori **B** **D** **N** Tasti UP/DOWN **C**

I livelli di tutti i canali dovrebbero essere calibrati usando i toni di verifica con un ON-SCREEN DISPLAY durante le impostazioni iniziali del RSP-1066. Potrete anche regolare il volume relativo dei canali centrale, posteriori o subwoofer utilizzando i tasti sul telecomando:

1. Premette uno dei tasti di selezione sul telecomando per selezionare un canale (o coppia di canali) per la regolazione. Premette il tasto **C** **B** per regolare il canale centrale. Premette il tasto **S** **D** per regolare il canale subwoofer. Premette il tasto **R** **N** per regolare i canali posteriori SURROUND e CENTRALE (ogni pressione del tasto cambia tra i canali SURROUND e CENTRALE POSTERIORE). Il diffusore selezionato e la sua corrente impostazione appariranno brevemente sul display.
2. Utilizzate i tasti UP o DOWN **C** sul telecomando per regolare il livello in uscita dei canali selezionati.
3. Ripetete la procedura per ogni canale.

Se non viene fatta nessuna regolazione di livello per più di 5 secondi dopo la pressione di uno dei tasti di regolazione, il livello ritorna alle impostazioni di default calibrate.

NOTA: Questo tipo di impostazione è temporaneo. Selezionando un ingresso diverso o spegnendo/accendendo l'unità farà sì che si tornerà ai livelli di default.

NOTA: La calibrazione ON SCREEN DISPLAY permette le regolazioni indipendenti di ogni canale surround. La procedura di regolazione descritta sopra permette soltanto il cambio del relativo volume di tutti i canali surround.

Tasto DYNAMIC RANGE **I2** Tasto DWN **C**

Le sorgenti digitali sono capaci di un'ampia gamma dinamica (la differenza tra i suoni più bassi e i più alti). In alcuni casi, questo potrebbe penalizzare gli amplificatori e/o i diffusori. In altri casi, potreste desiderare di ridurre la gamma dinamica durante l'ascolto di bassi livelli di volume. Premendo il tasto DYNAMIC RANGE sul pannello frontale (o il tasto DWN sul telecomando) si passa attraverso le tre regolazioni della gamma dinamica:

- **MAX** (nessuna compressione/gamma dinamica completa)
- **MID** (compressione moderata)
- **MIN** (compressione completa/gamma dinamica minima)

Una spia "D.RANGE" sul display del pannello frontale si accende quando la gamma dinamica non è impostata alla regolazione MAX. Le impostazioni della nuova gamma dinamica appaiono brevemente sul display alfanumerico quando l'impostazione è cambiata.

NOTA: La caratteristica DYNAMIC RANGE è disponibile solamente nella modalità Dolby Digital. In tutti gli altri i casi non è attiva.

Collegamenti: Panoramica

I collegamenti del RSP-1066 includono ingressi e uscite RCA standard, ingressi/uscite composite video, ingressi/uscite S-Video, ingressi Component Video, più ingressi/uscite ottiche digitali e coassiali.

Il RSP-1066 dispone di uscite audio RCA preamplificate per l'uso con un amplificatore esterno così come di uscite composite video, S-Video, e uscite Component Video per collegare il vostro monitor TV.

Il RSP-1066 ha anche collegamenti MULTI ingresso, un ingresso sensore IR per il telecomando, e due collegamenti per segnale trigger a 12V per l'accensione/spegnimento degli amplificatori Rotel.

NOTA: Non collegate alcun componente del sistema ad una sorgente di corrente alternata (AC) fino a che tutti i collegamenti non sono stati effettuati correttamente.

I cavi video dovrebbero avere un'impedenza di 75 ohm. Lo standard di interfaccia audio digitale S/PDIF specifica pure un'impedenza di 75 ohm e tutti i cavi digitali di buona qualità aderiscono a questa richiesta. Poiché gli standard video e S/PDIF sono così vicini, potete utilizzare un cavo video per la trasmissione dei dati digitali. Vi consigliamo caldamente di NON sostituire cavi di interconnessione audio convenzionali per segnali digitali o video. Interconnessioni audio standard passeranno questi segnali, ma la loro ampiezza di banda limitata ridurrà la resa.

Quando effettuate collegamenti di segnale, collegate i canali LEFT ai jack del canale LEFT (SINISTRO) e i canali RIGHT ai jack del canale RIGHT (DESTRO). Tutti i collegamenti di tipo RCA sul RSP-1066 seguono questi standard di colori:

Canale audio sinistro: jack RCA bianco

Canale audio destro: jack RCA rosso

Composite video: jack RCA giallo

NOTA: Ogni ingresso di sorgente deve essere configurato correttamente utilizzando l'INPUT MENU del sistema ON-SCREEN DISPLAY. Raccomandiamo di accedere a questo menu dopo aver collegato ogni sorgente per configurarla come desiderato. Vedere l'ordine dell'INPUT MENU nella sezione On-Screen Display/Configurazioni per ulteriori informazioni.

Collegamenti Video

Il RSP-1066 è dotato di collegamenti S-Video e Component Video per chi desidera usarli. Ad ogni modo, i cavi standard Composite Video offrono un'eccellente qualità dell'immagine nella maggior parte dei sistemi, e l'uso di essi in **tutti** i collegamenti in ingresso e uscita semplificherà l'installazione e la configurazione dell'apparecchio.

Se decidete di usare connessioni S-Video o Component Video, fate attenzione alle seguenti implicazioni sulla configurazione del vostro sistema:

On Screen Menu Display: Il sistema ON-SCREEN MENU del RSP-1066 è disponibile per **tutti** gli ingressi quando si usa un cavo composite o S-Video dall'uscita TV MONITOR all'ingresso della TV. L'ON-SCREEN MENU non è disponibile quando vengono usati cavi video Component.

System Set-Up: L'impostazione del sistema dovrebbe essere fatta utilizzando un cavo Composite video o S-Video per collegare l'uscita TV MONITOR del RSP-1066 agli ingressi video della TV o del videoproiettore. Selezionate OSD (ON SCREEN MENU) dal telecomando RR-969 per completare l'impostazione del sistema.

NOTA: Su di un monitor PAL standard, l'OSD non può essere visualizzato finché non è presente un segnale video, indipendentemente dal tipo di cavo video utilizzato. Per l'impostazione, collegate l'uscita video del vostro lettore DVD e selezionate il suo ingresso sul RSP-1066. L'OSD verrà mostrato come uno strato aggiuntivo al segnale video dal lettore DVD.

Composite e S-Video: Anche se con qualche eccezione, un sistema dovrebbe essere collegato sia con **tutti** i cavi Composite sia con **tutti** i cavi S-Video. I segnali S-Video dalle sorgenti non possono essere trasmessi ad una TV dalle uscite TV MONITOR del RSP-1066 con un cavo Composite video. Al contrario, segnali Composite video dalle sorgenti non possono essere trasmessi alla TV dalla uscite TV MONITOR del RSP-1066 tramite un cavo S-Video. Per questo le connessioni S-Video e Composite non possono essere "combinare" in un sistema.

In ogni caso, entrambi i tipi di cavi Composite e S-Video, possono essere collegati dalle uscite TV MONITOR del RSP-1066 ad entrambi gli ingressi, Composite video e S-Video della TV o videoproiettore. Questa doppia connessione dal RSP-1066 fornirà una capacità S-Video limitata in un sistema che è collegato in modo predominante con cavi video Composite.

Quando entrambi i cavi, Composite e S-Video, sono collegati alla stessa sorgente, entrambi i segnali, Composite e S-Video, sono disponibili alle uscite TV MONITOR del RSP-1066, permettendo la selezione del segnale desiderato on il selettore degli ingressi. Il segnale video Composite è disponibile alla REC Out per le registrazioni. Questa doppia connessione può essere usata per la trasmissione video in un sistema collegato in gran parte con cavi S-Video, ma include anche un VCR con video Composite.

Ingressi di Sorgente Audio

Vedi figura 4.

Collegate i componenti di sorgente audio agli rispettivi ingressi e uscite RCA.

Ingressi CD 27

Collegate le uscite analogiche sinistra e destra dal vostro lettore CD agli jack in ingressi etichettati CD.

Ingressi TUNER 26

Collegate le uscite analogiche sinistra e destra dal vostro tuner agli jack in ingresso targati TUNER.

Ingressi e Uscite TAPE 28

Il RSP-1066 è dotato di una coppia di ingressi e una coppia di uscite per la registrazione per il collegamento ad un registratore a cassette, sorgente di segnale analogico.

Il segnale della sorgente analogica disponibile alle uscite TAPE è selezionato con il tasto REC sul pannello frontale (oppure il tasto ZONE sul telecomando) e la sua etichetta apparirà sul display. Se il segnale in ingresso TAPE è stato selezionato come sorgente di registrazione, il suo segnale non sarà disponibile all'uscita TAPE, ma sarà disponibile alle uscite VIDEO per la registrazione.

Collegate le uscite analogiche sinistra e destra dal registratore a cassette ai jack TAPE IN. Collegate i jack TAPE OUT ai ingressi del registratore a cassette.

Ingressi di Sorgente Video

Vedi figura 4.

Ci sono collegamenti d'ingresso per cinque componenti di sorgente video. Ognuno di questi offre una coppia di ingressi RCA per segnali audio analogici. Ognuno dei cinque offre anche la scelta di un ingresso video composite RCA o un ingresso S-Video per il segnale video dal componente di sorgente. Inoltre, due degli ingressi di sorgente video (Video 1 e Video 2) presenta anche collegamenti d'ingresso Video Component come un'alternativa alla connessioni video e S-Video.

NOTA: Non c'è bisogno di utilizzare più di un tipo di collegamento video da un componente di sorgente. Vi raccomandiamo la selezione di un tipo di collegamento video e utilizzare la stessa per tutti gli ingressi e le uscite video. Come regola, l'utilizzo di connessioni composite video RCA semplificherà l'impostazione e l'operazione del sistema.

Ci sono anche uscite di registrazione video (descritte nella sezione seguente) che corrispondono a tre degli ingressi della sorgente video-Video 1, Video 2 e Video 3. E' per questa ragione che dovrete programmare in anticipo e designare ogni componente di sorgente come Video 1, Video 2, ecc. Tutti i collegamenti (sia ingresso sia uscita) da un componente di sorgente, devono essere fatti in modo consistente alla stessa serie di connessioni. Per esempio, **tutti** i collegamenti in ingresso e in uscita a un particolare VCR potrebbero essere fatti ai connettori Video 1.

Inoltre, assicuratevi che i canali siano collegati in modo consistente, per esempio, i segnali del canale sinistro collegati agli ingressi/uscite del canale sinistro e i segnali del canale destro collegati agli ingressi/uscite del canale destro.

NOTA: Questi ingressi di sorgente video possono anche essere utilizzati per sorgenti aggiuntive solo audio, tralasciando i collegamenti di segnale video.

VIDEO 1-5 Ingressi Audio 29

Utilizzando cavi di interconnessione audio standard, collegate le uscite analogiche audio del canale destro e sinistro dei VCR o altri componenti di sorgente agli ingressi VIDEO 1, 2, 3, 4 o 5 usando cavi audio standard RCA.

VIDEO 1-5 Ingressi Composite Video 31

Se utilizzate le connessioni RCA composite video per una componente di sorgente, collegate l'uscita video RCA della sorgente ad uno degli ingressi video contrassegnati COMPOSITE IN. Utilizzate un cavo video standard da 75 ohm.

VIDEO 1-5 Ingressi S – Video 33

I segnali S-Video utilizzano un cavo speciale che divide il segnale video in vari elementi trasportati da diversi conduttori, offrendo una qualità superiore a quella dei cavi standard composite RCA. Se scegliete di usare una connessione d'ingresso S-Video da una sorgente, collegate l'uscita S-Video di quel componente a uno degli ingressi sull'RSP-1066 contrassegnato S-Video utilizzando un cavo di interconnessione S-Video standard.

NOTA: I segnali provenienti da ingressi S-Video saranno disponibili soltanto alle uscite S-Video verso la TV.

VIDEO 1-2 Ingressi Video Component 25

Le connessioni Component Video separano il video in tre segnali- elementi di luminosità (Y) e cromatica separata (CB e CR), permettendo la resa di un'immagine di qualità. Ognuno di questi segnali viene trasportato da un cavo video da 75 ohm, con connettori RCA.

Gli ingressi di sorgente VIDEO 1 e VIDEO 2 forniscono una possibilità di utilizzo dei collegamenti Component Video. Se scegliete di utilizzare una connessione d'ingresso Component Video da un componente di sorgente, collegate le tre uscite Component Video di quella sorgente ai corrispondenti ingressi sull'RSP-1066, contrassegnati COMPONENT VIDEO IN. Assicuratevi di collegare ognuno dei tre cavi al connettore corretto (Y a Y, CB a CB e CR a CR) e di usare i cavi di interconnessione video standard da 75 ohm.

NOTA: I segnali da ingressi Component Video saranno disponibili soltanto alle uscite Component Video verso il monitor TV. Il sistema ON-SCREEN DISPLAY non è disponibile quando si utilizzano connessioni Component Video.

Ingressi MULTI 19

Questi ingressi RCA accettano sette canali di segnali analogici da un processore o una sorgente a 5.1 o 6.1 canali. Quando viene selezionato con il tasto sul pannello frontale MULTI INPUT o con il tasto EXT IN sul telecomando, questo ingresso scavalca ogni altro segnale audio in ingresso.

Usate cavi audio interconnessi per collegare l'uscita della sorgente ai jack RCA contrassegnati MULTI INPUT, prestando attenzione alla consistenza del canale adatto, per esempio collegate il canale destro anteriore all'ingresso ANTERIORE, ecc,. In base alla configurazione del vostro sistema, dovrete fare sei collegamenti (ANTERIORE DESTRA/ANTERIORE SINISTRA/POSTERIORE DESTRA/POSTERIORE SINISTRA/CENTRALE/SUBWOOFER) o sette collegamenti (ANTERIORE SINISTRA/ANTERIORE DESTRA/POSTERIORE SINISTRA/POSTERIORE DESTRA/CENTRALE/CENTRALE POSTERIORE/SUBWOOFER).

Uscite di Sorgente Video

Vedi figura 4.

Tre delle sorgenti video disponibili (VIDEO 1, 2 e 3) sono caratterizzate da uscite che vi consentono di inviare un segnale a un VCR o altra sorgente per la registrazione. Il segnale di registrazione disponibile a tutte queste uscite è selezionato in modo globale utilizzando il tasto REC sul pannello frontale oppure il tasto ZONE sul telecomando ed è indipendente dalla sorgente selezionata per l'ascolto.

NOTA: I segnali di registrazione sono disponibili a tutte le uscite di sorgente, compreso la sorgente selezionata per la registrazione. Come regola, non dovrete cercare di registrare verso il componente il cui segnale è stato selezionato per la registrazione.

Le uscite di registrazione per VIDEO 1, 2 e 3 includono una coppia di uscite analogiche RCA più una scelta di uscita composite video o S-Video. Per agganciare un componente video per la registrazione, avrete bisogno di collegarlo a entrambe le uscite audio analogiche e alle uscite video da voi scelte. Ricordate che gli segnali in ingresso composite video non saranno disponibili alle uscite di registrazione S-Video e i segnali in ingresso S-Video non saranno disponibili alle uscite di registrazione composite video.

NOTA: Tutte le connessioni (sia ingressi sia uscite) da una sorgente devono essere fatte consistentemente allo stesso set di collegamenti. Per esempio, se designate un VCR come VIDEO 1, dovrete connettere tutti i suoi segnali in ingresso e uscita ai connettori VIDEO 1.

VIDEO 1-3 Uscite Audio 30

Utilizzando cavi di interconnessione audio standard, collegate le uscite audio RCA dei canali destro e sinistro dall'RSP-1066 agli ingressi audio della sorgente. Assicuratevi che siano consistenti. Se collegate un VCR agli ingressi VIDEO 1, agganciate le uscite VIDEO 1 allo stesso VCR. Assicuratevi anche che il canale sinistro sia collegato ai connettori LEFT e il canale destro ai connettori RIGHT.

VIDEO 1-3 Uscite Composite Video 32

Se scegliete di usare i collegamenti S-Video RCA per una sorgente, usate un cavo video di interconnessione da 75 ohm per collegare l'uscita video RCA dell'RSP-1066 (contrassegnata COMPOSITE OUT) all'ingresso video RCA sul vostro VCR.

VIDEO 1 – 3 Uscite S-Video 34

Se scegliete di usare le connessioni S-Video per una sorgente, utilizzate un cavo S-Video per collegare l'uscita S-Video dell'RSP-1066 (contrassegnata S-VIDEO OUT) all'ingresso S-Video della vostra sorgente.

Collegamenti di Sorgente Digitale

Vedi figura 4.

Il RSP-1066 offre connessioni digitali che possono essere utilizzate al posto di, o in aggiunta a collegamenti d'ingresso e d'uscita analogica descritti nelle sezioni precedenti. Queste connessioni comprendono cinque ingressi digitali e due uscite digitali per la registrazione.

Questi collegamenti digitali possono essere utilizzati con qualsiasi componenti di sorgente che forniscono un segnale digitale, come un lettore DVD o un lettore CD.

NOTA: Per collegamento digitale s'intende che in convertitori D/A nell'RSP-1066 verranno utilizzati per decodificare il segnale digitale, piuttosto che i convertitori D/A interni della sorgente. In genere, usereste collegamenti digitali per un lettore DVD o un altro componente che fornisce un segnale Dolby Digital o DTS. Tuttavia, se state collegando un lettore CD Rotel high-end con sofisticati convertitori interni D/A, potreste preferire l'utilizzo di connessioni audio analogiche all'RSP-1066.

Ingressi Digitali 16

Il RSP-1066 accetta segnali d'ingresso da sorgenti quali lettori CD, ricevitori satellitari e segnali Dolby Digital 5.1 canali, DTS o segnali a 6.1 canali DTS ES da lettori DVD. Il convertitore D/A incorporato rileva e regola i livelli di campionamento corretto.

Ci sono cinque ingressi digitali sul pannello posteriore, tre coassiali e due ottici. Questi ingressi digitali possono essere assegnati a qualsiasi sorgente d'ingresso utilizzando lo schermo INPUT MENU descritto in seguito nel manuale. Per esempio, potete assegnare il connettore d'ingresso digitale COAXIAL 1 alla sorgente VIDEO 1 e l'ingresso digitale OPTICAL 2 alla sorgente VIDEO 3.

Collegate il cavo adatto (ottico o coassiale da 75 ohm) dall'uscita digitale della vostra sorgente a un ingresso digitale sull'RSP-1066 e poi configurate quel ingresso digitale per un'utilizzo con la sorgente usando l'INPUT MENU.

NOTA: Quando utilizzate connessioni digitali, dovrete anche effettuare i collegamenti d'ingresso audio analogico precedentemente descritti. La connessione analogica è necessaria per fare registrazioni verso un registratore analogico o per il funzionamento ZONE 2.

Uscite Digitali 17

Il RSP-1066 ha un'uscita digitale (con la scelta di connettori coassiali o ottici) per inviare il segnale digitale da uno dei cinque ingressi digitali ad un registratore digitale o un processore digitale esterno. Quando viene rilevato un segnale di un ingresso digitale per l'ascolto, quel segnale sarà automaticamente inviato alle entrambe le uscite digitali per la registrazione o decodifica esterna.

NOTA: Solo i segnali digitali dalle sorgenti sono disponibili a queste uscite. I segnali analogici non possono essere convertiti e non sono disponibili alle uscite digitali.

Collegate l'uscita digitale all'ingresso digitale del vostro registratore o processore. Potrete utilizzare sia un cavo video coassiale a 75 ohm sia un cavo ottico.

Collegamenti di Segnale in Uscita

Vedi figura 3.

Questa sezione del manuale descrive i collegamenti in uscita dei segnali audio e video sull'RSP-1066. Questi sono utilizzati per indirizzare i segnali in uscita verso i monitor TV, amplificatori audio e dispositivi di registrazione.

Uscita Monitor TV 25 35

L'uscita video dell'RSP-1066 invia il segnale video al vostro monitor TV. Sono presenti tre tipi di connessioni video in uscita – RCA composite video, S-Video, e Component Video. Scegliete il tipo di collegamento in uscita che si abbina meglio alle connessioni video in ingresso che avete predisposto. Collegate l'uscita TV MONITOR, sia da connettore RCA Composite sia S-Video sia Componente Video all'ingresso corrispondente sul vostro monitor TV, utilizzando cavi video adatti.

NOTA: L'uscita RCA composite video invia segnali soltanto da sorgenti in ingresso composite video al monitor TV. L'uscita S-Video invia segnali soltanto da sorgenti S-Video in ingresso al monitor TV. L'uscita Component Video invia segnali soltanto da sorgenti in ingresso Component Video al monitor TV. Il sistema ON-SCREEN DISPLAY non è disponibile quando si utilizzano le connessioni Component Video.

Uscite Preamp RCA 15

Ci sono dieci uscite audio preamp RCA: FRONT(LEFT/RIGHT), CENTER (1/2), SURROUND REAR (LEFT/RIGHT), CENTER BACK (CB1/CB2) e SUBWOOFER (1/2). Utilizzate queste uscite per inviare i segnali in uscita dell'RSP-1066 a diffusori alimentati o ad amplificatori esterni usati al posto di uno o più amplificatori interni.

NOTA: In base alla configurazione del vostro sistema potrete usare qualcuna oppure tutte queste connessioni. Per esempio, se avete soltanto un canale centrale, lo collegherete all'uscita CTR1. se disponete soltanto di un canale centrale posteriore dovrete collegarlo all'uscita CB1.

Per agganciare un subwoofer alimentato, collegate un cavo standard audio RCA dal jack SUBWOOFER OUTPUT all'ingresso sull'amplificatore di potenza del subwoofer.

Per agganciare le uscite audio principali RCA, collegate un cavo audio da ogni uscita all'ingresso del canale dell'amplificatore che alimenterà il diffusore corrispondente. In un sistema home theater completo, avrete bisogno di effettuare sei collegamenti diversi corrispondenti ai sei diffusori (anteriore sinistro, anteriore centrale, anteriore destro, surround sinistro, surround destro e subwoofer).

Assicuratevi di aver collegato ogni uscita al canale corretto dell'amplificatore (anteriore destro, sinistro, posteriore, ecc).

Alimentazione e Collegamenti Vari

Ingresso AC 36

Il vostro RSP-1066 è configurato in fabbrica per il voltaggio corretto del paese in cui l'avete acquistato (USA: 115volt/60Hz oppure CE:230 volt/50Hz). La configurazione di linea in corrente alternata è segnata con una decalcomania sul retro del vostro apparecchio.

Inserite il cavo fornito nell'ingresso AC INPUT sul retro dell'apparecchio.

Vedi le funzioni del tasto POWER nella sezione COMANI DI BASE di questo manuale per informazioni sull'accensione e spegnimento dell'apparecchio.

NOTA: Le regolazioni memorizzate e le etichette video verranno mantenute fino a un mese se il RSP-1066 viene scollegato dall'alimentazione con la corrente alternata.

Connessioni TRIGGER 12V 24

Parecchi amplificatori Rotel offrono l'opzione di attivazione e disattivazione utilizzando un segnale a scatto da 12 volt proveniente dall'RSP-1066. Questa capacità di segnale trigger a 12 volt converge in un meccanismo di accensione a distanza permettendo agli amplificatori che richiedono un consumo alto di energie, di essere collegati direttamente nella presa a muro di corrente alternata.

Quando il RSP-1066 è attivato, apparirà un segnale di controllo a 12 volt DC a questi connettori e attiverà gli amplificatori che hanno il sensore di trigger 12 volt collegato. Quando il RSP-1066 viene posto in modalità STANDBY, il segnale trigger viene interrotto e gli amplificatori si disattiveranno.

Per utilizzare il sistema trigger a 12 volt, una di queste due connessioni in uscita deve essere collegata all'ingresso trigger 12 volt sul vostro amplificatore Rotel, usando un cavo normale. Il cavo adatto consiste in mini-connettori maschio da 3,5mm attaccati a entrambe le estremità di un cavo singolo isolato. Un'estremità del cavo viene inserita nell'uscita 12V TRIGGER dell'RSP-1066. L'altra estremità è inserita nell'ingresso 12V TRIGGER dell'amplificatore. Consultate il manuale di istruzioni del vostro amplificatore per ulteriori informazioni sulla configurazione dell'unità per l'accensione dal telecomando usando il sistema trigger 12 volt.

NOTA: *I sistemi audio/video sono molto diversi nella loro complessità. Ci sono molte modalità per quanto riguarda l'accensione/spengimento dei componenti in un sistema ed è praticamente impossibile la descrizione di ogni configurazione possibile in questo manuale. Vi raccomandiamo di rivolgervi al vostro rivenditore di fiducia Rotel per consigli sulla configurazione del vostro sistema e l'uso delle connessioni trigger 12volt, se necessario.*

EXTERNAL REM IN 23

Questo mini-jack da 3,5mm (contrassegnato EXT REM IN) riceve codici di comando da trasmettitori a raggi infrarossi con uno standard industriale (Xantech, ecc) collocato nella stanza di ascolto principale. Questa caratteristica si concretizza in un metodo di comando a distanza quando l'unità è installata in un cabinet e il sensore IR sul pannello frontale viene bloccato. Questa caratteristica vi permette di montare un sensore a raggi infrarossi esternamente facendo sì che sia raggiunto dai segnali trasmessi dal telecomando. Questo sensore esterno viene attaccato agli jack EXT REM IN dell'RSP-1066.

Esistono vari ricevitori a infrarossi che possono utilizzare diversi standard di cablaggio. Consultate il vostro rivenditore autorizzato Rotel per informazioni su trasmettitori esterni e il cablaggio adatto di un jack da inserire nella spina mini-jack.

NOTA: *I segnali a raggi infrarossi dal jack EXTERNAL REMOTE IN (così come quelli dal jack ZONE REMOTE IN) possono essere collegati alle sorgenti utilizzando emettitori esterni a raggi infrarossi o connessioni a cavo rigido dai jack IR OUT. Vedi la sezione ZONE 2 di questo manuale per ulteriori informazioni.*

Computer I/O 18

Il RSP-1066 può essere attivato da un PC che gestisce software di controllo del sistema audio. Questo controllo viene attuato inviando i codici di funzionamento (generalmente inviati dal telecomando RR-969) attraverso un collegamento in rete dal computer.

L'ingresso COMPUTER I/O prevede, sul pannello posteriore, le connessioni necessarie alla rete. Accetta spine modulari RJ 45 a 8-pin standard ed anche le più comuni 10 BaseT UTP usate nel cablaggio Ethernet.

Per ulteriori informazioni sulle connessioni, il software e i codici di funzionamento per il controllo dal computer dell'RSP-1066, contattate il vostro rivenditore autorizzato Rotel.

Collegamento e Funzionamento Zona 2

Il RSP-1066 prevede la possibilità della realizzazione di Zona 2 multi-room, permettendovi di gustare la musica e di controllare l'impianto da una seconda stanza. Dalla postazione del telecomando, potete selezionare una sorgente (anche se diversa da quella riprodotta nella stanza principale d'ascolto), regolare il livello del volume nella zona a distanza e controllare i componenti sorgente.

Per utilizzare l'opzione Zone 2, avete bisogno di componenti aggiuntivi: una coppia di diffusori installati nella zona secondaria, un amplificatore per pilotarli ed un impianto di ripetizione a raggi infrarossi.

La zona 2 può essere controllata dalla stanza principale utilizzando il tasto ZONE sul pannello frontale dell'RSP-1066. Il funzionamento dalla zona secondaria richiede l'installazione di un impianto di ripetizione a raggi infrarossi (Xantech, Niles, ecc) che riporta i comandi di controllo a distanza a raggi infrarossi dalla Zona 2 all'ingresso ZONE REMOTE IN sul retro dell'RSP-1066.

Di seguito troverete alcuni punti da tenere presenti sulla funzione della Zona 2:

- E' necessario un impianto di ripetizione a raggi infrarossi (Xantech, Niles, ecc) per il funzionamento della zona secondaria.
- Ci sono due opzioni per il livello in uscita della Zona 2 e sono accessibili dal sistema menu ON-SCREEN DISPLAY. L'uscita VARIABLE vi da una regolazione completa del livello del volume, riprendendo le precedenti impostazioni ogni volta che la Zona è attivata. L'uscita FIXED disabilita il controllo volume della Zona 2 con l'uscita impostata permanente ad un livello specifico. Questo potrebbe essere utile per l'invio di un segnale di livello di linea ad un amplificatore di distribuzione con controlli multipli del volume.
- Il comando a distanza RR-696 fornito in dotazione insieme all'RSP-1066 attiverà la Zona 2 se utilizzato con un sistema a ripetizione dal comando a distanza. Può anche essere programmato per controllare i componenti di sorgente Rotel attraverso la spina OUT a raggi infrarossi dell'RSP-1066.
- Ogni sorgente collegata agli ingressi dell'RSP-1066 può essere inviata alle uscite della Zona 2. La Zona 2 funziona in modo indipendente dalla stanza principale. Potete selezionare una sorgente diversa o regolare il volume della Zona 2 senza influenzare in alcun modo le uscite MAIN.
- Evitate di inviare gli stessi comandi a raggi infrarossi al sensore sul pannello frontale dell'RSP-1066 e al ripetitore per la Zona 2 **contemporaneamente**. Questo significa che la Zona 2 **deve** trovarsi in una zona diversa da quella dell'RSP-1066.

Attivazione/Disattivazione dell'alimentazione nella Zona 2

Una volta accesa l'unità principale tramite la pressione del tasto POWER sul pannello frontale, il RSP-1066 offre la possibilità di accensione/spengimento indipendente per entrambe le zone. Premendo il tasto POWER sul telecomando nella stanza principale, attiva/disattiva il RSP-1066 solamente nella stanza principale senza alcun effetto sulla Zona 2. Al contrario, attivando/disattivando la Zona 2 non si ha alcun effetto sulla stanza principale di ascolto. Ad ogni modo, posizionando il tasto

POWER sul pannello frontale nella posizione OFF, si spegnerà completamente l'unità per entrambe le zone.

NOTA: Per un corretto funzionamento di accensione/spengimento della Zona 2, la modalità di attivazione dell'RSP-1066 dovrebbe essere posta secondo le regolazioni di fabbrica. DIRECT o secondo l'impostazione STANDBY usando il menu OTHER OPTIONS dal ON-SCREEN DISPLAY.

Controllo della Zona 2 dalla stanza principale

Tasto ZONE

Potete controllare la Zona 2 dal pannello frontale dell'RSP-1066-attivando o disattivando la Zona 2, cambiare le sorgenti in ingresso e regolare il volume. Il controllo della Zona 2 dal pannello frontale è possibile premendo il tasto ZONE, che mette il RSP-1066 temporaneamente in modalità di controllo Zona 2, anche quando l'unità si trova in standby. Quando il tasto ZONE è premuto, il FL DISPLAY mostra lo status corrente della ZONA 2 per dieci secondi: durante questo tempo potete usare il controllo del VOLUME e i tasti di selezione degli ingressi (INPUT SOURCE), per modificare le impostazioni della ZONA 2. Quando la ZONA 2 è attiva, l'indicatore ZONE sul FL DISPLAY si accenderà.

NOTA: La zona 2 non può essere controllata dal telecomando nella stanza principale.

Per attivare o disattivare la Zona 2:

1. Premette il tasto ZONE sul pannello frontale. La condizione della Zona 2 appare sul display. Se la Zona 2 è in standby, apparirà "ZONE OFF". Se la Zona 2 è attiva, apparirà "ZONE xxxx" mostrando la sorgente d'ingresso in uso.
2. Se la Zona 2 è attiva (ON), premendo il tasto ZONE entro 10 secondi, la zona si disattiverà (OFF). Se la Zona 2 è OFF, una seconda pressione del tasto ZONE la attiverà con la sorgente d'ingresso e la regolazione del volume in uso l'ultima volta.
3. Lasciando il RSP-1066 senza alcun comando per 10 secondi, farà sì che questo torni al funzionamento normale.

Per cambiare la sorgente in ingresso della Zona 2:



1. Premette il tasto ZONE sul pannello frontale. Lo status della Zona 2 apparirà sul display. Assicuratevi che la Zona 2 sia ON.
2. Entro 10 secondi dopo la pressione del tasto ZONE, premette uno dei tasti INPUT SOURCE per selezionare una nuova sorgente per la Zona 2. Il nome della sorgente selezionata apparirà sul display.
3. Lasciando il RSP-1066 senza comandi per 10 secondi, questo tornerà al funzionamento normale.

Per cambiare il volume della Zona 2:

1. Premette il tasto ZONE sul pannello frontale. Lo status della Zona 2 apparirà sul display. Assicuratevi che la Zona 2 sia ON.
2. Entro 10 secondi dopo la pressione del tasto ZONE, regolate il volume per cambiare il livello di uscita della Zona 2. la nuova impostazione apparirà sul display.
3. Lasciando il RSP-1066 senza comandi per 10 secondi, questo tornerà al funzionamento normale.

Controllare la Zona 2 dalla postazione di comando a distanza

Con un sistema di ripetizione IR correttamente configurato, si ha un pieno controllo della Zona 2 usando un telecomando RR-969 dalla locazione della Zona 2. Potete selezionare e far funzionare una sorgente, regolare il volume, accendere/spegnere la Zona 2. Qualsiasi comando inviate dal RR-969, influenzerà solamente la Zona 2, come se controllaste un sistema audio completamente indipendente. Questi cambiamenti non influenzeranno in alcun modo la stanza principale di ascolto.

Per accendere/spegnere la Zona 2, premette il tasto ZONE sul telecomando . Per regolare il volume nella Zona 2, premette i tasti VOLUME  sul telecomando. Per selezionare una diversa sorgente analogica in ingresso, premette uno dei tasti INPUT SOURCE  sul telecomando.

Uscite audio Zona 2

Vedi figura 5.

Queste uscite RCA inviano il segnale audio della Zona 2 ad un amplificatore stereo che pilota una coppia di diffusori nella zona lontana.

NOTA: Solo i segnali analogici d'ingresso sono disponibili alle uscite della Zona 2. Le sorgenti che sono collegate soltanto agli ingressi digitali non sono disponibili nella Zona 2

Malgrado si abbia l'opzione di usare un amplificatore integrato o un ricevitore per potenziare i diffusori lontani, suggeriamo un amplificatore a guadagno fisso. Ciò semplifica l'installazione e il funzionamento del sistema. Il vostro rivenditore autorizzato Rotel potrebbe farvi un'altra raccomandazione in base ai specifici requisiti del sistema.

Per configurare il vostro sistema per il funzionamento della Zona 2, collegate le uscite destra e sinistra della Zona 2 dell'RSP-1066 agli ingressi dei canali destro e sinistro dell'amplificatore che alimenta i diffusori della zona secondaria, utilizzando i cavi audio RCA standard.

NOTA: Di default, le uscite della Zona 2 inviano un livello di segnale VARIABILE, con controllo del volume dal pannello anteriore dell'RSP-1066 e/o dal comando a distanza della Zona 2. In alternativa, queste uscite si possono configurare per un livello FISSO, che disabilita il controllo del volume e invia un segnale di livello di linea fisso ad un amplificatore con il proprio controllo del volume. Vedi la sezione ON-SCREEN DISPLAY/Configurazione, per ulteriori dettagli.

Jack ZONE REM IN

Vedi figura 5.

Questo mini-jack da 3,5mm accetta segnali da un ripetitore a raggi infrarossi posto nella Zona 2. Questo sistema ripetitore a IR è richiesto per il controllo delle funzioni della Zona 2 dell'RSP-1066 da una zona a distanza. Esistono vari tipi di sistemi di ripetizione a raggi infrarossi prodotti da terzi ed è praticamente impossibile di descrivere in questo manuale i cablaggi di ogni tipo,. Vi preghiamo di consultar il vostro rivenditore autorizzato Rotel per informazioni sulla configurazione di un ripetitore IR per le vostre applicazioni.

NOTA: la Zona 2 e il suo ripetitore IR devono trovarsi in posizioni diverse da quella dell'RSP-1066 per evitare che i comandi IR mirati al controllo della Zona 2, influiscano inavvertitamente le operazioni della stanza principale.

Jack IR OUT 22

Vedi figura 5.

L'IR OUT 1 e i 2 jack inviano segnali IR ricevuti dal jack ZONE REM IN oppure EXTERNAL REM IN verso un emettitore a raggi infrarossi (IR) collocato davanti ad una sorgente, o verso lettori CD Rotel, piastre di registrazione, sintonizzatori con un connettore IR compatibile posto sul pannello posteriore.

Questa uscita viene utilizzata per consentire ai segnali IR dalla Zona 2 di essere inviati alle sorgenti, o di passare attraverso segnali a IR provenienti da un telecomando nella stanza principale quando i sensori sulla sorgente sono bloccati da un'installazione in un cabinet. Consultate il vostro rivenditore autorizzato Rotel per informazioni sugli sistemi ripetitori a IR.

NOTA: Il jack EXT REM IN collocato alla destra di questi jack è inteso per un utilizzo con sensore a IR esterno che duplichi il sensore a IR sul pannello frontale e posizionato nella zona primaria. Non dovrebbe essere utilizzato per collegamenti a IR per la Zona 2.

Configurazione/ On-Screen Display

Il RSP-1066 è caratterizzato da due sistemi on-screen per aiutarvi a pilotare l'impianto. Il primo consiste in un semplice display che appare sullo schermo TV ogni volta che le impostazioni principali (Volume, Ingresso, ecc) vengono modificate. Queste condizioni del display sono auto esplicative.

Un menu più completo, l'ON-SCREEN DISPLAY, è disponibile in qualsiasi momento premendo il tasto MENU sul telecomando. Questo menu vi guiderà attraverso le impostazioni e il funzionamento del RSP-1066.

Impostazione del sistema: L'impostazione del sistema si dovrebbe fare quando si usa una connessione a cavo Composite video oppure S-Video per collegare le uscite TV

MONITOR del RSP-1066 all'ingresso video della TV o del videoproiettore. A questo punto, non dovrebbero essere fatte altre connessioni.

Selezionate OSD (ON-SCREEN MENU) dal telecomando RR-969 per completare l'impostazione del sistema.

NOTA: Su di un monitor PAL standard, l'OSD non può essere visualizzato fino a che non è presente un segnale video, indipendentemente dal tipo di cavo in uso. Per l'impostazione, collegate l'uscita Composite video del vostro lettore DVD e selezionate il suo ingresso sul RSP-1066. L'OSD sarà visualizzato in aggiunta al segnale video dal lettore DVD.

Il sistema ON-SCREEN MENU può essere configurato per la visualizzazione in una delle due lingue: Inglese o Tedesco. Se desiderate di cambiare la lingua Inglese impostata dalla fabbrica, vedi le istruzioni nella sezione OTHER OPTIONS menu, presentata in seguito in questo manuale.

Tasti di Navigazione

C K L M

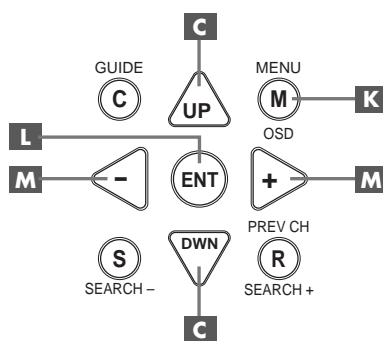

I seguenti tasti sul telecomando sono utilizzati per la navigazione nel sistema menu ON-SCREEN DISPLAY:

Tasto MENU K: Per visualizzare lo schermo principale (MAIN). Tutti gli altri menu sono raggiungibili da questo menu. Se il menu è già visibile, premette questo tasto per annullare il display.

Tasti DOWN/UP C: Per spostarsi in alto e in basso negli elenchi che appaiono nel sistema di menu ON-SCREEN DISPLAY.

TASTI +/- M: Per cambiare le regolazioni correnti per un menu selezionato su alcuni menu nel sistema ON-SCREEN DISPLAY.

Tasto ENTER L: Per confermare un'impostazione e ritornare al menu PRINCIPALE (MAIN).

NOTA: Un sistema d'aiuto in fondo ad ogni menu ON-SCREEN DISPLAY vi ricorda quale tasto premere.

Menu SYSTEM STATUS

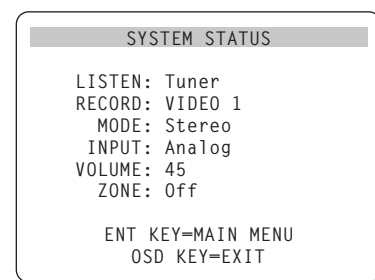

Il menu SYSTEM STATUS offre un quadro immediato delle regolazioni del sistema corrente, e un punto di partenza per raggiungere tutti gli altri schermi e menu. Questo schermo appare quando premete il tasto MENU sul telecomando ed espone la seguente informazione:

LISTEN: la sorgente selezionata per l'ascolto

RECORD: la sorgente selezionata per le uscite VIDEO e AUDIO.

MODE: la modalità surround in corso

INPUT: l'ingresso selezionato per la sorgente in corso: ottica, coassiale, analogica, ecc

VOLUME: la regolazione del volume in corso

ZONE: lo status in corso della ZONA 2, ON oppure OFF

Non può essere effettuato nessun cambiamento utilizzando questo schermo; fornisce soltanto le informazioni. Per accedere al resto dei menu, premete il tasto ENTER per andare al menu PRINCIPALE (MAIN). Premete il tasto MENU sul telecomando per eliminare il display e ritornare al funzionamento normale.

NOTA: La schermata SYSTEM STATUS appare per circa dieci secondi quando l'unità è accesa e si spegne automaticamente.

Menu PRINCIPALE (MAIN)

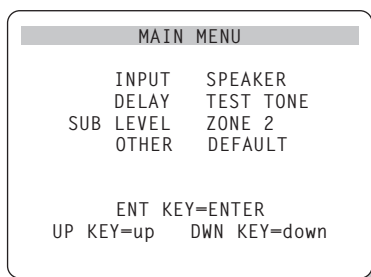

Il menu principale (MAIN) fornisce l'accesso a tutte le altre schermate e menu, e viene raggiunto premendo il tasto ENTER dal menu SYSTEM STATUS descritto precedentemente o dalla maggior parte degli altri menu. Per andare ad un altro menu, spostate il cursore sulla linea desiderata usando i tasti UP/DOWN sul telecomando e quindi premete il tasto ENTER. Premere il tasto MENU sul telecomando per cancellare il display e tornare al funzionamento normale.

Menu INGRESSO (INPUT SETUP)

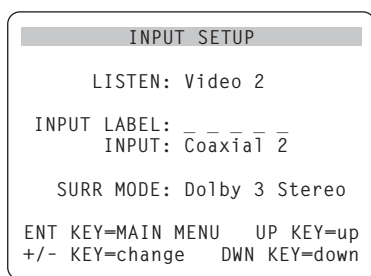

Il menu INGRESSO configura gli ingressi di sorgenti ed è raggiunto dal menu PRINCIPALE (MAIN). La schermata fornisce le seguenti opzioni, selezionate ponendo il cursore sulla linea desiderata usando i tasti SU/GIU' (UP/DOWN):

LISTEN: cambia la sorgente d'ascolto in corso (CD, TUNER, TAPE, VIDEO 1, VIDEO 2, VIDEO 3, VIDEO 4, VIDEO 5).

INPUT LABEL: I nomi per i cinque ingressi VIDEO possono essere personalizzate (non disponibile per gli ingressi TUNER, CD e TAPE). Posizionate il cursore su questa linea per richiamare un sotto menu, che permette di cambiare il nome a sette caratteri per la sorgente VIDEO in corso. Per modificare il nome:

1. Premere i tasti +/- per iniziare ad etichettare
2. Premere i tasti +/- per cambiare la prima lettera, scorrendo lungo la lista di caratteri disponibili.
3. Premere il tasto ENT per confermare la lettera scelta e spostarsi nella posizione successiva.
4. Ripetere i passi 2 e 3 fino a che tutti i cinque caratteri sono stati completati. L'ultima pressione del tasto ENT salverà le nuove etichette ed uscirà dal sotto menu.

INPUT: seleziona quale connessione in ingresso sia da usare per la sorgente mostrata nella prima linea nel menu. Le opzioni sono ingressi ANALOGICI, due ingressi digitali OTTICI (OTTICO 1&2) e tre ingressi digitali COASSIALI (COAXIAL 1-3). Quando viene selezionato un ingresso digitale, l'unità cercherà un segnale digitale quando il tasto INPUT SOURCE viene premuto. Se non viene rilevato nessun segnale digitale, l'unità commuterà automaticamente sull'ingresso analogico. Quando è selezionato un ingresso ANALOGICO, l'unità non accederà ad un segnale digitale, anche se potrebbe esistere uno all'ingresso digitale; in questo modo, l'impostazione digitale "costringe" l'unità di accettare un segnale digitale. L'assegnazione di un ingresso digitale (auto sensing) è la configurazione preferita per ingressi di sorgente digitale come i lettori DVD.

NOTA: Se viene selezionata una sorgente connessa ad un ingresso digitale, quel segnale verrà inviato automaticamente ad entrambe le uscite digitali per la registrazione.

SURR MODE: seleziona la modalità surround di default per l'ingresso mostrato all'inizio del menu. L'impostazione default verrà usata salvo che la sorgente non richiede una decodifica automatica di un tipo particolare oppure non sia annullata dai tasti sul pannello frontale o sul telecomando. Le opzioni sono: Stereo, Dolby Pro Logic II, Dolby 3-Stereo, Music 1-4, 5CH Stereo, 7CH Stereo, e DTS Neo:6

Questa è un'impostazione di default per ogni ingresso e, in alcuni casi, può essere annullata manualmente dai tasti MODE sul pannello frontale o dal tasto SUR + sul telecomando. Vedi la sezione CONTROLLI SUONO SURROUND di questo manuale per ulteriori informazioni su quali impostazioni possono essere modificate.

NOTA: I seguenti tipi di sorgente sono generalmente rilevati automaticamente e viene attivata la decodifica corrispondente senza richiedere altre azioni o impostazioni: DTS, DTS-ES Matrix 6.1, DTS-ES Discrete 6.1, Dolby Digital, Dolby Digital 2-channel, PCM 2-Channel, MP3, e HDCD.

Due delle regolazioni default di modalità surround disponibili su questo menu offrono altre scelte. La decodifica Dolby Pro Logic II offre una varietà di regolazioni CINEMA, MUSIC oppure EMULATION. La decodifica DTS Neo:6 offre una scelta di regolazioni CINEMA o MUSIC. Quando viene selezionato o Dolby Pro Logic II o DTS Neo:6 con questo elemento di menu, la scelta di regolazione in corso verrà pure evidenziata. Inoltre, la funzione del pulsante ENTER cambia, portandovi a un sotto-menu dove potete cambiare le regolazioni e/o i parametri aggiuntivi per Dolby pro Logic II oppure per DTS Neo:6. Per ulteriori dettagli vedere la sezione successiva.

Per tornare al menu principale (ad eccezione di quando Dolby Pro Logic o DTS Neo:6 vengono scelti nel campo SURR MODE), premete il tasto ENTER. Premete il pulsante MENU sul comando a distanza per annullare il display del menu e tornare al funzionamento normale.

NOTA: Vi consigliamo di tornare a questo menu dopo aver collegato ogni componente di sorgente per configurare correttamente quella sorgente.

DTS Neo:6 sotto menu DOLBY PRO LOGIC II sottomenu

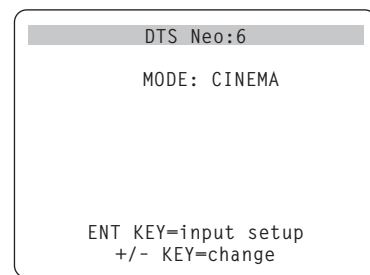

Quando vengono selezionati Dolby pro Logic II o DTS Neo:6 come modalità surround di default sul menu INPUT SETUP (vedere sezione precedente), ci sono altre opzioni e parametri facoltativi per ottimizzare la decodifica surround per vari tipi di registrazioni, musica o colonne sonore di film.

Queste regolazioni vengono cambiate utilizzando uno dei sottomenu DOLBY PRO LOGIC II oppure DTS Neo:6, raggiunti premendo il tasto ENTER dal menu INPUT SETUP quando uno o l'altro di queste modalità surround viene selezionata.

Il sottomenu sarà simile all'esempio mostrato sopra, con il titolo sopra lo schermo che indica o DOLBY PRO LOGIC II o DTS Neo:6 a secondo della modalità surround.

Nella modalità surround DTS Neo:6 sarà disponibile sul sottomenu solamente una scelta: la selezione delle modalità CINEMA o MUSIC. Usate i tasti +/- sul comando a distanza per cambiare le regolazioni.

- Scegliete CINEMA per ottimizzare la decodifica DTS Neo:6 per le colonne sonore
- Scegliete MUSIC per ottimizzare la decodifica DTS Neo:6 per le registrazioni musicali.

Nella modalità surround Dolby Pro Logic II si troverà sul sottomenu una scelta simile ad eccezione del fatto che ci saranno tre opzioni: CINEMA, MUSIC e EMULATION. Utilizzate i tasti +/- sul comando a distanza per scegliere una modalità.

- Scegliete CINEMA per ottimizzare le colonne sonore di film con codifica surround, utilizzando la decodifica potenziata matrix del Dolby Pro Logic II che comprende una separazione surround potenziata e una risposta in frequenza del canale surround su banda larga.
- Scegliete EMULATION per colonne sonore di film con decodifica Dolby Surround usando la logica di decodifica che emula il sistema Dolby Pro Logic originale. Potreste preferire questa opzione per colonne sonore di film più vecchi che non abbiano una qualità sonora ottimale. Paragonato alla regolazione CINEMA, la modalità EMULATION ridurrà la risposta alle alte frequenze e la separazione dei canali surround e potrebbe aumentare la regolazione del ritardo verso i canali surround per un effetto di maggiore respiro.
- Scegliete MUSIC per ottimizzare le registrazioni musicali. Quando viene scelta la modalità MUSIC, si renderanno disponibili altri tre parametri come si può vedere nello schermo successivo:

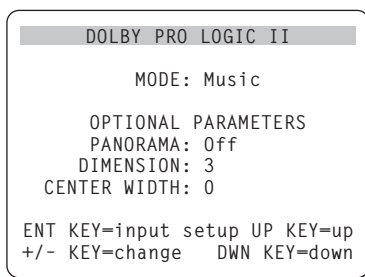

Usate i tasti UP/DOWN sul comando a distanza per scegliere il parametro. Usate i tasti +/- per cambiare il parametro selezionato in questo modo:

- **PANORAMA:** l'opzione Panorama estende l'immagine stereo anteriore per comprendere i diffusori surround e dare uno straordinario effetto coinvolgente. Le opzioni sono ON/OFF.
- **DIMENSION:** l'opzione Dimension vi permette di regolare gradualmente il campo sonoro verso la parte anteriore o verso quella posteriore. Ci sono sette regolazioni aggiuntive da 0 a 6. Una regolazione su 0 sposta il campo sonoro verso la parte posteriore per raggiungere il miglior effetto surround. Una regolazione su 6 sposta il campo sonoro sulla parte anteriore per un effetto surround ridotto. La regolazione di default su 3 fornisce un bilanciamento 'neutro' fra i due estremi.
- **CENTER WIDTH (ampiezza centrale):** l'opzione Center Width vi permette di inviare alcuni dei segnali per il diffusore centrale ai diffusori anteriori sinistro e destro, ampliando in questo modo il campo sonoro percepito. Ci sono 8 regolazioni aggiuntive da 0 a 7. Con la regolazione di default su 0 non si ha alcun allargamento dell'ampiezza centrale e tutta l'informazione del canale centrale viene inviata al diffusore centrale. La regolazione massima su 7 sposta tutto il segnale del canale centrale ai diffusori destro e sinistro, ponendo in mute il diffusore centrale e ottimizzando l'ampiezza del campo sonoro. Altre regolazioni forniscono passaggi in più fra i due estremi.

Quando avete completato tutti gli spostamenti desiderati, premete il tasto ENTER per tornare al menu INPUT SETUP.

Menu IMPOSTAZIONE DIFFUSORI (SPEAKER SETUP)

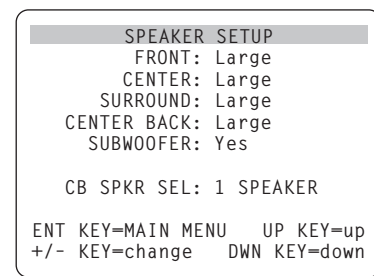

Il menu SPEAKER SETUP viene usato per configurare il RSP-1066 per l'utilizzo con i vostri diffusori specifici. A questo menu si accede dal menu MAIN.

Gli impianti di diffusori home theater variano nella loro misura e performance, particolarmente nell'uscita dei bassi. I processori surround dispongono di una logica di pilotaggio che, invia informazioni sui bassi ai diffusori che sono in grado di pilotare subwoofer e diffusori di grandi dimensioni. Per una resa ottimale, dovete "dire" al RSP-1066 quali tipi di diffusori si trovano nel vostro impianto.

Le seguenti istruzioni di configurazione si riferiscono ai diffusori LARGE e SMALL, riguardando maggiormente la loro performance sulle basse frequenze che la loro dimensione fisica. Un diffusore a gamma completa con una risposta estesa ai bassi è considerato LARGE. Un diffusore compatto con risposta limitata ai bassi o potenza limitata viene considerato SMALL.

Come regola, il sistema re indirizzerà l'informazione dei bassi lontano dai diffusori SMALL e la invierà ai diffusori LARGE e/o al subwoofer del vostro sistema.

Le cose diventano più complesse con un subwoofer. Per esempio, in genere, l'impianto non re indirizzerà l'informazione sui bassi lontano dal diffusore LARGE verso il subwoofer così, dovrete decidere se desiderate che un particolare diffusore riproduca i bassi profondi o se i bassi profondi dovrebbero essere inviati al subwoofer. Se avete un subwoofer, potreste dover decidere di inviare tutti i bassi verso di esso, indipendentemente dalla capacità degli altri diffusori nel sistema. In questo caso, dovrete dire al RSP-1066 che tutti i diffusori sono SMALL, senza considerare quanto sono effettivamente grandi.

Una configurazione alternativa per l'impostazione dei diffusori anteriori SMALL con un subwoofer è di seguire le istruzioni del produttore dei diffusori,

collegando i diffusori SMALL al crossover del subwoofer e poi di connettere il subwoofer direttamente ai terminali dei diffusori anteriori. In questa sistemazione, i diffusori saranno classificati come LARGE e l'impostazione del subwoofer sarebbe OFF per tutte le modalità surround. Durante la riproduzione, nessun'informazione verrebbe perduta perché il sistema è in grado di indirizzare l'informazione sui bassi verso i diffusori anteriori LARGE. Questa configurazione potrebbe migliorare il modo in cui i bassi s'integrano nella stanza d'ascolto e garantisce un corretto funzionamento del diffusore satellite utilizzando i crossover propri del produttore dei diffusori.

Sono disponibili le seguenti opzioni dei diffusori:

DIFFUSORI ANTERIORI (small/large):

Questa regolazione di menu determina quale tipo di diffusore principale anteriore sinistro e destro state utilizzando. Usate l'impostazione LARGE se i vostri diffusori principali destro e sinistro sono soggetti ad una buona capacità di risposta ai bassi. Se usate minidiffusori, utilizzate l'impostazione SMALL.

DIFFUSORI CENTRALI (small/large/

nessuno): Usate la posizione LARGE (non disponibile con i diffusori anteriori SMALL) se il canale centrale del vostro sistema è capace di una risposta estesa e di gamma completa ai bassi. Utilizzate la posizione SMALL se il diffusore del canale centrale ha una capacità limitata sulla risposta ai bassi, oppure se preferite che i bassi siano inviati al subwoofer. Scegliete l'impostazione NONE se il vostro sistema non è provvisto di un diffusore per il canale centrale.

DIFFUSORI SURROUND (small/large/

none): Se i vostri diffusori surround sono in grado di sostenere l'uscita di basse frequenze, selezionate LARGE (non disponibile con diffusori anteriori SMALL). Se i vostri diffusori posteriori hanno una capacità limitata ai bassi o se preferite che i bassi fossero indirizzati

ad un subwoofer, usate l'impostazione SMALL. Se il vostro sistema non ha diffusori posteriori surround, selezionate la regolazione NONE (l'informazione surround verrà aggiunta ai diffusori anteriori).

DIFFUSORI POSTERIORI CENTRALI

(small/large/none): Alcuni sistemi hanno uno o due diffusori centrali posteriori surround da utilizzare con segnali surround a 6.1 canali, o con codifica Stereo 7CH. Con il RSP-1066, questa configurazione è disponibile usando le uscite preamplificate ed amplificatori esterni. Se i vostri diffusori centrali posteriori sono capaci di sostenere l'uscita delle basse frequenze, selezionate l'impostazione LARGE (non disponibile con i diffusori anteriori SMALL). Se i vostri diffusori laterali hanno una capacità di risposta ai bassi limitata, o se preferite che i bassi siano inviati ad un subwoofer, utilizzate l'impostazione SMALL. Se il vostro sistema non dispone di diffusori posteriori centrali, selezionate l'impostazione NONE.

SUBWOOFER (yes/no/max):

Usate la regolazione YES se il vostro sistema ha un subwoofer. Se il vostro sistema non ha un subwoofer, scegliete NO. Selezionate l'impostazione MAX per re indirizzare tutte le informazioni delle basse frequenze da tutti i diffusori (inclusi i diffusori LARGE) verso il subwoofer.

SELEZIONE DIFFUSORI CENTRALI POSTERIORI (1 diffusore/2diffusori):

Usate l'impostazione 1 DIFFUSORE se il vostro sistema ha un solo diffusore centrale posteriore surround. Utilizzate la regolazione 2 DIFFUSORI se il vostro sistema ha 2 diffusori centrali posteriori surround. Se il vostro sistema non ha diffusori posteriori centrali, scegliete NONE come descritto nella sezione precedente DIFFUSORI CENTRALI di questo menu.

NOTA: La configurazione dei diffusori è un'impostazione globale per tutte le modalità surround e deve essere effettuata solamente una volta.

Per cambiare una regolazione, collocate il cursore sulla linea desiderata usando i tasti UP/DOWN e usate i pulsanti +/- per passare attraverso le regolazioni disponibili. Per tornare al menu MAIN, premete il tasto ENTER. Premete il tasto MENU sul telecomando per cancellare il display e ritornare al funzionamento normale.

Menu DELAY SETUP

DELAY SETUP		
	Dolby D	Dolby
	/DTS	Pro LogicII
CENTER:	1ms	
R SURROUND:	15ms	25ms
L SURROUND:	15ms	25ms
CNTR-BACK:	15ms	25ms
ENT KEY=MAIN MENU UP KEY=up		
+/- KEY=change DWN KEY=down		

Questo menu che è raggiungibile dal menu MAIN, vi permette di definire il ritardo per ogni diffusore. Questo garantisce che il suono proveniente da ogni diffusore giunga simultaneamente alla posizione d'ascolto, anche quando i diffusori non sono tutti collocati alla stessa distanza da chi ascolta.

Benché la preferenza personale è la guida, in genere si aumenta il ritardo sui diffusori collocati più vicino alla postazione d'ascolto, e si riduce sui diffusori più lontani dalla zona d'ascolto.

Iniziate misurando la distanza dalla vostra posizione d'ascolto rispetto ad ogni diffusore. Il diffusore più lontano non dovrebbe ricevere nessun ritardo aggiunto. Ognuno degli altri diffusori riceverà un millisecondo di ritardo per ogni 30cm di vicinanza a voi rispetto al diffusore più lontano. Per esempio, se il diffusore anteriore sinistro è a circa 4,5m e il diffusore posteriore sinistro si trova a circa 2,5m, dovrete aggiungere 5 millisecondi di ritardo al diffusore posteriore sinistro. Continuate la regolazione dei ritardi per ogni diffusore fino a che avrete compensato per ogni diffusore che è più vicino a voi rispetto a quello più lontano.

I tempi di ritardo per i diffusori surround sono definiti più lunghi per la modalità Dolby Pro Logic II che per la modalità Dolby Digital/DTS. Quando cambiate la regolazione del ritardo per Dolby Digital/DTS, il tempo di ritardo per Dolby Pro Logic II verrà posto automaticamente nella modalità MUSIC, o CINEMA/EMULATION.

Le regolazioni disponibili per il canale CENTRALE (Dolby Digital/DTS solamente) sono 0ms, 1ms, 2ms, 3ms, 4ms e 5ms. Per il SURROUND e per il posteriore centrale (CENTER BACK) (Dolby Digital/DTS), le regolazioni sono 0ms, 5ms, 10ms, e 15ms per il SURROUND e per il CENTER BACK (Dolby Pro Logic II), le regolazioni della modalità MUSIC sono le stesse delle regolazioni del Dolby Digital/DTS. Per il SURROUND e per il CENTER BACK

(Dolby Pro Logic II) le regolazioni per la modalità CINEMA/EMULATION sono 10ms, 15ms, 20ms 25 ms.

Per cambiare un'impostazione, posizionate il cursore sulla linea desiderata usando i tasti UP/DOWN e i tasti +/- per aumentare/diminuire la regolazione del ritardo. Per ritornare al MAIN menu, premete il tasto ENTER. Premendo il tasto MENU sul telecomando, si cancella il display e si ritorna al funzionamento normale.

Menu IMPOSTAZIONE SUBWOOFER

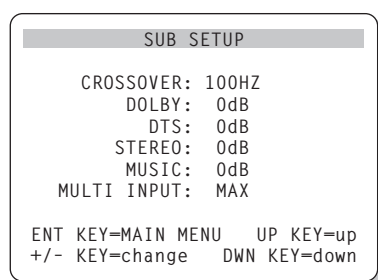

Il menu SUBWOOFER SETUP permette la selezione delle frequenze del crossover del subwoofer e la regolazione indipendente del livello del subwoofer per ogni modalità surround. Queste impostazioni sono memorizzate e innestate automaticamente ogni volta che viene selezionata una modalità surround theater o music.

Quando entrate nel menu SUBWOOFER SETUP dal menu MAIN, la modalità surround in corso è automaticamente evidenziata. Usate i tasti +/- per regolare il livello del subwoofer (-10dB a +10dB) per la modalità surround corrente.

NOTA: Solo la modalità surround in corso può essere modificata da questo menu. Avrete bisogno di cambiare le modalità surround usando i tasti sul pannello frontale o sul telecomando per impostare una modalità diversa.

L'impostazione CROSSOVER attiva un filtro bassi per il subwoofer e un filtro alti corrispondente per tutti i diffusori SMALL del sistema alla frequenza selezionata. Per regolare la frequenza del crossover, evidenziate la linea CROSSOVER usando i tasti UP/DOWN. In seguito, usate i tasti +/- per scegliere una delle opzioni seguenti: OFF, 40Hz, 60Hz, 80Hz, 100Hz o 120Hz.

NOTA: L'impostazione OFF invia un segnale a gamma completa al vostro subwoofer in modo che potrete usare il suo filtro bassi integrato. Con la regolazione OFF, si attiva un filtro alti a 100Hz per tutti i diffusori SMALL nel sistema.

Per ritornare al menu MAIN, premere il tasto ENTER. Premendo il tasto MENU sul telecomando si cancellerà il display e si ritorna al funzionamento normale.

Menu TEST TONE

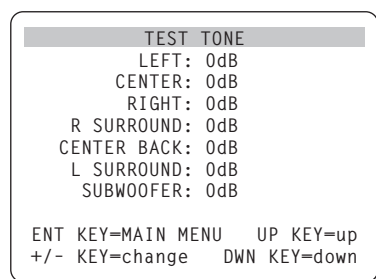

Questo menu usa i toni di prova per definire i livelli di volume uguali per tutti i diffusori (anteriore sinistro, centrale, anteriore destro, surround destro, surround sinistro, centrale posteriore e subwoofer) per garantire una riproduzione sonora corretta. Impostando i livelli in uscita utilizzando la procedura di prova offre la regolazione più accurata in modo che, il suono digitale surround sia riprodotto nel modo in qual è stato concepito.

NOTA: Se avete configurato il vostro sistema per l'uso di due diffusori posteriori centrali, ci sarà una linea aggiuntiva nel menu, dandovi la possibilità di regolare indipendentemente i diffusori CENTRALE POSTERIORE 1 e CENTRALE POSTERIORE 2.

Per accedere a questo menu ed effettuare la calibratura del tono di prova, dovrete trovarvi in una delle modalità surround. Per fare ciò, premete qualsiasi tasto MODE, eccetto 2CH. Poi, entrate nel menu ON-SCREEN DISPLAY e scegliete TEST TONE dal menu MAIN per raggiungere questa schermata.

Quando accedete al menu TEST TONE, sentirete un tono di prova proveniente dal diffusore evidenziato. Evidenziate diversi diffusori spostando il cursore sulla riga desiderata usando i tasti UP/DOWN. Il tono di prova si sposterà a seconda del diffusore scelto.

Mentre state seduti nella posizione d'ascolto, spostate il tono di prova a diversi diffusori. Usando il diffusore con il volume più alto come riferimento fisso, ascoltate per sentire se uno degli altri diffusori è notevolmente più alto o più basso di volume. Se così fosse, regolate i livelli del volume dei diffusori (incrementi di 1dB), usando i tasti +/- . Continuate a passare fra i diffusori e a regolarli fino a che tutti i diffusori hanno lo stesso volume.

NOTA: Questa calibratura sarà più accurata utilizzando un misuratore del livello della pressione del suono (SPL) anziché fidarsi del vostro orecchio. Fissate il misuratore sul tempo di risposta basso (SLOW) con pesatura C e tenetelo lontano dal vostro corpo. Regolate il livello fino a che il misuratore non darà la stessa lettura per ognuno dei diffusori nel vostro sistema.

Per ritornare al menu MAIN, premete il tasto ENTER. Premete il tasto MENU sul telecomando per cancellare il display del menu e ritornare al funzionamento normale.

Menu OTHER OPTIONS (ALTRE OPZIONI)

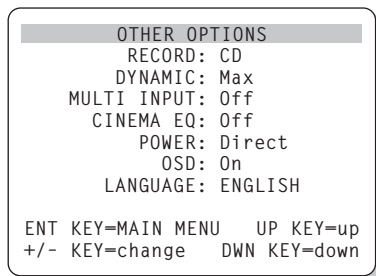

Questo menu, al quale si accede dal menu principale (MAIN), consente l'accesso a varie regolazioni, come riportate di seguito;

RECORD: Selezionate un segnale per le uscite di registrazione scegliendo una delle sorgenti d'ingresso.

DYNAMIC: passa attraverso le tre regolazioni della gamma dinamica disponibile in modalità digitali:

- MAX (nessuna compressione/gamma dinamica completa)
- MID (compressione moderata)
- MIN (compressione completa/gamma dinamica minima)

MULTI INPUT: determina se l'ingresso MULTI canali è attivo o disattivo

CINEMA EQ: determina se un'impostazione speciale di compensazione è attiva o disattiva. Questa compensazione può essere necessaria per il playback dei film per compensare le differenze acustiche tra il cinema commerciale e un ambiente home theater. L'impostazione CINEMA EQ può essere modificata anche usando il tasto FILTER sul telecomando.

POWER: Questa impostazione determina il modo d'alimentazione del RSP-1066. Con la regolazione di fabbrica DIRECT, l'apparecchio è attivato completamente quando viene applicata la corrente ed il tasto POWER sul pannello frontale è premuto, e viene posto in STANDBY usando il tasto POWER sul telecomando. Con l'impostazione STANDBY, l'unità si attiva nella modalità standby quando viene applicata la corrente e il tasto POWER sul pannello frontale si trova nella posizione ON. L'unità deve essere attivata usando il tasto POWER sul telecomando. Nella modalità ALWAYS ON, l'unità rimane completamente attiva ogni volta che la corrente è presente e il tasto POWER sul pannello frontale è premuto:

il tasto POWER sul telecomando è disattivato e l'unità non può essere messa nella modalità standby.

OSD: Determina se l'ON-SCREEN DISPLAY è visualizzato sul vostro monitor TV durante il funzionamento.

LANGUAGES (LINGUA): Seleziona una delle due lingue per tutti MENU ON-SCREEN: Inglese o Tedesco.

Cambiate le impostazioni nel menu OTHER OPTIONS evidenziando la riga desiderata usando i tasti UP/DOWN and i tasti +/- per passare attraverso le regolazioni disponibili. Per ritornare al menu MAIN, premere il tasto ENTER. Premere il tasto MENU sul telecomando per cancellare il display e ritornare al funzionamento normale.

Menu DEFAULT SETUP

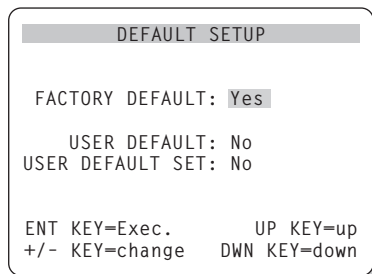
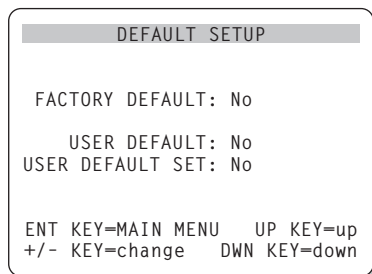

Il menu DEFAULT SETUP provvede l'accesso alle seguenti tre funzioni:

- La ridefinizione di tutte le caratteristiche e impostazioni secondo le regolazioni fornite dalla fabbrica
- Memorizzazione di un gruppo d'impostazioni dell'utente come USER DEFAULT.
- Attivazione delle impostazioni USER DEFAULT

Per ripristinare le impostazioni FACTORY DEFAULT (DI FABBRICA):

Posizionate il cursore sulla riga FACTORY DEFAULT usando i tasti UP/DOWN e i tasti

+/- per cambiare le regolazioni in YES. Lo schermo si cambierà in una schermata di conferma. Premere il tasto ENTER per procedere con la reimpostazione delle regolazioni FACTORY DEFAULT. L'unità si attiverà/disattiverà con le nuove impostazioni. Per ritornare al menu MAIN senza resettare le impostazioni FACTORY DEFAULT, cambiate l'ingresso su NO e premete il tasto ENTER.

NOTA: L'inizializzazione dell'apparecchio con le impostazioni di fabbrica saranno cancellate tutte le regolazioni memorizzate, incluse le impostazioni di ritardo, regolazioni dei diffusori, impostazioni di bilanciamento, impostazioni degli ingressi, ecc. Perderete TUTTE le impostazioni della configurazione del sistema. Assicuratevi di volerlo fare veramente prima di resettare le impostazioni di fabbrica.

Per salvare le impostazioni personali:

Molte delle impostazioni di configurazione del sistema correnti possono essere memorizzate come USER DEFAULT, e possono essere attivate in qualsiasi momento da questo menu. Per salvare le impostazioni correnti, come USER DEFAULT posizionate il cursore su USER DEFAULT SET, utilizzando i tasti UP/DOWN e usate i tasti +/- per cambiare l'impostazione in YES. Il menu cambierà in un menu di conferma. Premette il tasto ENTER per memorizzare le nuove impostazioni USER DEFAULT. Per tornare al menu MAIN senza salvare nessuna modifica, cambiate tutti i valori del menu in NO e premete il tasto ENTER.

NOTA: Se non c'è memoria sufficiente per immagazzinare un file di configurazione USER DEFAULT, l'opzione USER DEFAULT SET non è disponibile.

Per attivare l'impostazione USER

DEFAULT memorizzata: Dopo che avete memorizzato un file di configurazione USER DEFAULT, potete attivare queste impostazioni in qualsiasi momento, movendo il cursore su USER DEFAULT usando il tasto UP/DOWN. Utilizzate i tasti +/- per cambiare l'impostazione in YES. Il menu cambierà in una schermata di conferma. Premette il tasto ENTER per procedere con l'attivazione delle impostazioni USER DEFAULT. Per tornare al MAIN menu senza attivare le impostazioni USER DEFAULT, cambiate il valore in NO e premete il tasto ENTER.

Menu ZONE 2 SETUP

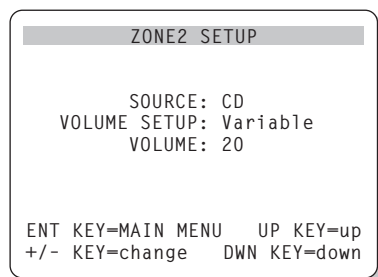

Il menu ZONE 2 SETUP prevede impostazioni e configurazioni rispettive al funzionamento della Zona 2. Questo menu è raggiungibile evidenziando la linea ZONE 2 nel MAIN menu e premendo ENTER.

SOURCE: E' la sorgente selezionata per l'ascolto in Zona 2. Selezionando l'opzione OFF, viene disattivata la Zona 2.

VOLUME SETUP: configura l'uscita del volume della Zona 2 in variabile o fissa. VARIABLE permette il controllo dell'impostazione del volume in Zona 2 dal pannello frontale del RSP-1066 oppure dal telecomando/ripetitore IR. FIXED disabilita il controllo del volume nella Zona 2. In questo modo, il livello della Zona 2 può essere impostato al livello specificato nella linea seguente, questo rende migliori le prestazioni del sistema utilizzando un livello fisso nel caso in cui si usa un preamplificatore o un amplificatore integrato con propria regolazione di volume.

VOLUME: Nell'impostazione VARIABLE, questa riga visualizza la corrente impostazione del volume per la Zona 2. Nella modalità FIXED, quest'impostazione di volume impone un'uscita fissa permanente del livello della Zona 2.

Muovete il cursore sulla riga desiderata, usando i tasti UP/DOWN e i tasti +/- per regolare il livello del volume. Per tornare al MAIN menu, premete il tasto ENTER. Premette il tasto MENU sul telecomando, per eliminare la visualizzazione del menu e tornare al funzionamento normale.

Specifiche tecniche

Audio

Distorsione armonica totale
<0.05%

Distorsione di intermodulazione (60Hz:7kHz)
<0.05%

Risposta in frequenza
(livello linea) 10Hz-95kHz \pm 1dB
(livello digitale) 10Hz-20kHz \pm 0.3dB

Rapporto segnale rumore (IHF A)
95dB (Stereo) analogico
92dB (Dolby Digital, dts)0dBFS

Sensibilità in ingresso/Impedenza
Livello line: 200mV/47kohm

Controlli toni (Bass/treble)
 \pm 8dB a 100Hz/10kHz

Livello d'uscita preamplificata
1.2V (200mV ingresso)

Video

Risposta di frequenza
3Hz-10MHz, \pm 3dB

Rapporto segnale rumore
45dB

Impedenza in ingresso
75 ohm

Impedenza in uscita
75 ohm

Livello in uscita
1 volt

Generali

Consumo
40 watt

Alimentazione
115 volt, 60Hz (versione USA)
230 volt, 50Hz (versione EC)

Peso
7.6 kg/16.7lb

Dimensioni (LxAxP)
432 x 121 x 341 mm
17.01" x 4.76" x 13.43"

Altezza pannello frontale
(senza piedini/per montaggio a mobile rack)
109 mm/4.29"

Tutte le caratteristiche sono accurate al momento della stampa

Rotel si riserva il diritto di apportare modifiche senza alcun preavviso.

Rotel e il logo Rotel HiFi sono marchi registrati di The Rotel Co.Ltd., Tokyo, Giappone.

Inhoud

In vierkantjes geplaatste cijfers hebben betrekking op de figuren behorende bij de RSP-1066. In vierkantjes geplaatste letters hebben betrekking op de figuren behorende bij de RR-969.

1: De bedieningsorganen en aansluitingen	5
2: De afstandsbediening RR-969	6
3: De uitgangen	7
4: De ingangen	8
5: Zone 2 aansluitingen	9
6: De beeldschermmenu's	10
Wij van Rotel	31
Aan de slag met de RSP-1066	31
Wat kunnen we met de RSP-1066?	31
Het uitpakken	31
Een plek voor de RSP-1066	31
De afstandsbediening RR-969	31
Het gebruik van de RR-969	
De toets "AUD" A	32
Het programmeren van de RR-969	
De toets "PRELOAD" R	32
De basis bedieningsorganen	32
De aan/uitschakelaar "POWER" 1 H	32
Het oog van de afstandsbediening 4	32
Het infoscherm 2	32
De volumeregeling 6 I	32
De stiltetoets "MUTE" J	33
De toonregeling 5 Q C	33
De bioscooptoets "FILTER" F	33
De "MENU" toets K	33
De bevestigingstoets "ENTER" L	33
De ingangskeuzemogelijkheden	33
De ingangskeuzetoetsen 3 E	33
De ingangskeuzetoets voor opname "REC" 14	
De "ZONE" toets O	33
De "MULTI" ingangskeuzetoets 11	
De ingangstoets "EXT IN" toets G	33
De "surround sound" bedieningsorganen	34
De toets "2 CH" 7	34
De toets "DOLBY PLII/3ST" 8	34
De toets "DTS Neo:6" 9	35
De toets "DSP" 10	35
Het kiezen van de verschillende surround weergavewijzen middels de toets "SUR +" P ..	35
Het instellen van het onderlinge luidspreekerniveau B D N	
De toetsen "UP/DWN" C	35
De toets "DYNAMIC RANGE" 12	
De toets "DWN" C	36
Het aansluitingsoverzicht	36
De video-aansluitingen	36
De ingangsaansluitingen voor de geluidsbronnen	36
De cd-ingangen 27	36
De tuner ingangen 26	36
De in- en uitgangen voor een opname/weergave apparaat 28	36
De ingangsaansluitingen voor de videobronnen	37
De geluidsingangen	
"VIDEO 1-5" 29	37
De composiet video-ingangen	
"VIDEO 1-5" 31	37
De S-video video-ingangen	
"VIDEO 1-5" 33	37
De Component Videoingangen	
"VIDEO 1-2" 25	37
De audio-ingangen	
"MULTI INPUTS" 19	37
De uitgangssignaalansluitingen van de videobronnen	37
De geluidsuitgangen	
"VIDEO 1-3" 30	38
De composiet video uitgangen	
"VIDEO 1-3" 32	38
De "S-Video uitgangen	
"VIDEO 1-3" 34	38
De aansluitingen voor de digitale bronnen	38
De digitale ingangen 16	38
De digitale uitgangen 17	38
De signaaluitgangen	38
De uitgang voor de tv of monitor 25 35	38
De uitgangen voor de eindversterkers 15	38
De lichtnet aansluiting en andere aansluitmogelijkheden	39
De aansluiting van de lichtnetstekker 36	39
De 12V inschakelaansluiting 24	39
Aansluiting voor een extern afstandsbedieningsoog "EXT REM IN" 23	39
In/uitgangen voor een computer 18	39
Het aansluiten en bedienen van Zone 2 ...	39
De in- en uitschakelmogelijkheden voor beide zones	40
Het bedienen van Zone 2 met de toets "ZONE" 13 op de voorkant	40
Het bedienen van Zone 2 vanuit Zone 2	40
De Zone 2 audio-uitgangen	
"ZONE OUT" 20	40
De afstandsbedieningsingang voor Zone 2 "ZONE REM IN" 21	41
De afstandsbedieningsuitgangen "IR OUT" 22	41
De beeldscherm info en de configuratie ...	41
De navigatietoetsen C K L M	41
Het systeem status menu "SYSTEM STATUS"	42
Het hoofdmenu "MAIN"	42
Het ingangsmenu "INPUT SETUP"	42
Het submenu DTS Neo:6	
Het submenu Dolby Pro-Logic II	43
Het luidspreker instellingsmenu "SPEAKER SETUP"	44
Het menu voor het instellen van de vertragingstijd "DELAY SETUP"	45
Het instellen van de subwoofer "SUBWOOFER SETUP"	45
Het testtoonmenu "TESTTONE"	45
Het menu andere mogelijkheden "OTHER OPTIONS"	46
Terug naar de fabrieksinstellingen "DEFAULT SETUP"	46
Het instellingsmenu voor de tweede zone "ZONE 2 SETUP"	47
Technische Gegevens	47
Audio	47
Video	47
Algemeen	47

Wij van Rotel

Het is alweer meer dan 40 jaar geleden dat een familie met een gepassioneerde betrokkenheid bij muziek besloot om zelf geluidsapparatuur van onberispelijke kwaliteit te gaan vervaardigen onder de naam Rotel. Door de loop der jaren heen is die passie gebleven en het familiedoel van weleer om audiofielen en muzikliefhebbers voor aantrekkelijke prijzen topkwaliteit te bieden wordt door iedere Rotelmedewerker nog steeds gesteund.

De technici werken als een hecht team al tweakend en luisterend totdat ieder nieuw produkt dat muzikale niveau heeft bereikt dat hun bij de aanvang voor ogen stond. Zij worden volkomen vrijgelaten in hun keuze van componenten, waar ze ook van de wereld vandaan moeten komen. In Rotel apparatuur kunt u condensatoren vinden uit Duitsland en Engeland of half geleiders uit Amerika en Japan, terwijl de ringkerntransformatoren in eigen huis worden vervaardigd.

Onze goede reputatie werd gevestigd door honderden waarderende testrapporten en vele onderscheidingen die wij hebben mogen ontvangen van mensen die uit professie dag in dag uit naar muziek luisteren. Hun kritiek houdt ons bij de les: het vervaardigen van muzikale, betrouwbare en betaalbare apparatuur.

Door de aanschaf van dit produkt danken wij u voor het vertrouwen in ons gesteld en wensen wij u er veel en langdurig plezier mee.

"DTS", "DTS-ES Extended Surround", "DTS-ES Matrix 6.1", "DTS-ES Discrete 6.1" en "DTS Neo:6" zijn alle geregistreerde handelsmerken van Digital Theater Systems Inc.

Dit apparaat is onder licentie van Dolby Laboratories vervaardigd. Dolby, Pro-Logic en het dubbel D logo zijn handelsmerken van Dolby Laboratories.

 HDCD, High Definition Compatible Digital en Pacific Microsonics zijn of geregistreerde handelsmerken of handelsmerken van Pacific Microsonics zowel in de Verenigde Staten en/of andere landen. HDCD wordt onder licentie vervaardigd van Pacific Microsonics. Vele patenten zijn aangevraagd.

Aan de slag met de RSP-1066

Wij danken u voor de aanschaf van onze RSP-1066 surround sound voorversterker. Eigenlijk is de RSP-1066 twee componenten in één: een digitale audio/video processor ontworpen om Dolby® Pro Logic® analoge en Dolby Digital® en DTS® digitale surround signalen te vertalen en een volledig toegeruste audio/video-centrale voor het verwerken van signalen van zowel analoge als digitale bronnen.

Wat kunnen we met de RSP-1066?

- Rotel's geroemde "Balanced Design Concept" omvat zowel geavanceerde ontwerp-technieken gecombineerd met continue evaluatie van de te gebruiken onderdelen, als op de praktijk gerichte uitgebreide luistersessies, om een optimale geluidskwaliteit zowel als betrouwbaarheid op de langere termijn te bereiken.
- Het omzetten van Dolby® Pro Logic II® signalen (naar 5.1, 6.1 en 7.1 kanalen), met een verbeterde kanaalscheiding en frequentiebereik bij Dolby Pro-Logic geluidsbronnen. Met speciale instellingen voor het optimaal afspelen van "MUSIC" en "CINEMA" bronnen.
- Het automatisch omzetten van Dolby Digital® 5.1 geluidsbronnen.
- Het automatisch omzetten van DTS® 5.1, DTS ES® matrix 6.1 en DTS ES® discrete 6.1 geluidsbronnen.
- DTS® Neo:6® Een surround weergavewijze voor het verkrijgen van vijf-, zes- of zevenkanaals weergave van gewoon stereo (tweekanaals) bronmateriaal. Met speciale instellingen voor het optimaal afspelen van "MUSIC" en "CINEMA" bronnen.
- Automatische decodering van middels HDCD® techniek opgenomen cd's.
- Speciale surround weergaveopties voor weergave van surroundprogramma-materiaal via 2 en 3 kanalen luidsprekeropstellingen.
- Automatische decodering van MP3 (MPEG-1 audio layer 3) digitaal geluidsmateriaal.

- Een roomlink mogelijkheid: waardoor u in een andere ruimte onafhankelijk muziek kunt maken zowel qua bron als geluidsterkte en met afstandsbedieningsfaciliteiten.
- Het aansluiten van een buitenboord meerkanalenomzetter voor eventuele toekomstige surroundnormen.
- Uw verrichtingen bekijken op een aan te sluiten tv of monitor en het zelf labelen van uw diverse videobronnen.
- Met de bijgeleverde leerbare afstandsbediening kunt u niet alleen de RSP-1066 bedienen, maar tevens nog negen andere componenten.

Het uitpakken

Haal het apparaat voorzichtig uit zijn verpakking en vergeet de accessoires zoals de afstandsbediening niet. Bewaar als het even kan de doos, de beste verpakking als u ooit mocht gaan verhuizen of als het apparaat gerepareerd zou moeten worden.

Een plek voor de RSP-1066

De plaats voor het apparaat moet vlak zijn, vrij van vocht, trillingen en hoge temperaturen (tussen de 5° en 35°C.). Stel het apparaat niet bloot aan directe zonnestrallen en sluit het niet op in een niet geventileerde ruimte. Vermijdt stoffige plaatsen en zet hem zo dicht mogelijk bij de andere apparatuur.

De RSP-1066 kan wat warm worden geef hem daarom zo'n 10cm. rondom ruimte. Plaats u hem in een meubel zet hem dan op een eigen plank en zet er geen andere apparatuur op.

Zorg ervoor dat er geen vloeistoffen in het apparaat komen.

De afstandsbediening RR-969

Bij de RSP-1066 hebben we een hele handige afstandsbediening gedaan. Naast de processor kan hij nog negen andere apparaten bedienen.

Een aparte gebruiksaanwijzing bij de afstandsbediening geeft gedetailleerde informatie over hoe u hem moet programmeren en gebruiken om die andere negen afstandsbedieningen te kunnen vervangen. Om al die leuke dingen die de RR-969 kan, te kunnen doen, (zoals b.v. het labelen van

bepaalde functies, die dan in zijn eigen infoscherm verschijnen) moet u die gebruiksaanwijzing wel even bestuderen. Om niet in herhaling te vervallen geven we in deze gebruiksaanwijzing alleen basisinformatie over de RR-969 in samengebruik met de RSP-1066.

EXTRA INFORMATIE: Veel functies op de RR-969 vindt u ook op de voorkant van de RSP-1066. Daarom bespreken we de bedieningsorganen op de afstandsbediening in het betreffende hoofdstuk over dat onderwerp. De letters in grijze vakjes betreft de aanduiding van de bedieningsorganen zoals ze op de tekeningen voorin in deze gebruiksaanwijzing voorkomen.

Het gebruik van de RR-969, de toets "AUD" **A**

Om de RSP-1066 te kunnen bedienen met de RR-969 moet u ervoor zorgen dat de AUDIO functie aan het werk is. U doet dat door eerst op de toets "AUD" **A** te drukken. Indien u een andere toets heeft ingedrukt (b.v. CD of Tape) dan zal de RR-969 deze componenten bedienen. De AUDIO functie blijft actief tot u een andere apparaattoets heeft ingedrukt.

Het programmeren van de RR-969, de toets "PRELOAD" **R**

Als het goed is, is de RR-969 al geprogrammeerd om de RSP-1066 direct te kunnen bedienen. Mocht de bovengenoemde AUDIO functie echter niet werken, dan is er iets met de voorprogrammering gebeurt. Om de RR-969 weer met de RSP-1066 in de pas te laten lopen, moet u het min of meer verscholen toetsje "PRELOAD" **R** met de tip van een balpen o.i.d. indrukken.

EXTRA INFORMATIE: Het indrukken van het toetsje brengt de afstandsbediening weer in de fabriekstoestand d.w.z. **alles** wat u al geprogrammeerd had is dan verdwenen!!

De basis bedieningsorganen

Wij raden u aan alvorens de RSP-1066 aan te sluiten om hem eens goed van alle kanten te observeren. De bedoeling van de onderstaande explicaties is u vertrouwd te maken met de bedieningsorganen, aansluitingen en mogelijkheden van de RSP-1066.

EXTRA INFORMATIE: De meeste functies vindt u zowel op de RSP-1066 als op de afstandsbediening. Slechts enkele functies vindt u op één van beide apparaten. Door de gehele gebruiksaanwijzing heen komt u cijfers en letters in vierkantjes tegen, die respectievelijk op onderdelen van de RSP-1066 en de RR-969 slaan, die u weer kunt vinden op de tekeningen voorin in deze gebruiksaanwijzing.

De aan/uitschakelaar "POWER" **1** **1**

Met de "POWER" toets op het apparaat kunt u de RSP-1066 aan en uit zetten.

Wanneer het apparaat is uitgezet met deze toets staat de RSP-1066 ook daadwerkelijk uit en kan niet met de afstandsbediening aangezet worden.

De toets "POWER" op de afstandsbediening is meer een standby schakelaar. Wanneer u de RSP-1066 met zijn eigen toets "POWER" heeft aangezet dan kunt u hem voortaan activeren en weer uitzetten met de toets "POWER" op de RR-969. Wanneer het apparaat in standby staat neemt hij toch nog wat energie uit het lichtnet op, om de diverse geheugens te kunnen voeden. Wanneer de RSP-1066 op het lichtnet wordt aangesloten en wordt aangezet middels zijn toets "POWER" gaat het lichtje naast de toets branden. Ook wanneer hij wordt uitgezet met de afstandsbediening.

De RSP-1066 kan op drie manieren aangezet worden. Deze drie wijzen kunt u instellen tijdens de inregelprocedure via een menu op het beeldscherm. Bij de fabrieksinstelling staat het apparaat DIRECT aan zodra de lichtnetstekker in de wandcontactdoos wordt gestoken en de toets "POWER" wordt ingedrukt. U kunt de RSP-1066 dan ook aan- en uitzetten met de "POWER" toets op de afstandsbediening. In de STANDBY optie blijft het apparaat uit ook als de toets "POWER" wordt ingedrukt. U moet de RSP-1066 nu activeren met de afstandsbediening. In de "ALWAYS ON" functie wordt de afstandsbediening uitgeschakeld en is de RSP-1066 actief zodra hij op het lichtnet wordt aangesloten en de schakelaar "POWER" wordt ingedrukt.

EXTRA INFORMATIE: Het aan- en uitschakelen is voor de hoofdruimte en zone 2 volkomen onafhankelijk van elkaar. De powertoets op de afstandsbediening heeft dus geen effect op zone 2. Alleen het drukken op de "POWER" toets in zone 2 activeert zone 2, maar weer niet de hoofdruimte. Wanneer de RSP-1066 in zone 2 wordt geactiveerd, gaat de zone-indicator in het infoscherm aan.

Het oog van de afstandsbediening **4**

Dit is de ontvanger van de signalen afkomstig van de afstandsbediening. Zorg dat hij niet geblokkeerd wordt.

Het infoscherm **2**

Het schermje op de voorkant van de RSP-1066 voorziet u van informatie over wat het apparaat aan het doen is. Het grootste deel van het infoscherm wordt ingenomen met informatie over de gekozen bronnen: links toont de bron waar u op dat moment naar luistert en rechts toont de bron waarvan u eventueel aan het opnemen bent.

Links, rechts en onderin het infoscherm kunnen iconen verschijnen. Links geven ze informatie over de actueel gebruikte digitale ingang, rechts tonen ze de individuele surroundkanalen en worden gebruikt bij de inregelprocedure. De iconen onderin geven de actuele weergavewijze aan en andere ingestelde speciale mogelijkheden.

Het hele infoscherm kan op wens uitgezet worden. Zie daarvoor het hoofdstuk de "MENU" toets.

De volumeregeling **6** **1**

De knop "VOLUME" en de toetsen "UP" en "DWN" regelen het totaalniveau van alle luidsprekers. Het geluidsniveau kunt u aflezen op het infoscherm en uw tv-scherm.

EXTRA INFORMATIE: De volumeregelaar kan ook gebruikt worden voor de niveau-instelling van de tweede zone. Druk op de toets "ZONE" (13) en stel het volume in. Na 10 seconden gaat de volumeregelaar weer terug naar zijn normale doen. Zie hiervoor ook het speciale hoofdstuk over de tweede zone op pagina 19 van deze gebruiksaanwijzing.

De stiltetoets "MUTE" **J**

Wilt u even stilte gebruik dan de "MUTE" toets. De functie wordt weergegeven op het infoscherm en eventueel uw tv-scherm. Nogmaals drukken heft de functie op.

De toonregeling **S Q C**

Met de laagtonenregelaar ("BASS") en de hogetonenregelaar ("TREBLE") **S** kunt u de weergave van laag en hoog beïnvloeden. Rechtsom meer, linksom minder. U kunt op het infoscherm en uw tv de werking controleren.

Via de afstandsbediening kunt u ook de toonregeling instellen.

1. Druk op de toets "SHIFT" **Q** om de opties "BASS" (laag) of "TREBLE" (hoog) te verkrijgen, met dezelfde toets kunt u nu kiezen tussen de lage- of hogetonenregeling.
2. Druk op de toetsen "UP/DOWN" **C** om de gewenste instelling te verkrijgen.

De bioscooptoets "FILTER" **F**

Alleen op de afstandsbediening treft u de toets "FILTER" aan. De stand (Cinema EQ) biedt u voor de meeste wijzen van filmgeluidsweergave een acoustische correctie van het oorspronkelijke voor de bioscoop bedoelde geluid, naar de omstandigheden van de huiskamer. En er zijn films die dat echt nodig hebben vooral wat oudere. De stand (FILTER) biedt u een door uzelf gekozen correctie, echter alleen voor die ingang die op dat moment actief is.

De "MENU" toets **K**

Bij het configureren van de RSP-1066 kunt u met deze toets op de afstandsbediening de tv-scherm informatie aan- en uitzetten.

Druk op de "MENU" toets gedurende 3 seconden om ook het infoscherm uit te zetten. Bij elke willekeurige andere toets, zowel op het apparaat zelf als op de afstandsbediening, kunt u het infoscherm weer aanzetten.

De bevestigingstoets "ENTER" **L**

Met deze toets bevestigt u en zet u in het geheugen vast de diverse instellingen die in de setup en bij het bedienen maakt. Elders meer over deze toets.

De ingangskeuze-mogelijkheden

De ingangskeuzetoetsen **3 E**

Druk op één van de acht toetsen van de bovenste rij om een bron te kiezen (cd, de tuner, vcr enz.) om naar te luisteren. U zult nu deze bron gaan horen en als het een (aangesloten) videobron betreft, ook zien op uw tvscherm.

Op het infoscherm en eventueel uw tv wordt de bron vermeld. De naamkaartjes voor de diverse videobronnen kunt u zelf aanpassen.

Alle ingangen kunnen zowel van analoog als digitaal signaal worden voorzien, d.m.v. de 5 toewijsbare digitale ingangen. Wanneer een digitaal signaal aan een bepaalde ingang werd toegewezen, controleert de RSP-1066 op de daadwerkelijke aanwezigheid van een digitaal signaal aan die ingang. Wanneer een dergelijk signaal aanwezig is, wordt nagegaan wat voor digitaal signaal dat is en naar de correcte decodering worden overgeschakeld. Is er echter niet van een digitaal signaal sprake, dan wordt voor de analoge ingangen voor deze ingang gekozen. Deze automatische aftasting is de voorkeursconfiguratie voor ingangen waarop een dvd-speler wordt aangesloten. Wanneer een bepaalde ingang werd toegewezen aan een analoge bron, zal de RSP-1066 deze ingang niet accepteren als digitale ingang, ook al staat er toch een digitale signaal op die ingang.

Van fabriekswege uit zijn alle ingangen op de onderstaande wijze geconfigureerd:

CD:	analoge ingang
Tuner:	analoge ingang
Tape:	analoge ingang
Video 1:	Digitaal coaxiaal 1
Video 2:	Digitaal coaxiaal 2
Video 3:	Digitaal coaxiaal 3
Video 4:	Digitaal optisch 1
Video 5:	Digitaal optisch 2

EXTRA INFORMATIE: Zie hiervoor ook het hoofdstuk "De beeldscherm info en de configuratie" op pagina 22 van deze gebruiksaanwijzing, met name het stukje over het ingangsmenu.

U kunt echter alle ingangen via de tv-scherm informatie (digitaal of analoog) veranderen. Bestudeer hiervoor het "INPUT MENU" hoofdstuk.

Samen met de "REC" toets **14** (beschreven in het volgende hoofdstuk) kunt u met de ingangstoetsen bepalen welk signaal beschikbaar is aan de recorder uitgangen voor opname. Zo kunt u samen met de "ZONE" toets **13** en de ingangstoetsen ook bepalen welk analoge signaal naar de alternatieve ruimte gaat: Zone 2.

De ingangskeuzetoets voor opname "REC" **14** De "ZONE" toets **13**

U kunt middels de RSP-1066 van iedere aangesloten analoge bron opnemen op een videorecorder of ander opname-apparaat die aangesloten is op de uitgangen VIDEO 1, 2 en 3 of TAPE OUT, zelfs wanneer u naar een andere bron luistert. Om van een bepaalde bron op te nemen, drukt u op de toets "REC" (14) op de voorkant (of het equivalent "ZONE" op de afstandsbediening). Druk vervolgens binnen 5 seconden op één van de ingangstoetsen (3) van de bron waarvan u wenst op te nemen. Nadat u uw keuze heeft gemaakt (of als u langer dan 5 seconden heeft gewacht met kiezen) keert de RSP-1066 weer terug naar weergave van de gekozen "luisterbron".

U weet nog: opnemen en luisteren zijn volkomen gescheiden bij de RSP-1066. U kunt het één en ander bekijken op het infoscherm van de RSP-1066 rechts van de "luistersectie".

EXTRA INFORMATIE: De opnamefunctie werkt alleen met analoge signalen. Wilt u opnemen van een digitale bron dan moet u deze bron ook analoog aansluiten.

De "MULTI" ingangskeuzetoets **11** De ingangstoets "EXT IN" toets **G**

Middels de analoge meerkanaleningangen is de RSP-1066 in staat 6.1 signalen te verwerken die komen van een externe 6.1 processor. Bij Rotel denken ze aan de toekomst!

De toets "MULTI" (of op de afstandsbediening "EXT IN") heeft voorrang zowel digitaal als analoog op alle andere ingangen. Bij het indrukken schakelt deze functie een eventueel extern aangesloten processor direct door naar de uitgangen.

EXTRA INFORMATIE: Tijdelijke veranderingen van het geluidsniveau van alle kanalen van de meervoudige (MULTI) ingang kunnen gedaan worden met de afstandsbediening. Lees hierover ook de alinea over de luidspreker-niveau-instellingen van het hierna volgende hoofdstuk "De surround sound bedieningsorganen". Het niveau van de subwoofer van deze ingang kan ingesteld worden via het menu "SUBWOOFER SETUP" welke u kunt volgen op de beeldscherm-informatie.

Deze ingang schakelt alleen maar het audiosignaal, het videosignaal van de gekozen bron blijft gewoon doorgestuurd worden. Wanneer deze ingang geactiveerd wordt, worden alle digitale processen van de RSP-1066 genegeerd. De RSP-1066 laat dat zien in zijn infoscherm.

EXTRA INFORMATIE: Wanneer de "MULTI CH" ingang wordt geselecteerd is alleen signaal aanwezig op de "CB 1 PREOUT" aansluiting. Op "CB 2 PREOUT" staat echter GEEN signaal.

De "surround sound" bedieningsorganen

De RSP-1066 kan alle surround gecodeerde signalen vertalen t.w. Dolby Surround® (analoog), Dolby Digital®, DTS® 5.1, DTS ES® Matrix 6.1 en DTS® Discrete 6.1., maar ook HDCD en MP3 gecodeerd stereomateriaal. De DSP (digital sound processing) functie biedt u diverse concertzaal mogelijkheden voor gewoon stereomateriaal, maar als laatste toevoeging is er nu DTS Neo:6: vijf, zes of zelfs zevenkanaals surroundweergave verkregen uit gewoon stereo (tweekanaals) geluidsmateriaal.

Het vertalen van Dolby Digital® en DTS® signalen gaat automatisch. Wanneer een digitaal signaal gecodeerd met één van deze systemen de RSP-1066 bereikt, wordt onmiddellijk de juiste decodering toegepast. Daarbij herkent hij DTS-ES Matrix 6.1 en DTS-ES Discrete 6.1 gecodeerde surround schijfjes om vervolgens de DTS-ES® Extended Surround decodering aan te vangen. Ook de speciale digitale informatie van een HDCDschijfje en een MP3speler worden automatisch herkend en vertaald.

In veel gevallen zal de RSP-1066 ook digitaal signaal met surround informatie herkennen om vervolgens de correcte decoder, Dolby Pro-

Logic II of DTS Neo:6, te activeren. Ook kunt u via de beeldbuis iedere ingang voor een bepaalde surround behandeling configureren.

Met de vier "MODE" toetsen op de voorkant en de "SUR +" toets op de afstandsbediening heeft u totale controle over de surround sound instellingen.

O.a. de onderstaande weergavemogelijkheden zijn met deze toetsen in te stellen:

- normale 2 kanalen stereoweergave (links/rechts)
 - Dolby 3 kanalen stereo of Pro Logic weergave (links/midden/rechts) van wat voor programmamateriaal dan ook.
 - 5 kanalen stereoweergave (links/midden/rechts/linksachter/rechtsachter) van twee kanalen bronnen.
 - 7 kanalen stereoweergave (idem + middenachter 1 en 2) van twee kanalen bronnen.
 - Afgeleide 5.1, 6.1 en 7.1 surroundweergave, voor muziek en filmgeluid (rechts en links voor, middenvoor, linker en rechter zijkant en tweemaal middenachter) verkregen van twee-kanaalsbronnen, met behulp van DTS Neo:6 of Dolby Pro-Logic II decodering.
 - Vier simulatie-instellingen van vier verschillende concertzalen t.b.v. gewone (tweekanalige) stereobronnen.
- De handmatig in te stellen surround-mogelijkheden worden in het algemeen gebruikt voor geluidsmateriaal dat van geen enkele surroundcodering is voorzien. Ze zijn dus alleen beschikbaar voor programmamateriaal dat niet de automatische decodering in werking stelt. Ter verduidelijking:
- DTS, DTS-ES Matrix 6.1, DTS-ES Discrete 6.1, Dolby Digital, MP3, HDCD (96kHz.) en twee kanalen PCM (96kHz.). Deze digitale signalen worden automatisch gedecodeerd en kunnen dus niet door andere instellingen buiten werking worden gesteld.
 - Klassieke HDCD en gewoon digitaal stereomateriaal kunnen door andere instellingen t.w. Dolby Pro-Logic II, Dolby 3-Stereo, DTS Neo:6, Music 1-4, 5CH Stereo, 7CH Stereo en normaal Stereo gemanipuleerd worden.

- Van twee kanalen Dolby Digital kan Dolby Pro-Logic II, Dolby 3-Stereo en stereo gemaakt worden.
- Voor al het andere programmamateriaal kunt u iedere instelling tenietdoen.

De nu volgende onderwerpen beschrijven het gebruik van de diverse surroundtoetsen.

De toets "2 CH" 7

Deze toets is voor de weergave van conventionele stereo **pur sang**, via slechts twee luidsprekers dus.

Tijdens Dolby Digital en DTS krijgt u over de twee hoofd-luidsprekers een soort "mixdown" te horen van het surroundbeeld. Alle ruimtelijke effecten gaan verloren, maar alle essentiële informatie blijft behouden.

EXTRA INFORMATIE: De "2 CH" weergavefunctie geeft u de mogelijkheid via de analoge ingangen authentieke stereoweergave te beluisteren.

De toets "DOLBY PLII/3ST" 8

Met deze toets kunt u twee verschillende Dolby processen activeren: Dolby Pro-Logic II en Dolby 3 Stereo. Eénmaal drukken activeert Pro-Logic II (met de laatst gemaakte instellingen) en nog een keer drukken Dolby 3 Stereo. Een icoontje op het infoscherm toont welke van de twee mogelijkheden aan staat.

De Dolby 3 Stereo optie biedt u een goede weergave van alle soorten programmamateriaal wanneer er slechts 3 luidsprekers aanwezig zijn (L+C+R). Bij weergave van tweekanalen programmamateriaal krijgt het stereobeeld extra stabiliteit door toevoeging van het (C) middenkanaal. Bij 5.1 materiaal wordt het signaal van de achterkanalen aan de voorkanalen toegevoegd, voor een toch zo goed mogelijke ruimtelijke weergave.

De Pro-Logic II optie verzorgt de decodering van analoog Dolby Surround gecodeerd programmamateriaal van welke bron of drager dan ook. Ook kan deze functie gebruikt worden om gewoon stereosignaal van een ruimtelijk effect te voorzien. Alle 7 kanalen worden in deze functie geactiveerd.

Er zijn echter nog drie weergavemogelijkheden met Dolby Pro-Logic II decodering:

MUSIC: speciaal voor muziekweergave

CINEMA: speciaal voor de "soundtracks" van films.

EMULATION: speciaal voor de "soundtracks" van wat oudere films.

Wanneer de Pro-Logic II instelling is gekozen met de DOLBY PLII/3ST toets, wordt deze samen getoond met de subinstelling "MUSIC", "CINEMA" of "EMULATION" in het infoscherm van de RSP-1066.

Met behulp van het infoscherm kunnen de weergavewijzen gewisseld worden. Met de +/- toetsen **M** op de afstandsbediening kunnen ook de subinstellingen (MUSIC, CINEMA en EMULATION) veranderd worden. Deze laatste mogelijkheid functioneert echter alleen tijdens Dolby Pro-Logic II weergave en wanneer de beeldscherm informatie uitstaat.

De toets "DTS Neo:6" **9**

DTS Neo:6 biedt u de mogelijkheid om via een zeer geavanceerd matrixproces 5.1 en 6.1 surround geluid te creëren uit gewoon twee kanalen stereo bronmateriaal. U kunt dit proces loslaten op gewoon analogo stereomateriaal, op digitaal stereomateriaal en op matrix gecodeerde digitale tweekanalenbronnen.

De DTS Neo:6 biedt u twee mogelijkheden: één geoptimaliseerd voor muziek materiaal en één voor film. Druk op de toets "DTS Neo:6" om dit proces in de laatst gekozen weergavewijze te activeren. Een icoon in het infoscherm laat zien welke van de twee DTS Neo:6 mogelijkheden u heeft geactiveerd M (muziek) of C (cinema).

U kunt voor de andere mogelijkheid kiezen door nog een keer op de toets "DTS Neo:6" te drukken: Neo:6 "CINEMA" verschijnt dan in het scherm.

Met het beeldscherm menu kunt u ook de Neo:6 weergavewijze veranderen.

Of u kunt ook tussen de "CINEMA" en "MUSIC" weergavewijzen schakelen door de +/- toetsen **M** van de afstandsbediening te gebruiken. Deze functie werkt echter alleen als het Neo:6 proces actief is en wanneer de beeldscherm informatie uitstaat.

De toets "DSP" **10**

Achter deze toets bevinden zich vier op digitale basis gecreëerde ruimtelijke manieren van weergave t.w. MUSIC 1, MUSIC 2, MUSIC 3, MUSIC 4 en twee meerkanalen stereo-opties: vijf kanalen stereo (5CH Stereo) en zeven kanalen stereo (7CH Stereo).

- De vier muziek (MUSIC) instellingen stellen respectievelijk steeds grotere afmetingen van theaters voor en kunnen aan bronnen die geen ambiance informatie bevatten toegevoegd worden. Deze vier wijzen van weergave variëren in de mate van galm, die aan de achterkanalen wordt toegevoegd. Nogmaals experimenteer naar hartelust.
- De instelling "5CH Stereo" onttrekt de "ruimte-informatie" uit gewoon (tweekanalen) stereo programmamateriaal om er een aangename surroundweergave van te maken voor een vijf kanalen geluidssysteem. (L+C+R+LA+RA).
- De instelling "7CH Stereo" onttrekt de "ruimte-informatie" uit gewoon (tweekanalen) stereo programmamateriaal om er een aangename surroundweergave van te maken voor een zeven kanalen geluidssysteem. (L+C+R+LA+CA [1 en 2]+RA).

Druk op de toets "DSP". Iedere druk zet de RSP-1066 in de volgende instelling: MUSIC 1 >MUSIC 2 >MUSIC 3 >MUSIC 4 >5CH Stereo >7CH Stereo. Op het infoscherm ziet u of DSP in functie is.

Het kiezen van de verschillende surround weergavewijzen middels de toets "SUR +" **P**

Met deze toets op de afstandsbediening kunt u alle surroundfuncties kiezen die in het vorige hoofdstuk beschreven zijn. Iedere keer als u de toets indrukt komt u in de volgende surroundmogelijkheid terecht t.w. (Stereo >Dolby Pro-Logic II >Dolby 3-Stereo >Music 1-4 >5CH Stereo >7CH Stereo >Neo:6) dit is te controleren op het beeldscherm. Gewoon een kwestie van doordrukken tot dat uw weergavewijze opdoemt op het scherm.

EXTRA INFORMATIE: De volgende weergavewijzen worden vrijwel altijd door de RSP-1066 zelf ontdekt, actie uwerzijds is dan ook niet nodig. Deze zijn: DTS, DTS ES Matrix 6.1, DTS Discrete 6.1, Dolby Digital, MP3, HDCD en PCM 2-channel).

EXTRA INFORMATIE: Niet alle weergavewijzen zijn voor ieder programmamateriaal beschikbaar. Veel digitaal programmamateriaal is slechts op één wijze geschreven en op die surroundwijze wordt automatisch overgeschakeld, zelf kiezen is er dan niet meer bij.

Het instellen van het onderlinge luidsprekerniveau **B D N**

De toetsen "UP/DWN" **C**

Tijdens de installatie moeten de onderlinge niveaus van de zes kanalen middels testtonen en m.b.v. het tv-scherm ingesteld worden. U kunt echter ook tijdelijke instellingen maken middels de afstandsbediening.

1. Druk om in te stellen om een bepaald kanaal (of een stel kanalen) te kiezen op één van de kanaaltoetsen op de afstandsbediening. Druk op de "C" toets **B** om het middenkanaal in te stellen. Druk op de toets "S" **D** om het niveau van de subwoofer in te stellen en druk op de toets "R" **N** om het niveau van de achterkanalen of de middenachterkanalen in te stellen. Al drukkend gaat u langs alle mogelijkheden. De gekozen mogelijkheid met zijn instelling verschijnt heel even in het infoscherm.
2. Gebruik de "UP" en "DWN" **C** toetsen om de diverse niveaus in te stellen.
3. Herhaal deze procedure voor ieder kanaal.

Als u na de kanaalkeuze binnen 5 seconden geen instelling heeft gemaakt, gaat de RSP-1066 weer terug naar de fabrieksinstelling.

EXTRA INFORMATIE: Deze niveau-instelling is beschikbaar voor iedere ingang, ook de meervoudige (MULTI) ingang. De zonet besproken instellingen zijn echter tijdelijk. Gaat u op een andere bron over of wordt de RSP-1066 uitgezet dan worden de oorspronkelijke instellingen weer valide.

EXTRA INFORMATIE: Via het z.g. "ON SCREEN DISPLAY" is onafhankelijke instelling van de achterkanalen mogelijk. Met de bovenstaande procedure kunt u alleen het relatieve niveau van **beide** kanalen instellen.

De toets "DYNAMIC RANGE" 12 De toets "DWN" G

Digitale bronnen hebben over het algemeen een veel groter dynamisch bereik (het verschil in geluidsterkte tussen de zachtste en hardste passages). Dit kan af en toe een aanslag betekenen op uw eindversterkers maar vooral ook op uw luidsprekers.

Ook is het mogelijk dat u tijdens stille passages of scènes bij een laag volume de hele kleine geluidjes helemaal niet meer hoort. De mogelijkheid hebben het dynamisch bereik wat in te dammen is dus bepaald niet een overbodige luxe. Tussen de onderste rij toetsen vindt u de toets "DYNAMIC RANGE" (maar het gaat ook met de "DWN" toets). Er zijn drie verschillende instellingen:

- **MAX** (geen compressie/volledige dynamiek)
- **MID** (enige compressie)
- **MIN** (veel compressie/weinig dynamiek)

Een "D RANGE" indicator in het infoscherm licht op wanneer de compressiefunctie aan staat. De instelling zelf verschijnt heel even in het alfanumerieke scherm.

EXTRA INFORMATIE: De dynamiekinstelfunctie is **alleen** beschikbaar tijdens Dolby Digital signaal aanbod.

Het aansluitingsoverzicht

De audio in- en uitgangen van de RSP-1066 zijn van het bekende "cinch" type. Verder composiet en S-Video video in- en uitgangen, Component Video ingangen plus coaxiale en optische digitale in- en uitgangen.

Ook heeft de RSP-1066 een multikanaal ingang, een aansluiting voor een extra afstandsbedieningssoog en twee 12V uitgangen voor het op afstand bedienen van eindversterkers.

EXTRA INFORMATIE: Sluit nooit apparatuur aan op het lichtnet alvorens u eerst de gemaakte verbindingen op juistheid heeft gecontroleerd.

Video kabels moeten een impedantie hebben van 75 Ohm. De S/PDIF coaxiale digitale kabels moeten ook een impedantie hebben van 75 Ohm. U kunt ze dus voor deze doeleinden door elkaar gebruiken. Toch adviseren wij om voor de digitale datastroom

speciale kabels voor digitaal gebruik aan te schaffen. In ieder geval **nooit** gewone audio kabels voor digitaal transport gebruiken!

Let er bij het aansluiten vooral op dat u alle plugjes voor links op de linker entrees aansluit en de plugjes voor rechts op de rechter entrees.

Linker audiokanaal: wit cinch
Rechter audiokanaal: rood cinch
Composiet video: geel cinch

EXTRA INFORMATIE: Iedere ingang moet correct geconfigureerd worden middels het INPUT MENU van het ON SCREEN DISPLAY systeem. Wij raden u aan na het aansluiten van iedere ingang dit meteen te doen.

De video-aansluitingen

Voor de liefhebbers hebben wij een paar ingangen uitgerust met S-Video en Component Video aansluitingen. Echter Composiet Video kunt u op **iedere** ingang gebruiken en het vereenvoudigd het installeren aanzienlijk, wel wat minder van kwaliteit.

Wilt u echter toch S-Video of Component Video gebruiken bedenk dan wel het volgende:

De beeldbuisinformatie: De beeldbuisinformatie op de MON OUT uitgangen van de RSP-1066 is beschikbaar wanneer u Composiet Video of S-Video verbindingen gebruikt. Dus **niet** bij Component Video verbindingen.

Bij het installeren: Bij het installeren van het geheel moet u eigenlijk alleen Composiet Video of S-Video verbindingen gebruiken tussen de RSP-1066 en uw TV (monitor) of projector. Kies vervolgens t.b.v. het installeren OSD op de afstandsbediening.

EXTRA INFORMATIE: Op een PAL standaard ontvanger wordt de beeldbuis informatie niet eerder getoond dan wanneer er een videosignaal aanwezig is, ongeacht het soort gebruikte verbindingen. Om de beeldbuisinformatie toch te kunnen zien, maakt u eerst een videoverbinding met uw Dvd-speler. Toon vervolgens een (rustig) plaatje. Daar overheen verschijnt nu de beeldbuisinformatie van de RSP-1066.

Composiet en/of S-Video: Afgezien enkele uitzonderingen worden in een videosysteem of alleen S-Video- of alleen Composietverbindingen gebruikt. Signaal afkomstig van een S-Videobron kan niet via

een Composiet Video verbinding van de RSP-1066 naar uw tv gezonden worden. Omgekeerd kan een Composiet Video signaal ook niet door een S-Video kabel. Het "mischen" van S-Video- en Composiet Videosignalen is dan ook niet mogelijk.

U mag echter wel degelijk tegelijkertijd zowel een S-Video als een Composiet Video verbinding maken tussen de RSP-1066 en uw tv of projector. Wanneer uw AV installatie echter gedomineerd wordt door Composiet verbindingen zal de S-Video aansluiting maar beperkte winst opleveren.

Wanneer een bepaalde bron op beide wijzen is aangesloten, zullen **beide** signalen, zowel het S-Video signaal als het Composiet Video signaal op de monitoruitgangen ter beschikking staan. U kan dan op de tv zelf uit beide mogelijkheden kiezen. Het Composiet Video signaal staat op de "REC" uitgang, om op te nemen op een videorecorder met alleen een Composiet Video-ingang mogelijk te maken.

De ingangsaansluitingen voor de geluidsbronnen

zie figuur 4

Sluit de onderstaande puur audio componenten aan op de juiste in- en uitgangen:

De cd-ingangen 27

Sluit de (analoge) uitgangen van uw cd-speler aan op de cd-ingangen van de RSP-1066. Denk aan links en rechts.

De tuner ingangen 26

Sluit de (analoge) uitgangen van uw tuner aan op de tuner-ingangen van de RSP-1066. Denk aan links en rechts.

De in- en uitgangen voor een opname/weergave apparaat 23

Voor het aansluiten van een opname/weergave apparaat heeft de RSP-1066 twee stel speciale in-/uitgangen genoemd "TAPE" "IN" en "OUT". Het analoge signaal dat op de TAPE uitgangen staat wordt gekozen met de "REC" toets (20) (of de "ZONE" toets op de afstandsbediening) zijn naam verschijnt vervolgens in het infoscherm op de RSP-1066. Wordt de "TAPE"

als bron gekozen dan komt dit signaal niet op de tape-uitgangen te staan maar op de audio-uitgang "VIDEO".

Sluit de **uit**gangen van uw opname/weergave apparaat aan op de "TAPE" **in**gangen van de RSP-1066 en de **in**gangen van het apparaat op de "TAPE" **uit**gangen van de RSP-1066.

De ingangsaansluitingen voor de videobronnen

zie figuur 4

Er zijn ingangsmogelijkheden voor wel vijf videobronnen. Elke ingang heeft zijn eigen stel (cinch) audioingangen. Ook kunt u kiezen of u het videoapparaat composiet of S-Video wilt aansluiten. Daarbij heeft u bij twee videoingangen (Video 1 en 2) ook nog de mogelijkheid het betreffende videoapparaat via "Component Video" aan te sluiten.

EXTRA INFORMATIE: Het is niet nodig om een videoapparaat op meer dan één manier aan te sluiten, hoewel het geen kwaad kan. Als u een apparaat zowel composiet als S-Video aansluit zal de RSP-1066 altijd voor de S-Video ingang kiezen. Daarom en vanwege de betere kwaliteit adviseren wij u zoveel mogelijk met S-Videoverbindingen te werken.

Om op te nemen heeft de RSP-1066 ook video uitgangen (hieronder beschreven), welke corresponderen met de Video ingangen 1, 2 en 3. Daarom moet u van te voren weten welke apparaten u aan welke video aansluiting hangt: Video 1, Video 2 enz. Alle in- en uitgangsaansluitingen van een bepaald component moeten consistent aan één set in- en uitgangen van een bepaalde video-aansluiting van de RSP-1066 komen. Voorbeeld: **alle** in- en uitgangen van een bepaalde videorecorder moeten aan één video-aansluiting komen b.v. Video 1.

Geef ook speciale aandacht aan links en rechts van de audiokanalen.

EXTRA INFORMATIE: U kunt de audio ingangen van deze video-aansluitingen natuurlijk zonder gebruik te maken van de beeldfaciliteiten ook gebruiken voor pure audiobronnen.

De geluidsingangen "VIDEO 1-5" 29

Sluit met gewone (wel goede!) audiokabels de audio-uitgangen (OUTPUTS) van uw videorecorder (of ander broncomponent) aan op de audio-ingangen (INPUTS) van aansluitingen VIDEO 1, 2, 3, 4 of 5.

De composiet video-ingangen "VIDEO 1-5" 31

Als u een composiet ingang wilt gebruiken sluit dan de video-uitgang van het broncomponent aan op de video-ingang gelabeld "COMPOSITE IN" van één van de VIDEO aansluitingen. Gebruik 75 Ohm videokabel.

De S-video video-ingangen "VIDEO 1-5" 33

S-Video maakt gebruik van een speciale kabel welke het signaal in meerdere elementen scheidt, waardoor de beeldkwaliteit beter is dan bij composiet video. Als u een S-Video ingang wilt gebruiken sluit dan de video-uitgang van het broncomponent aan op de video-ingang gelabeld "S-VIDEO IN" van één van de VIDEO aansluitingen. Gebruik een speciale S-videokabel.

EXTRA INFORMATIE: Signaal afkomstig van S-Videobronnen is alleen beschikbaar op de S-Video monitoruitgang.

De Component Videoingangen "VIDEO 1-2" 25

Component Video splitst het signaal in drie componenten: licht (Y), en twee kleurcomponenten (CB en CR) waardoor een soort referentie kwaliteit ontstaat. Ieder van deze signalen wordt vervoerd middels een 75 Ohm videokabel, met cinchpluggen.

De "VIDEO" aansluitingen "1" en "2" bieden u deze wijze van aansluiten van videoapparatuur. Als u Component Video ingangen wilt gebruiken sluit dan de drie Component Video-uitgangen van het broncomponent aan op de Component Video-ingangen gelabeld "COMPONENT VIDEO IN" van één van de VIDEO aansluitingen 1 of 2. Gebruik daarvoor drie 75 Ohm videokabels met cinch pluggen. Let op: Y aan Y, CB aan CB en CR aan CR.

EXTRA INFORMATIE: Signaal afkomstig van Component Videobronnen is alleen beschikbaar op de Component Video monitoruitgang. Bij gebruik van Component Videobronnen, werkt de beeldbuisinformatie ("ON SCREEN" display) niet.

De audio-ingangen "MULTI INPUTS" 19

Een heel rijtje cinch pluggen onder bovenstaande naam is instaat een compleet analoog 6.1 surroundsignaal van een externe surroundprocessor te ontvangen. Wanneer u van deze mogelijkheid gebruik wenst te maken kiest u "MULTI INPUT" OP DE RSP-1066 of "EXT IN" op de afstandsbediening.

Gebruik gewone (maar wel zo goed mogelijke) cinchkabels om de zeven uitgangen van de broncomponent aan te sluiten op de "MULTI INPUT". Overtuig uzelf dat u de verbindingen correct maakt: links voor (FRONT L) op links voor, rechts achter (REAR R) op rechts achter, midden achter (CB) op middenachter enz.

De uitgangssignaal-aansluitingen van de videobronnen

zie figuur 4

Bij drie van de vijf video aansluitingen heeft u ook de mogelijkheid een signaal voor opname naar buiten te sturen. In het algemeen zal het signaal wat op deze uitgangen staat, gekozen worden middels de "REC" toets op de voorkant of de "ZONE" toets op de afstandsbediening en is ook onafhankelijk van de bron waarnaar u op dat moment luistert.

EXTRA INFORMATIE: Het gekozen op te nemen signaal staat op alle uitgangen tot uw beschikking. Ook op die uitgang waarvan de broncomponent het signaal levert. Het wordt echter afgeraden te proberen op deze machine op te nemen.

Iedere VIDEO uitgang behelst een paar audio-uitgangen middels cinch verbindingen, plus een keuze uit composiet video uit en S-video uit voor de beeldverbinding. Om een videocomponent voor opname aan te sluiten, moet u dus zowel de analoge audioverbindingen, als één van de twee video

verbindingen maken. Nogmaals: Composiet Video signalen zijn **niet** beschikbaar op S-Video uitgangen en **ook** niet omgekeerd!

EXTRA INFORMATIE: Wees wel consequent met het aansluiten van uw videoapparatuur. Wanneer u een bepaalde videorecorder wenst aan te sluiten aan b.v. "VIDEO 1" sluit dan **alle** kabels van deze machine aan op de aansluitingen van VIDEO 1".

De geluidsuitgangen "VIDEO 1-3" 30

Gebruik makend van normale (maar wel zo goed mogelijke) audiokabels sluit u deze uitgangen van de RSP-1066 aan op de audio-ingangen van het broncomponent. Nogmaals let op: "OUT" aan "IN", "IN" aan "OUT", "RIGHT" aan "RIGHT" en "LEFT" aan "LEFT" en alle verbindingen van één apparaat naar alle gaatjes van dezelfde VIDEO aansluiting.

De composiet video uitgangen "VIDEO 1-3" 32

Als u kiest voor een composiet video verbinding, gebruik dan een 75 Ohm videokabel tussen "COMPOSITE OUT" en de composiet ingang van uw videorecorder.

De "S-Video uitgangen "VIDEO 1-3" 34

Als u kiest voor een composiet video verbinding, gebruik dan een S-Video kabel videokabel tussen "S-VIDEO OUT" en de composiet ingang van uw videorecorder.

De aansluitingen voor de digitale bronnen

zie figuur 4

De RSP-1066 is voorzien van digitale aansluitingen welke i.p.v. of naast de analoge verbindingen gebruikt kunnen worden. Deze digitale aansluitingen bevatten vijf ingangen en twee uitgangen voor opname.

De digitale ingangen kunnen worden gebruikt met iedere digitale bron zoals dvd- of cd-speler.

EXTRA INFORMATIE: Een digitale verbinding betekent dus dat de D/A omzetter in de RSP-1066 gebruikt worden om de digitale signalen naar analoog om te zetten en b.v. dus **niet** de omzetter van de cd-speler of dvd-

speler. Normaal gesproken zult u de digitale uitgangen van uw dvd-speler gebruiken om het Dolby Digital of DTS signaal door de RSP-1066 om te laten zetten. Bezit u echter een topklasse cd-speler zoals een Rotel RCD-991 dan kunnen we ons voorstellen dat u de analoge uitgangen van deze speler preferereert.

De digitale ingangen 16

De RSP-1066 kan gevoed worden met digitale signalen van cd-spelers, satelliet ontvangers en de Dolby Digital en DTS 5.1 signalen van een dvd-speler. De RSP-1066 herkent het soort digitaal signaal en vertaalt dienovereenkomstig.

Er bevinden zich vijf digitale ingangen op de achterkant: drie coaxiale en twee optische. Al deze entrees kunnen toegewezen worden aan alle VIDEO-ingangen middels het "INPUT MENU" op het tv-scherm (zie verderop). U kunt b.v. "COAXIAL 1" toewijzen aan de bron aangesloten op "VIDEO 1" en "OPTICAL 2" aan de bron aangesloten op "VIDEO 3".

Verbindt middels een goede 75 Ohm kabel voor digitaal gebruik de digitale uitgang van de broncomponent aan op een digitale ingang van de RSP-1066 en configureer deze digitale ingang via het "INPUT MENU".

EXTRA INFORMATIE: Als u een digitale verbinding maakt, moet u, om reeds genoemde reden, ook de analoge verbindingen maken. De analoge verbindingen zijn nodig om een opname te kunnen maken op een één of andere recorder en voor weergave in ZONE 2.

De digitale uitgangen 17

De RSP-1066 heeft twee digitale uitgangen (één coaxiaal en één optisch) om het digitale signaal van één van de digitale ingangen te sturen naar een digitaal opnamemedium of een externe processor. De keuze voor een bepaalde digitale ingang wordt gemaakt via het "ON SCREEN DISPLAY" menusysteem.

EXTRA INFORMATIE: Slechts digitale signalen van één van de digitale bronnen staat op deze uitgang ter beschikking. Analoge signalen kunnen niet naar digitaal omgezet worden en staan dus ook niet op de digitale uitgangen.

Sluit de digitale uitgang aan op de digitale ingang van uw opname-apparaat of processor (hetzij de coaxiale hetzij de optische). U kunt een goede digitale 75 Ohm kabel of een optische kabel gebruiken.

De signaaluitgangen

zie figuur 3

Deze sectie behandelt alle video en audio uitgangsverbindingen op de RSP-1066. Ze zijn voor het brengen van het uitgangssignaal naar uw tv, eindversterkers en opnameapparaten.

De uitgang voor de tv of monitor 25 35

De video-uitgang van de RSP-1066 stuurt het videosignaal naar uw tv of monitor. Er is voorzien in drie types videosignaal: composiet video, S-Video en Component Video. Kies de kwalitatief meest hoogwaardige wijze van beeldoverdracht geschikt voor uw tv of monitor. Verbindt de gekozen TV MONITOR uitgang aan de corresponderende ingang van uw tv of monitor door gebruik making van de juiste kabel.

EXTRA INFORMATIE: Signaal afkomstig van Composiet Videobronnen is alleen beschikbaar op de Composiet Video monitoruitgang. Signaal afkomstig van S-Video bronnen is alleen beschikbaar op de S-Video monitoruitgang. Signaal afkomstig van Component Videobronnen is alleen beschikbaar op de Component Video monitoruitgang. Bij gebruik van Component Videobronnen, werkt de beeldbuisinformatie ("ON SCREEN" display) niet.

De uitgangen voor de eindversterkers 15

De RSP-1066 heeft tien audio lijnuitgangen: "FRONT L/R" (links/rechts voor), "REAR L/R" (links/rechts achter), "CENTER 1/2" (midden), "CB1/CB2" (midden achter 1/2) en SUBWOOFER (1/2) voor het verzenden van een signaal naar de respectievelijke eindversterkers of actieve luidsprekers.

EXTRA INFORMATIE: Naar gelang het type surroundinstallatie gebruikt u één of meerdere van deze uitgangen. Voorbeelden: heeft u slechts één middenkanaal dan gebruikt u dus de "CENTER 1" uitgang en heeft u slechts één middenkanaal aan de achterkant, dan gebruikt u dus alleen uitgang "CB 1".

Om een actieve subwoofer aan te sluiten gebruikt u een goede audio verbindingkabel van de uitgang "SUBWOOFER" naar de lijningang van uw subwoofer.

Om de vijf surroundkanalen aan te sluiten gebruikt u voor iedere uitgang de beste audioverbindingkabel die u zich kunt permitteren en verbindt deze met de corresponderende ingang van de betreffende eindversterker of actieve luidspreker.

Let er goed op dat u de juiste kanalen met elkaar verbindt.

De lichtnetaansluiting en andere aansluitmogelijkheden

De aansluiting van de lichtnetstekker

De RSP-1066 is ingesteld op het voltage en frequentie van het land waar u hem gekocht heeft. In Nederland of België 230V/50Hz. dus. Het staat ook achter op het apparaat.

Doe de eurostekker van het meegeleverde snoer in de betreffende aansluiting achter op het apparaat.

EXTRA INFORMATIE: Als u de RSP-1066 uit het lichtnet haalt blijft het door u ingestelde geheugen nog een hele maand intact.

De 12V inschakelaansluiting

Er zijn enkele Rotel eindversterkers die middels een 12 volts triggersignaal op afstand aan/uit gezet kunnen worden. De twee aansluitingen "12V TRIGGER OUT" geven dit signaal. Wanneer u de RSP-1066 aanzet komt het signaal op deze aansluitingen en brengt het de betreffende eindversterkers tot leven. Zet u de RSP-1066 weer uit (STANDBY) dan gaan ook die eindversterkers weer uit.

Wanneer de RSP-1066 wordt aangezet komt op de twee "TRIGGER" uitgangen (24) 12 volt te staan en de eindversterkers die met deze uitgangen staan verbonden worden dan geactiveerd. Wanneer u de RSP-1066 weer uitzet (ook met de afstandsbediening) gaan ook die eindversterkers uit.

Om van deze aanschakelmogelijkheid gebruik te maken moet u een verbinding maken tussen de RSP-1066 en de betreffende eindversterkers elders. U moet daarvoor een enkele coaxiale kabel gebruiken met aan beide zijden de bekende 3.5mm miniplugjes. Raadpleeg daarbij ook de gebruiksaanwijzingen van de eindversterkers in kwestie.

Aansluiting voor een extern afstandsbedieningsoog "EXT REM IN"

Deze 3.5mm miniplug aansluiting kan commando's ontvangen van een industrie-standaard infraroodontvanger (o.a. Xantech), die ergens in een ruimte geplaatst wordt. Deze mogelijkheid kan zeer waardevol zijn als u uw installatie in een gesloten meubel geplaatst heeft waar geen infrarood signalen naar binnen kunnen treden. Deze infraroodontvanger sluit u aan op de "EXT REM IN" aansluiting van de RSP-1066.

Er zijn tegenwoordig vele van dit soort infraroodontvangers, neem dan ook contact op met uw Rotel leverancier, hij weet hoe en wat u moet doen en wat u daarvoor moet aanschaffen.

EXTRA INFORMATIE: De infrarood signalen van de "EXT REM IN" (alsook die van de "ZONE REM IN") kunnen doorgestuurd worden naar broncomponenten, door gebruikmaking van externe infraroodzenders die aangesloten worden op de "IR OUT" aansluitingen van de RSP-1066. Zie voor nadere uitleg het hoofdstuk over "ZONE 2".

In/uitgangen voor een computer

Bent u in het gelukkige bezit van speciale (van elders komende) bedieningssoftware, dan bent u in staat middels uw pc de RSP-1066 te bedienen. Uw pc zendt dan de informatiecodes die anders van de afstandsbediening komen.

Het aansluitpunt "COMPUTER I/O" op de achterkant zorgt voor de nodige netwerkverbinding. Het is de bekende RJ-45 modulaire aansluiting, waarvan de pluggen gewoonlijk gebruikt worden aan de 10-BaseT UTP Ethernetkabels.

Voor aanvullende informatie over te gebruiken kabels, software en instructiecodes voor computer en/of toetsenbordbediening, kunt u uiteraard terecht bij uw niet aflatende Rotel leverancier.

Het aansluiten en bedienen van Zone 2

Met de RSP-1066 kunt u de apparatuur in een tweede ruimte bedienen ook vanuit die ruimte. In die ruimte kunt u een bron kiezen, zelfs een andere dan waarnaar in de hoofdruimte geluisterd wordt, zelf daar het volume bepalen en de broncomponenten bedienen.

Om de Zone 2 mogelijkheid te gebruiken heeft u wel extra apparatuur nodig: een paar luidsprekers voor in die ruimte, uiteraard een versterker om ze aan te sturen en een door derden te leveren beperkt infrarood doorgiftesysteem of een speciaal toetsenbord van Rotel.

De tweede ruimte kan aangezet worden vanuit de RSP-1066 met de "ZONE" toets op de voorkant. Bediening vanuit de tweede ruimte vraagt om een extra beperkt infrarood doorgiftesysteem te leveren door derden (Xantech, Niles enz.) welke de commando's uit die ruimte doorzendt naar de "ZONE REM IN" aansluiting van de RSP-1066. Met een extra infraroodsysteem al dan niet bedraad kunt u middels de afstandsbediening ook de apparatuur in de tweede ruimte bedienen.

Een paar punten om te onthouden i.v.m. de Zone 2 functie:

- Een infrarood doorgiftesysteem is nodig voor bediening van (uit) de tweede zone.
- Er zijn twee mogelijkheden om het niveau in Zone 2 in te stellen, beide te kiezen via het beeldschermmenu. De mogelijkheid "VARIABLE" biedt volledige controle over het geluidsniveau in de tweede ruimte en de instelling onthoudt de volumestand van de laatste keer wanneer Zone 2 weer wordt aangezet. Met de instelling "FIXED" heeft u geen controle over het geluidsniveau en staat deze altijd op een van te voren ingestelde sterkte. Dit kan zeer handig zijn wanneer de tweede ruimte wordt bediend met een versterkersysteem met een eigen volumeregeling in de één of andere vorm.
- De afstandsbediening die bij de RSP-1066 wordt geleverd kan Zone 2 bedienen wanneer gebruik wordt gemaakt van een infrarood doorgiftesysteem voor Zone 2. De RR-969 kan ook zo geprogrammeerd worden dat hij vanuit Zone 2 de Rotel broncomponenten via "IR OUT" van de RSP-1066 kan bedienen.

- De signalen van alle bronnen aangesloten op de analoge ingangen van de RSP-1066 (behalve de MULTI ingang) kunnen doorgestuurd naar Zone 2. Zone 2 werkt volkomen onafhankelijk van de hoofd luisterruimte. U kunt naar hartelust kiezen het volume instellen zonder dat ze het in de hoofd luisterruimte het in de gaten hebben.
- Vermijdt het uitzenden van hetzelfde infraroodsignaal **tegelijktijd** naar de RSP-1066 en de Zone 2 infraroodontvanger. Dat betekent dus dat de tweede luisterruimte dus ook daadwerkelijk elders **moet** zijn.

De in- en uitschakelmogelijkheden voor beide zones

Als de RSP-1066 eenmaal op de voorkant is aangezet is het aan- en uitzetten van beide zones een volkomen onafhankelijke aangelegenheid. Het bedienen van de "STANDBY" toets op de afstandsbediening in de hoofd luisterruimte bedient alleen maar de RSP-1066 in de hoofd luisterruimte. Omgekeerd het aan- en uitzetten in Zone 2 heeft alleen effect op Zone 2. Zet u echter de RSP-1066 uit met de hoofdschakelaar op de voorkant, dan zijn beide zones uit.

EXTRA INFORMATIE: Voor een correct kunnen aan- en uitzetten van Zone 2, moet de RSP-1066' aan/uitfunctie in de fabrieksinstelling "DIRECT" staan of op "STANDBY" gezet worden in "OTHER OPTIONS" in het beeldscherm menu ("ON SCREEN display").

Het bedienen van Zone 2 met de toets "ZONE" op de voorkant

Als de RSP-1066 aan staat kan Zone 2 bediend worden middels toets "ZONE" op de voorkant. Deze toets maakt de RSP-1066 tijdelijk tot bedieningspaneel van Zone 2. U kunt nu in de tweede luisterruimte van bron wisselen, het volume regelen en de apparatuur aan- en uitzetten, ook wanneer de RSP-1066 zelf in "STANDBY" staat. Wanneer u de toets "ZONE" indrukt geeft het infoscherm op de RSP-1066 gedurende vijf seconden de status van de tweede zone weer. In die vijf seconden kunt u eventueel in de tweede zone van bron wisselen en het volume anders instellen. Wanneer de tweede zone wordt gebruikt staat dat te lezen in het infoscherm van de RSP-1066

EXTRA INFORMATIE: U kunt Zone 2 niet vanuit de hoofdruimte met de afstandsbediening bedienen.

Het aan/uitzetten van Zone 2:

1. Druk op de toets "ZONE". De stand van zaken van Zone 2 verschijnt nu op het infoscherm. Als Zone 2 uitstaat verschijnt ZONE OFF in het scherm. Als Zone 2 aan staat, verschijnt er ZONExxxxx in het scherm waar de xxxxx staan voor de ingestelde muziebron.
2. Als Zone 2 aan staat en er een tweede maal binnen 10 seconden op de toets "ZONE" wordt gedrukt wordt Zone 2 uitgezet. Als Zone 2 uitstaat wordt na het tweede maal drukken Zone 2 aangezet, met de laatst gekozen component als ingangskeuze en het laatst ingestelde geluidsniveau als volume-instelling.
3. Drukt u niet binnen 10 seconden voor een tweede maal, dan gaat de RSP-1066 weer terug in zijn basispositie.

Het wisselen van bron in Zone 2:



1. Druk op de toets "ZONE" op de voorkant. De stand van zaken betreffende Zone 2 verschijnt nu in het infoscherm. Zorg dat Zone 2 aan staat.
2. Druk nu binnen 10 seconden op één van de brontoetsen om een nieuwe bron voor Zone 2 te kiezen. De naam van de nieuwe bron verschijnt nu in het infoscherm.
3. Doet u nu verder niets dan keert de RSP-1066 binnen 10 seconden weer terug naar zijn basis taak.

Het veranderen van het weergaveniveau in Zone 2:

1. Druk op de toets "ZONE" op de voorkant. De stand van zaken betreffende Zone 2 verschijnt nu in het infoscherm. Zorg dat Zone 2 aan staat.
2. Verander nu binnen 10 seconden nadat u de laatste maal de "ZONE" toets heeft ingedrukt het weergaveniveau in Zone 2. De nieuwe instelling verschijnt nu in het infoscherm.
3. Doet u nu verder niets dan keert de RSP-1066 binnen 10 seconden weer terug naar zijn basis taak.

Het bedienen van Zone 2 vanuit Zone 2

Met een goed geconfigureerd infrarood doorgiftesysteem, heeft u middels de RR-969 afstandsbediening volledige controle over het doen en laten van Zone 2. U kunt een bron kiezen en bedienen het volume regelen en de tweede luisterruimte aan- en uitzetten. Welk commando u ook verzendt met de RR-969 ze zullen **alleen** betrekking hebben op het gedrag van Zone 2 net alsof u een compleet andere installatie aan het bedienen bent.

Om Zone 2 aan of uit te zetten druk op de toets "POWER"  op de afstandsbediening. Om het volume te regelen drukt u op de toets "VOL"  en om een andere analoge bron te kiezen drukt u op één van de ingangstoetsen  van de RR-969.

De Zone 2 audio-uitgangen "ZONE OUT"

zie figuur 5

Deze twee lijnniveau uitgangen sturen het signaal naar de versterkers die de luidsprekers in de tweede luisterruimte aansturen.

EXTRA INFORMATIE: Slechts analoge signalen zijn in de tweede zone beschikbaar. Bronnen die dus alleen maar digitaal op de RSP-1066 zijn aangesloten kunt u dus niet in de tweede zone beluisteren.

Alhoewel u de mogelijkheid heeft om een geïntegreerde versterker of een receiver in deze tweede ruimte te gebruiken adviseren wij u om een eindversterker met een vast ingangsniveau te gebruiken. Dit vereenvoudigt de bediening en de installatie. Het is natuurlijk ook mogelijk dat uw Rotel-leverancier om speciale redenen van dit advies afwijkt.

Om de tweede ruimte te kunnen configureren sluit u middels gewone maar wel goede audiokabels de Zone 2 uitgangen van de RSP-1066 aan op de ingangen van de versterker voor Zone 2 (denk om links en rechts).

EXTRA INFORMATIE: Vanuit de fabriek is het signaal van de RSP-1066 naar de versterker in Zone 2 variabel ingesteld. Daardoor is het volume middels de volumeregelaar op de RSP-1066 of de afstandsbediening instelbaar. U kunt dit signaal echter ook vast instellen. Dat lijkt ons vooral zinnig wanneer u Zone 2 bediend met een versterker met eigen volumeregelaar. Zie ook hiervoor het hoofdstuk "De beeldscherm info en configuratie".

De afstandsbedieningsingang voor Zone 2 "ZONE REM IN" 21

zie figuur 5

Deze 3.5mm ingang is voor de ontvangst van het infrarood doorgiftesignaal vanuit Zone 2. Voor het doorgeven van dat signaal heeft u een speciaal "doorgiftesysteem" nodig. Een dergelijk systeem wordt door meerdere fabrikanten geleverd. Uw Rotel-leverancier weet vast met welk materiaal u het beste voor uw situatie kunt werken en hoogstwaarschijnlijk kan hij u er nog aan helpen ook.

EXTRA INFORMATIE: *Nogmaals: het is noodzakelijk dat uw tweede luisterruimte met z'n afstandsbediening zich ook daadwerkelijk elders bevindt. Commando's voor Zone 2 mogen pertinent niet ontvangen worden door de RSP-1066 zelf.*

De afstandsbedienings-uitgangen "IR OUT" 22

zie figuur 5

De aansluitingen "IR OUT" 1 en 2 sturen de infraroodsignalen ontvangen door de ingangen "ZONE REM IN" en "EXTERNAL REM IN" naar een infraroodzender, die geplaatst moet worden voor een broncomponent of regelrecht naar Rotel apparatuur die uitgerust is met een afstandsbedieningsingang.

Deze uitgangen worden gebruikt om de afstandsbedieningscommando's gegeven in Zone 2 door te geven aan een broncomponent of om componenten toch van een infraroodsignaal te voorzien ondanks een blokkade doordat ze b.v. in een meubel zijn ingebouwd. Uw Roteldealer weet hier alles van.

EXTRA INFORMATIE: *De "EXT REM IN" aansluiting rechts van "IR OUT" is voor aansluiting van een externe infraroodontvanger in de hoofdruimte en NIET voor gebruik met Zone 2 signaal.*

De beeldscherminfo en de configuratie

De RSP-1066 heeft twee beeldbuis informatiesystemen. Het eerste behelst een simpele info en laat u iedere eenvoudige handeling zien die u verricht: volume-instelling, veranderen van broncomponent enz. Deze informatie behoeft geen verdere uitleg.

Er is echter een meer omvattend "ON SCREEN DISPLAY" menusysteem binnen handbereik door op de toets "MENU" van de afstandsbediening te drukken. Deze menu's leiden u door alle instellingsmogelijkheden en de bediening van de RSP-1066.

Eindelijk: het inregelen van het systeem

Het inregelen van het surroundsysteem kan alleen maar geschieden met een Composit Video- of S-Videoverbinding tussen de "MON OUT" uitgang van de RSP-1066 en de ingang van uw tv-(monitor) of projector. **Geen** andere video verbindingen mogen nu aanwezig zijn. Kies nu "OSD" (de beeldscherm informatie) op de afstandsbediening om het configureren te beginnen.

EXTRA INFORMATIE: *Op een PAL standaard ontvanger wordt de beeldbuis informatie niet eerder getoond dan wanneer er een videosignaal aanwezig is, ongeacht het soort gebruikte verbindingen. Om de beeldbuisinformatie toch te kunnen zien, maakt u eerst een videoverbinding met uw DVD-speler. Toon vervolgens een (rustig) plaatje. Daar overheen verschijnt nu de beeldbuisinformatie van de RSP-1066.*

U kunt als gebezigde taal van de beeldscherm informatie kiezen tussen Duits en Engels. Wilt u de fabrieksinstelling (Engels) veranderen leest u dan het hoofdstuk: "Nog Meer Mogelijkheden" verderop in deze gebruiksaanwijzing, hoe u dat moet doen.

De navigatietoetsen C K L M

De onderstaande afstandsbedieningstoetsen worden gebruikt om door het "ON SCREEN DISPLAY" menu te navigeren.

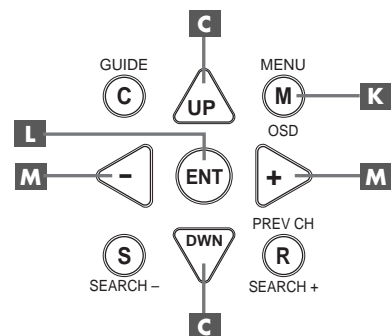

De toets "MENU" K: Deze toets is voor het bereiken van het hoofdscherm. Alle andere menu's worden vanuit dit menu bereikt. Zit u al in een menu druk dan op deze toets om er uit te gaan.

De toetsen "DWN" en "UP" C: Om op en neer in de lijst te gaan, die op dat moment getoond wordt.

De "+/-" toetsen M: Om de instelling van een menukeuze in bepaalde menu's op het scherm te veranderen.

De toets "ENTER" L: Om een gemaakte instelling te bevestigen en terug te gaan naar het hoofdmenu.

EXTRA INFORMATIE: *Een hulpsysteem onder in ieder beeld herinnert u er aan welke toetsen u moet indrukken.*

Het systeem status menu "SYSTEM STATUS"

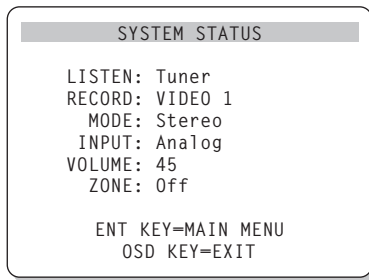

Het menu "SYSTEM STATUS" is een soort momentopname van de systeem-instellingen van dat ogenblik en een beginpunt om alle andere schermen en menu's te bereiken. Dit scherm verschijnt iedere keer wanneer u de toets "MENU" indrukt op de afstandsbediening en geeft u de volgende informatie:

LISTEN: de gekozen luisterbron.

RECORD: de bron die u heeft gekozen voor de uitgangen VIDEO en AUDIO.

MODE: de soort van (surround)-weergave die u heeft ingesteld.

INPUT: De soort van ingang die u voor de huidige bron heeft gekozen (optisch, coaxiaal of analoog).

VOLUME: De huidige volume-instelling.

ZONE: Is ZONE 2 ingeschakeld of niet.

In dit scherm kunnen geen veranderingen gemaakt worden: het is alleen maar een informatiescherm. Om terug te gaan naar het hoofdmenu drukt u op de toets "ENTER". Om terug te gaan naar normale bediening drukt u op "MENU".

EXTRA INFORMATIE: Het SYSTEM STATUS menu verschijnt automatisch wanneer het apparaat wordt aangezet en gaat na 10 seconden weer uit.

Het hoofdmenu "MAIN"

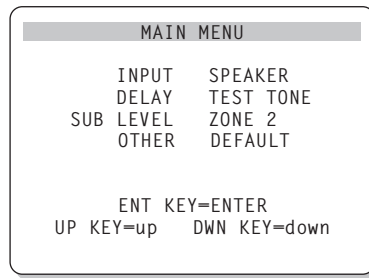

Het hoofdmenu "MAIN" geeft u toegang tot alle andere menu's en schermen en worden bereikt met de "ENTER" toets vanuit het "SYSTEM STATUS" menu, zoals hiervoor beschreven, of vanuit vrijwel alle andere menu's. Om naar een ander menu te gaan beweegt de oplichtende streep met de "UP" en "DWN" toetsen naar het gewenste menu en drukt vervolgens op "ENTER". Om terug te gaan naar normale bediening drukt u op "MENU".

Het ingangsmenu "INPUT SETUP"

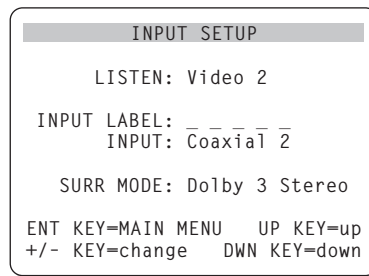

In het ingangsmenu configureert u de broningen en het wordt bereikt vanuit het hoofdmenu. U ziet onderstaande opties waaruit u kunt kiezen middels de verlichte streep die u op en neer kunt laten gaan middels de "UP" en "DWN" toetsen van de afstandsbediening:

LISTEN: Verandert de huidige luisterbron. (CD, TUNER, TAPE, VIDEO1, VIDEO2, VIDEO3, VIDEO4 en VIDEO5)

INPUT LABEL: De labels voor de vijf VIDEO ingangen kunnen worden aangepast. Deze mogelijkheid wordt niet geboden voor de TUNER, CD en TAPE ingangen. Plaats de verlichte streep op INPUT LABEL om een submenu op te roepen waarin u met vijf letters het naamplaatje van de betreffende VIDEO ingang kunt veranderen.

U doet dat op de volgende manier:

1. Druk op de "+/-" toetsen om het labelen te beginnen.
2. Druk op de "+/-" toetsen om de eerste letter te verwisselen voor andere letter uit de lijst.
3. Druk op de toets "ENT" om uw gekozen letter te bevestigen en om door te gaan naar de volgende positie.
4. Herhaal stappen 2 en 3 om alle vijf de letters te wijzigen. Bij de laatste keer indrukken van de "ENT" toets wordt het gehele label in het geheugen geplaatst en wordt het submenu verlaten.

INPUT: Op deze regel kiest u de letterlijke plaats waar u de bron aansluit: de analoge ingangen (ANALOG), één van de optische ingangen (OPTICAL 1 of 2) of één van de coaxiale ingangen (COAXIAL 1, 2 of 3). Wanneer een digitale ingang wordt geconfigureerd, checked de RSP-1066 of er wel een digitaal signaal aanwezig is, iedere keer wanneer die bepaalde ingang gekozen wordt. Ontdekt hij geen digitaal signaal, dan wordt automatisch op analoog overgeschakeld. Wanneer voor die ingang voor "ANALOG" gekozen wordt, zal deze altijd het analoge signaal weergeven zelfs wanneer een digitaal signaal voorhanden is. Vanwege de "auto-sensing" eigenschap is het dus raadzaam voor "DIGITAL" te kiezen. Dit is dus de voorkeursconfiguratie voor dvd-spelers.

EXTRA INFORMATIE: Wanneer een bepaalde bron op een digitale ingang wordt aangesloten, zal zijn signaal automatisch worden doorgesluisd naar de beide digitale uitgangen om te kunnen opnemen.

De wijze van surroundweergave: **SURR MODE.** De wijze van surroundweergave wordt bepaald door de instelling die voor deze ingang is gemaakt, tenzij het bronmateriaal om een andere decodering vraagt of wanneer de instelling teniet wordt gedaan door een andere keuze op de voorkant van de RSP-1066 of middels de afstandsbediening. De alternatieven zijn: Stereo, Dolby Pro-logic II, Dolby 3 Stereo, Music 1-4, 5CH Stereo, 7CH Stereo, DTS Neo:6.

Dit zijn instellingen die u kunt maken voor iedere ingang, maar kunnen in enkele gevallen teniet worden gedaan door de "MODE" toetsen op de voorkant of de "SUR+" toets op de afstandsbediening. Zie hiervoor ook het hoofdstuk "Surround Sound Bedieningsorganen" elders in deze gebruiksaanwijzing.

EXTRA INFORMATIE: De volgende weergavewijzen worden vrijwel altijd door de RSP-1066 zelf ontdekt, actie uwerzijds is dan ook niet nodig. Deze zijn: DTS, DTS ES Matrix 6.1, DTS Discrete 6.1, Dolby Digital, Dolby Digital 2-channel, MP3, HDCD en PCM 2-channel.

Twee van de vaste surroundweergave-instellingen in dit menu hebben extra keuzemogelijkheden. Bij Dolby Pro-Logic II heeft u de mogelijkheid te kiezen uit "MUSIC", "CINEMA" en "EMULATION" en bij DTS Neo:6 heeft u een keuze uit een muziek (MUSIC) en een film (CINEMA) instelling. Wanneer u in dit menu één van beide hoofdinstantellingen kiest, staan ook deze keuzemogelijkheden in het infoscherm geprojecteerd. Gelijktijdig verandert de functie van de bevestigingstoets ("ENTER") en wordt u automatisch geleid naar een submenu, waarin u de instellingen en toegevoegde parameters voor Dolby Pro-Logic II en DTS Neo:6 kunt veranderen. In het volgende hoofdstuk worden de details hierover beschreven.

Om naar het hoofdmenu terug te keren (behalve wanneer Dolby Pro-Logic II of DTS Neo:6 is geselecteerd in "SURR MODE") drukt u op de bevestigingstoets "ENTER" **[L]**. Druk vervolgens op de toets "MENU" op de afstandsbediening om de scherm informatie uit te zetten en op normale bediening over te gaan.

EXTRA INFORMATIE: Om iedere ingang goed te kunnen configureren, adviseren wij u naar dit menu terug te keren iedere keer wanneer u een broncomponent heeft aangesloten.

Het submenu DTS Neo:6 Het submenu Dolby Pro-Logic II

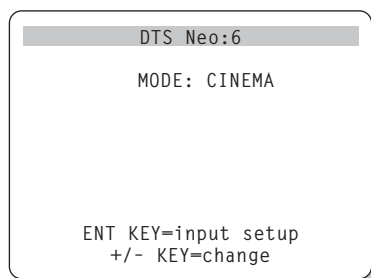

Wanneer in het INPUT SETUP menu Dolby Pro-Logic II of DTS Neo:6 geselecteerd wordt, worden, zoals hierboven al besproken, u extra instellingmogelijkheden geboden om de weergavekwaliteit van verschillende soorten opnames (muziek of film) nog te verbeteren.

Deze instellingmogelijkheden komen tot uw beschikking in de submenu's van Dolby Pro-Logic II en DTS Neo:6, wanneer u de "ENTER" toets gebruikt in het menu INPUT SETUP wanneer één van deze twee weergavewijzen is geselecteerd.

Het submenu ziet er uit als op de bovenstaande tekening getoond, met Dolby Pro-Logic II of DTS Neo:6 in de titel, afhankelijk van wat u gekozen heeft.

Bij DTS Neo:6, heeft u slechts één keuzemogelijkheid: "MUSIC" of "CINEMA". Maak de keuze met de +/- toetsen **[M]** van de afstandsbediening.

- Kies "CINEMA" voor de weergave van geluid bij films of
- Kies "MUSIC" voor de weergave van muziek.

Bij Dolby Pro-Logic II, heeft u de keuze uit drie opties: "MUSIC", "CINEMA" en "EMULATIONS". Maak ook hier de keuze met de +/- toetsen **[M]** van de afstandsbediening.

- Kies "CINEMA" voor weergave van geluid bij films die opgenomen zijn in Dolby Surround. Door op deze wijze de nieuwe Dolby Surround Pro-Logic II decodering er op los te laten verbeteren de kanaalscheiding en het frequentiebereik aanzienlijk.
- Kies "EMULATION" voor weergave van geluid bij films die opgenomen zijn met het originele Dolby Pro-Logic coderings-systeem. Vooral het geluid van oudere films wordt veel beter om aan te horen, doordat het frequentiebereik enigszins wordt beperkt en de kanaalscheiding wordt verbeterd. Ook de vertragingstijd naar de achterkanalen wordt aangepast voor een beter ruimtelijk effect.
- Kies "MUSIC" voor weergave van muziekopnames. Kiest u voor "MUSIC" dan krijgt u weer drie extra mogelijkheden om uit te kiezen:

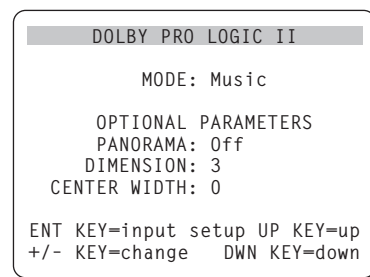

Maak de keuze met de +/- toetsen **[M]** van de afstandsbediening als volgt:

- **PANORAMA:** De panorama-optie trekt het stereobeeld aan de voorkant uit elkaar, waardoor als het ware het muzikale gegeven om u heen komt te staan. De opties zijn aan/uit.
- **DIMENSION:** Met deze optie kunt u het muziekpodium virtueel naar voren en achteren schuiven. U heeft zes oplopende instellingen (0 tot 6). Bij 0 wordt het beeld maximaal naar achteren gezet, voor optimaal surroundeffect. Bij 6 is het beeld maximaal naar voren geplaatst, voor minimaal surroundeffect. 3 vertegenwoordigt de stand neutraal.
- **CENTER WIDTH:** Met deze optie ingeschakeld stuurt u iets van het signaal bestemd voor het middenkanaal naar de beide andere voorluidsprekers. Zo maakt u het totale geluidsbeeld wat breder. U kunt het geluidsbeeld verbreden in zeven stappen. In stand 0 gaat niets van de informatie van het middenkanaal naar elders. In stand 7 gaat alle informatie van het middenkanaal naar de andere voorluidsprekers, de middenluidspreker doet dan ook niets meer. Met de standen 1 t/m 6 kunt u het breedtebeeld manipuleren.

Als u alle instellingen heeft gemaakt, drukt u op de toets "ENTER" om naar het "INPUT SETUP" menu terug te keren.

Het luidspreker instellingsmenu "SPEAKER SETUP"

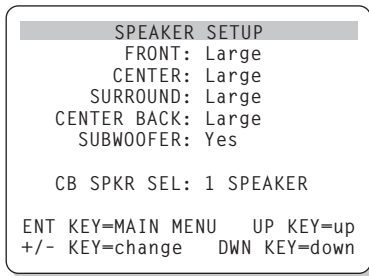

Het luidspreker instellingsmenu is gemaakt om de RSP-1066 specifiek voor uw luidsprekers te configureren. Ook dit menu is bereikbaar via het hoofdmenu.

Thuis theater luidsprekersystemen variëren nogal in grootte en prestatie, dit laatste vooral in de lagere regionen. Surround processors hebben stuurlogica aan boord om de lage tonen naar die luidsprekers te leiden, die die lage tonen het best kunnen weergeven: subwoofers en grote luidsprekers. Voor maximale prestaties moet u de RSP-1066 vertellen wat voor type luidsprekers u heeft staan.

De onderstaande luidsprekerconfiguratie rept over "LARGE" (groot) en "SMALL" klein. Dit groot en klein slaat meer op de prestatie van de betreffende luidsprekers dan om de fysieke afmetingen. Een luidspreker die het volledige frequentiespectrum tot ver in het laag aan kan, wordt verondersteld een grote luidspreker te zijn, hoewel die helemaal niet zo groot hoeft te zijn. Een luidspreker met een beperkte basweergave hoe groot hij ook is, wordt verondersteld als klein.

Je kan stellen dat in het algemeen het systeem lage tonen zal weghouden van kleine luidsprekers en deze zal sturen naar de grote luidsprekers/subwoofer in het systeem.

Het wordt allemaal nog ingewikkelder wanneer in uw systeem een subwoofer is opgenomen. Voorbeeld: wanneer u de RSP-1066 vertelt dat u grote luidsprekers heeft dan zullen er geen lagetonen naar de subwoofer gaan. Erger nog: de RSP-1066 zal u zelfs die mogelijkheid niet bieden. De keuze die u dus moet maken tussen grote "LARGE" en kleine "SMALL" luidsprekers is dus niet zozeer afhankelijk van het feit of u uw luidsprekers lagetonen wilt laten weergeven, maar of u wel of geen subwoofer heeft. In dat geval moet u de RSP-1066 vertellen dat u kleine "SMALL" luidsprekers heeft, hoe groot ze ook mogen zijn.

Een alternatieve manier om kleine luidsprekers samen met een subwoofer te gebruiken, is de kleine voorluidsprekers aan te sluiten via het scheidingsfilter van de subwoofer en de subwoofer aan te sluiten op de "FRONT" aansluitingen van de RSP-1066.

Op deze wijze moet u de voorluidsprekers als groot "LARGE" classificeren en de subwoofer optie op alle surroundmogelijkheden uit (OFF) zetten. Op deze manier gaat geen enkele informatie verloren daar het complete signaal volgens de instelling naar grote "LARGE" luidsprekers wordt gestuurd. Deze methode zal in vrijwel alle gevallen de optimale blijken te zijn, daar de subwoofer nu veel beter met het geheel integreert en de satellietluidsprekers precies dat frequentiespectrum krijgen wat ze aankunnen.

De volgende opties zijn voor de luidsprekers beschikbaar:

De voor "FRONT" luidsprekers (small/large): Deze menukeuze wordt bepaald door de soort van de hoofd luidsprekers. Gebruik de instelling "LARGE" wanneer u grote luidsprekers gebruikt die het volledige frequentiespectrum aankunnen en "SMALL" wanneer u kleine luidsprekers als hoofd luidsprekers gebruikt, die niet het volledige frequentiespectrum (goed) aankunnen en/of wanneer u de lagetonen wilt laten weergeven door een subwoofer die in het totaalsysteem is opgenomen.

De middenluidspreker "CENTER" (small/large/none): Gebruik de instelling "LARGE" wanneer u een grote luidspreker gebruikt die het volledige frequentiespectrum aan kan. (Deze optie is niet beschikbaar als u kleine voorluidsprekers heeft.) In deze instelling worden alle lage tonen door de middenluidspreker zelf weergegeven. Gebruik de instelling "SMALL" wanneer u een kleine middenluidspreker gebruikt. Gebruik de instelling "NONE" wanneer uw installatie niet over een middenkanaalluidspreker beschikt.

De achterluidsprekers "SURROUND" (small/large/none): Gebruik de instelling "LARGE" wanneer u grote luidsprekers gebruikt die het volledige frequentiespectrum aankunnen. (Deze optie is niet beschikbaar bij kleine voorluidsprekers.) Gebruik de instelling "SMALL" wanneer u kleine achterluidsprekers gebruikt. De lagetonen worden in deze instelling toegevoegd aan de grote luidsprekers in het systeem of, indien aanwezig, aan de subwoofer. Heeft u geen achterluidsprekers kies dan "NONE".

De middenachterluidsprekers "CENTER BACK" (small/large/none): De nieuwe 6.1 en 7.1 surroundsystemen kunnen zowel van één als van twee middenachterluidsprekers gebruik maken. Op deze nieuwe mogelijkheden is de RSP-1066 ingesteld middels de voorversterkeruitgangen op de achterkant en met gebruikmaking van extra eindversterkers. Gebruik de instelling "LARGE" wanneer u een luidspreker gebruikt die het volledige frequentiespectrum aan kan. (Deze optie is niet beschikbaar als u kleine voorluidsprekers heeft.) In deze instelling worden alle lage tonen door de middenachterluidspreker zelf weergegeven. Gebruik de instelling "SMALL" wanneer u een kleine middenachterluidspreker gebruikt of als u de lagetonen door een subwoofer wilt laten weergeven. Gebruik de instelling "NONE" wanneer uw installatie niet over een middenachterluidspreker beschikt.

SUBWOOFER (yes/no/max): Bent u in het bezit van een subwoofer dan zet u uiteraard deze instelling op "YES". Gebruikt u geen subwoofer dan is de keuze "NO". Ook is de instelling "NO" wanneer u de subwoofer op de voorkanalen heeft aangesloten als hiervoor besproken. Kies "MAX" als u alle lagetonen van het surroundgebeuren door de subwoofer wilt laten weergeven (ook die van de grote ("LARGE") luidsprekers.

Eén of twee middenachterluidsprekers "CB SPEAKERS SEL": 1 SPEAKER/2 SPEAKERS: Kies 1 SPEAKER als u maar één luidspreker middenachter heeft staan en 2 SPEAKERS als u twee luidsprekers middenachter heeft staan. Kies voor de optie "NONE" als u geen middenachterluidspreker heeft staan.

EXTRA INFORMATIE: De luidsprekerconfiguratie is een totaalinstelling en behoeft slechts eenmaal gedaan te worden.

Om een instelling te veranderen, plaatst u de lichtstreep op de gewenste lijn met de "UP" en "DWN" toetsen en gebruikt u de "+/-" toetsen om bij de gewenste instelling te komen. Om weer naar het hoofdmenu te gaan drukt u op "ENTER". Druk op "MENU" om weer naar normale bediening te gaan en de beeldbuisinformatie uit te zetten.

Het menu voor het instellen van de vertragingstijd "DELAY SETUP"

DELAY SETUP	
	Dolby D /DTS Pro LogicII
CENTER:	1ms
R SURROUND:	15ms 25ms
L SURROUND:	15ms 25ms
CNTR-BACK:	15ms 25ms
ENT KEY=MAIN MENU UP KEY=up	
+/- KEY=change DWN KEY=down	

Middels dit menu, waar u in kunt komen via het hoofdmenu, kunt u de vertragingstijd voor ieder individueel kanaal instellen. Dat is erg belangrijk want het stelt u in staat om het geluid van elke luidspreker op hetzelfde tijdstip op de luisterplek te laten arriveren, zelfs wanneer alle luidsprekers niet op dezelfde afstand staan. Een goede instelling van de vertragingstijden zorgt dus ten allen tijden voor een nauwkeurig surroundbeeld zelfs bij onregelmatige luidsprekerplaatsing.

Begin met het meten van de afstand tussen de luisterplek en de diverse luidsprekers. De luidspreker die het verste weg staat heeft geen vertragingstijd. Iedere luidspreker krijgt er één milliseconde vertragingstijd bij voor iedere 30 cm. dat hij dichterbij staat dan de luidspreker die het verste weg staat. Voorbeeld: de afstand tot de luidspreker die het verste weg staat is 4 meter een andere luidspreker staat op een afstand van 2,5m. Een verschil dus van 1,5m. Deze krijgt dus, uit bovenstaande formule volgend, een vertragingstijd voor $5 \times 30 \text{cm} = 5$ milliseconden. Ga zo te werk voor alle luidsprekers totdat u voor alle afstandsverschillen de vertragingstijd heeft ingesteld.

Bij Pro Logic II moet de vertragingstijd voor de surroundluidsprekers iets langer zijn dan bij Dolby Digital en DTS. De RSP-1066 doet dat echter automatisch bij weergave in de instellingen "MUSIC" of "CINEMA/EMULATION".

De beschikbare instellingen voor het middenkanaal (alleen bij Dolby Digital en DTS) zijn 0, 1, 2, 3, 4 en 5ms. Voor de achter luidsprekers ook de middenachterluidspreker bij Dolby Digital en DTS zijn dat: 0, 5, 10 en 15ms. Tijdens Dolby Pro-Logic II weergave bij de instelling "MUSIC" gelden voor de achterluidsprekers dezelfde tijden. Tijdens Dolby

Pro-Logic II weergave bij de instelling "CINEMA/EMULATION" zijn de vertragingstijden voor de achterluidsprekers 10, 15, 20 en 25ms.

Om een instelling te veranderen, plaatst u de lichtstreep op de gewenste lijn met de "UP" en "DWN" toetsen en gebruikt u de "+/-" toetsen om de vertragingstijd in te stellen. Om weer naar het hoofdmenu te gaan drukt u op "ENTER". Druk op "MENU" om weer naar normale bediening te gaan en de beeldbuisinformatie uit te zetten.

Het instellen van de subwoofer "SUBWOOFER SETUP".

SUB SETUP	
CROSSOVER:	100HZ
DOLBY:	0dB
DTS:	0dB
STEREO:	0dB
MUSIC:	0dB
MULTI INPUT:	MAX
ENT KEY=MAIN MENU UP KEY=up	
+/- KEY=change DWN KEY=down	

U kunt het niveau en het frequentiekantelpunt van de subwoofer voor iedere weergavewijze aanpassen. Deze instellingen worden in het geheugen gezet en iedere keer toegepast wanneer die betreffende weergave wijze wordt gekozen.

Als u naar het "SUBWOOFER LEVEL" menu gaat staat het niveau bij de betreffende weergavewijze al opgelicht. Gebruik de "+/-" toetsen om het niveau van de subwoofer voor de ingestelde (surround)weergavewijze (van -10dB tot +10dB) in te stellen.

EXTRA INFORMATIE: Alleen het subwooferniveau van de gekozen weergavewijze kan op dat moment worden ingesteld. Wilt u het niveau ook bij de andere instellen dan moet u iedere keer een andere weergavewijze kiezen om in te kunnen stellen.

De kantelpuntinstelling ("CROSSOVER") activeert een laagdoorlaatfilter voor de subwoofer en een overeenkomend hoogdoorlaatfilter voor alle kleine ("SMALL") luidsprekers in het hele systeem. Om de kantelpuntfrequentie in te kunnen stellen, laat u het woord "CROSSOVER" oplichten met de "+/-" toetsen. Met deze zelfde toetsen kiest u uit de volgende frequenties: Uit ("OFF"), 40Hz, 60Hz, 80Hz, 100Hz of 120Hz.

EXTRA INFORMATIE: Met de optie uit (off) laat u het volledige frequentiespectrum los op de subwoofer, u kunt dan gebruik maken van het scheidingsfilter van de subwoofer zelf. In de uitpositie ("OFF") krijgen alle kleine ("SMALL") luidsprekers geen lagere frequentie dan 100Hz. te verwerken.

Om weer naar het hoofdmenu te gaan drukt u op "ENTER". Druk op "MENU" van de afstandsbediening om weer naar normale bediening te gaan en de beeldbuisinformatie uit te zetten.

Het testtoonmenu "TESTTONE"

TEST TONE	
LEFT:	0dB
CENTER:	0dB
RIGHT:	0dB
R SURROUND:	0dB
CENTER BACK:	0dB
L SURROUND:	0dB
SUBWOOFER:	0dB
ENT KEY=MAIN MENU UP KEY=up	
+/- KEY=change DWN KEY=down	

Met dit menu kunt u middels een testtoon de geluidssterkte van alle kanalen aan elkaar gelijk maken. Dit is essentieel voor een perfecte surroundweergave en dit is de beste manier.

EXTRA INFORMATIE: Als u in de configuratie heeft gekozen voor de optie twee middenachterluidsprekers, dan ziet u een extra invulregel verschijnen. U heeft nu de mogelijkheid de niveaus van de beide luidsprekers onafhankelijk van elkaar in te stellen: "CENTER BACK 1" en "CENTER BACK 2".

Om het testtoonmenu te kunnen bereiken moet de RSP-1066 zich in één van de surround weergavewijzen bevinden. Druk dus op één van de weergavewijzetoetsen (onderste rij op de RSP-1066) behalve "2 CH". Zet het hoofdmenu aan d.m.v. "MENU" toets en kies vervolgens "TESTTONE".

Wanneer dit menu aan staat hoort u een testtoon komen uit de luidspreker die staat aangeliicht. Ga alle luidsprekers langs met de "UP" en "DWN" toetsen van de afstandsbediening en hoor hoe het testtoon geluid mee gaat.

Als u zo de luidsprekers langs gaat dan hoort u dat één bepaalde luidspreker het luidste klinkt. Deze is uw referentie. De andere luidsprekers moet u nu middels de "+/-" toetsen op uw afstandsbediening aan deze luidspreker gelijk maken.

EXTRA INFORMATIE: *Wilt u bovenstaande inregelprocedure echt nauwkeurig doen, dan heeft u daarvoor een geluidsdrukmeter nodig. Misschien heeft uw toegewijde Rotel leverancier er voor u één te leen, anders zijn ze wellicht te koop bij uw lokale elektronicawinkel. Zet de meter in de trage instelling ("SLOW") en "C-weighted" en houdt hem niet te dicht bij uw lichaam. Het is de bedoeling dat op dezelfde plek iedere luidspreker op hetzelfde niveau uitleest*
Nogmaals: om het zo goed mogelijk te doen MOET u een dergelijke geluidsdrukmeter gebruiken en moeten alle luidsprekers op de luisterplek 75 dB. geluidsdruk meten.

Om weer naar het hoofdmenu te gaan drukt u op "ENTER". Druk op "MENU" op de afstandsbediening om weer naar normale bediening te gaan en de beeldbuisinformatie uit te zetten.

Het menu andere mogelijkheden "OTHER OPTIONS"

OTHER OPTIONS	
RECORD:	CD
DYNAMIC:	Max
MULTI INPUT:	Off
CINEMA EQ:	Off
POWER:	Direct
OSD:	On
LANGUAGE:	ENGLISH
ENT KEY=MAIN MENU UP KEY=up	
+/- KEY=change DWN KEY=down	

Ook in dit menu komt u via het hoofdmenu en biedt u een gemengd gezelschap aan mogelijkheden:

RECORD: Kies een ingang waarvan het signaal aan de opname-uitgangen moet staan.

DYNAMIC: U kunt uit 3 verschillende instellingen kiezen toepasbaar op de digitale ingangen:

- MAX (geen compressie en volledig dynamisch bereik)
- MID (enige compressie)
- MIN (maximale compressie en minimale dynamiek)

MULTI INPUT: deze instelling bepaalt of de surround ingang aan staat of niet.

De bioscoopcorrectie: CINEMA EQ: deze instelling bepaalt of een speciale correctie-instelling aan staat of niet. Deze correctiemogelijkheid kan bij bepaalde films aantrekkelijk zijn: u bent in staat het acoustische verschil tussen een bioscoopzaal en de theaterthuisomstandigheid te compenseren. U kunt de "CINEMA EQ" instelling ook veranderen met de toets "FILTER" op de afstandsbediening.

POWER: De instelling van deze functie bepaalt hoe de RSP-1066 aangaat. Bij de fabrieksinstelling DIRECT wordt de RSP-1066 meteen actief wanneer hij aan het lichtnet wordt aangesloten en de toets "POWER" wordt ingedrukt. U kunt hem echter meteen in standby zetten middels de "POWER" toets op de afstandsbediening. Zet u deze functie op STANDBY dan blijft de RSP-1066 uit (standby) wanneer u hem op het lichtnet aansluit en wordt geactiveerd middels de toets "POWER" op het apparaat. U zet de RSP-1066 aan met de "POWER" toets op de afstandsbediening. In "ALWAYS ON" is de RSP-1066 altijd aan zodra hij op het lichtnet wordt aangesloten en de toets "POWER" wordt ingedrukt. Het apparaat kan niet in standby gezet worden.

De beeldscherm informatie: OSD: deze instelling bepaalt of de beeldscherm informatie aan staat of niet.

LANGUAGE: Zet de verlichte streep op deze lijn en u heeft de keuze uit twee talen voor uw ON SCREEN MENU: Engels of Duits.

Verander de instellingen in "OTHER OPTIONS" door de verlichte streep op de gewenste lijn te zetten middels de "UP" en "DWN" toetsen en de instellingen te wijzigen met de "+/-" toetsen. Om weer terug te gaan naar het hoofdmenu drukt u op "ENTER". Druk op "MENU" om weer naar normale bediening te gaan en de beeldbuisinformatie uit te zetten.

Terug naar de fabrieksinstellingen "DEFAULT SETUP"

DEFAULT SETUP	
FACTORY DEFAULT:	No
USER DEFAULT:	No
USER DEFAULT SET:	No
ENT KEY=MAIN MENU	UP KEY=up
+/- KEY=change	DWN KEY=down



DEFAULT SETUP	
FACTORY DEFAULT:	Yes
USER DEFAULT:	No
USER DEFAULT SET:	No
ENT KEY=Exec.	UP KEY=up
+/- KEY=change	DWN KEY=down

In het oorsprongmenu krijgt u de beschikking over vier mogelijkheden:

- Het "FACTORY DEFAULT" menu brengt alle instellingen weer terug naar de fabrieksinstellingen.
- Het in het geheugen plaatsen van uw eigen voorkeuren.
- Het activeren van uw eigen voorkeuren.

Back to the (Rotel)basic: Zet de verlichte streep op "FACTORY DEFAULT" door de verlichte streep op de gewenste lijn te zetten middels de "UP" en "DWN" toetsen en de instellingen te wijzigen naar "YES" met de "+/-" toetsen. Er verschijnt nu een bevestigingsscherm. Druk nu op de toets "ENTER" om de fabrieksinstellingen te bevestigen. De RSP-1066 gaat uit en direct weer aan, maar nu met de fabrieksinstellingen in zijn geheugen. Om naar het hoofdmenu te gaan zonder dat u deze disastreuze maatregel heeft geëffectueerd, verandert u "YES" in "NO" en druk vervolgens op "ENTER".

EXTRA INFORMATIE: *Het z.g. resetten wist alle instellingen die u heeft gemaakt, ook vertragingstijden, luidsprekerinstellingen, balansinstellingen enz. enz. U moet dus wel heel zeker zijn van uw zaak om zo'n RESET uit te voeren.*

Het vastleggen van uw eigen voorkeuren:

Veel van de instellingen die u zojuist heeft gemaakt kunt u vastleggen in het geheugen genaamd "USER DEFAULT" en deze kunt u dan ten allen tijde vanuit dit scherm activeren. Om de gemaakte instellingen in het geheugen te zetten, doet u het volgende: zet de verlichte streep middels de "UP" en "DWN" op de lijn "USER DEFAULT SET" en verander de instelling naar "YES" met de "+/-" toetsen. Er verschijnt nu een bevestigingsscherm. Druk nu op de toets "ENTER" om uw instellingen vast te leggen. Om naar het hoofdmenu terug te gaan zonder dat u deze instelling heeft gewijzigd, verandert u "YES" in "NO" en druk vervolgens op "ENTER".

Het activeren van uw eigen voorkeuren:

Nadat u al uw voorkeuren heeft vastgelegd kunt u deze activeren. Zet de verlichte streep op "USER DEFAULT" door de verlichte streep op de gewenste lijn te zetten middels de "UP" en "DWN" toetsen en de instellingen te wijzigen naar "YES" met de "+/-" toetsen. Er verschijnt nu een bevestigingsscherm. Druk nu op de toets "ENTER" om uw instellingen te activeren. Om naar het hoofdmenu te gaan zonder dat u deze instelling heeft geëffectueerd, verandert u "YES" in "NO" en druk vervolgens op "ENTER".

Het instellingsmenu voor de tweede zone "ZONE 2 SETUP"

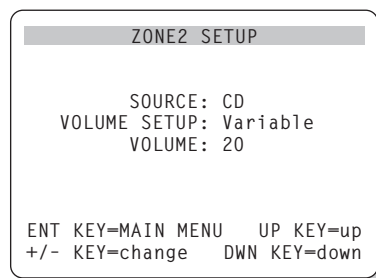

De "ZONE 2 SETUP" behelst de instellingen voor het bedienen van de functies voor de tweede luisterruimte. Dit menu kunt u bereiken door de verlichte streep in het "OTHER OPTIONS MENU" op de lijn "ZONE 2" te zetten en vervolgens op "ENTER" te drukken.

SOURCE: De bron waarnaar u in de tweede luisterruimte wenst te luisteren. Kiest u voor "OFF" dan zwijgt Zone 2.

VOLUME SETUP: Met deze instelling bepaalt of u het volume in de tweede luisterruimte met de volumeregelaar op de RSP-1066, met de afstandsbediening via het infrarood doorgifteluis of middels het Rotel toetsenbord wilt regelen. FIXED vrijdelt deze mogelijkheid en u kunt het vaste niveau bepalen op de volgende lijn in het menu. Zo kunt u de luidheid optimaal instellen voor de versterker in de tweede luisterruimte die waarschijnlijk een eigen volumeregelaar heeft.

VOLUME: Stelt u echter de volumeregeling in op "VARIABLE" dan laat deze lijn het niveau zien voor de tweede luisterruimte. In "FIXED" betekent het het vaste niveau voor Zone 2.

Breng de verlichte streep middels de "UP" en "DWN" toetsen op de gewenste lijn en gebruik de "+/-" toetsen om het gewenste niveau in te stellen. Om weer terug te gaan naar het hoofdmenu drukt u op "ENTER". Druk op "MENU" om weer naar normale bediening te gaan en de beeldbuisinformatie uit te zetten.

Technische Gegevens

Audio

Totale harmonische vervorming:
< 0.05%

Intermodulatievervorming:
(60Hz:7kHz.)
< 0.05%

Frequentiebereik:
10 Hz. - 95 kHz \pm 1dB (lijn niveau)
10 Hz. - 20 kHz \pm 0.3dB (digitaal niveau)

Signaal/stoorverhouding
(IHF A-afgewogen):
95 dB (stereo) analoog
92 dB (Dolby Digital, DTS) 0 dBfs

Ingangsgoedigheid/impedantie:
Lijnniveau: 200 mV/47 k Ohm

Toonregeling (laag/hoog):
 \pm 8 dB bij 100 Hz./10 kHz.

Voorversterker uitgangsniveau:
1.2V (200 mV input)

Video

Frequentiebereik:
3 Hz - 10 mHz. \pm 3 dB

Signaal/stoorverhouding:
45 dB

Ingangsimpedantie:
75 Ohm

Uitgangsimpedantie:
75 Ohm

Uitgangsniveau:
1 Volt

Algemeen

Gebruik:
40 Watts

Lichtnet:
115V/60Hz. (USA)
230V/50Hz. (Europa)

Gewicht:
7.6 kg

Afmetingen: (BxHxD)
432 x 121 x 341 mm
17.01" x 4.76" x 13.43"

Hoogte t.b.v. rackmontage (excl. voetjes)
109 mm/4.29"

Alle gegevens onder voorbehoud

Rotel houdt het recht om wijzigingen tussendoor aan te brengen.

Rotel en het Rotellogo zijn gedeponeerde handelsmerken.

Innehåll

Gråmarkerade siffror hänvisar till illustrationen på RSP-1066. Gråmarkerade bokstäver hänvisar till illustrationen på RR-969 fjärrkontroll.

Viktiga Säkerhetsinstruktioner	4	Surroundljuds-funktioner	51	Ström och övriga anslutningar	56
1: Funktioner och anslutningar	5	2CH-knapp 7	52	Strömningång 36	56
2: RR-969 Fjärrkontroll	6	DOLBY PLII/3ST-knappen 8	52	12V TRIGGER anslutningar 24	56
3: Utgångar	7	DTS Neo:6-knapp 9	52	EXTERNAL REM IN 23	56
4: Ingångar	8	DSP-knapp 10	53	Computer I/O 18	57
5: Anslutningar för Zone 2	9	Inställning av Surroundljud med fjärrkontrollen		Zone 2 Anslutningar och Funktioner	57
6: Menyerna i "On-Screen" (på TV-skärmen)	10	SUR+ knapp P	53	Zone 2 Ström Av/På	57
Om Rotel	49	Nivåreglering av högtalarna		Styrning av Zone 2 från huvudrummet	
Introduktion	49	Val-knappar B D N		ZONE knapp 13	57
Huvudfunktioner	49	UP/DOWN-knapp C	53	Styra Zone 2 med fjärrlänksystem	58
Uppackning	49	DYNAMIC RANGE-knapp 12		Zone 2, Audioutgångar 20	58
Placering	49	DWN-knapp C	53	ZONE REM IN ingång 21	58
RR-969 Fjärrkontroll	49	Anslutningar: Översikt	53	IR OUT Utgångar 22	58
Att använda RR-969		Videoanslutningar	54	On-Screen Visning/Inställning	58
AUDIO-knappen A	49	Audioanslutningar	54	Navigations knappar C K L M	59
Programmering av RR-969		CD ingång 27	54	SYSTEM STATUS-menyn	59
PRELOAD-knappen R	50	TUNER ingång 26	54	MAIN meny	59
Grundfunktioner	50	Tape in- och utgång (kassettdäck) 28	54	INPUT SETUP-menyn	59
POWER-knapp 1 H	50	Videoingångarna	54	DTS Neo:6 undermeny	
IR-mottagare 4	50	VIDEO 1–5 Audioingångar 29	54	DOLBY PRO LOGIC II undermeny	60
Display-fönstret 2	50	VIDEO 1–5 Komposit Videoingångar 31	55	SPEAKER SETUP-menyn	61
Volymkontrollen 6 I	50	VIDEO 1–5 S-Videoingångar 33	55	DELAY SETUP meny	61
MUTE-knapp J	50	VIDEO 1–2 Komponent Videoingångar 25	55	SUBWOOFER SETUP Meny	62
TON-kontroller 5 Q C	50	MULTI ingångar 19	55	TEST TONE meny	62
FILTER-knappen F	50	Videoutgångarna	55	OTHER OPTIONS meny	63
MENU-knapp K	51	VIDEO 1–3 Audioutgångar 30	55	DEFAULT SETUP meny	63
ENTER-knapp L	51	VIDEO 1–3 Komposit Videoutgångar 32	55	ZONE 2 SETUP meny	64
Ingångs funktioner	51	VIDEO 1–3 S-Videoutgångar 34	55	Specifikationer	64
Ingångs-knappar 3 E	51	Digitala anslutningar	55	Audio	64
REC-knappen 14		Digitala ingångar 16	55	Video	64
ZONE-knappen O	51	Digitala utgångar 17	56	Övrigt	64
MULTI-ingång 11		Anslutningar för utgångssignalerna	56		
EXT IN G	51	TV Monitor utgång 25 35	56		
		RCA Preamp utgångar 15			
		(Försteg, lågnivå ut)	56		

Om Rotel

En familj med ett passionerat intresse för musik grundade Rotel för över 40 år sedan. Det utmynnade i egen tillverkning av HiFi-produkter med en kvalitet utan kompromisser. Genom alla år har denna passion för musik varit oförändrad och målet har alltid varit att producera prisvärda produkter för både audiofiler och musikälskare. Detta är också Rotels hela team delaktiga i. Rotels ingenjörer arbetar i team och har ett nära samarbete, de lyssnar på och finslipar varje ny produkt tills den når upp till deras krav på musikaliska kvalitet. De kan fritt välja komponenter från hela världen i syfte att göra produkten så bra som möjligt. Kondensatorer från Storbritannien och Tyskland, halv-ledare från Japan och USA, medans strömtransformatorerna tillverkas i Rotels egna fabriker.

Rotels goda rykte för kvalitet har förtjänats genom hundratals tester och erkännanden från HiFi-industrins seriösaste recensenter som lyssnar på musik varje dag. Deras erkännande håller företaget Rotel troget sitt mål att ta fram produkter som är musikaliska, pålitliga och prisvärda.

Alla vi på Rotel är glada för att du valde Rotels produkt och hoppas att den kommer att ge dig många år av njutning och glädje.

Introduktion

Tack för att du valde Rotel RSP-1066 Surround Försteg. RSP-1066 är en fullutrustad audio/video enhet för analoga och digitala källor. Den hanterar en mängd olika format inklusive Dolby Surround®, Dolby Digital®, DTS® och HDCD® material.

"DTS", "DTS-ES Extended Surround", "DTS ES® Matrix 6.1", "DTS ES® Discrete 6.1" och "DTS® Neo:6®" är varumärken från Digital Theater Systems, Inc.

Tillverkad under licensavtal med Dolby Laboratories. "Dolby", "Pro Logic" och dubbel-D symbolen är varumärken från Dolby Laboratories.

HDCD®, HDCD®, High Definition Compatible Digital® och Pacific Microsonics™ är antingen registrerat varumärke eller varumärken från Pacific Microsonics, Inc. i USA och/eller i andra länder. HDCD systemet tillverkat under licens från Pacific Microsonics, Inc. Denna produkt är skyddad av ett eller flera av följande nummer: I USA: 5,479,168, 5,638,074, 5,640,161, 5,808,574, 5,838,274, 5,854,600, 5,864,311, 5,872,531, och i Australien: 669114. Övriga patent söks.

Huvudfunktioner

- Rotels Balanced Design koncept kombinerar avancerad kretskortsteknik, avancerad produktutveckling och omfattande lyssningstester för ett perfekt ljud och hög produktkvalitet.
- Dolby® Pro Logic II® avkodning (5.1, 6.1 och 7.1 kanals) med förbättrad separation och frekvensåtergivning av analoga Dolby Surround®-källor. Den kan optimeras för film- och musik-källor samt emulera avkodning av Dolby Pro Logic original.
- Automatisk avkodning för Dolby Digital® 5.1-kanals digitala källor.
- Automatisk avkodning för DTS® 5.1, DTS ES® Matrix 6.1 och DTS ES® Discrete 6.1-kanals digitala källor.
- DTS® Neo:6® surroundfunktioner för att återge 2-kanals källor till 5, 6 och 7-kanals system. Den kan optimeras för film- och musik-källor.
- Automatisk HDCD® avkodning för signaler från High Definition Compatible Digital®-kodade CD-skivor.
- Surroundfunktioner för uppspelning av surroundmaterial på 2- och 3-kanals system med full kompatibilitet.
- Automatisk avkodning av digitala signaler från MP3-spelare (MPEG-1 Audio Layer 3).
- Zone 2 utgång med särskild ingångsväljare och volymreglering i multi-zon system. Detta tillsammans med IR-länksystem för styrning från platser där man vill använda fjärrkontrollen.
- MULTI-ingång för externa adapters och för framtida uppgraderingar.
- Användarvänlig "ON SCREEN DISPLAY" med möjlighet till egna namn på videoingångarna. Möjlighet att välja mellan engelskt och tyskt språk.
- En upplärningsbar fjärrkontroll för att styra RSP-1066 och nio andra apparater.
- Uppgraderingsbar mjukvara för framtida uppdateringar.

Uppackning

Öppna förpackningen försiktigt. Ta hand om fjärrkontrollen och de andra tillbehören. Spara originalförpackningen för bästa skydd vid händelse av flytt eller frakt av RSP-1066.

Placering

Placera RSP-1066 på en stabil och plan hylla avskärmat från solljus, heta, smuts och vibrationer. Se till att hyllan klarar apparatens vikt.

Placera RSP-1066 nära de andra komponenterna i ditt system och om möjligt på en egen hylla. Detta underlättar installationen och framtida ändringar i ditt ljudsystem.

RSP-1066 kan utveckla värme under normal användning. Blockera ej ventilationshålen. Använd minst 10 cm fritt utrymme runt apparaten. Om RSP-1066 placeras i ett skåp se till att det är god ventilation.

Ställ ej andra apparater eller föremål ovanpå RSP-1066. Håll ingen vätska i apparaten.

RR-969 Fjärrkontroll

Till RSP-1066 medföljer en fullt upplärningsbar fjärrkontroll som kan styra RSP-1066 plus nio andra fjärrstyrda apparater.

En separat bruksanvisning följer med RR-969 som beskriver detaljerat hur användning och programmering går till och hur du kan ersätta dina övriga fjärrkontroller i ditt system med endast en. Bruksanvisningen för RR-969 beskriver många olika egenskaper (t.ex. egna namn på fjärrkontrollens knappar som visas i RR-969s display). Vi rekommenderar dig att läsa igenom RR-969s bruksanvisning för att kunna använda fjärrkontrollen fullt ut. För att undvika upprepning så ger vi i bruksanvisningen för RSP-1066 endast grundläggande information om hur man använder RR-969 för att styra RSP-1066.

De flesta av RR-969s funktioner finns också på RSP-1066s frontpanel och därför finns funktionsbeskrivningarna på motsvarande avsnitt som för RSP-1066. Bokstäver som är gråmarkerade och finns intill ett funktionsnamn refererar till skissen på RR-969 i början av denna bruksanvisning.

Att använda RR-969 AUDIO-knappen **A**

För att hantera RSP-1066 med hjälp av fjärrkontrollen, se till att AUDIO-läget är aktivt genom att trycka på enhetsknappen, AUD **A**. AUDIO-läget är aktivt tills en annan enhetsknapp (CD, TAPE osv.) trycks ner.

Programmering av RR-969 PRELOAD-knappen **R**

RR-969 är förprogrammerad för att hantera RSP-1066. Om AUDIO-kommandona på din RR-969 inte kan hantera din RSP-1066 så kan förprogrammeringen ändrats. För att återställa förprogrammeringen, tryck in den infällda PRELOAD-knappen på RR-969, **R** med spetsen på en penna.

OBS! Vid tryckning på PRELOAD-knappen raderas alla egna programmeringar och kommandon och RR-969 återställs till fabriksinställning.

Grundfunktioner

Titta över RSP-1066s front- och baksida före du installerar andra komponenter. Följande beskrivningar hjälper dig att bli van vid apparatens anslutningar, funktioner och handhavande.

OBS! De flesta funktioner finns både på frontpanelen och fjärrkontrollen. Endast några få funktioner finns bara på panelen eller bara på fjärrkontrollen. I början av handboken finns en illustration av RSP-1066. De gråmarkerade siffrorna i denna handbok hänvisar till RSP-1066s illustration. De gråmarkerade bokstäverna hänvisar till RR-969s (fjärrkontrollens) illustration. När både siffra och bokstav visas finns funktionen på både RSP-1066 och på fjärrkontrollen. När endast en visas finns funktionen endast på RSP-1066 eller endast på fjärrkontrollen.

POWER-knapp **1 H**

Frontpanelens POWER-knapp (strömknapp) är RSP-1066s huvudströmbrytare.

För att aktivera apparaten måste knappen tryckas i "IN"-läge. När knappen är i "UT"-läge är apparaten helt avstängd och kan inte aktiveras via fjärrkontrollen.

POWER-knappen på fjärrkontrollen fungerar som en STANDBY-knapp, den aktiverar eller inaktiverar apparaten. I standby-läget ligger minimal ström på för att minneskretsarna ska spara inställningarna. När apparaten har strömförsörjning och frontens POWER-knapp är i "IN"-läge så tänds frontens strömindikator, oavsett om apparaten är i STANDBY-läge eller helt aktiverad.

Det finns tre tillgängliga strömstartsalternativ för RSP-1066. De väljs via ON SCREEN-meny vid inställning och anslutning av RSP-1066. Dessa alternativ väljs för att bäst passa ditt unika system. DIRECT-strömläget aktiverar apparaten fullt ut närhelst det finns ström på och POWER-knappen är i intryckt läge. Dock kan POWER-knappen på fjärrkontrollen fortfarande aktivera eller inaktivera apparaten. I STANDBY-strömläget aktiveras apparaten till standby-läge när ström finns och POWER-knappen på fronten är intryckt. Apparaten måste i detta läge aktiveras manuellt från fjärrkontrollens POWER-knapp. I ALWAYS-ON-strömläget är apparaten fullt aktiverad närhelst ström finns och frontens POWER-knapp är i intryckt läge. Fjärrkontrollens POWER-knapp är nu inaktiverad.

Vid användning av Zone 2 funktionen är STANDBY-strömläget helt oberoende av huvudrummet och Zone 2. Fjärrkontrollens POWER-knapp påverkar inte Zone 2. Vid användning av POWER-knappen på fjärrkontrollen i Zone 2 påverkar endast den zonen och ej huvudrummet. När apparaten är aktiverad i Zone 2-läge, lyser texten ZONE i displayen på fronten.

IR-mottagare **4**

Denna mottagare (sensor) tar emot IR signaler från fjärrkontrollen. Denna sensor skall ej täckas över.

Display-fönstret **2**

Display-fönstret som finns placerad överst i mitten på fronten av RSP-1066 ger information om apparatens status och aktiverade funktioner. Den större delen av displayen visar aktuell lyssningskälla i den vänstra delen och aktuell inspelningskälla till höger.

Ikonerna till vänster i displayen visar den valda digitala ingången. Ikonerna till höger i displayen visar de enskilda surroundkanalerna och används vid inställning av systemet. Ikonerna till längst ner i displayen visar den aktuella surroundljudsinställningen och andra specialfunktioner.

Displayen kan stängas av om så önskas. Se mer om detta i avsnittet om MENU-knappen.

Volymkontrollen **6 I**

Volymkontrollen reglerar nivån på alla utgående kanaler. Vrid frontens volymratt medurs för att höja volymen och moturs för att minska den. På fjärrkontrollen finns VOLUME UP och DOWN-knapp för samma funktion.

När du reglerar volymen så visas nu en digital indikering i displayen och den nya inställningen visas på din TV (skärm, projektor).

OBS! Volymfunktionen används för att reglera volymnivån i Zone 2. Tryck på ZONE-knappen på apparatens frontpanel och justera volymnivån. Efter 10 sekunder återgår volymfunktionen till standardläge. Se mer i avsnittet om Zone 2 användning.

MUTE-knapp **J**

MUTE-knappen ger dig möjlighet att tillfälligt dämpa ljudvolymen på systemet för att sedan enkelt återgå till ursprungsinställningen (t.ex. om det ringer i telefonen). Tryck på MUTE-knappen en gång för att stänga av ljudet. En indikering visas på apparatens front och på TV-skärmen. Tryck på knappen igen för att återgå till tidigare volyminställning.

TON-kontroller **5 Q C**

Med frontpanelens bas- (BASS) och diskantkontroller (TREBLE) **5**, höjer och sänker man de höga och låga frekvenserna i ljudet för att anpassa systemet enligt dina egna önskemål. Vrid respektive kontroll medurs för att öka bas eller diskant och moturs för att minska dem. I frontpanelens display och på TV-skärmen visas tonkontrollernas inställning när du reglerar dem.

Bas och diskant kan också regleras från fjärrkontrollen:

1. Tryck på SHIFT-knappen **Q** för att aktivera BASS eller TREBLE-läget. Upprepa tryckningen för att växla mellan de två lägena.
2. Tryck på UP/DOWN-knappen **C** för att ändra inställningen för bas eller diskant.

FILTER-knappen **F**

FILTER-knappen (endast på fjärrkontrollen), aktiverar eller avaktiverar en speciell filmlydsinställning, CINEMA EQ. Denna inställningsfunktion är användbar vid uppspelning av filmer då man vill kompensera de akustiska ljudskillnaderna mellan en biografmiljö och en hemmabiomiljö.

FILTER-inställningen är oberoende för varje källa. När man använder FILTER-knappen ändras endast inställningen för den aktiva källan.

MENU-knapp

MENU-knappen används för att aktivera ON-SCREEN-funktionen (visar menyerna på TV-skärmen) när man vill ställa in funktioner och värden på RSP-1066. Tryck på MENU-knappen på fjärrkontrollen för att aktivera ON-SCREEN-funktionen på TV-skärmen. Om menyerna redan visas på TV-skärmen så tryck på MENU-knappen för att ta bort den.

Frontpanelens display kan stängas av genom att hålla ned MENU-knappen på fjärrkontrollen i tre sekunder. Displayen aktiveras igen när MENU-knappen trycks ned igen. Displayen kan också aktiveras genom att POWER-knappen på frontpanelen eller på fjärrkontrollen trycks in.

ENTER-knapp

ENTER-knappen används för att bekräfta och spara olika inställningar i RSP-1066. Användandet av knappen beskrivs mer inom respektive användningsområde.

Ingångsfunktioner

Ingångs-knappar

RSP-1066 kan användas ihop med upp till åtta andra enheter i systemet. Tryck på en av de åtta knapparna på RSP-1066s frontpanel för att välja en audio eller videokälla (CD, TUNER, VIDEO o s v.). Du kommer att höra den valda källan eller om du valt en video-källa så kan du se bilden på din TV.

Frontpanelens display och ON SCREEN-funktion på TVn visar namnet på den valda audiokällan som spelas. Namnen på VIDEO-ingångarna kan ändras för anpassning till dina enheter.



Alla ingångarna (de fem VIDEO-ingångarna, CD-ingången, TUNER-ingången och TAPE-ingången) kan ta emot antingen analoga eller digitala signaler från en av de fem digitala ingångarna. När en digital ingång tilldelas (hänvisas) till någon av de analoga ingångarna så känner RSP-1066 av om det finns en **digital** källa tillgänglig på den ingången. Om det finns en digital källa närvarande på den valda ingången så aktiveras automatiskt och rätt

surround-inställning. Om det inte finns någon aktiv digital källa, då väljs den analoga källan. Denna automatiska avkännare är den mest lämpliga inställningen för digitala källor som t ex DVD-spelare. När en analog signal är **aktiv** kommer en digital signal inte tas emot, även om det finns en tillgänglig på den digitala ingången.

Som grundinställning är ingångs-knapparna fabriksinställda för att ta emot följande:

CD:	Analog signal
Tuner:	Analog signal
Tape:	Analog signal
Video 1:	Digital Koaxial 1
Video 2:	Digital Koaxial 2
Video 3:	Digital Koaxial 3
Video 4:	Digital Optisk 1
Video 5:	Digital Optisk 2

obs! Se beskrivning på INPUT MENU i avsnittet om On Screen/Konfigurering i denna bruksanvisning för mer information om konfigurering av ingångar.

Ingångs-knapparna kan också användas, ihop med REC-knappen  (som beskrivs i nästa stycke), för att välja en analog ingångskälla som skall spelas in. Motsvarande kan ingångs-knapparna användas ihop med ZONE-knappen  för att välja en analog ingångskälla för ZONE 2.

REC-knappen ZONE-knappen

RSP-1066 kan förmedla inspelning från alla analoga källor till en Video eller annan inspelningsutrustning som är ansluten till utgångarna på VIDEO 1, 2 eller 3 utgångarna eller TAPE-utgången. Detta kan ske även om du lyssnar på en annan ingångskälla. För att välja en källa som skall spelas in, tryck på REC-knappen på fronten (eller på ZONE-knappen på fjärrkontrollen). Tryck inom fem sekunder på den knapp för den ingångskälla som skall spelas in. Efter det du gjort ditt val (eller om mer än fem sekunder har gått), återgår ingångs-knapparna till sina vanliga funktioner.

Kom ihåg att denna inställning är oberoende av lyssningskälla. Medan inspelning sker, kan du fortfarande välja att lyssna på en annan källa. Ditt inspelningval visas i displayen på höger sida.

obs! Inspelningsfunktionen kräver analog signal. Om du använder en digital källa såsom CD eller DVD för lyssning bör du ansluta även de analoga signalerna om du vill spela in något.

MULTI-ingång EXT IN

RSP-1066 kan ta emot 6.1-kanals analog signal från en extern digital ljudprocessor och är därmed kompatibel med framtida surroundljudsformat.

Tryck på MULTI CH-knappen (eller EXT IN-knappen på fjärrkontrollen) för att koppla bort alla andra audioingångar (både digitala och analoga) och välj audiosignalen från en extern digital enhet.

obs! Temporära ändringar på volume-nivån för alla kanalerna i MULTI-ingången kan göras från fjärrkontrollen. Se mer om reglering av nivåerna i högtalarna i följande stycke om Surroundljudsfunktionerna. Även subwoofers grundinställning i MULTI-ingången kan ställas in med hjälp av SUBWOOFER SETUP-menyn i ON-SCREEN-läget.

Denna ingång ändrar endast audiosignalen, videosignalen för samma ingång är den samma som innan. När denna ingång är aktiverad så är RSP-1066s digitala processor urkopplad och en indikering om detta visas i displayen.

obs! När MULTI CH-ingången är vald, så är CB-utgången endast tillgänglig på CB1 PREOUT. Ingen signal är tillgänglig på CB2 PREOUT när MULTI CH-ingången är vald.

Surroundljudsfunktioner

RSP-1066 avkodar Dolby Surround® analoga källor, Dolby Digital® och DTS® 5.1 kanals digitala källor, DTS ES® Matrix 6.1 och DTS ES® Discrete 6.1 kanals digitala källor, HDCD® kodade CD-skivor och MP3 digitala signaler. Dessutom finns DTS Neo:6 som kan simulera till 5, 6, 7-kanals surround och DSP (Digital Sound Processing) från 2-kanals stereokällor

Avkodningen av digitala källor är generellt sett automatisk. T.ex. när det finns en digital insignal kodad i Dolby Digital eller i DTS 5.1-kanals surround, aktiverar RSP-1066 den korrekta avkodnings-processen. Motsvarande så kommer RSP-1066 att avkoda skivor med DTS-

ES Matrix 6.1 eller DTS-ES Discrete 6.1 surround genom att aktivera DTS ES® Extended Surround-avkodning. Likaså kommer en digital insignal från en HDCD-kodad skiva eller en MP3-spelare automatiskt bli avkodad till en 2-kanals stereosignal.

I de flesta fall kommer RSP-1066 också att känna igen en digital signal med Dolby Surround-kodning och aktivera den rätta Dolby® Prologic II® eller DTS Neo:6-avkodningen. Du kan också ställa in ett surroundläge som standard för varje ingång genom att använda ON-SCREEN-menyn.

Fyra inställningsknappar (MODE-knappar) på RSP-1066 frontpanel och SUR+ knappen på fjärrkontrollen ger dig möjlighet att manuellt reglera surroundljudsinställningarna.

De valfria inställningarna som kan göras från apparatens frontpanel eller på fjärrkontrollen, kan användas när man spelar:

- Standard 2-kanals stereo (vänster/höger).
- Dolby 3-kanals stereo eller Pro Logic avkodning (vänster/höger/center) från alla källmaterial.
- 5-kanals stereo (vänster front/höger front/center/vänster surround/höger surround) från 2-kanals källor.
- 7-kanals stereo (vänster front/höger front/center/vänster surround/höger surround/center bak 1 och 2) från 2-kanals källor.
- Återge 5.1, 6.1 eller 7.1-kanals surroundljud för musik eller film (vänster front/höger front/center/vänster surround/höger surround/center bak 1 och 2) från 2-kanals källor genom att använda DTS Neo:6 eller Dolby Pro Logic II.
- Fyra DSP-inställningar som simulerar olika konserthallar.

De manuella surroundljudsinställningarna används oftast ihop med källmaterial (t.ex. DVD, VHS m m) som inte är kodat med något speciellt surroundljud. De manuella inställningarna är bara tillgängliga för en viss typ av källmaterial. Vissa källor aktiverar automatiskt någon av de följande surroundljuds-avkodning:

- DTS, DTS-ES Matrix 6.1, DTS-ES Discrete 6.1, Dolby Digital, MP3, HDCD (96kHz) och PCM-2-kanals digital signal (96kHz) aktiveras automatiskt och kan ej ändras genom att använda de manuella surroundinställningarna.

- HDCD (ej 96kHz) och PCM 2-kanals digitala signaler (ej 96kHz), kan ändras till Dolby Pro Logic II, Dolby 3-Stereo, DTS Neo:6, Musik 1 – 4, 5-kanals stereo, 7-kanals stereo och Stereo.
- Dolby Digital 2-kanals stereo digitalsignal kan ändras till Dolby Pro Logic II, Dolby 3-stereo och Stereo.

Följande punkter beskriver hur man använder de olika surround-knapparna.

2CH-knapp **7**

Denna knapp aktiverar vanlig 2-kanals stereo utan surroundljud. Denna "rena" stereoavspelning använder höger och vänster frontkanal (med eller utan subwoofer), utan surround- eller centerkanal.

När 2CH-knappen används ihop med Dolby Digital eller DTS-källor så mixas alla signalerna ner till frontkanalerna. De unika effekterna från surroundljudet förloras men all information från originalinspelningen bevaras.

obs! 2CH-läget låter dig lyssna på 2-kanals stereo i originalformat genom att använda de analoga ingångarna.

DOLBY PLII/3ST-knapp **8**

Denna knapp har två inställningar för Dolby avkodning: Dolby Pro Logic II och Dolby 3-Stereo avkodning. Tryck på knappen en gång för att aktivera Dolby Pro Logic II (med de senaste använda inställningarna). Tryck knappen igen för att växla till Dolby 3-Stereo. En indikator i frontpanelens display visar vilken inställning som är vald.

Dolby 3-Stereo funktionen gör det möjligt att spela upp på 3-kanals-system som har front, center-högtalare men saknar surround-högtalare. Med en källa med stereoinspelning så skapas en centerkanals-signal. Med en 5.1 surroundsignal mixas de surround-kanalerna in till frontkanalerna för ett ljud med mer rymdkänsla än ett konventionellt stereoljud.

Dolby Pro Logic II funktionen avkodar analoga Dolby Surroundsignaler signaler från CD-skivor, videoband, laserskivor, TV-sändning som sänds i stereo eller en radiosändning. Den kan också användas för att skapa extra rymdljud på 2-kanals material. Front, center och surround-högtalarna är aktiverade.

Det finns tre olika egenskaper för Dolby Pro Logic II avkodning:

MUSIC: optimerad för musik.

CINEMA: optimerad för filmlyd.

EMULATION: optimerad för äldre Dolby Pro Logic filmlyd.

När PRO LOGIC II är aktiverad med DOLBY PLII/3ST-knappen, visas detta i frontpanelens display tillsammans med den aktuella egenskapen (MUSIC, CINEMA, EMULATION).

Egenskaperna kan ändras via ON-SCREEN-menyn.

Du kan också växla mellan de tre egenskaperna, (MUSIC, CINEMA, EMULATION), genom att använda +/- knappen **M** på fjärrkontrollen. Detta fungerar dock **endast** när Pro Logic II är aktiverad och ON-SCREEN-menyn inte visas på TV-skärmen.

DTS Neo:6-knapp **9**

DTS Neo:6® funktionen skapar 5.1 och 6.1 surroundkanaler från 2-kanaligt källmaterial. DTS Neo:6 kan omvandla 2-kanals analoga, 2-kanals digitala källor och matrix kodade 2-kanals digitala källor.

Det finns två olika DTS Neo:6 lägen där ett är anpassat för musikkällor och ett för filmkällor. Tryck på Neo:6-knappen för att aktivera Neo:6-avkodningen med den senaste använda inställningen. DTS-ikonen tänds och texten "Neo:6" rullar i displayen följt av "CINEMA" eller "MUSIC" beroende på den aktuella aktiva inställningen.

Tryck på Neo:6-knappen igen för att växla till Neo:6 CINEMA läget.

Du kan också ändra Neo:6-inställningen via ON-SCREEN-menyn.

Du kan också använda +/- knappen **M** på fjärrkontrollen efter att Neo:6 är aktiverad för växling mellan film och musik-läget. Denna egenskap ändrar Neo:6 endast när Neo:6-avkodning är aktiverad och ON-SCREEN-menyn inte visas på TV-skärmen.

DSP-knapp **I0**

Denna knapp aktiverar 6 olika digitala surroundljudsställningar (MUSIC 1, MUSIC 2, MUSIC 3, MUSIC 4, 5CH Stereo och 7CH Stereo).

- De fyra MUSIC-inställningarna simulerar större akustisk miljö och används när man vill återge musik med en större rymdkänsla på källor som saknar surroundljudskodning.
- 5 CH-Stereo (5-kanals stereo) används för att återge surroundljud från en stereokälla som skapats för att användas i ett 5-kanals system (front höger/vänster, center och surround höger/vänster).
- 7 CH-Stereo (7-kanals stereo) används för att återge surroundljud från olika källor som skapats för att användas i ett 7-kanals system (front höger/vänster, center, surround höger/vänster och center bak 1 och 2).

Tryck på knappen för att aktivera DSP-läget. Varje tryck på knappen kommer att mata fram till nästa läge i följande ordning: MUSIC 1 > MUSIC 2 > MUSIC 3 > MUSIC 4 > 5CH Stereo > 7CH Stereo. En indikator tänds i displayen när DSP-läget är aktiverat.

Inställning av Surroundljud med fjärrkontrollen **SUR+ knapp **P****

Med SUR+ knappen på fjärrkontrollen väljer man de surroundinställningar som beskrivits tidigare. Varje gång man trycker på knappen så byter man till nästa inställning (2-Stereo > Dolby Pro Logic II > Dolby 3-Stereo > Music 1 – 4 > 5CH Stereo > 7CH Stereo > Neo:6 > 2-Stereo), som visas i displayen på fronten och på ON SCREEN-menyn. Upprepa tryckning på knappen tills den önskade inställningen är vald.

Obs! Följande surround system aktiveras normalt automatiskt: DTS, DTS-ES Matrix 6.1, DTS-ES Discrete 6.1, Dolby Digital, MP3, HDCD och 2-kanals PCM.

Obs! Vissa surroundlägen kan vara oåtkomliga med en viss typ av källmaterial. Många typer av digitalt material har en automatisk inställning för en specifik surroundinställning som ej kan ändras.

Nivåreglering av högtalarna **Val-knappar **B D N** UP/DOWN-knapp **C****

Nivåerna på alla kanalerna bör kalibreras med hjälp av test-toner och ON SCREEN-menyn när RSP-1066 installeras. Du kan också göra tillfälliga ändringar i den relativa volymnivån för center-, surround- eller subwoofer-kanalerna genom att använda fjärrkontrollens knappar:

1. Tryck på en av val-knapparna på fjärrkontrollen för att välja en kanal (eller ett kanalpar) som skall justeras. Tryck på C-knappen **B** för att justera center-kanalen. Tryck på S-knappen **D** för att justera subwoofer-kanalen. Tryck på R-knappen **N** för att justera de bakre surround-kanalerna och center-bak-kanaler (varje tryck på R-knappen växlar mellan surround-kanalerna och center/bak-kanalerna). De valda högtalarna och dess inställning visas en kort stund i displayen.
2. Använd UP/DOWN-knappen **C** på fjärrkontrollen för att justera utgångsnivån på de valda kanalerna.
3. Upprepa proceduren för varje kanal.

Om ingen nivå-justering är gjord inom 5 sekunder efter det att man har tryckt på en av val-knapparna, återgår nivån till grundinställningen.

Obs! Denna volymjustering är tillgänglig för alla ingångs-källor inklusive MULT-ingången. Denna justering av nivån är tillfällig. När man byter till annan källa eller stänger av apparaten återgår nivån till grundinställningen.

Obs! Vid justering med hjälp av ON SCREEN-menyn ges möjligheten att justera varje enskild surround-kanal. Metoden för justeringen som beskrivits här reglerar endast den relativa volymnivån för surround-kanalerna i samklang.

DYNAMIC RANGE-knapp **I2** DWN-knapp **C**

Digitala källor har möjlighet att återge ett stort och brett dynamikområde (skillnaden mellan det lägsta och högsta ljudet). Ibland kan detta belasta förstärkare för mycket och/eller högtalare och ibland kanske man vill minska dynamikområdet när man lyssnar på låg volym. Genom att trycka på DYNAMIC RANGE-knappen på apparatens front (eller DWN-knappen på fjärrkontrollen) stegas de tre olika inställningarna för dynamikområdet fram:

- **MAX** (ingen komprimering/fullt dynamikområde)
- **MID** (måttlig komprimering)
- **MIN** (full komprimering/minimalt dynamikområde)

En indikator, "D. RANGE" visas i frontpanelens display när dynamikområdet inte är inställt på MAX-läget. Den nya inställningen för dynamikområdet visas en kort stund i den alfanumeriska displayen när den ändrats.

Obs! DYNAMIC RANGE-funktionen är endast tillgänglig i Dolby Digital. Den är inaktiv i alla andra lägen.

Anslutningar: Översikt

RSP-1066 anslutningar är standard RCA in- och utgångar, Komposit Video in- och utgångar, S-Video in- och utgångar, Komponent Video ingångar, Koaxial in- och utgångar och Optiska in- och utgångar.

RSP-1066 har RCA "preamp" audioutgång (låg nivå ut) för anslutning till externa slutsteg liksom Komposit Video, S-Video och Komponent Video utgångar för anslutning till TV alternativt till Projektor.

RSP-1066 har även MULT-kanals anslutningar, en IR-sensor för fjärrkontrollen och två 12V "triggers" för startsignal till externa Rotel produkter (slutsteg m.m.).

Obs! Anslut inte någon apparat i ditt HiFi-system till ett strömtag förrän alla anslutningar är korrekt gjorda.

Videokablar, (bildkablar), skall ha 75 ohms impedans. Gränssnittet för digital audio, S/PDIF, har 75 ohms impedans och alla digitala kablar av god kvalitet håller den standarden. Då Video och S/PDIF standarderna är så nära varandra, kan man använda en videokabel till digital audioöverföring. Vi avråder starkt att använda audiokablar av standardtyp för överföring av digitala audiosignaler eller videosignaler. Audiokablar av standard typ förmedlar förvisso dessa signaler men bandbredden reducerar kvalitén.

Vid anslutning av signalkablar, anslut vänster kanal, (LEFT), till vänster kanals ingång och höger kanal, (RIGHT), till höger kanals ingång. Alla RCA-anslutningar på RSP-1066 är enligt följande standard:

Vänster audiokanal: vit RCA kontakt

Höger audiokanal: röd RCA kontakt

Komposit video: gul RCA kontakt

obs! Varje ingång måste vara rätt konfigurerad med hjälp av "INPUT MENU" i "ON SCREEN" menyn. Vi rekommenderar att man gör detta efter det att man anslutit sina komponenter till RSP-1066. Se mer i avsnittet om INPUT MENU.

Videoanslutningar

RSP-1066 har S-Video och Komponent Videoanslutningar för de tillfällen som man önskar använda dem. Dock ger standard Komposit video-kablar hög kvalitet på bildsignalen i de flesta system och genom att använda dessa i alla in- och utgångar för bildsignaler underlättar man installation och konfiguration av RSP-1066.

Om du väljer att använda anslutningar för S-Video eller Komponent-video skall du känna till följande information vid konfigurationen av ditt system:

On Screen Menu Display: RSP-1066s menysystem på skärmen, ON SCREEN, är tillgänglig för ALLA ingångar när man använder Komposit eller S-Videokablar från TV MONITOR-utgången på RSP-1066 till TV apparaten. ON SCREEN menyn är INTE tillgänglig när man använder Komponentvideo-kablar.

System Set-Up: Systeminställningar bör göras när man använder Komposit eller S-Videokablar. Koppla RSP-1066 till TV eller Projektor via TV MONITOR-utgången. Välj OSD (ON SCREEN menyn) från fjärrkontrollen RR-969 för att fullfölja systeminställningarna.

obs! På en standard PAL TV-mottagare visas ON SCREEN menyn endast om det finns en Videosignal aktiverad oavsett vilken videokabel som används. Vid systeminställning, anslut videoutgången från din DVD-spelare och välj motsvarande videoingång på RSP-1066. ON SCREEN menyn läggs då "över" videosignalen från DVD-spelaren.

Komposit och S-Video: Systemet bör anslutas med antingen Komposit Videokablar på ALLA videoanslutningar eller antingen med

S-Video kablar på ALLA videoanslutningar. En S-Videosignal från en källa kan ej skickas vidare som Komposit video från RSP-1066s TV MONITOR utgång. Omvänt gäller också att en Komposit videosignal kan ej skickas vidare som en S-Videosignal från RSP-1066s TV MONITOR utgång. Därför kan Komposit och S-Videosignaler ej "mixas" ihop i ett system.

Dock kan både Komposit och S-Videokablar vara anslutna från RSP-1066s TV MONITOR utgång till en TV eller en Projektors Komposit och S-Videoingångar samtidigt. Denna dubbla anslutning från RSP-1066 ger begränsade möjligheter med S-Video i ett system med övervägande Komposit videoanslutningar.

När både Komposit och S-Videokablar är inkopplade från samma källa, är både Komposit och S-Video tillgängliga i RSP-1066s TV MONITOR utgångarna vilket ger möjlighet att välja signal till TVn. Komposit videosignalen finns tillgänglig i REC OUT-anslutningen för möjlighet att spela in signalen. Denna dubbelanslutning kan användas för att spela in bildsignalen i ett system som övervägande har S-Video kablar anslutna men också har videoapparat ansluten med Komposit videokablar.

Audioanslutningar

Se Figure 4.

Anslut dina ljudkällor som endast har audiokanaler till dessa RCA in och -utgångar:

CD ingång 27

Anslut vänster och höger analoga utgångar från din CD-spelare till ingången som är märkt CD.

TUNER ingång 26

Anslut vänster och höger analoga utgångar från din radiodel till ingången som är märkt TUNER.

Tape in- och utgång (kassettdäck) 28

RSP-1066 har ett par ingångar och ett par utgångar för avspelning och inspelning av ett analogt kassettdäck.

Den analoga utgångssignalen från TAPE-utgången är till för inspelning som aktiveras med REC-knappen (eller ZONE-knappen på fjärrkontrollen) vilket visas i displayen. Om TAPE-

ingången är vald som inspelningskälla är den inte tillgänglig på TAPE-utgången men den finns tillgänglig på VIDEO-utgången för inspelning.

Anslut höger och vänster analoga utgångar från kassettdäcket till TAPE IN-anslutningarna. Anslut TAPE OUT-utgången på RSP-1066 till ingångarna på kassettdäcket.

Videoingångarna

Se Figure 4.

Det finns fem anslutningar för videokällor. Varje ingång har ett par RCA analoga audioingångar. För varje ingång kan man välja mellan RCA Kompositvideo- och S-Video ingångarna. Dessutom kan två av videoingångarna (Video 1 och 2) anslutas med Komponentvideo-signal som ett alternativ till Komposit och S-Video anslutningar.

obs! Man behöver inte använda mer än en typ av videoanslutning från t ex en DVD eller videoapparat. Vi rekommenderar att välja EN typ av anslutning för alla bildkällor, både för in- och utgångar. En grundregel: genom att använda anslutningar av typ RCA komposit på alla video in och ut, underlättas inställning och användandet av systemet.

Det finns också utgångar för videospelning (beskrivs i ett stycke längre fram) som fungerar ihop med tre av videoingångarna, (Video 1, 2 och 3). Av detta skäl bör du planera hur varje systemkomponent skall anslutas till Video 1, Video 2 o s v. Alla anslutningar, både in och utgångar, från en källa måste göras konsekvent till samma grupp av anslutningar. T ex ALLA in- och utgångar till en videoapparat kopplas till Video 1-anslutningen.

Kontrollera även att kanalerna, både in och ut, är rätt anslutna. T ex höger in på RSP-1066 skall vara ansluten till höger ut på DVD-spelaren o s v.

obs! Dessa videoanslutningar kan även användas för källor som endast har ljudkanaler, t ex en CD-spelare. I det fallet använder man inte videoanslutningen.

VIDEO 1-5 Audioingångar 29

Använd standard RCA audiokablar. Anslut de analoga utgångarna, höger och vänster kanal från t ex videoapparat, till ingångarna VIDEO 1, 2, 3, 4 och 5 på RSP-1066.

VIDEO 1-5 Komposit Videoingångar 31

Om du använder RCA komposit video från en bildkälla, anslut *utgången* till *video-ingången* som är märkt COMPOSITE IN. Använd 75 ohms standard videokabel.

VIDEO 1-5 S-Videoingångar 33

S-Video använder en speciell kabel som delar upp signalen i flera delar och som ger högre kvalitet än standard RCA-kablar. Anslut en S-Video kabel från *utgången* på källan, DVD eller videoapparat, till *S-Video-ingången* i RSP-1066 som är märkt S-VIDEO IN.

Obs! Signaler till S-Videoingången är endast tillgängliga på S-Videoutgången till TVn.

VIDEO 1-2 Komponent Videoingångar 25

Komponent Videoanslutningar delar upp bildsignalen i tre delar – luminans (Y) och separerad krominans (CB och CR) och förmedlar en bildsignal med mycket hög kvalitet. Varje signal ansluts med en separat 75 ohms kabel med RCA kontakter.

VIDEO 1 och VIDEO 2 ingångarna kan anslutas med Komponent Videosignal. Vid anslutning av Komponent Video var noga med att de tre utgångssignalerna från bildkällan kopplas in på ingången märkt med COMPONENT VIDEO IN på RSP-1066 (Y till Y, CB till CB och CR till CR) och använd 75 ohms RCA-kabel.

Obs! Signaler till Komponent Videoingången är endast tillgänglig på motsvarande Komponent Videoutgången. ON SCREEN meny är INTE tillgänglig när man använder Komponent Videoanslutningen.

MULTI ingångar 19

Dessa RCA-ingångar kan ta emot sju kanaler av analoga signaler från en 5.1 eller 6.1 processor. När denna ingång aktiveras med MULTI INPUT-knappen på RSP-1066s frontpanel eller med EXT IN-knappen på fjärrkontrollen kopplas alla andra audiosignaler bort.

Använd anslutningskablar från bildkällan till ingången som är märkt MULTI INPUT och se till att rätt signal kommer på rätt plats. Beroende på vilket system du använder skall det vara kopplat enligt följande: 6 kanaler (Höger Front/Vänster Front/Höger Bak/Vänster Bak/

Center/Subwoofer). Sju kanaler (Höger Front/Vänster Front/Höger Bak/Vänster Bak/Center/Center Bak/Subwoofer)

Videoutgångarna

Se Figur 4.

Tre av Videoanslutningarna (VIDEO 1, 2 och 3) har utgångar för inspelning till t ex en videoapparat. Signalen som skall spelas in väljs med REC-knappen på fronten eller med ZONE-knappen på fjärrkontrollen och är oberoende av vad man lyssnar på.

Obs! Inspelningssignaler finns från alla utgångar. Som grundregel gäller att man inte spelar in TILL den källa som man valt att spela in FRÅN.

Inspelningsutgångarna för VIDEO 1, 2 och 3 består av ett par RCA-anslutningar för audio och valmöjlighet att spela in bild med antingen Komposit Video eller S-Video. För att ansluta en videoenhet för inspelning måste du ansluta både de analoga audioutgångarna och ditt val av videoutgång (Komposit eller S-Video). Kom ihåg att Komposit Videosignalen från bildkällan inte finns tillgänglig på S-Videoutgången och även att S-Video signalen från bildkällan inte finns tillgänglig på Komposit Videoutgången.

Obs! Alla anslutningar (både in- och utgångar) från en källa (bild och ljud) måste anslutas konsekvent. T ex om du väljer att ansluta en videoapparat till VIDEO 1 måste du ansluta alla in- och utgångar till VIDEO 1.

VIDEO 1-3 Audioutgångar 30

Anslut höger och vänster kanalers audioutgångar från RSP-1066 till t ex en videoapparats audioingångar. Var konsekvent genom att ansluta både in- och utgångar till samma anslutning, t ex VIDEO 1. Var också noga med att vänster utgång ansluts till vänster ingång och höger utgång ansluts till höger ingång.

VIDEO 1-3 Komposit Videoutgångar 32

Om du väljer att använda RCA Komposit Videokabel skall den vara av 75 ohms standard. Anslut den till RSP-1066s videoutgång (märkt COMPOSITE OUT) till RCA videoingång på t ex din videoapparat.

VIDEO 1-3 S-Videoutgångar 34

Om du väljer att använda S-Video kabel skall den anslutas till RSP-1066s S-Videoutgång (märkt S-VIDEO OUT) till S-Videoingången på t ex din videoapparat.

Digitala anslutningar

Se Figure 4.

RSP-1066 har digitala anslutningar som kan användas istället för eller tillsammans med de analoga in- och utgångarna. Det finns fem digitala ingångar och två digitala utgångar för inspelning.

Dessa digitala anslutningar kan användas ihop med apparater som har digital utgång t ex DVD-spelare och CD-spelare.

Obs! Att ansluta en digital signal innebär att man använder RSP-1066 interna D/A-omvandlare för omvandling av den digitala signalen till analog. Generellt gäller att man använder den digitala signalen från en DVD-spelare eller annan apparat som kan förmedla Dolby Digital eller DTS signaler. Om man ansluter en "High-End" Rotel CD-spelare med en högkvalitativ D/A-omvandlare kan man föredra att använda de analoga anslutningarna till RSP-1066 från CD-spelaren.

Digitala ingångar 16

RSP-1066 kan ta emot digitala signaler från CD-spelare, Satellit-mottagare och 5.1 kanals Dolby Digital, DTS eller 6.1 kanals DTS ES från DVD-spelare. Den inbyggda D/A-omvandlaren känner av och ställer in sig automatiskt för rätt omvandling.

Det finns fem digitala ingångar på baksidan, tre koaxiala och två optiska. Dessa kan tilldelas vilken som helst av ingångskällorna via INPUT MENU på skärmen (beskrivs i senare kapitel). Man kan t ex tilldela den digitala ingången COAXIAL 1, till VIDEO 1 och den digitala ingången OPTICAL 2, till VIDEO 3.

Använd lämplig kabel (optisk eller 75 ohms koaxial) från den digitala utgången på apparaten som skall anslutas, till en digital ingång på RSP-1066 och konfigurera den med hjälp av INPUT MENU på skärmen.

obs! När man använder digitala anslutningar bör man också ansluta de analoga ingångarna. De är nödvändiga vid inspelning till t ex ett kassettdäck eller när man vill använda ZONE 2 funktionen.

Digitala utgångar 17

RSP-1066 har två digitala utgångar, en koaxial och en optisk, för att skicka en digital signal från någon av de fem digitala ingångarna till en digital inspelningsenhet eller en extern digitalprocessor. När en digital ingångskälla är vald för lyssning, är den signalen automatiskt tillgänglig i båda digitala utgångarna för inspelning eller omvandling i annan yttre enhet.

obs! Endast signaler från en digital källa är tillgänglig på dessa utgångar. Analog signal kan ej konverteras till digitala och är ej tillgängliga på de digitala utgångarna.

Anslut den digitala utgången till den digitala ingången på din inspelningsenhet eller processor. Du kan använda antingen en 75 ohms Koaxial Videokabel eller en Optisk kabel.

Anslutningar för utgångssignalerna

Se Figur 3.

Detta avsnitt beskriver utgångsanslutningarna för audio- och videosignalerna på RSP-1066. Dessa används för att skicka utgångssignalerna till t ex TV-apparaten, slutsteg och inspelningsenheter.

TV Monitor utgång 25 35

Videoutgången på RSP-1066 skickar videosignalen till din TV-apparat. Det är tre typer av signaler, RCA Komposit Video, S-Video och Komponent Video. Välj den typ av videoanslutning som matchar den typ av videoingångar du valt. Anslut TV MONITOR-utgången med antingen RCA Komposit, S-Video eller Komponent Video till din TVs motsvarande ingång.

obs! RCA Komposit-utgången förmedlar endast signal från en källa med Komposit Videosignal till din TV. Utgången för S-Video förmedlar endast signal från en källa med S-Video signal till din TV. Komponent Video-utgången förmedlar endast signal från en källa med Komponent Videosignal till din TV. ON-SCREEN menyn är ej tillgänglig när man använder Komponent Video.

RCA Preamp utgångar 15 (Försteg, lågnivå ut)

Det finns tio RCA lågnivå utgångar: FRONT (HÖGER/VÄNSTER), CENTER (1/2), SURROUND BAK (HÖGER/VÄNSTER), CENTER BAK (CB1/CB2) och SUBWOOFER (1/2). Använd dessa utgångar för att ansluta till högtalare med inbyggda slutsteg eller till externa slutsteg.

obs! Beroende på hur ditt system ser ut kan du använda en eller fler av dessa utgångar. Text om du endast har en centerkanal kan du koppla den till CENTER 1. Om du endast har en center bakkanal kan du koppla den till CB1 utgången.

För att ansluta en aktiv subwoofer behöver du en RCA-kabel som ansluts till SUBWOOFER OUT till motsvarande ingång i subwoofers inbyggda slutsteg.

För att ansluta de två frontkanalernas utgångar, (RCA main). Anslut varje utgång till motsvarande ingång på det slutsteg som skall driva fronthögtalarna. I ett komplett hemmabiosystem behöver du göra sex olika anslutningar för de sex olika högtalarna (vänster front, center front, höger front, vänster surround, höger surround och subwoofers).

Var noga med att rätt kanal ansluts med rätt högtalare och att polariteten är korrekt.

Ström och övriga anslutningar

Strömingång 36

RSP-1066 är konfigurerad på för den marknad där apparaten sålts. (Europa 230V/50Hz eller USA 115V/60Hz). Information om detta finns på en dekal på apparatens baksida.

Anslut den medskickade nätkabeln i ingången AC INPUT på RSP-1066s baksida.

Se funktionsbeskrivning på strömknappen i tidigare stycke, Grundfunktioner, om "AV" och "PÅ".

obs! Inställningar i minnet och namn på videoingångar sparas i ca. 1 månad från det att RSP-1066 har varit urkopplat från nätuttaget.

12V TRIGGER anslutningar 24

Flera av Rotels förstärkare och andra produkter har möjligheten att ta emot en 12V "strömstarts signal" från RSP-1066 kallad 12V trigger. Dessa två utgångar används för att sätta en extern produkt i "AV" eller "PÅ"-läge.

När RSP-1066 aktiveras skickas en 12V likströmssignal ut från dessa utgångar som i sin tur aktiverar de externa apparaterna som är anslutna till 12V trigger utgångarna. När RSP-1066 sätts i standby-läge avbryts 12V signalen och den anslutna apparaten stängs av.

För att använda 12V trigger funktionen måste en av de två utgångarna vara ansluten till motsvarande 12V trigger ingång på din Rotel förstärkare. Kabeln skall ha mono 3.5mm mini-plug i båda ändar. Kabeln ansluts i 12V trigger utgången från RSP-1066 till 12V trigger ingången i mottagande förstärkare. Studera din förstärkares bruksanvisning för mer information om hur den skall konfigureras för 12V trigger funktionen.

obs! Audio/Video-system är väldigt olika i sin konfiguration. Det finns många olika sätt att aktivera och stänga av komponenterna i ett system och det är svårt att täcka alla möjliga varianter av konfigurationer i denna bruksanvisning. Kontakta din återförsäljare för Rotel för mer information om hur du skall konfigurera ditt unika system för 12V trigger funktioner.

EXTERNAL REM IN 23

Denna 3,5 mm minikontakt (benämnd EXT REM IN) används för att ta emot fjärrsignaler från ett externt fjärrlänksystem (Xantech m.fl.). Ett externt fjärrlänksystem med ett externt fjärröga (mottagare för fjärrsignalen) används om man vill fjärrstyra RSP-1066 från ett annat rum eller om det egna fjärrögat är dolt för fjärrmottagning (t ex i ett HiFi-skåp).

Det finns många olika infraröda mottagare som använder olika kabelstandarder. Kontakta din återförsäljare av Rotel för mer information om externa fjärrlänksystem.

obs! Fjärrsignalerna som sänts **till** "EXT REM IN" –ingången (liksom de **till** ZONE REMOTE IN), kan sändas vidare till en annan extern apparat via IR OUT –utgången på RSP-1066. Detta görs med hjälp av externa IR-sändare (fjärrsignalssändare) eller en ansluten kabel som är ansluten till IR OUT. Se även stycket om ZONE 2 för kompletterande information.

Computer I/O **18**

RSP-1066 kan styras från en persondator genom att använda ett dataprogram (från en tredje parts leverantör) som kan styra audiosystem. Denna styrning sker genom att styrkoder sänds (vanligtvis från fjärrkontrollen RR-969) från en dator via en ansluten kabel.

Ingången COMPUTER I/O har de nödvändiga anslutningarna på RSP-1066s baksida. De använder RJ-45, 8-pins modularkontakt som är vanligt i ett 10-BaseT UTP Ethernet nätverk.

För ytterligare information om anslutningarna, mjukvaran och styrkoder för dator och keypad funktioner för RSP-1066 kontakta din återförsäljare för Rotel.

Zone 2 Anslutningar och Funktioner

RSP-1066 har Zone 2 funktioner som ger möjlighet att lyssna på musik i ett rum och styra systemet från ett annat rum. Från rummet där man fjärrstyr systemet kan man välja lyssningskälla, ändra volymen och styra lyssningskällan (även om den skiljer sig från lyssningskällan som spelas i huvudrummet).

För att använda Zone 2 funktionen behöver du följande: 1 par högtalare installerade i lyssningsrummet, en förstärkare (slutsteg) för att driva högtalarna och ett externt IR-fjärrlänksystem från tredje parts leverantör.

Zone 2 kan styras från huvudrummet genom ZONE-knappen på RSP-1066s frontpanel. Styrning från ett annat rum kräver ett externt fjärrlänksystem (Xantech, Niles m.fl.) som vidarebefodrar styrkoder från Zone 2 till ZONE REMOTE IN på RSP-1066s baksida.

Några saker att tänka på angående Zone 2 funktioner:

- Ett infrarött fjärrlänksystem (Xantech, Niles m.fl.) skall finnas för att kunna styra RSP-1066 från annat rum.
- Det finns två inställningar för Zone 2 som görs via ON-SCREEN menyn. VARIABLE utsignal ger full reglering av volymnivån och minnesfunktion för senast valda inställning närhelst Zone 2 aktiveras.
- FIXED utsignal avaktiverar volymstyrningen permanent på en fast nivå i Zone 2. Detta är användbart när man sänder en linesignal till ett externt försteg eller en integrerad förstärkare som har en egen volymstyrning.
- Fjärrkontrollen RR-969 som medföljer RSP-1066 kan styra Zone 2 från ett annat rum med hjälp av ett fjärrlänksystem. Den kan också programmeras att styra annan Rotelkomponent via RSP-1066s utgång IR OUT.
- Oavsett vilken källa som är ansluten till RSP-1066s analoga ingångar (förutom MULTI ingången) kan sändas vidare till Zone 2 utgången. Man styr Zone 2 oberoende av huvudrummet. Du kan välja mellan olika källor eller reglera volymen i Zone 2 utan att det påverkar MAIN utgångarna på något sätt.
- Undvik att sända samma fjärrsignaler till fjärrmottagaren på RSP-1066 och samtidigt till Zone 2 mottagaren. Detta innebär helt enkelt att Zone 2 måste vara i ett annat rum än RSP-1066.

Zone 2 Ström Av/På

När huvudströmmen är aktiverad med POWER-knappen på frontpanel förser RSP-1066 båda zoner, oberoende av varandra, med strömfunktion Av/På. Vid tryck på fjärrkontrollens POWER-knapp i huvudrummet aktiveras eller avaktiveras endast RSP-1066 och har ingen effekt på Zone 2. Omvänt gäller således att aktivering eller avaktivering av Zone 2 påverkar inte huvudrummet. Då man stänger av huvudströmmen på RSP-1066s med POWER-knappen på frontpanelen, stänger man av strömmen helt för båda zonerna.

obs! För bästa hantering av ström Av/På med Zone 2, skall RSP-1066s "strömstartsläge" vara inställt enligt fabriksinställningen DIRECT eller i STANDBY-läge genom att använda OTHER OPTIONS-menyn i ON-SCREEN läget.

Styrning av Zone 2 från huvudrummet ZONE knapp **18**

Du kan från RSP-1066s frontpanel styra Zone 2. Du kan aktivera och avaktivera Zone 2, byta ingångskällor och reglera volymen. Aktivera styrning av Zone 2 genom att trycka på frontpanelens ZONE-knapp. Detta sätter temporärt RSP-1066 i Zone 2-läge även om RSP-1066 är i stanbyläge. När ZONE-knappen är tryckt visas status för ZONE 2 under tio sekunder och då du kan använda VOLUME-knappen och knapparna för ingångskällorna. När ZONE 2 är aktiverad lyser en indikator i vänstra delen av displayen.

obs! Zone 2 kan inte styras från fjärrkontrollen i huvudrummet.

Att aktivera Zone 2, Av eller På:

1. Tryck på ZONE-knappen på frontpanelen. En indikator tänds i displayen. Om Zone 2 är i standby tänds indikatorn "ZONE OFF". Om Zone 2 är aktiverad tänds indikatorn "ZONE xxxxx" som visar den ingångskälla som är tillgänglig.
2. Om Zone 2 är aktiverad, "ON", och ZONE-knappen trycks en andra gång inom tio sekunder, avaktiveras Zone 2, "OFF". Likadant gäller tvärtom, om Zone 2 är "OFF" och ZONE-knappen trycks en andra gång, aktiveras Zone 2 "ON" med senast använda ingångskälla och volymnivå.
3. Utan någon knapptryckning följande 10 sekunder, återgår RSP-1066 till normalläge.

Byte av ingångskälla i Zone 2:

1. Tryck på ZONE-knappen på frontpanelen. En indikator tänds i displayen och visar status för Zone 2. Kontrollera att Zone 2 är i ON-läge (På).
2. Välj ingångskälla inom 10 sekunder efter det att du tryckt på ZONE-knappen. Namnet på den valda källan visas nu i displayen.
3. Om inga nya kommandon ges inom 10 sekunder återgår RSP-1066 till normalläge.

Ändra volymen i Zone 2:

1. Tryck på ZONE-knappen på frontpanelen. En indikator tänds i displayen och visar status för Zone 2. Kontrollera att Zone 2 är i ON-läge (På).
2. Ställ in volymen för Zone 2 inom 10 sekunder efter det att du tryckt på ZONE-knappen. Den nya inställningen på volymen visas nu i displayen.
3. Om nu inga nya kommandon ges inom 10 sekunder återgår RSP-1066 till normalläge.

Styra Zone 2 med fjärrlänksystem

Med ett korrekt installerat fjärrlänksystem i Zone 2-rummet har du full kontroll på Zone 2 med hjälp av fjärrkontrollen RR-969. Du kan välja och styra en vald källa, reglera volymen och aktivera Zone 2 "Av" och "På". Oavsett vilka kommandon du skickar med RR-969 kommer endast påverka Zone 2. Huvudrummet påverkas ej, oavsett vad som sker i Zone 2.

För att aktivera/avaktivera Zone 2, tryck på POWER-knappen **[1]** på fjärrkontrollen. För att reglera volymen i Zone 2, tryck på VOLUME-knappen **[2]** på fjärrkontrollen. För att välja en annan analog ingångskälla, tryck på INPUT SOURCE-knapparna **[3]** på fjärrkontrollen.

Zone 2, Audioutgångar **20**

Se Figur 5.

Dessa RCA-utgångar skickar audiosignalerna för Zone 2 till en extern förstärkare (slutsteg) som driver ett par högtalare.

obs! Endast analoga ingångssignaler kan användas för Zone 2. Källor som endast är anslutna till den digitala anslutningen är ej tillgänglig i Zone 2.

Även om du har möjlighet att använda en integrerad förstärkare eller en receiver för att driva högtalarna för Zone 2 rekommenderar vi att du använder ett slutsteg.

Detta underlättar installation och användning av systemet. Din Rotel återförsäljare kan ge dig andra rekommendationer beroende på specifika behov och omständigheter på olika system.

För att sätta upp ditt Zone 2 system, anslut RSP-1066s höger och vänster Zone 2 utgång, till höger och vänster kanal på mottagande förstärkares ingång med RCA-kablar.

obs! Som grundinställning är utgångssignalen från Zone 2 inställd på VARIABLE utsignal. Detta medför att volymen regleras från RSP-1066s volymratt på frontpanelen och/eller fjärrkontrollen från Zone 2. Alternativt kan man ändra inställningen på dessa utgångar till FIXED (fast) signalnivå som skickas vidare till en förstärkare med egen volymkontroll. Se mer på ON-SCREEN DISPLAY-inställningar.

ZONE REM IN ingång **21**

Se Figur 5.

Denna 3.5 mm mini-kontakt tar emot signaler från ett fjärrlänksystem som är placerat i Zone 2-rummet. Ett fjärrlänksystem från en tredjepartsleverantör behövs för att fjärrsignaler från Zone 2 skall kunna tas emot. Det finns många olika fjärrlänksystem från tredje-parts leverantörer och det är svårt att beskriva alla dessa i denna bruksanvisning. Kontakta din återförsäljare för Rotel för mer information om hur du konfigurerar ditt unika system.

obs! ZONE 2 och fjärrlänksystemet måste vara i ett annat rum än där RSP-1066 finns. Detta för att förhindra att fjärrsignaler som skall till ZONE 2 kommer till huvudrummet.

IR OUT Utgångar **22**

Se Figur 5.

Utgångarna IR OUT 1 & 2 skickar vidare fjärrsignaler som tagits emot från ZONE REM IN eller från EXTERNAL REM IN, till en extern fjärrsignallänk som placerats framför t ex en CD-spelare eller en Rotelprodukt som har en IR IN-anslutning, som man vill fjärrstyra.

Denna utgång använder signaler som kommer från Zone 2 och skall styra t ex en CD-spelare. Utgången kan också användas till att skicka signaler vidare från en fjärrkontroll där apparaten som skall fjärrstyras är placerad i ett skåp så att fjärrögat är dolt för fjärrkontrollen. Kontakta din Rotel återförsäljare för mer information om fjärrlänksystem.

obs! Ingången "EXT REM IN" placerat till höger om "IR OUT", används till ett externt fjärrlänksystem med eget "fjärröga" som ersätter fjärrögat på RSP-1066s frontpanel. Den skall INTE användas till Zone 2 fjärrsystem.

On-Screen Visning/ Inställning

RSP-1066 har två On-Screen system (menyer på TV-skärmen) för att underlätta användning av systemet. Det första är ett enkelt system som visas på TVn när man ändrar volymen, byter ingångskälla o s v. Dessa är "självbeskrivande" gällande det som sker med inställningarna.

Det andra On-Screen-systemet är mer omfattande och fås fram genom att trycka på MENU-knappen på fjärrkontrollen närhelst man vill. Dessa menyer hjälper dig att ställa in och använda RSP-1066.

Inställning av systemet: Man bör använda en kabel av typ Komposit eller S-Video när man skall göra systeminställningar. Den skall kopplas från TV MONITOR på RSP-1066 utgången till videoingången på mottagande TV. Ingen annan typ av videokabel skall anslutas under tiden med systeminställningar. Välj OSD (ON-SCREEN MENU) från fjärrkontrollen RR-969 för att fullfölja inställningarna.

obs! På PAL TV-mottagare (i Sverige m.fl.) fungerar OSD endast om det samtidigt finns en aktiv videosignal oavsett vilken typ av kabel som är ansluten. Anslut Komposit Video ut från en DVD-spelare till motsvarande ingång på RSP-1066. OSD kommer att nu att täcka över videosignalen från DVDn och därmed visas på TVn.

Systemet för ON-SCREEN menyerna kan ställas in för två olika språk, engelska eller tyska. Om du vill ändra från det fabriksinställda engelska till tyska, se längre fram i stycket om OTHER OPTIONS-menyn.

Navigations knappar

C K L M

Följande knappar på fjärrkontrollen används för att navigera i menyerna i ON-SCREEN-läget:

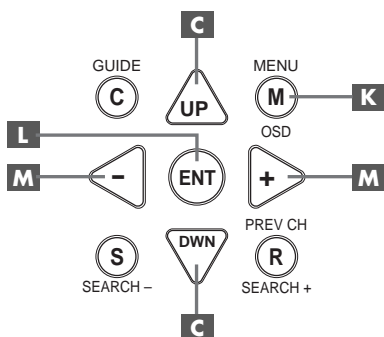

MENU-knappen **K:** Visar huvudmenyn. Alla andra menyer nås från denna huvudmeny. Om det redan finns en meny på TVn, använd då denna knapp för att ta bort den.

DOWN/UP-knapparna **C:** Används för att flytta upp och ned i listan av val i den aktuella menyen.

+/- knapparna **M:** Används för att ändra aktuell inställning i den meny man befinner sig i.

ENTER-knappen **L:** Används för att bekräfta en inställning och för att återgå till huvudmenyn.

obs! Det finns ett hjälpsystem i nedre delen av varje meny för att hjälpa dig angående vilka knappar du skall välja.

SYSTEM STATUS-meny

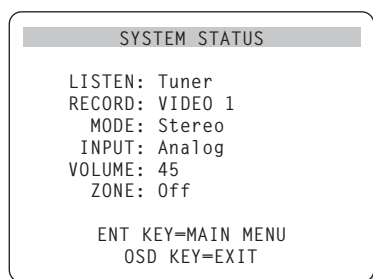

Denna meny (SYSTEM STATUS) ger en översikt på de aktuella inställningar och är en startpunkt för att nå de andra menyerna. Denna bild kommer fram när man trycker på MENU-knappen på fjärrkontrollen och visar följande information:

LISTEN: Visar vilken lyssningskälla som är vald.

RECORD: Visar vilken källa som är vald för VIDEO- och AUDIO-utgång.

MODE: Visar vilken surroundljudsinställning som är aktuell.

INPUT: Visar vilken typ av ingång den aktuella källan är ansluten till, optisk, koaxial, analog osv.

VOLUME: Visar nuvarande volymnivå.

ZONE: Visar status på ZONE 2, ON eller OFF.

Inga ändringar kan göras i denna meny. Den visar endast information. För att nå de andra menyerna tryck på ENTER-knappen för att komma till huvudmenyn (MAIN). Tryck på MENU-knappen på fjärrkontrollen för att återgå till normalläget.

obs! SYSTEM STATUS-visningen visas i 10 sekunder då apparaten aktiveras och stängs av automatiskt.

MAIN meny

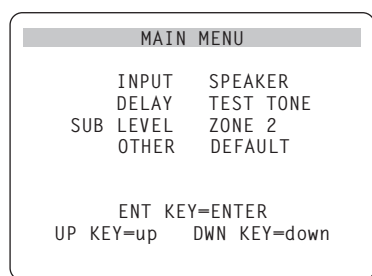

Huvudmenyn (MAIN) ger åtkomst till åtta andra vyer och menyer och den nås genom att trycka på ENTER-knappen från SYSTEM STATUS-meny eller från flera andra menyer. För att gå till en annan meny: flytta markeringen till önskad menyrad med UP/DOWN-knappen på fjärrkontrollen och tryck sedan på ENTER-knappen. Tryck på MENU-knappen för att avsluta menyvisningen och återgå till normalläget.

INPUT SETUP-meny

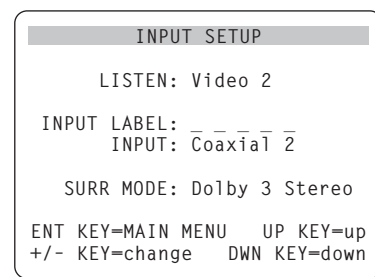

I INPUT-meny som anropas från MAIN-meny, ställs värdena för de anslutna källorna in. Genom att flytta markeringen upp eller ned med UP/DOWN-knappen kan man välja följande:

LISTEN: Här ändrar man lyssningskälla (CD, TUNER, TAPE, VIDEO1, VIDEO2, VIDEO3, VIDEO4, VIDEO5).

INPUT LABEL: Namnet på de fem VIDEO-ingångarna kan ändras till egna namn (går ej med TUNER-, CD- och TAPE-ingångarna). Placera markeringen på INPUT LABEL för att anropa en undermeny som ger dig möjlighet att ändra namnet (sju bokstäver) på aktuell VIDEO-källa. För att ändra namn:

1. Tryck på + eller - knappen för att börja ändra namnet.
2. Tryck på + eller - knappen för att ändra första bokstaven i namnet och bläddra i listan av tillgängliga tecken och bokstäver.
3. Tryck på ENT-knappen för att välja aktuell bokstav och flytta till nästa bokstav.
4. Upprepa steg 2 och 3 tills alla sju tecknen är klara. Ett sista tryck på ENT-knappen sparar det nya namnet och lämnar undermenyn.

INPUT: Väljer vilken fysisk ingång som skall användas som grundinställning för källan som visas i första raden på meny. De olika inställningarna är, analog ingång, två optiska digitala ingångar (OPTICAL 1 & 2) och tre koaxiala digitala ingångar (COAXIAL 1-3). När en digital ingång väljs kommer apparaten att automatiskt kontrollera om finns en digital signal när en källa aktiveras. Finns det inte en digital signal går den över till analog ingång automatiskt. Väljer man att ingången skall ta emot analog signal kommer den inte att acceptera en digital, även om det finns en aktiv. Den accepterar endast analog signal med denna inställning. Att tilldela en ingång en

digital signalmottagning (med den automatiska avkänningen) är att föredra när man ansluter en digital källa t ex en DVD-spelare.

OBS! Väljer man en källa som är ansluten till en digital ingång, kommer den signalen att automatiskt sändas till båda digitala utgångarna som möjliggör digital inspelning.

SURR MODE: Väljer standardinställningen (förvald inställning som visas överst i menyn) för källor med surroundljud. Standardinställningen används om inte surroundkällan startar en automatisk avkodning för en speciell typ av surroundmaterial. Standardinställningen kan också undvikas genom att trycka på frontpanelens eller fjärrkontrollens knappar. Man kan välja: Stereo, Dolby Pro Logic II, Dolby 3-Stereo, Music 1-4, 5CH Stereo, 7CH Stereo och DTS Neo:6.

Detta är en standardinställning för varje ingång som i vissa fall kan ignoreras med frontpanelens MODE-knappar eller SUR+ knappen på fjärrkontrollen. Se mer om vilka surroundljudsfunktioner som kan ignoreras i tidigare kapitel.

OBS! Följande typer av källmaterial avkodas automatiskt (generellt sett) utan att det krävs någon aktiv handling av användaren: DTS, DTS-ES Matrix 6.1, DTS ES Discrete 6.1, Dolby Digital, Dolby Digital 2-kanals, PCM 2-kanals, MP3, och HDCD.

Två av de surroundljudsinställningar som finns i denna meny har flera egenskaper. Dolby Pro Logic II kan ställas in för film (CINEMA), musik (MUSIC) och emulering (EMULATION) = efterlikna. DTS Neo:6 avkodning har inställningar för film (CINEMA) och musik (MUSIC). När du väljer Dolby Pro Logic II eller DTS Neo:6 i denna meny visas också den aktuella egenskapen som är inställd. Samtidigt ändras funktionen för ENTER-knappen. Den ger dig möjlighet att ändra inställningarna i undermenyn för Dolby Pro Logic II och DTS Neo:6. Se mer i följande avsnitt.

Tryck på ENTER-knappen för att återgå till MAIN-menyn (gäller ej när Dolby Pro Logic II eller DTS Neo:6 är valt i SURR MODE-läget). Tryck på MENU-knappen på fjärrkontrollen för att ta bort menyvisningen och återgå till normalläget.

OBS! Vi föreslår att du återkommer till denna meny efter det att varje källa anslutits för att konfigurera dessa källor.

DTS Neo:6 undermeny DOLBY PRO LOGIC II undermeny

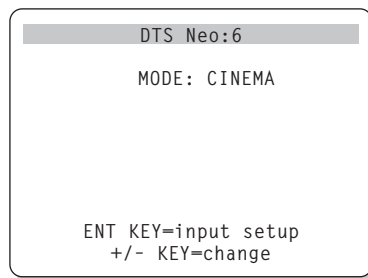

När Dolby Pro Logic II eller DTS Neo:6 är valt som standardinställning för surroundljud i INPUT SETUP-menyn (se tidigare avsnitt) finns det fler egenskaper och inställningar att använda för att optimera systemet för olika typer av inspelningar, musik eller film ljud.

Dessa ändringar görs i undermenyerna till Dolby Pro Logic II och DTS Neo:6. Man kommer åt dem med ENTER-knappen i INPUT SETUP-menyn när någon av dessa surroundformat är valda.

Undermenyn har samma utseende som meny ovan, men med en titel Dolby Pro Logic II eller DTS Neo:6 beroende på vilket format som är valt.

I DTS Neo:6 läget finns det två egenskaper att välja på i undermenyn: CINEMA eller MUSIC. Använd "+" och "-" knapparna på fjärrkontrollen för att välja egenskap.

- Välj CINEMA för att optimera DTS Neo:6 avkodningen för film ljud.
- Välj MUSIC för att optimera DTS Neo:6 avkodningen för musik.

I Dolby Pro Logic II läget finns det tre egenskaper att välja på i undermenyn CINEMA, MUSIC och EMULATION. Använd "+" och "-" knapparna på fjärrkontrollen för att välja egenskap.

- Välj CINEMA för att optimera Dolby Surround-kodade filmer. Då aktiveras en utökad process i Dolby Pro Logic II med förhöjd surroundseparation och full frekvensåtergivning i surroundkanalen.
- Välj EMULATION för Dolby Surround kodade filmer för att emulera, efterlikna, Dolby Pro Logic original. Denna egenskap kan vara att föredra för äldre film ljudinspelningar som inte är av bästa ljudkvalitet. Till skillnad mot CINEMA så

reducerar EMULATION återgivningen av de höga frekvenserna och surroundseparationen för att istället öka fördröjningen i surroundkanalerna för en mer "rymdkänsla".

- Välj MUSIC för att optimera musikinspelningar. När MUSIC är vald finns det tre olika egenskaper att välja mellan enligt följande beskrivning:

Använd UP/DOWN-knappen på fjärrkontrollen för att välja egenskap. Använd "+" och "-" knapparna för att ändra den valda egenskapen enligt följande:

- **PANORAMA:** Denna egenskap utökar frontkanalernas stereobild genom inkludera surroundhögtalarna i en "runtom ljuds" effekt. Den kan vara av (OFF) eller på (ON).
- **DIMENSION:** Denna egenskap låter dig gradvis reglera ljudbilden framåt eller bakåt. Det finns sju olika inställningar att välja på, från 0 till 6. Att sätta värdet till 0 ändrar ljudbilden bakåt med maximal surroundeffekt. Att sätta värdet till 6 ändrar ljudbilden framåt med minimal surroundeffekt. Standardinställningen på värdet 3 ger en "neutral" balans mellan de två ytterligheterna.
- **CENTER WIDTH:** Denna egenskap ger möjlighet till att skicka en del av signalen som skickas till centerhögtalaren ut till höger och vänster frontkanal för att bredda ljudbilden märkbart. Det finns åtta olika inställningar mellan 0 och 7. Med 0 som standardinställning skickas ingen signal ut till frontkanalerna, hela signalen går till centerhögtalaren. Maxvärdet 7, skickar hela signalen från centerkanalen till höger och vänster frontkanal som maximerar bredden på ljudbilden. De andra värdena justeras stegvis mellan de två ytterligheterna.

När du fullföljt alla önskade justeringar, tryck på ENTER-knappen för att återgå till INPUT SETUP-menyn.

SPEAKER SETUP-meny

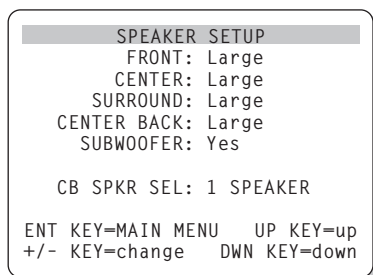

SPEAKER SETUP-meny används för att konfigurera RSP-1066 för dina specifika högtalare. Menyn kommer du åt via MAIN-meny.

Högtalarsystem för hemmabio varierar i både storlek och prestanda, speciellt när det gäller basåtergivningen. Surroundprocessorns egenskaper styr basinformationen till den eller de högtalare som bäst kan presentera basen, till subwoofern och/eller till fronthögtalarna. För bästa återgivning måste du ange för RSP-1066 vilken typ av högtalare som du har anslutit till systemet.

Följande instruktioner som refererar till LARGE (stora högtalare) och SMALL (små högtalare), hänvisar mer till vilka möjligheter som högtalarna har att återge basljud och inte deras fysiska storlek. En fullbands högtalare (högtalare som kan återge alla frekvensområden) med bra basåtergivning betraktas som LARGE, (stor). En kompakt högtalare med begränsad basåtergivning betraktas som SMALL, (liten).

Som en grundregel gäller att systemet undviker att skicka basinformation till små högtalare och skickar det istället till de stora högtalarna och/eller till subwoofern.

Ett system med subwoofer blir lite mer komplicerat (och mer flexibelt). Systemet kommer t ex generellt sett inte styra basinformation bort från de stora högtalarna, LARGE, till subwoofern. Därför måste du bestämma om du vill att en specifik högtalare skall återge basljudet eller om basinformationen skall skickas till subwoofern. Har du en subwoofer ansluten, vill du kanske skicka all basinformation till den oavsett vilken kapacitet de andra högtalarna har i systemet. I detta fall skall du ange för RSP-1066 att ALLA dina högtalare är små, (SMALL), oavsett hur stora de egentligen är.

En alternativ anslutning för små fronthögtalare, (SMALL), är att ansluta dem till den aktiva subwoofern, (enligt högtalartillverkarens

beskrivning) och bilda ett så kallat subwoofer-system, (två små högtalare och en subwoofer). Sedan ansluter man subwoofern till de två frontkanalerna. Nu har man ett system som anges som LARGE till RSP-1066 och subwoofer utgången sätts i läge OFF-läge. Ingen information försvinner då basinformationen istället skickas till fronthögtalarna som är angivna som LARGE. Denna typ av systemanslutning kan förbättra sättet hur basinformationen integreras i lyssningsrummet och säkrar en korrekt användning av satellithögtalarna.

Följande inställningar finns för högtalarna:

FRONT-högtalare (small/large): Denna inställning anger vilken typ av högtalare som används i frontkanalerna (höger och vänster frontkanal). Ange LARGE om du använder fullbands-högtalare som kan återge basinformationen bra. Använder du små högtalare anger du SMALL i menyn istället.

CENTER-högtalare (small/large/none) Ange LARGE, (ej tillgänglig om det är SMALL i frontkanalerna), om din centerhögtalare är en fullbands-högtalare och kan ge bra basåtergivning. Ange SMALL om din högtalare har begränsade möjligheter att återge lågfrekventa basljud eller om du vill att basljudet skall skickas vidare till subwoofern istället. Har du inte en centerhögtalare väljer du inställningen NONE.

SURROUND-högtalare (small/large/none): Kan dina surroundhögtalare återge lågfrekventa basljud väljer du inställningen LARGE (ej tillgängligt med inställningen SMALL på fronthögtalare). Ange SMALL om dina högtalare har begränsade möjligheter att återge lågfrekventa basljud eller om du vill att basljudet skall skickas vidare till subwoofern istället. Har du inte surroundhögtalare väljer du inställningen NONE (surround informationen läggs till i fronthögtalarna).

CENTER-bakhögtalare (small/large/none): Vissa system har en eller två bakre centersurround-högtalare som används i 6.1 surroundsystem eller i en 7-kanals stereoavkodning. Ett sådant system är möjligt att ha med RSP-1066. Man använder då RSP-1066 som ett försteg anslutet till extern(a) slutsteg. Kan dina centersurround-högtalare återge lågfrekventa basljud väljer du inställningen LARGE (ej tillgängligt med inställningen SMALL på fronthögtalare). Ange SMALL om dina högtalare har begränsade

möjligheter att återge lågfrekventa basljud eller om du vill att basljudet skall skickas vidare till subwoofern istället. Har du inte centersurround-högtalare väljer du inställningen NONE.

SUBWOOFER (yes/no/max): Använd inställningen YES om ditt system har en subwoofer. Använd inställningen NO om ditt system inte har en subwoofer. Välj inställningen MAX för att skicka vidare de låga frekvenserna från alla högtalare (inklusive LARGE högtalare) till subwoofern.

CB SPKR SELECT (1 speaker/2 speaker): Använd inställningen 1 SPEAKER om ditt system har **en** bakre centersurround-högtalare. Använd inställningen 2 SPEAKER om ditt system har **två** bakre centersurround-högtalare. Har ditt system inte några bakre centersurround-högtalare välj inställningen NONE som beskrivits tidigare i stycket om centerhögtalare.

OBS! Inställningarna för högtalarna är övergripande för alla surroundinställningar och behöver göras endast en gång.

För att ändra en inställning, placera markören på önskad rad i menyn med hjälp av UP/DOWN knappen, och använd +/--knapparna för att bläddra bland inställningarna. För att återgå till MAIN-meny tryck på ENTER-knappen. Tryck på MENU-knappen för att återgå till normalläget.

DELAY SETUP meny

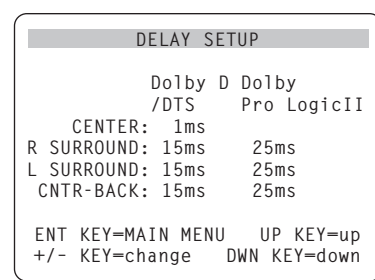

Denna meny, nås från MAIN-meny, ger dig möjlighet att ställa in fördröjningar, (delay), för varje enskild högtalare. Denna möjlighet gör att ljudet från varje högtalare kommer fram samtidigt till lyssningspositionen även om högtalarna är placerade på olika avstånd från lyssnaren.

Även om ditt eget tycke och smak är den bästa referensen på fördröjningens inställning är det vanligast att man ökar fördröjningen, (delay),

på de högtalare som är närmast lyssningspositionen och minskar fördröjningen på de som är längre ifrån.

Mät upp avståndet från lyssningspositionen till varje högtalare. Den högtalare som är längst bort skall inte ha någon fördröjning. De andra högtalarna skall tilldelas en fördröjning på 1 millisekund för varje avståndsskillnad på 30 cm. T ex om vänster fronthögtalare är längst bort från lyssningspositionen med avståndet 3,9 m. Om den vänstra bakhögtalaren har ett avstånd på 2,4 m (=1,5 m närmre) skall fördröjningen vara 5 millisekunder (1,5/0,3=5). Fortsätt med resten av högtalarna tills du ställt in fördröjningen för alla högtalarna.

Fördröjningstiden för surroundhögtalarna är längre för Dolby Pro Logic II än för Dolby Digital/DTS. När du ändrar fördröjningstiden för Dolby Digital/DTS kommer fördröjningstiden för Dolby Pro Logic II automatiskt att bli inställd på MUSIC eller CINEMA/EMULATION.

De tillgängliga fördröjningstiderna för CENTER-kanalen (endast i Dolby Digital/DTS) är 0 ms, 1 ms, 2 ms, 3 ms, 4 ms och 5 ms. För SURROUND- och CENTER BACK-kanalerna (Dolby Digital/DTS) är det 0 ms, 5 ms, 10 ms och 15 ms. För SURROUND- och CENTER BACK-kanalerna (Dolby Pro Logic II) är MUSIC-läget det samma som för Dolby Digital/DTS. För SURROUND och CENTER BACK (Dolby Pro Logic II) CINEMA/EMULATION är värdena 10 ms, 15 ms, 20ms och 25ms.

För att ändra en inställning, placera markören på önskad rad i menyn med hjälp av UP/DOWN knappen, och använd +/- knapparna för att öka eller minska fördröjningen. För att återgå till MAIN-menyn tryck på ENTER-knappen. Tryck på MENU-knappen på fjärrkontrollen för att återgå till normal användning.

SUBWOOFER SETUP Meny

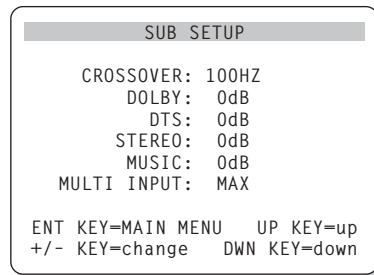

SUBWOOFER SETUP-menyn ger dig möjlighet att ändra i frekvensområdet för subwoofern och individuell inställning på subwoofernivån för varje surroundtyp och även för MULTI-ingången. Dessa sparas i minnet och aktiveras automatiskt varje gång en musik, surroundtyp eller MULTI-ingången väljs.

När man aktiverar SUBWOOFER SETUP-menyn från MAIN-menyn kommer den aktuella inställningen att vara markerad. Använd +/- knapparna för att ändra subwoofer nivån (från minimum -10 dB till maximum +10 dB) för den aktuella surroundtypen.

obs! Endast den aktuella surroundinställningen kan ändras i denna menyn. Du måste ändra surroundtyp på frontpanelen om du vill ändra för en annan surroundtyp.

CROSSOVER-inställningen talar om hur högt i frekvensområdet subwoofern skall spela genom att aktivera ett så kallat låg-pass filter (low-pass, endast låga frekvenser passerar) och ett motsvarande ett hög-pass filter (high-pass, endast höga frekvenser passerar) för alla små, (SMALL), högtalare. För att ändra i CROSSOVER-inställningen, markera den raden med UP/DOWN-knappen. Använd sedan +/- knapparna för att välja bland något av följande värde: OFF, 40Hz, 60Hz, 80Hz, 100Hz och 120Hz.

obs! Inställningen OFF skickar en signal med hela frekvensbandet till din subwoofer och gör att du kan/måste använda subwoofers egna inbyggda låg-pass filter. Även ett hög-pass filter aktiveras med värdet 100Hz för alla små, (SMALL), högtalare i systemet. (Allt över 100Hz skickas till de små högtalarna.)

För att återgå till MAIN-menyn tryck på ENTER-knappen. Tryck på MENU-knappen på fjärrkontrollen för att återgå till normal användning.

TEST TONE meny

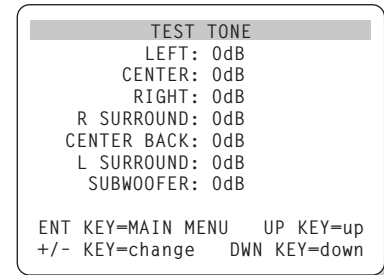

I denna meny använder man en testton för att ställa in volymnivån för alla högtalare (vänster front, center, höger front, höger surround, vänster surround, center bak och subwoofern) för att återge korrekt surroundljud. Att ställa in utgångsnivåerna med hjälp av testtoner är det mest lämpliga sättet att använda för att kunna återge digitalt surroundmaterial så som det var tänkt.

obs! Har du konfigurerat ditt system med två centerhögtalare bak, kommer det att finnas en motsvarande rad i menyn som ger dig möjlighet att individuellt ställa in centerhögtalarna var för sig. (CENTER BACK 1 och CENTER BACK 2.)

För att använda denna meny och göra kalibrering med testtoner måste du ha aktiverat någon surroundljudstyp. Tryck på någon av frontpanelens knappar för olika surroundljud (ej 2CH). Gå sedan in i ON-SCREEN-menyn och välj TEST TONE i MAIN-menyn.

När du har aktiverat TEST TONE-menyn kommer ett ljud/brus höras från den högtalare som är markerad i menyn. Flytta markeringen upp och ned med UP/DOWN knappen på fjärrkontrollen för att välja högtalare som testtonen skall höras från. Testtonen följer med vid varje val av högtalare i menyn.

När du sitter på den vanliga lyssningsplatsen i rummet, växla över testtonen till de olika högtalarna. Använd den högtalare som låter mest, som en fast referens för att jämföra om någon av de andra låter mer eller mindre. Om så, justera den högtalarens volymnivå upp eller ner, (stegvis i 1 dB) med +/- knapparna. Fortsätt med resten av högtalarna och justera dem tills de har samma volymnivå.

Obs! Samma typ av kalibrering av ljudvolymen i varje högtalare görs ännu bättre med en ljudtrycksmätare istället för att förlita dig på dina öron. Sätt mätaren med långsam mottagning med C-viktning och håll den ifrån kroppen. Justera nivåerna tills mätaren har samma värde för varje högtalare i systemet.

För att återgå till MAIN-menyn tryck på ENTER-knappen. Tryck på MENU-knappen på fjärrkontrollen för att återgå till normal användning.

OTHER OPTIONS meny

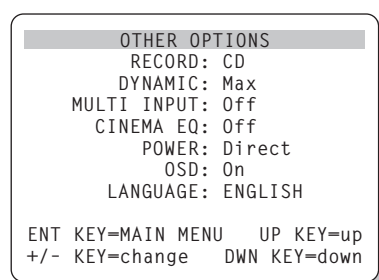

Denna meny kommer man till via MAIN-menyn och ger tillgång till flera olika typer av inställningar enligt följande:

RECORD: Välj en utsignal för inspelning genom att välja en av ingångskällorna.

DYNAMIC: Bläddrar igenom de tre möjliga värden för dynamikområdet, (skillnaden mellan det högsta och lägsta ljudet), som är tillgängliga i de digitala ljudinställningarna.

- MAX (ingen komprimering/fullt dynamikområde)
- MID (begränsad komprimering)
- MIN (full komprimering/minimalt dynamikområde)

MULTI INPUT: Reglerar att MULTI-ingången är "ON" eller "OFF".

CINEMA EQ: Reglerar att en speciell utjämningsseffekt är "ON" eller "OFF". denna utjämnning kan vara önskvärd för uppspelning av filmer, den kompensera de akustiska skillnaderna mellan en "riktig" biograf och en hemmabiomiljö. Inställningen för CINEMA EQ kan också göras med FILTER-knappen på fjärrkontrollen.

POWER: Denna funktion reglerar hur RSP-1066 skall starta upp. Med det fabriksinställda värdet DIRECT gör att apparaten blir helt aktiverad när ström är ansluten och att POWER-knappen på

frontpanelen är intryckt. Den kan också vara i STANDBY-läget och använda POWER-knappen på fjärrkontrollen. Med STANDBY-läget startar RSP-1066 upp i standby-läge när strömmen ansluts och POWER-knappen på frontpanelen är i ON läge. Apparaten aktiveras med fjärrkontrollens POWER-knapp. I ALWAYS-ON läget är apparaten fullt aktiverad närhelst ström är ansluten och POWER-knappen på frontpanelen är intryckt. Fjärrkontrollens POWER-knapp är urkopplad och apparaten kan ej sättas i standby-läge.

OSD: Reglerar om ON-SCREEN-visning skall visas på TVn under användning.

LANGUAGE: Här väljs ett av två olika språk för alla ON-SCREEN-menyer, engelska (ENGLISH) eller tyska (DEUTSCH).

För att ändra en inställning i OTHER OPTIONS-menyn, placera markören på önskad rad i menyn med hjälp av UP/DOWN-knappen, och använd +/- knapparna för att bläddra upp eller ner bland raderna. För att återgå till MAIN-menyn tryck på ENTER-knappen. Tryck på MENU-knappen på fjärrkontrollen för att återgå till normal användning.

DEFAULT SETUP meny

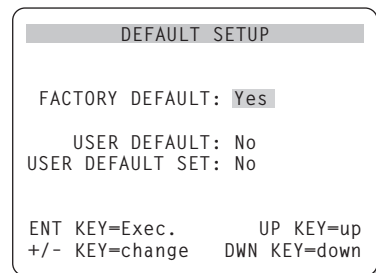
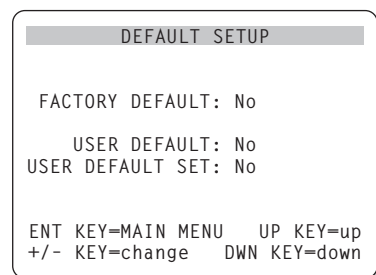

DEFAULT inställningen ger åtkomst till tre olika funktioner:

- Återställa alla egenskaper och inställningar till fabriksinställda värden (FACTORY DEFAULT).
- Memorera en grupp av inställningar som grundinställning (USER DEFAULT).

- Aktivera USER DEFAULT-inställningarna.

För att återställa till fabriksinställning:

Placera markeringen på FACTORY DEFAULT genom att använda UP/DOWN-knappen och använd +/- knapparna för att ändra inställningen till YES. Bildskärmen ändras nu till en skärm för att bekräfta valet. Tryck på ENTER-knappen för att fortsätta med återställningen till FACTORY DEFAULT. Apparaten kommer att stängas av för att omedelbart aktiveras igen med fabriksinställningen återställd. För att återgå till MAIN menyn utan att återställa FACTORY DEFAULT inställningen, ändra valet till NO och tryck på ENTER-knappen.

Obs! Att återställa till fabriksinställning raderar alla tidigare lagrade inställningar, inklusive fördröjningar, högtalar-inställningar, balansinställningar, ingångsinställningar osv. Du förlorar ALLA systemkonfigurationer. Var säker på att detta är vad du vill göra innan du återställer till fabriksinställning.

Att spara USER DEFAULT-inställningar:

Många av de tidigare konfigurationerna kan sparas som USER DEFAULT, (en användares grundinställningar), som kan bli aktiverade när som helst från denna meny. För att spara aktuella inställningar som USER DEFAULT, placera markeringen på raden USER DEFAULT SET med UP/DOWN-knappen och använd +/- knapparna för att ändra inställningen till YES. Bildskärmen ändras nu till en skärm för att bekräfta valet. Tryck på ENTER-knappen för att lagra den nya USER DEFAULT-inställningen. För att återgå till MAIN-menyn utan att spara några ändringar, ändra allt till NO och tryck på ENTER-knappen.

Obs! Om det finns otillräckligt med minne för att lagra USER DEFAULT-filen, är USER DEFAULT SET ej tillgängligt.

För att aktivera sparade USER DEFAULT-inställningar:

Efter du har sparat en USER DEFAULT-inställning kan du aktivera den när som helst genom att placera markören på USER DEFAULT raden med UP/DOWN-knappen. Använd +/- knapparna för att ändra inställningen till YES. Bildskärmen ändras nu till en skärm för att bekräfta valet. Tryck på ENTER-knappen för att fortsätta med aktivering av USER DEFAULT-inställningar. För att återgå till MAIN-menyn utan att aktivera USER DEFAULT-inställningarna ändra värdet till NO och tryck på ENTER-knappen.

ZONE 2 SETUP meny

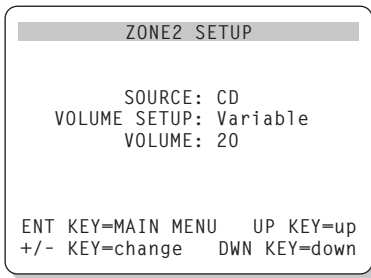

ZONE 2 SETUP-meny ger möjlighet till göra konfigurationer som gäller Zone 2. Denna meny kommer du åt genom att placera markeringen på ZONE 2-raden i MAIN-meny och tryck ENTER.

SOURCE: Källan som är vald för att lyssna i Zone 2. Vid inställningen OFF stängs Zone 2 av.

VOLUME SETUP: Ställer in volymnivån för utgången på Zone 2, VARIABLE eller FIXED (fast värde). VARIABLE tillåter dig att kontrollera volymnivån i Zone 2 från RSP-1066s frontpanel eller från fjärrkontrollen med fjärrlänksystem eller keypad (extern tangentbord) i Zone 2. FIXED utgång stänger av volymkontrollen i Zone 2. I denna inställning kan Zone 2 nivån fixeras på en nivå som specificeras på nästa rad och således optimera systemet när det sänder en fast signal till ett försteg eller förstärkare som har en egen volymkontroll.

VOLUME: Med VARIABLE utgångssignal visar denna raden den aktuella volymnivån för Zone 2. Med FIXED-värdet för volymen ges en fast nivå för Zone 2.

Flytta markören till önskad rad med UP/DOWN-knappen och använd +/- knapparna för att ändra nivån på volymen. För att återgå till MAIN-meny tryck på ENTER-knappen. Tryck på MENU-knappen på fjärrkontrollen för att ta återgå till normal användning.

Specifikationer

Audio

Harmonisk Distortion, totalt

<0.05%

Intermodulationsdistortion (60 Hz:7 kHz)

<0.05%

Frekvensområde

10 Hz – 95 kHz, ± 1 dB (linje nivå)

10 Hz – 20 kHz, ± 0.3 dB (digital nivå)

Signal/Brus förhållande

95 dB (Stereo) Analog

92 dB (Dolby Digital, DTS) OdBFs

Ingångskänslighet/Impedance

Linje nivå: 200mV/47 kohm

Tonkontroller (Bas/Diskant)

±8 dB vid 100 Hz/10 kHz

Förstegets utgångs nivå

1.2V (200mV in)

Video

Frekvensområde

3 Hz – 10MHz, ±3 dB

Signal/Brus förhållande

45 dB

Ingångsimpedans

75 ohm

Utgångsimpedans

75 ohm

Utgångsnivå

1 volt

Övrigt

Strömförbrukning

40 watt

Strömförsörjning

230 volt, 50 Hz (CE versionen)

115 volt, 60 Hz (USA versionen)

Vikt

7.6 kg

Dimensioner (B x H x D)

432 x 121 x 341 mm

17.01" x 4.76" x 13.43"

Frontpanelens höjd

(utan fötter/för rackmontering)

109 mm/4.29"

Alla specifikationer är korrekta vid tidpunkten för tryckningen.

Rotel reserverar sig för framtida förändringar utan vidare meddelande.

Rotel och Rotel HiFi logotype är registrerade varumärken av The Rotel Co, Ltd., Tokyo, Japan.

Inhaltsverzeichnis

Die grau markierten Zahlen beziehen sich auf die Abbildungen des RSP-1066. Die grau markierten Buchstaben beziehen sich auf die Abbildung der RR-969.

Sicherheits- und Warnhinweise	4	Bedienelemente für Surroundanwendungen	69	Ausgangssignalanschlüsse	74
1: Bedienelemente und Anschlüsse	5	2CH-Taste 7	70	TV-MONITOR-Ausgang 25 35	74
2: Fernbedienung RR-969	6	Dolby PLII/3ST-Taste 8	70	Cinch-Vorverstärker-Ausgänge 15	75
3: Ausgangsanschlüsse	7	DTS Neo:6-Taste 9	70	Netzeingang und sonstige Anschlüsse	75
4: Eingänge	8	DSP-Taste 10	70	Netzeingang 36	75
5: Anschlussdiagramm für den 2. Zone-Betrieb ..	9	Einstellen der Surroundmodi über die Fernbedienung		12V TRIGGER-Anschlüsse 24	75
6: On-Screen-Menüsystem (Englisch)	10	SUR+-Taste P	71	EXTERNAL REM. IN-Anschluss 23	75
Die Firma Rotel	66	Tasten zur Einstellung des Lautsprecherpegels B D N		Computerschnittstelle COM I/O 18	75
Zu dieser Anleitung	66	UP/DOWN-Tasten C	71	2. Zone-Betrieb	75
Wesentliche Ausstattungsmerkmale	66	DYNAMIC RANGE-Taste 12		Ein- und Ausschalten im 2. Zone-Betrieb	76
Auspacken des Gerätes	66	DWN-Taste C	71	Bedienung der 2. Zone vom Haupthörraum aus ZONE-Taste 13	76
Einige Vorsichtsmaßnahmen	66	Anschlussmöglichkeiten: Überblick	71	Steuerung der 2. Zone über die Fernbedienung	76
Aufstellung des Gerätes	66	Anschlussmöglichkeiten für Videoquellen	72	2. Zone-Audioausgänge 20	76
Fernbedienung RR-969	67	Anschließen der Audioquellen	72	ZONE REM. IN-Buchse 21	77
Inbetriebnahme mit der RR-969		CD-Eingänge 27	72	IR OUT-Buchsen 22	77
AUDIO-Taste A	67	TUNER-Eingänge 26	72	Bildschirmanzeige (On-Screen-Display = OSD)/ Konfiguration	77
Programmieren der RR-969		TAPE-Ein- und Ausgänge 23	72	Diese Tasten führen Sie durch die Menüs C K L M	77
PRELOAD-Taste R	67	Eingangsanschlüsse für Videoquellen	72	On-Screen-Menüsystem	78
Grundfunktionen	67	VIDEO 1 – 5		SYSTEM-STATUS	79
POWER-Schalter/Taste 1 H	67	Audio-Eingänge 29	73	HAUPTMENUE	79
Fernbedienungssensor 4	67	VIDEO 1 – 5		EINGANGS-SETUP	79
Display an der Gerätefront 2	68	Composite-Eingänge 31	73	Untermenü DTS Neo:6	80
Lautstärkeregelung 6 1	68	VIDEO 1 – 5		Untermenü Dolby Prologic II	80
MUTE-Taste J	68	S-Video-Eingänge 33	73	LAUTSPRECHERTYPEN	81
Klangregler 5 Q C	68	VIDEO 1 – 2		VERZÖGERUNGSZEITEN	82
FILTER-Taste F	68	Component-Video-Eingänge 25	73	SUB-PEGEL	82
MENU-Taste K	68	MULTI-Eingänge 19	73	SURROUND-PEGEL	83
ENTER-Taste L	68	Ausgangsanschlüsse für Videoquellen	73	WEITERE EINSTELLUNGEN	83
Bedienelemente zur Eingangswahl	68	VIDEO 1 – 3		VOREINSTELLUNGS-SETUP	84
Eingangswahltasten 3 E	68	Audioausgänge 30	74	2. ZONE EINSTELLUNGEN	84
REC-Taste 14		VIDEO 1 – 3		Technische Daten	85
ZONE-Taste O	69	Composite-Ausgänge 32	74	Audio	85
MULTI INPUT 11		VIDEO 1 – 3		Video	85
EXT IN G	69	S-Video-Ausgänge 34	74	Sonstige Daten	85
		Anschließen einer Digitalquelle	74		
		Digitaleingänge 16	74		
		Digitalausgänge 17	74		

Die Firma Rotel

Die Firma Rotel wurde vor 40 Jahren von einer Familie gegründet, deren Interesse an Musik so groß war, dass sie beschloss, hochwertigste HiFi-Produkte herzustellen und Musikliebhabern ungeachtet ihres Geldbeutels einen außergewöhnlichen Wert zukommen zu lassen. Ein Ziel, das von allen Rotel-Angestellten verfolgt wird.

Die Ingenieure arbeiten als Team eng zusammen. Sie hören sich jedes neue Produkt an und stimmen es klanglich ab, bis es den gewünschten Musikstandards entspricht. Die eingesetzten Bauteile stammen aus verschiedenen Ländern und wurden ausgewählt, um das jeweilige Produkt zu optimieren. So finden Sie in Rotel-Geräten Kondensatoren aus Großbritannien und Deutschland, Halbleiter aus Japan oder den USA und direkt bei Rotel gefertigte Ringkerntransformatoren.

Rotels guter Ruf wird durch hunderte von Testerfolgen von den angesehensten Testern der Branche, die jeden Tag Musik hören, untermauert. Die Ergebnisse beweisen, dass das Unternehmen sein Ziel konsequent verfolgt hat, mit Equipment hoher Musikalität und Zuverlässigkeit bei gleichzeitig günstigen Preisen.

Wir danken Ihnen, dass Sie sich für dieses Rotel-Produkt entschieden haben und wünschen Ihnen viel Hörvergnügen.

„DTS“, „DTS ES Extended Sound“, „DTS ES Matrix 6.1“, „DTS ES Discrete 6.1“ und „DTS Neo:6“ sind Warenzeichen von Digital Theater Systems, Inc.

Hergestellt mit der Lizenz der Dolby Laboratories. „Dolby“, „Prologic“ und das Doppel-D-Symbol sind Warenzeichen der Dolby Laboratories.

HDCD®, HDCD®, High Definition Compatible Digital® und Pacific Microsonics sind entweder eingetragene Warenzeichen oder Warenzeichen von Pacific Microsonics, Inc. in den USA und/oder anderen Ländern. Das HDCD-System wird unter Lizenz der Pacific Microsonics, Inc. hergestellt. Patente: in den USA: 5.479.168, 5.638.074, 5.640.161, 5.808.574, 5.838.274, 5.854.600, 5.864.311, 5.872.531 und in Australien: 669114. Weitere Patente angemeldet.

Zu dieser Anleitung

Vielen Dank, dass Sie sich für den Rotel-Surround-Prozessor RSP-1066 entschieden haben. Der RSP-1066 ist eine komplett ausgestattete Audio/Video-Schaltzentrale für analoge und digitale Quellen. Formate wie Dolby-Surround®, Dolby-Digital®, DTS® und HDCD® können problemlos verarbeitet werden.

Wesentliche Ausstattungsmerkmale

- Rotels Balanced-Design-Konzept steht für ein ausgeklügeltes Platinenlayout, erstklassige Bauteile und ausführliche Hörtests zur Gewährleistung eines erstklassigen Klanges und langfristiger Zuverlässigkeit.
- Dolby Prologic II®-Decodierung (5.1-, 6.1- und 7.1-Kanal) mit verbesserter Kanaltrennung und normgerechten Pologic II-Frequenzgängen für analoge Dolby-Surround®-Quellen. Kann für Musik- oder Cinema-Quellen sowie einen Emulationsmodus für die Original-Dolby-Prologic-Decodierung optimiert werden.
- Automatische Decodierung von digitalen Dolby-Digital®-5.1-Kanal-Quellen.
- Automatische Decodierung von DTS®-5.1-Kanal- und DTS ES® Matrix 6.1-Kanal-Quellen sowie DTS ES® Discrete 6.1-Kanal-Digitalquellen.
- DTS® Neo:6®-Surroundmodi zur Wiedergabe von Surroundinformationen von 2-Kanal-Quellen über 5-Kanal-, 6-Kanal- bzw. 7-Kanal-Systeme. Kann für Musik- und Cinema-Quellen optimiert werden.
- Automatische HDCD®-Decodierung für die Signale von High Definition Compatible Digital® Compact Discs.
- Surroundmodi für die Wiedergabe von Surroundmaterial auf 2-Kanal- und 3-Kanal-Systemen sorgen für komplette Kompatibilität.
- Automatische Decodierung von Digitalsignalen von MP3 (MPEG-1 Audio Layer 3)-Playern.
- Zone 2-Ausgang mit unabhängiger Eingangswahl und Lautstärkeinstellungen für Custom Installation-Anwendungen in Kombination mit einem Infrarotempfänger beim 2. Zone-Betrieb.

- MULTI-Eingang für externen Adapter und künftige Upgrade-Möglichkeit.
- Benutzerfreundliche ON-SCREEN-Menüführung mit programmierbaren Bezeichnungen der Video-Komponenten. Sie haben die Wahl zwischen den Menüsprachen Englisch und Deutsch.
- Lernfähige Universalfernbedienung zum Betrieb des RSP-1066 und neun weiterer Komponenten.
- Mikroprozessor-Software mit Upgrade-Möglichkeit.

Auspacken des Gerätes

Entfernen Sie die Verpackung vorsichtig vom RSP-1066. Sie enthält neben dem Gerät die Fernbedienung und weiteres Zubehör. Bewahren Sie den Versandkarton und das übrige Verpackungsmaterial des RSP-1066 für einen eventuellen späteren Einsatz auf.

Einige Vorsichtsmaßnahmen

Lesen Sie sich die Bedienungsanleitung bitte vor der Inbetriebnahme genau durch. Neben grundsätzlichen Installations- und Bedienungshinweisen (bitte beachten Sie auch die Sicherheits- und Warnhinweise am Anfang der Bedienungsanleitung) enthält sie allgemeine Informationen, die Ihnen helfen werden, Ihr System mit seiner maximalen Leistungsfähigkeit zu betreiben. Bitte setzen Sie sich bei etwaigen Fragen mit Ihrem autorisierten Rotel-Fachhändler in Verbindung.

Schicken Sie die Ihrem Gerät beiliegende Garantieforderungskarte ausgefüllt an den Rotel-Distributor in Ihrem Land. Bewahren Sie bitte die Original-Kaufquittung auf. Sie belegt am besten das Kaufdatum, das für Sie wichtig wird, sobald Sie eine Garantieleistung in Anspruch nehmen.

Aufstellung des Gerätes

Platzieren Sie den RSP-1066 auf einer stabilen, trockenen, ebenen Oberfläche und setzen Sie das Gerät weder direktem Sonnenlicht, extremer Wärme, Feuchtigkeit noch starken Vibrationen aus. Stellen Sie sicher, dass das Regal auf das vergleichsweise hohe Gewicht des Gerätes ausgelegt ist.

Bringen Sie den RSP-1066 in der Nähe der anderen, zu Ihrem Audio-/Videosystem gehörenden Komponenten und, wenn möglich,

in speziellem HiFi-Mobiliar unter. Dies vereinfacht die Kabelführung, das Anschließen und mögliche Änderungen am System.

Der RSP-1066 erwärmt sich während des normalen Betriebes. Die entstehende Wärme kann unter normalen Bedingungen über die Ventilationsöffnungen abgeführt werden. Um das Gehäuse muss ein Freiraum von 10 cm und am Aufstellungsort eine ausreichende Luftzirkulation gewährleistet sein, um einer Überhitzung des Gerätes vorzubeugen.

Stellen Sie keine anderen Gegenstände (Geräte oder sonstige Dinge) auf den RSP-1066. Es darf keine Flüssigkeit in das Gerät gelangen, da hierdurch die empfindlichen Schaltkreise beschädigt werden können.

Fernbedienung RR-969

Zum Lieferumfang des RSP-1066 gehört eine lernfähige Fernbedienung, über die der RSP-1066 und neun weitere Geräte ferngesteuert werden können.

Der Fernbedienung liegt eine separate Bedienungsanleitung bei, der Sie detaillierte Informationen zur Programmierung und zur Verwendung der RR-969 für die Fernsteuerung aller anderen zum System gehörenden Geräte entnehmen können. Um eine Wiederholung zu vermeiden, finden Sie in dieser Bedienungsanleitung nur grundlegende Informationen über die Verwendung der RR-969 zur Fernbedienung des RSP-1066.

HINWEIS: Die meisten Funktionen der RR-969 entsprechen den Funktionen der Bedienelemente an der Gerätefront. Aus diesem Grunde werden diese Punkte in den entsprechenden Abschnitten dieser Bedienungsanleitung behandelt. Grau unterlegte Buchstaben neben den Namen beziehen sich auf die Abbildung der Fernbedienung am Anfang der Bedienungsanleitung.

Inbetriebnahme mit der RR-969 AUDIO-Taste **A**

Bevor Sie den RSP-1066 in Betrieb nehmen können, muss der AUDIO-Modus aktiviert werden. Drücken Sie dazu die AUD-Taste **A** auf der Fernbedienung, bevor Sie beginnen. Der AUDIO-Modus bleibt aktiv, bis eine andere GERÄTETASTE gedrückt wird.

Programmieren der RR-969 PRELOAD-Taste **R**

Die RR-969 wird im Werk so programmiert, dass der RSP-1066 über sie ferngesteuert werden kann. Funktioniert dies nicht, so hat sich die Programmierung möglicherweise geändert. Um die RR-969 für die Fernsteuerung des RSP-1066 zu programmieren, drücken Sie mit der Spitze eines Kugelschreibers auf die PRELOAD-Taste **R** der Fernbedienung.

HINWEIS: Durch Drücken der PRELOAD-Taste werden alle programmierten und gelernten Befehle gelöscht, und die RR-969 wird auf die Grundeinstellung zurückgesetzt.

Grundfunktionen

Wir empfehlen, dass Sie sich mit der Gerätefront und -rückseite des RSP-1066 vertraut machen, bevor Sie Einstellungen vornehmen und andere Geräte anschließen. Die folgenden Erläuterungen werden Ihnen dabei helfen.

HINWEIS: Die meisten Funktionen können über die Bedienelemente an der Gerätefront und über die Fernbedienung gesteuert werden. Andere wiederum stehen nur über die Bedienelemente oder nur über die Fernbedienung zur Verfügung. In der gesamten Anleitung beziehen sich die grau unterlegten Nummern auf die Geräteabbildungen am Anfang der Bedienungsanleitung, grau unterlegte Buchstaben auf die Abbildung der Fernbedienung RR-969. Erscheinen sowohl grau unterlegte Zahlen als auch grau unterlegte Buchstaben, so kann die Funktion sowohl über den RSP-1066 als auch über die Fernbedienung gesteuert werden. Erscheint nur eines von beiden, so kann diese Funktion nur über den RSP-1066 oder nur über die Fernbedienung gesteuert werden.

POWER-Schalter/Taste **1 H**

Der POWER-Schalter an der Gerätefront ist der Hauptnetzschalter des RSP-1066. Er muss gedrückt werden, um das Gerät in Betrieb zu nehmen. Ist der POWER-Schalter in der AUS-Position, ist das Gerät komplett abgeschaltet und kann nicht über die Fernbedienung eingeschaltet werden.

Die POWER-Taste auf der Fernbedienung hat die Funktion einer Standby-Taste und wird zum Aktivieren und Deaktivieren des Gerätes benutzt. Im Standby-Modus werden die Speicherstromkreise des RSP-1066 weiterhin mit dem notwendigen Strom versorgt, damit die Einstellungen weiter gespeichert bleiben. Liegt Wechsellspannung am Gerät an und befindet sich der POWER-Schalter an der Gerätefront in der EIN-Position, leuchtet die POWER-LED an der Gerätefront. Dies ist unabhängig davon, ob sich das Gerät im Standby-Modus befindet oder im Haupthörraum voll aktiviert ist.

Über das ON-SCREEN-Menüsystem stellt der RSP-1066 während des Setups drei Power Mode-Wahlmöglichkeiten zur Verfügung. Die Grundeinstellung ist der DIREKT-Modus. In diesem Modus ist der RSP-1066 in Betrieb, sobald Wechsellspannung anliegt und sich der POWER-Schalter an der Gerätefront in der EIN-Position befindet. Dabei kann der Surround-Prozessor über die POWER-Taste auf der Fernbedienung deaktiviert bzw. aktiviert werden. Ist STANDBY eingestellt worden, schaltet das Gerät in den STANDBY-Modus, wenn Wechsellspannung anliegt und sich der POWER-Schalter an der Gerätefront in der EIN-Position befindet. In diesem Fall muss es manuell über die POWER-Taste auf der Fernbedienung in Betrieb genommen werden. Bei PERMANENT ist das Gerät voll aktiviert, sobald Wechsellspannung anliegt und sich der POWER-Schalter an der Gerätefront in der EIN-Position befindet. Die POWER-Taste auf der Fernbedienung ist hierbei deaktiviert.

HINWEIS: Im 2. Zone-Modus ist der Standby-Betrieb für den Haupthörraum und für die 2. Zone komplett unabhängig voneinander. Das Drücken der POWER-Taste auf der Fernbedienung hat keinen Einfluss auf die 2. Zone. Durch Drücken der POWER-Taste einer in der 2. Zone befindlichen Fernbedienung wird nur die 2. Zone angesprochen und nicht der Haupthörraum. Wird das Gerät in der 2. ZONE aktiviert, leuchtet die ZONE-Anzeige im FL-DISPLAY an der Gerätefront.

Fernbedienungssensor **4**

Über dieses Fenster werden die von der Fernbedienung übermittelten Infrarotsignale empfangen. Richten Sie die Fernbedienung auf diesen Sensor, um eine korrekte Signalübertragung zu gewährleisten. Stellen Sie sicher, dass der Sensor nicht verdeckt wird.

Display an der Gerätefront **2**

Das FL-Display im oberen Bereich des RSP-1066 bietet Informationen zum Status und zur Aktivierung spezieller Features. Im größten Bereich des Displays erscheint die gegenwärtig zum Hören gewählte Eingangsquelle links und die gegenwärtig zum Aufnehmen gewählte Eingangsquelle rechts.

Symbole an der linken Seite des Displays zeigen den gerade gewählten Digitaleingang an. Symbole an der rechten Displayseite zeigen die einzelnen Surroundkanäle und werden bei der Konfiguration des Systems genutzt. Symbole an der Unterseite stehen für den aktuellen Surroundmodus und sonstige spezielle Features.

Das FL-Display kann gegebenenfalls abgeschaltet werden. Weitere Informationen hierzu entnehmen Sie bitte dem Abschnitt MENU-Taste.

Lautstärkeregelung **6 1**

Über die Lautstärkeregelung werden die Pegel aller Ausgangskanäle gleichzeitig verändert. Drehen Sie den Lautstärkereglern an der Gerätefront nach rechts, um die Lautstärke zu erhöhen. Drehen Sie den Regler nach links, um die Lautstärke zu reduzieren. Nutzen Sie dazu bei der RR-969 die VOLUME UP- und DOWN-Tasten.

Beim Einstellen der Lautstärke erscheint im Frontdisplay eine Digitalanzeige und auf Ihrem Bildschirm die neue Einstellung.

HINWEIS: Der Lautstärkereglern am RSP-1066 kann zur Änderung der Lautstärke in der 2. Zone genutzt werden. Drücken Sie die ZONE-Taste an der Gerätefront und regeln Sie die Lautstärke. Nach 10 Sekunden kehrt der Lautstärkereglern in den Normalbetrieb zurück.

MUTE-Taste **J**

Mit Drücken dieser Taste schalten Sie den Ton ab. Das Aktivieren der Mute-Funktion wird an der Gerätefront und in der Bildschirmanzeige angezeigt. Drücken Sie erneut die MUTE-Taste, um die vorherigen Lautstärkepegel wieder herzustellen.

Klangregler **5 Q C**

Mit den Bass- (BASS) und Höhenreglern (TREBLE) **5** werden die tiefen und hohen Frequenzen des Audiosignals hervorgehoben bzw. abgeschwächt. Sie können damit den Klang nach Ihren Wünschen einstellen. Zum

Anheben der Frequenzbereiche drehen Sie den jeweiligen Regler im Uhrzeigersinn, zur Abschwächung gegen den Uhrzeigersinn. Die Veränderung in der Einstellung der Klangregler wird im Frontdisplay und auf dem Bildschirm angezeigt.

Diese Einstellungen können auch über die Fernbedienung verändert werden:

1. Drücken Sie die SHIFT-Taste **Q**, um den BASS- oder TREBLE-Modus auszuwählen. Drücken Sie diese Taste noch einmal, wenn Sie zwischen den beiden Modi hin und her schalten möchten.
2. Drücken Sie die UP/DOWN-Tasten **C**, um die Bässe oder Höhen zu verändern.

FILTER-Taste **F**

Die FILTER-Taste (nur auf der Fernbedienung) aktiviert oder deaktiviert eine spezielle CINEMA EQ-Einstellung. Dies kann bei der Wiedergabe von Filmmaterial vorteilhaft sein, um die akustischen Differenzen, die zwischen der Kino- und der Home-HiFi-Cinema-Umgebung bestehen, auszugleichen.

Die FILTER-Einstellung wird für jeden Quelleneingang unabhängig vorgenommen. Mit Drücken der FILTER-Taste verändern Sie nur den gerade aktivierten Quelleneingang.

MENU-Taste **K**

Mit Drücken dieser Taste wird das ON-SCREEN-Menüsystem aufgerufen, das zur Konfiguration genutzt wird. Wird das Menüsystem bereits angezeigt, drücken Sie diese Taste, um die Anzeige abzuschalten.

Die MENU-Taste kann auch zum Abschalten des FL-Displays an der Gerätefront genutzt werden. Halten Sie dazu die MENU-Taste für drei Sekunden gedrückt. Das Display schaltet sich wieder ein, wenn eine beliebige Taste auf der Fernbedienung oder an der Gerätefront gedrückt wird.

ENTER-Taste **L**

Über die ENTER-Taste können Sie verschiedene Einstellungen im Setup und beim Betrieb des RSP-1066 bestätigen und speichern. Weitere Informationen hierzu erhalten Sie in den entsprechenden Abschnitten.

Bedienelemente zur Eingangswahl

Eingangswahltasten **3 E**

Drücken Sie eine beliebige der acht Tasten an der Gerätefront zur Auswahl der Audio- oder Videoeingangsquelle (z.B. TUNER, CD, Videorecorder usw.), die Sie sich anhören möchten. Sie hören diese Quelle und sehen die Bilder, wenn Sie sich für eine Videoquelle entschieden haben.

Im Display an der Gerätefront und im ON-SCREEN-Display erscheint der Name der derzeitigen Hörquelle. Die Namen der VIDEO-Quellen können entsprechend der angeschlossenen Komponente geändert werden.

Alle Eingänge (die fünf Videoeingänge, der CD-Eingang, der TUNER-Eingang und der TAPE-Eingang) akzeptieren die analogen bzw. digitalen Signale einer der fünf zuweisbaren Digitaleingänge. Ist ein Digitaleingang zugewiesen, prüft der RSP-1066, ob an diesem Eingang ein Digitalsignal anliegt. Liegt bei Auswahl der Quelle ein Digitalsignal an, wird es automatisch aktiviert und damit der geeignete Surroundmodus eingestellt. Liegt kein Digitalsignal an, werden die analogen Eingänge für diese Quelle aktiviert. Diese automatische Erfassung ist für digitale Quellen, wie z.B. DVD-Player, die bevorzugte Konfiguration. Wird ein ANALOGER Eingang zugeordnet, so reagiert das Gerät nicht auf ein an den Digitaleingängen anliegendes Digitalsignal.

Im Werk werden die Eingangswahltasten so konfiguriert, dass auf die folgenden Eingänge zugegriffen wird:

CD:	Analoger Eingang
Tuner:	Analoger Eingang
Tape:	Analoger Eingang
Video 1:	Digital Coaxial 1
Video 2:	Digital Coaxial 2
Video 3:	Digital Coaxial 3
Video 4:	Digital Optical 1
Video 5:	Digital Optical 2

Im Abschnitt EINGANGS-SETUP erhalten Sie Hinweise zur Konfiguration der Eingänge.

Die Eingangswahl-tasten können (zusammen mit der im Abschnitt unten beschriebenen REC-Taste **14**) auch zur Auswahl eines analogen Eingangssignals verwendet werden, das an den Ausgängen für Aufnahmezwecke zur Verfügung steht. Darüber hinaus können die Eingangswahl-tasten zusammen mit der ZONE-Taste **13** genutzt werden, um eine analoge Eingangsquelle für die 2. ZONE auszuwählen.

REC-Taste **14** ZONE-Taste **13**

Der RSP-1066 kann die Informationen von jedem beliebigen analogen Quelleneingang auf einen Videorecorder oder sonstigen Recorder überspielen, der an die Ausgänge VIDEO 1, 2 oder 3 oder die TAPE-Ausgänge angeschlossen ist. Dabei können Sie sich gleichzeitig eine andere Eingangsquelle anhören. Zur Auswahl einer Eingangsquelle, die Sie für Aufnahmezwecke nutzen möchten, drücken Sie die REC-Taste an der Gerätefront (oder die ZONE-Taste auf der Fernbedienung). Anschließend drücken Sie innerhalb von 5 Sekunden eine der EINGANGSWAHLTASTEN, um das Signal, das Sie aufnehmen möchten, auszuwählen. Nachdem Sie Ihre Wahl getroffen haben (bzw. nach fünf Sekunden), kehren die Eingangsquellentasten in ihren normalen Betriebszustand zurück und dienen wieder zur Auswahl einer Hörquelle.

Denken Sie daran, dass diese Wahl unabhängig von der Hörquelle getroffen wird. Während der Aufnahme können Sie immer noch eine andere Quelle zum Hören auswählen. Im Display wird der zum Aufnehmen genutzte Eingang angezeigt.

HINWEIS: Für die RECORD-Funktion werden analoge Signale benötigt. Nutzen Sie einen Digitalanschluss von einem CD- oder DVD-Player zum Hören, sollten Sie für eventuelle Aufnahmezwecke auch die Analog-Verbindung herstellen.

MULTI INPUT **11** EXT IN **12**

Der RSP-1066 akzeptiert diskrete 6.1-Kanal-Analogsignale von einem externen Digitalprozessor und ermöglicht somit Kompatibilität mit künftigen Surroundformaten.

Über die MULTI INPUT-Taste (bzw. die EXT IN-Taste auf der Fernbedienung) werden alle anderen Eingänge (sowohl analog als auch digital) deaktiviert und auf das Audiosignal von einem externen Digitaladapter zugegriffen.

HINWEIS: Die Lautstärkepegel aller Kanäle des MULTI-Eingangs können vorübergehend über die Fernbedienung verändert werden (siehe auch „Tasten zur Einstellung des Lautsprecherpegels“ unter „Bedienelemente für Surroundanwendungen“). Ferner kann der MEHRKANALEINGANG im SUB-PEGEL-Menü des On-Screen-Menüsystems eingestellt werden.

Dieser Eingang ändert nur das Audiosignal; das Videosignal vom gewählten Eingang wird weiterhin genutzt. Bei aktivierter MULTI INPUT-Funktion wird die Digitalverarbeitung des RSP-1066 umgangen. Im Frontdisplay erscheint eine entsprechende Anzeige.

HINWEIS: Wird der MULTI CH-Eingang gewählt, steht das CB-Ausgangssignal nur am CB1 PREOUT-Anschluss zur Verfügung. Am CB2 PREOUT-Anschluss ist bei ausgewähltem MULTI CH-Eingang kein Signal verfügbar.

Bedienelemente für Surroundanwendungen

Der RSP-1066 decodiert die Signale von analogen Dolby-Surround®-Quellen, digitalen Dolby-Digital®- und DTS® 5.1-Kanal-Quellen, digitalen DTS ES® Matrix 6.1- und DTS ES® Discrete 6.1-Kanal-Quellen, HDCD®-codierten CDs und MP3-Digitalsignalen. Ferner bietet DTS Neo:6 die Möglichkeit, 5-Kanal-, 6-Kanal- und 7-Kanal-Surroundinformationen herauszufiltern. Über verschiedene DSP-Modi (digitale Signalverarbeitung) können die Umgebungseffekte von Konzerthallen aus 2-Kanal-Stereosignalen simuliert werden.

Die Decodierung von Digitalsignalen wird im allgemeinen automatisch vorgenommen. Wird beispielsweise ein in Dolby Digital oder DTS 5.1 codiertes digitales Eingangssignal wahrgenommen, aktiviert der RSP-1066 die geeignete Decodierung. Ferner erkennt der RSP-1066 auch mit DTS ES® Matrix 6.1- oder DTS ES® Discrete 6.1-Surroundinformationen codierte Discs und aktiviert die DTS ES® Extended Surround-Decodierung. Auch ein digitales Eingangssignal von einer HDCD®-

codierten CD oder einem MP3-Player wird automatisch erkannt und für den 2-Kanal-Stereo-Betrieb decodiert.

In den meisten Fällen erkennt der RSP-1066 auch ein Signal mit Dolby-Surround-Codierung und aktiviert die entsprechende Dolby®-Prologic II®- oder DTS Neo:6-Decodierung. Ferner können Sie mit Hilfe des ON-SCREEN-Menüsystems für jeden Eingang einen Standard-Surroundmodus konfigurieren.

Vier MODE-Tasten an der Gerätefront und die SUR+Taste auf der Fernbedienung ermöglichen die manuelle Kontrolle der Einstellungen für die Raumklangeffekte.

Die folgenden Einstellungen können genutzt werden:

- 2-Kanal-Stereo (links/rechts).
- Dolby-3-Kanal-Stereo oder Prologic-Verarbeitung (links/rechts/Center) jedes beliebigen Quellmaterials.
- 5-Kanal-Stereo (Front links/Front rechts/Center/Surround links/Surround rechts) von 2-Kanal-Quellen.
- 7-Kanal-Stereo (Front links/Front rechts/Center/Surround links/Surround rechts/Center hinten 1 und 2) von 2-Kanal-Quellen.
- Von 2-Kanal-Quellen für Musik- oder Cinema-Anwendungen gewonnener und über DTS Neo:6 oder Dolby Prologic II wiedergegebener 5.1-, 6.1- und 7.1-Kanal-Surround-Sound (Front links/Front rechts/Center/Surround links/Surround rechts/Center hinten 1 und 2).
- Vier DSP-Einstellungen zur Simulation von Effekten in Konzerthallen.

Die manuell einstellbaren Surround-Sound-Optionen werden im allgemeinen mit Quellmaterial genutzt, das nicht in einem speziellen Surround-Sound-Format codiert ist. Sie stehen also nur für bestimmtes Quellmaterial und bestimmte Surroundmodi zur Verfügung. Einige Discs aktivieren automatisch einen der folgenden Surroundmodi:

- DTS-, DTS ES Matrix 6.1-, DTS ES Discrete 6.1-, Dolby-Digital-, MP3-, HDCD- (96 kHz) und PCM-2-Kanal-Digitalsignale (96 kHz) werden automatisch decodiert.

- HDCD- (nicht 96 kHz) und PCM-2-Kanal- (nicht 96 kHz) Digitalsignale können über Dolby-Prologic II, Dolby 3-Stereo, DTS Neo:6, Music 1 – 4, 5CH Stereo, 7CH Stereo und Stereo wiedergegeben werden.
- Dolby-Digital 2-CH Stereo kann über Dolby-Prologic II, Dolby 3-Stereo und Stereo wiedergegeben werden.

Die folgenden Abschnitte beschreiben, wie jede der Surroundmode-Tasten genutzt wird.

2CH-Taste **7**

Über diese Taste wird der herkömmliche 2-Kanal-Stereomodus ohne Surroundeffekte oder sonstige Verarbeitungsverfahren aktiviert. Das ist Stereo „pur“ für die beiden Frontlautsprecher mit bzw. ohne Subwoofer (ohne Surroundkanäle und ohne Centerkanal).

Spielen Sie Dolby-Digital- oder DTS-Quellmaterial ab, werden die Signale aller verfügbaren Kanäle nach Drücken der 2CH-Taste kombiniert und nur an die Frontlautsprecher weitergeleitet. Die Raumklangeffekte des Surround-Sounds gehen verloren, aber alle Informationen der Originalaufnahme bleiben erhalten.

HINWEIS: Den 2CH-Modus bieten wir als Alternative für diejenigen, die sich über die analogen Eingänge eine Aufnahme in der Original-2-Kanal-Stereoverision anhören möchten.

Dolby PLII/3ST-Taste **8**

Diese Taste bietet zwei Einstellungen für die Dolby-Verarbeitung: Dolby Prologic II und Dolby 3-Stereo. Mit einmaligem Drücken der Taste aktivieren Sie Dolby Prologic II (mit den zuletzt genutzten optionalen Einstellungen). Drücken Sie die Taste ein zweites Mal, um in die Dolby 3-Stereo-Einstellung zu schalten. Eine Anzeige im Frontdisplay zeigt den aktivierten Modus an.

Der Dolby 3-Stereo-Modus ermöglicht die korrekte Wiedergabe über ein 3-Kanal-System mit Front- und Centerlautsprechern (ohne hintere Surroundlautsprecher). Bei Stereoaufnahmen wird ein Centerkanalsignal herausgefiltert. Bei 5.1-Kanal-Surround-Aufnahmen werden die Signale, die in 5.1-Kanal-Systemen zu den hinteren Surroundlautsprechern geleitet werden, zu den Frontlautsprechern gesendet. Das Ergebnis ist eine bessere räumliche Abbildung als bei herkömmlichem Stereo.

Bei der Einstellung Dolby Prologic II werden Dolby-Surround-codierte analoge Surround-Sound-Signale von einer Musik-CD, einem Videotape, einer Videodisc, einer Stereo-TV-Übertragung oder einer Rundfunkübertragung decodiert. Diese Einstellung kann auch zur Erzeugung von Umgebungseffekten bei 2-Kanal-Musikquellen genutzt werden. Front-, Center-, Rear- und hintere Centerlautsprecher sind aktiviert.

Für Dolby Prologic II-Decodierung stehen optional drei Modi zur Verfügung:

MUSIC: optimal für Musikwiedergabe.

CINEMA: optimal für Wiedergabe von Film-Soundtracks.

EMULATION: optimal für die Wiedergabe älterer Dolby Prologic-Film-Soundtracks.

Haben Sie den DOLBY PROLOGIC II-Modus über die DOLBY PLII/3ST-Taste eingestellt, erscheint eine entsprechende Anzeige (zusammen mit dem aktivierten Modus: MUSIC, CINEMA, EMULATION) im Frontdisplay.

Die Moduseinstellung kann über das On-Screen-Menüsystem geändert werden.

Sie können die drei Modi (MUSIC, CINEMA, EMULATION) auch über die Tasten +/- **M** auf der Fernbedienung auswählen. Dieses Feature funktioniert jedoch nur bei aktiviertem Prologic II-Surroundmodus und wenn das On-Screen-Menüsystem nicht angezeigt wird.

DTS Neo:6-Taste **9**

Der DTS Neo:6-Modus ermöglicht ausgeklügelte Matrixverarbeitung zur Erzeugung von 5.1- und 6.1-Surroundkanälen aus 2-Kanal-Quellmaterial. Über DTS Neo:6 können 2-Kanal-Analogquellen, 2-Kanal-Digitalquellen und Matrix-codierte 2-Kanal-Digitalquellen verarbeitet werden.

DTS Neo:6 bietet zwei verschiedene Decodiermöglichkeiten. Eine Einstellung ist optimal für Musikquellen, die andere Einstellung optimal für Cinema-Quellen. Drücken Sie die DTS Neo:6-Taste, um Neo:6-Verarbeitung in dem zuletzt genutzten Modus zu aktivieren. Im FL-Display leuchtet das DTS-Symbol und das Neo:6-Label rollt gefolgt von „CINEMA“ bzw. „MUSIC“ abhängig vom gerade aktivierten Modus.

Drücken Sie die Neo:6-Taste ein weiteres Mal, um in den CINEMA-Modus zu schalten.

Sie können die Einstellung des Neo:6-Modus auch über das On-Screen-Menüsystem verändern.

Ferner können Sie zwischen dem Cinema- und dem Musik-Modus hin und her schalten, indem Sie nach Aktivieren der Neo:6-Funktion die Tasten +/- **M** auf der Fernbedienung drücken. Änderungen des Neo:6-Modus sind über dieses Feature nur bei aktivierter Neo:6-Verarbeitung und bei nicht-aktiviertem On-Screen-Menüsystem möglich.

DSP-Taste **10**

Diese Taste aktiviert die Digitalsynthese von sechs Umgebungsmodi (MUSIC 1, MUSIC 2, MUSIC 3, MUSIC 4, 5CH Stereo und 7CH Stereo).

- Die vier MUSIC-Einstellungen simulieren stetig größer werdende akustische Umgebungen und werden zur Erzeugung von Umgebungseffekten genutzt, wenn Sie sich Musikquellen und/oder sonstige Quellen ohne Surround-Sound-Codierung anhören.
- Die 5-Kanal-Stereo-Einstellung wird genutzt, um Surroundinformationen aus Stereoquellen zu gewinnen, die für die Nutzung in einem 5-Kanal-System geeignet sind (FRONT LINKS/FRONT RECHTS/CENTER/SURROUND LINKS/RECHTS).
- Der 7-Kanal-Stereo-Modus gewinnt Surroundinformationen aus jeder Quelle für ein System mit sieben Lautsprechern (FRONT LINKS/FRONT RECHTS/CENTER/SURROUND LINKS/RECHTS und CENTER HINTEN 1/2).

Zur Aktivierung eines DSP-Modus drücken Sie einfach die DSP-Taste. Mit jedem Drücken dieser Taste schalten Sie einen Modus weiter und zwar in der folgenden Reihenfolge: MUSIC 1 > MUSIC 2 > MUSIC 3 > MUSIC 4 > 5CH Stereo > 7CH Stereo. Im Frontdisplay wird angezeigt, dass der DSP-Modus aktiviert ist.

HINWEIS: Allgemein gilt, dass mit den DSP-Modi die Umgebungseffekte wesentlich effektvoller herausgearbeitet werden als im PRO LOGIC II-Modus. Experimentieren Sie mit den spektakuläreren DSP-Modi bei besonderen Aufnahmen oder Effekten.

Einstellen der Surroundmodi über die Fernbedienung

SUR+-Taste

Über die SUR+-Taste auf der Fernbedienung können die oben aufgeführten Surroundmodi ausgewählt werden. Mit jedem Drücken dieser Taste springt das Gerät auf die nächste verfügbare Einstellung (2-Stereo > Dolby-Pro Logic II > Dolby 3-Stereo > Music 1 – 4 > 5CH Stereo > 7CH Stereo > DTS Neo:6 > 2-Stereo) wie im Frontdisplay und im ON-SCREEN-Menüsystem angegeben. Drücken Sie diese Taste so oft, bis Sie die gewünschte Einstellung erreicht haben.

HINWEIS: Die folgenden Quellen werden automatisch erfasst und richtig decodiert: DTS, DTS ES Matrix 6.1, DTS ES Discrete 6.1, Dolby Digital, MP3, HDCD und PCM 2-Kanal.





HINWEIS: Einige Surroundmodi stehen nicht für alle Quellmaterialien zur Verfügung. Viele Digitalquellen aktivieren automatisch eine bestimmte Surround-Decodierung, die nicht deaktiviert werden kann.

Tasten zur Einstellung des Lautsprecherpegels

B D N

UP/DOWN-Tasten

Die relativen Lautstärkepegel aller Kanäle sollten während des Setups über das On-Screen-Menüsystem eingestellt werden. Sie können die relativen Lautstärkepegel der Center-, Rear- bzw. Subwooferkanäle auch über die entsprechenden Tasten auf der Fernbedienung verändern.

1. Drücken Sie eine der Wahltasten auf der Fernbedienung, um einen Kanal (bzw. ein Kanalpaar) zur Einstellung auszuwählen. Drücken Sie die Taste C , um den CENTER-Kanal einzustellen. Drücken Sie die Taste S , um den SUBWOOFER-Kanal einzustellen. Drücken Sie zur Einstellung der hinteren SURROUND-Kanäle und der CENTER-Kanäle HINTEN die Taste R  (mit jedem Drücken der R-Taste wird zwischen den SURROUND-Kanälen und den CENTER-Kanälen HINTEN hin und her geschaltet). Der gewählte Lautsprecher und seine aktuelle Einstellung erscheinen kurz im Display.
2. Drücken Sie die UP- bzw. DOWN-Taste  auf der Fernbedienung, um den Ausgangspegel des gewählten Kanals/der gewählten Kanäle einzustellen.

3. Wiederholen Sie diesen Vorgang für jeden Kanal.

Erfolgt 5 Sekunden nach Drücken einer der Wahltasten keine PegelEinstellung, werden die Pegel auf den voreingestellten Wert zurückgesetzt.

HINWEIS: Sie können die Lautstärke jeder beliebigen Eingangsquelle (dazu zählt auch der MULTI-Eingang) auf diese Weise verändern. Diese Einstellung bleibt aber nur solange bestehen, bis ein anderer Eingang ausgewählt oder das Gerät abgeschaltet wird. Dann schaltet das Gerät auf die voreingestellten Werte zurück.

HINWEIS: Im ON-SCREEN-Menüsystem können die Surroundkanäle unabhängig voneinander eingestellt werden. Dies ist bei der hier beschriebenen Vorgehensweise nicht möglich. Hier muss der relative Lautstärkepegel aller Surroundkanäle zusammen verändert werden.

DYNAMIC RANGE-Taste

DWN-Taste

Digitalquellen sind in der Lage, einen extrem weiten Dynamikbereich wiederzugeben (der Dynamikbereich ist die Differenz zwischen dem leisesten und dem lautesten Ton). In einigen Fällen wird der Dynamikbereich zur Klassifizierung von Verstärkern und/oder Lautsprechern genutzt. In anderen Fällen ist es vielleicht wünschenswert, den Dynamikbereich zu reduzieren, z.B. wenn man sich Musik bei niedrigen Lautstärkepegeln anhört. Mit Drücken der DYNAMIC RANGE-Taste (bzw. der DWN-Taste auf der Fernbedienung) können die folgenden Einstellungen des Dynamikbereichs vorgenommen werden:

- **MAXIMAL** (maximaler Dynamikbereich)
- **MITTEL** (begrenzter Dynamikbereich)
- **MINIMAL** (minimaler Dynamikbereich)

Im Frontdisplay leuchtet die Anzeige „D.RANGE“, wenn der Dynamikbereich nicht auf MAXIMAL eingestellt ist. Bei Änderung der Einstellung erscheint der neue Dynamikbereich kurz im alphanumerischen Display.

HINWEIS: Die DYNAMIKBEREICH-Funktion steht nur im Dolby-Digital-Modus zur Verfügung. Ansonsten ist sie inaktiv.

Anschlussmöglichkeiten: Überblick

Der RSP-1066 stellt an der Geräterückseite Standard-Cinch-Audioein- und -ausgänge, Composite-Ein- und -Ausgänge, S-Video-Ein- und -Ausgänge, Component Video-Eingänge sowie koaxiale und optische Digitalein- und -ausgänge zur Verfügung.

Dieser Surround-Prozessor verfügt über Cinch-Vorverstärker-Audioausgänge zum Anschluss externer Verstärker sowie über Composite-, S-Video- und Component-Video-Ausgänge zum Anschluss an einen Fernsehbildschirm.

Darüber hinaus hat der RSP-1066 MULTI CH-Eingangsanschlüsse, einen EXTERNAL REM.-Eingang und zwei 12V TRIGGER-Ausgänge zum automatischen Einschalten von Rotel-Verstärkern.

HINWEIS: Schließen Sie die Systemkomponenten erst an das Netz an, wenn die Geräte ordnungsgemäß miteinander verbunden sind.

Alle Videokabel sollten eine Impedanz von 75 Ohm aufweisen. Der S/PDIF-Digital-Audiostandard definiert die Anforderungen an ein 75-Ohm-Übertragungskabel genau. Alle guten Digitalkabel entsprechen diesen Standards. Da die Video- und S/PDIF-Standards sehr ähnlich sind, können Sie Videokabel für die digitale Audioübertragung verwenden. Wir empfehlen Ihnen jedoch, NIEMALS ein herkömmliches analoges Audioverbindungskabel als Digital- oder Videokabel einzusetzen. Diese Kabel leiten die Signale zwar weiter, ihre begrenzte Bandbreite beeinträchtigt jedoch die Klangqualität.

Beim Herstellen von Signalverbindungen sind die linken Kanäle immer an die Buchsen für den LINKEN Kanal und die rechten Kanäle an die Buchsen für den RECHTEN Kanal anzuschließen. Alle Cinch-Anschlüsse am RSP-1066 sind folgendermaßen gekennzeichnet:

Linker Audiokanal = Cinch-Buchse, weiß gekennzeichnet

Rechter Audiokanal = Cinch-Buchse, rot gekennzeichnet

Composite Video = Cinch-Buchse, gelb gekennzeichnet

HINWEIS: Jeder Quelleneingang muss im EINGANGS-SETUP des On-Screen-Menüsystems konfiguriert werden. Wir empfehlen, dieses Menü nach Anschluss jeder Quelle aufzurufen und diese nach Ihren Wünschen zu konfigurieren. Weitere Informationen entnehmen Sie bitte dem Abschnitt EINGANGS-SETUP.

Anschlussmöglichkeiten für Videoquellen

Der RSP-1066 bietet S-Video- und Component-Video-Anschlussmöglichkeiten. Die Standard-Composite-Videokabel gewährleisten in den meisten Systemen jedoch eine exzellente Bildqualität. Werden Sie für **alle** Ein- und Ausgangsverbindungen eingesetzt, so erleichtert dies die Installation und die Konfiguration des Gerätes.

Sollten Sie sich für die Nutzung der S-Video- oder Component-Video-Anschlussmöglichkeiten entscheiden, sind folgende Punkte bei der Systemkonfiguration zu beachten:

On-Screen-Menüsystem: Verwenden Sie Composite- oder S-Video-Kabel zur Verbindung der TV MONITOR-Ausgänge mit dem Fernseher, steht das ON-SCREEN-Menüsystem des RSP-1066 für **alle** Eingänge zur Verfügung. Dies ist bei Component-Videokabeln nicht der Fall.

System-Setup: Für das System-Setup sollte zum Anschluss der TV MONITOR-Ausgänge an die Videoeingänge des Fernsehers bzw. Projektors ein Composite- bzw. S-Video-Kabel verwendet werden. Drücken Sie die OSD(ON-SCREEN MENU)-Taste auf der Fernbedienung RR-969, um das System-Setup zu beenden.

HINWEIS: Bei einem Standard-PAL-Monitor erscheint – unabhängig vom verwendeten Videokabel – das OSD erst, wenn ein Videosignal anliegt. Beim Setup verbinden Sie den Videoausgang an Ihrem DVD-Player mit dem entsprechenden Eingang am RSP-1066. Das OSD wird über dem Videosignal des DVD-Players eingeblendet.

Composite- und S-Video: Mit einigen Ausnahmen sollte ein System entweder ausschließlich über Composite- oder ausschließlich über S-Video-Kabel verbunden werden. Über ein Composite-Videokabel können von den TV MONITOR-Ausgängen des RSP-1066 keine S-Video-Signale von den Quellen zum Fernsehgerät gesendet werden.

Umgekehrt können über ein S-Video-Kabel von den TV MONITOR-Ausgängen des RSP-1066 keine Composite-Video-Signale von den Quellen zum Fernsehgerät übertragen werden.

Jedoch können Composite- und S-Video-Kabel genutzt werden, um die TV MONITOR-Ausgänge des RSP-1066 sowohl mit den Composite- als auch mit den S-Video-Eingängen an einem Fernsehgerät oder einem Projektor zu verbinden. Dies führt beim RSP-1066 zu einer begrenzten S-Video-Übertragung in einem System, in dem vornehmlich Composite-Videokabel verwendet werden.

Werden für den Anschluss an eine Quelle sowohl Composite- als auch S-Video-Kabel verwendet, stehen an den TV MONITOR-Ausgängen des RSP-1066 sowohl Composite- als auch S-Video-Signale zur Verfügung und die Auswahl des gewünschten Signals kann über den TV-Eingangswahlschalter vorgenommen werden. Das Composite-Videosignal ist an REC Out für Aufnahmezwecke verfügbar. Die Nutzung beider Anschlussmöglichkeiten kann für Videoaufnahmen in einem System, das vorwiegend über S-Video-Kabel verbunden ist, zugleich aber auch über einen Videorecorder mit Composite-Video verfügt, sinnvoll sein.

Anschließen der Audioquellen

Siehe Abbildung 4

Schließen Sie reine Audioquellen an die folgenden Cinch-Ein- und -Ausgänge an:

CD-Eingänge 27

Verbinden Sie den rechten und linken Analogausgang an Ihrem CD-Player mit den mit CD gekennzeichneten Cinch-Eingängen des RSP-1066.

TUNER-Eingänge 26

Verbinden Sie den rechten und linken Analogausgang Ihres Tuners mit den mit TUNER gekennzeichneten Cinch-Eingängen des RSP-1066.

TAPE-Ein- und Ausgänge 28

Der RSP-1066 verfügt an der Rückseite über jeweils zwei TAPE-Eingangs- und zwei TAPE-Ausgangsanschlüsse, über die ein Überspielen auf ein analoges Audio-Tape-Deck möglich ist.

Das zu Aufnahmezwecken an den TAPE-Ausgängen zur Verfügung stehende Signal der analogen Quelle wird über die REC-Taste an der Gerätefront (bzw. die ZONE-Taste auf der Fernbedienung) ausgewählt. Sein Name erscheint im Display. Wird das TAPE-Eingangssignal als Aufnahmequelle ausgewählt, steht dieses Signal nicht am TAPE-Ausgang, sondern an den VIDEO-Ausgängen zur Aufnahme zur Verfügung.

Verbinden Sie den linken und rechten Analogausgang eines Audio-Tape-Decks mit den TAPE IN-Buchsen. Schließen Sie die TAPE OUT-Buchsen an die Eingänge des Audio-Tape-Decks an.

Eingangsanschlüsse für Videoquellen

Siehe Abbildung 4

An den RSP-1066 können bis zu fünf Videoquellen angeschlossen werden. Dazu stehen an der Rückseite für jedes Gerät zwei Cinch-Eingänge für analoge Audiosignale sowie ein Cinch-Composite-Videoeingang und alternativ dazu ein S-Video-Eingang für das Videosignal der Quelle zur Verfügung. Darüber hinaus verfügen zwei der Videoeingänge (Video 1 und Video 2) als Alternative zu den Composite- bzw. S-Video-Anschlüssen über Component-Video-Eingangsanschlüsse.

HINWEIS: Es genügt, die Videoquellen über einen Videoanschluss mit dem RSP-1066 zu verbinden. Wir empfehlen, für alle Video-Ein- und -Ausgangsanschlüsse einen Anschlussstyp zu nutzen. Allgemein gilt, dass die Nutzung der Cinch-Composite-Anschlüsse das System-Setup und den Betrieb erleichtern.

Das Gerät verfügt ferner über Video-Record-Ausgänge (diese werden später beschrieben), die den drei Videoeingängen Video 1, Video 2 und Video 3 entsprechen. Aus diesem Grunde sollten Sie im voraus planen und jede Quelle mit Video 1, Video 2 usw. kennzeichnen. Alle Verbindungen zu und von einer Quelle sollten durchgängig hergestellt

werden. So sollten beispielsweise für **alle** Ein- und Ausgangsanschlüsse von bzw. zu einem bestimmten Videorecorder die Video 1-Anschlüsse genutzt werden.

Achten Sie ferner darauf, dass die Signale des linken Kanals stets zu den Ein-/Ausgängen des linken Kanals und die Signale des rechten Kanals stets zu den Ein-/Ausgängen des rechten Kanals geleitet werden.

HINWEIS: Diese Eingänge für Videoquellen können auch für den Anschluss von reinen Audioquellen (ohne Videosignalverbindungen) genutzt werden.

VIDEO 1 – 5 Audio-Eingänge 29

Verbinden Sie den linken und rechten Kanal der analogen Audioausgänge eines Videorecorders oder anderer Quellen mit den Eingängen VIDEO 1, 2, 3, 4 oder 5. Verwenden Sie dazu Standard-Cinch-Audiokabel.

VIDEO 1 – 5 Composite-Eingänge 31

Verwenden Sie die Cinch-Composite-Videoanschlüsse für eine Quelle, so verbinden Sie den Cinch-Video-Ausgang der Quelle mit einem der mit COMPOSITE IN bezeichneten Video-Eingänge. Benutzen Sie dazu ein 75-Ohm-Standard-Video-Kabel.

VIDEO 1 – 5 S-Video-Eingänge 33

Zur Übertragung von S-Video-Signalen werden Spezialkabel eingesetzt, die das Videosignal teilen und durch separate Leiter führen. Dadurch ist die Signalqualität besser als bei den Standard-Cinch-Composite-Kabeln. Entscheiden Sie sich für den S-Video-Anschluss, so verbinden Sie den S-Video-Ausgang der Quelle mit einem der mit S-VIDEO IN gekennzeichneten Eingänge am RSP-1066. Verwenden Sie dazu ein Standard-S-Video-Verbindungskabel.

HINWEIS: Die Signale der S-Video-Eingänge stehen nur an den S-Video-Ausgängen zum Fernsehgerät zur Verfügung.

VIDEO 1 – 2 Component-Video-Eingänge 25

Die Component-Video-Anschlüsse geben die Bildsignale getrennt aus – nach Helligkeit (Y) und zwei Farbdifferenzsignalen getrennt (CB und CR). Dies garantiert beste Signaleigenschaften auch bei langen Kabelwegen. Jedes dieser Signale wird über ein separates 75-Ohm-Video-Kabel mit Cinch-Anschlüssen geleitet.

Der RSP-1066 bietet die Component-Video-Eingangsanschlüsse VIDEO 1 und VIDEO 2. Haben Sie sich für eine Verbindung von der Quelle entschieden, verbinden Sie die drei Component-Video-Ausgänge dieser Komponente mit den entsprechenden, mit COMPONENT VIDEO IN gekennzeichneten Eingängen am RSP-1066. Stellen Sie sicher, dass jedes der drei Kabel mit den richtigen Anschlüssen verbunden wird (Y mit Y, CB mit CB und CR mit CR). Verwenden Sie dazu 75-Ohm-Standard-Video-Verbindungskabel.

HINWEIS: Die Signale der Component-Video-Eingänge stehen nur an den Component-Video-Ausgängen zum Fernsehgerät zur Verfügung. Das ON-SCREEN-Menüsystem ist bei Nutzung der Component-Video-Anschlussmöglichkeiten nicht verfügbar.

MULTI-Eingänge 19

Über diese Cinch-Eingänge können die analogen Signale eines 5.1- oder 6.1-Kanal-Prozessors oder einer Quelle zum RSP-1066 gesendet werden. Werden diese Anschlüsse über die MULTI INPUT-Taste an der Gerätefront oder die EXT IN-Taste auf der Fernbedienung ausgewählt, umgeht dieser Eingang jedes andere Audio-Eingangssignal.

Verwenden Sie Audio-Verbindungskabel, um die Ausgänge der Quelle mit den mit MULTI INPUT gekennzeichneten Cinch-Buchsen zu verbinden. Verbinden Sie dabei den rechten Frontkanal mit dem FRONT R-Eingang usw. Abhängig von der Systemkonfiguration können Sie sechs (FRONT RIGHT/FRONT LEFT/REAR RIGHT/REAR LEFT/CENTER/SUBWOOFER) oder sieben Verbindungen (FRONT RIGHT/FRONT LEFT/REAR RIGHT/REAR LEFT/CENTER/CENTER BACK/SUBWOOFER) herstellen.

Ausgangsanschlüsse für Videoquellen

Siehe Abbildung 4

Drei der verfügbaren Videoquellen (VIDEO 1, 2 und 3) haben Ausgänge, über die Signale zu einem Videorecorder oder sonstigen Quellen zu Aufnahmezwecken gesendet werden können. Das an all diesen Ausgängen anliegende Aufnahmesignal wird global über die REC-Taste an der Gerätefront oder die ZONE-Taste auf der Fernbedienung ausgewählt und ist unabhängig von der zum Hören gewählten Quelle.

HINWEIS: Die Aufnahmesignale stehen an allen Quellenausgängen zur Verfügung (einschließlich der für die Aufnahme ausgewählten Quelle). Überspielen Sie nicht auf die Komponente, deren Signal für die Aufnahme genutzt wird.

Als Record-Ausgänge für VIDEO 1, 2 und 3 stehen ein Paar analoge Cinch-Audioausgänge sowie Composite- bzw. S-Video-Ausgänge zur Verfügung. Möchten Sie eine Videokomponente für Aufnahmezwecke anschließen, so ist diese sowohl an die analogen Audioausgänge als auch an die von Ihnen ausgewählten Videoausgänge anzuschließen. Berücksichtigen Sie, dass Composite-Eingangssignale nicht an den S-Video-Record-Ausgängen und S-Video-Eingangssignale nicht an den Composite-Video-Record-Ausgängen zur Verfügung stehen.

HINWEIS: Gehen Sie beim Herstellen der Ein- und Ausgangsverbindungen von einer Quelle konsequent vor. Haben Sie beispielsweise für den Anschluss Ihres Videorecorders einmal VIDEO 1 gewählt, so sind alle Ein- und Ausgangsverbindungen über die mit VIDEO 1 gekennzeichneten Anschlüsse herzustellen.

VIDEO 1 – 3 Audioausgänge 30

Verwenden Sie Standard-Audioverbindungskabel, um die Cinch-Audioausgänge des linken und rechten Kanals vom RSP-1066 mit den Audioeingängen an der Quelle zu verbinden. Bleiben Sie beim Anschließen konsequent. Schließen Sie einen Videorecorder an die VIDEO 1-Eingänge an, so sind auch die VIDEO 1-Ausgänge mit demselben Videorecorder zu verbinden. Stellen Sie ferner sicher, dass der linke Kanal mit den linken Anschlüssen (LEFT) und der rechte Kanal mit den rechten Anschlüssen (RIGHT) verbunden wird.

VIDEO 1 – 3 Composite-Ausgänge 32

Entscheiden Sie sich beim Anschluss einer Quelle für die Verwendung der Cinch-Composite-Videoanschlüsse, so verbinden Sie den Cinch-Videoausgang am RSP-1066 (mit COMPOSITE OUT gekennzeichnet) über ein 75-Ohm-Videoverbindungskabel mit dem Cinch-Videoeingang an Ihrem Videorecorder.

VIDEO 1 – 3 S-Video-Ausgänge 34

Möchten Sie eine Quelle über die S-Video-Anschlüsse anschließen, verwenden Sie ein S-Video-Kabel und verbinden den S-Video-Ausgang am RSP-1066 (gekennzeichnet mit S-VIDEO OUT) mit dem S-Videoeingang an Ihrer Quelle.

Anschließen einer Digitalquelle

Siehe Abbildung 4

Der RSP-1066 verfügt über Digitalanschlüsse, die anstelle der oder zusätzlich zu den oben beschriebenen analogen Ein- und Ausgangsverbindungen genutzt werden können. Zu diesen Anschlüssen gehören fünf Digital-eingänge und zwei Digitalausgänge zu Aufnahmezwecken.

Diese Digitalanschlüsse können mit jeder beliebigen Quelle verbunden werden, die ein Digitalsignal zur Verfügung stellt, wie z.B. ein DVD- oder CD-Player.

HINWEIS: Unter einem Digitalanschluss ist zu verstehen, dass die D/A-Wandler im RSP-1066 zur Decodierung des Digitalsignals genutzt werden und nicht die in die Quelle integrierten D/A-Wandler. Im allgemeinen nutzen Sie die Digitalanschlüsse eines DVD-Players oder einer anderen Komponente, die ein Dolby-Digital- oder ein DTS-Signal senden. Schließen Sie jedoch einen High-End-CD-Player mit ausgeklügelten internen D/A-Wandlern an, so könnte der Anschluss über die analogen Audioverbindungen zum RSP-1066 von Vorteil sein.

Digitaleingänge 16

In den RSP-1066 ist ein D/A-Wandler integriert, über den digitale Eingangssignale der angeschlossenen Quellen (z.B. CD-Player, Satelliten-TV-Receiver und 5.1-Kanal-Dolby-Digital-, DTS- oder 6.1-Kanal-DTS ES-Signale von DVD-Playern) verarbeitet werden können. Der integrierte D/A-Wandler registriert die eingehenden Signale und passt sie automatisch an.

Der RSP-1066 verfügt an der Rückseite über drei koaxiale und zwei optische Digital-eingänge. Diese Eingänge können über das später in dieser Bedienungsanleitung beschriebene EINGANGS-SETUP jeder beliebigen Eingangsquelle zugeordnet werden. Sie können beispielsweise den Digital-eingangsanschluss COAXIAL 1 der Videoquelle VIDEO 1 und den Digitaleingang OPTICAL 2 der Quelle VIDEO 3 zuordnen.

Führen Sie das entsprechende Kabel (optisch oder 75 Ohm koaxial) vom Digitalausgang Ihrer Quelle zum Digitaleingang am RSP-1066. Beim Konfigurieren wird der Digitaleingang im EINGANGS-SETUP dieser Quelle zugeordnet.

HINWEIS: Beim Herstellen von Digitalanschlüssen sollten zusätzlich die oben beschriebenen analogen Eingangsanschlüsse hergestellt werden. Der analoge Anschluss ist zum Überspielen auf einen analogen Recorder bzw. für den 2. ZONE-Betrieb erforderlich.

Digitalausgänge 17

Der RSP-1066 hat einen digitalen Ausgang (koaxial oder optisch, Sie haben die Wahl), um die Digitalsignale von einem beliebigen der fünf Digitaleingänge zu einem

Digitalrecorder oder externen Digitalprozessor zu senden. Wird zum Hören das digitale Eingangssignal einer Quelle genutzt, steht das Signal automatisch an beiden Ausgängen zu Aufnahmezwecken oder zur externen Verarbeitung zur Verfügung.

HINWEIS: An diesen Ausgängen stehen nur Digitalsignale der Quellen bereit. Analoge Signale können nicht gewandelt werden und sind an den Digitalausgängen nicht verfügbar.

Verbinden Sie den Digitalausgang mit dem Digitaleingang an Ihrem Recorder oder Prozessor. Sie können die Verbindung entweder über ein 75-Ohm-Koaxial-Video-kabel oder ein optisches Kabel herstellen.

Ausgangssignalanschlüsse

Siehe Abbildung 3

Dieser Abschnitt der Bedienungsanleitung enthält Informationen zu den Audio- und Videosignalausgangsanschlüssen am RSP-1066. Über sie werden die Ausgangssignale zu den angeschlossenen Fernsehgeräten, Audio-Verstärkern und Aufnahmegegeräten gesendet.

TV-MONITOR-Ausgang 25 35

Der Videoausgang am RSP-1066 sendet das Videosignal zu Ihrem Fernsehgerät. An der Geräterückseite stehen drei Video-Ausgangsanschlussmöglichkeiten zur Verfügung: Cinch-Composite, S-Video und Component-Video. Wählen Sie den Video-Ausgangsanschluss, der am besten zu den Eingangsanschlüssen Ihres Fernsehers passt. Verbinden Sie einfach den TV-MONITOR-Ausgangsanschluss (Composite, S-Video oder Component-Video) über geeignete Videokabel mit dem entsprechenden Eingang an Ihrem Fernsehgerät.

HINWEIS: Der Cinch-Composite-Videoausgang sendet nur Signale von den Cinch-Composite-Videoeingängen der Quelle, der S-Video-Ausgang nur Signale von den S-Video-Eingängen der Quelle und der Component-Video-Eingang nur Signale von den Component-Video-Eingängen der Quelle zum Fernsehgerät. Das On-Screen-Menüsystem steht bei Nutzung der Component-Video-Anschlüsse nicht zur Verfügung.

Cinch-Vorverstärker-Ausgänge

An der Geräterückseite des RSP-1066 befinden sich zehn Cinch-Vorverstärker-Audioausgänge: FRONT (LEFT/RIGHT), CENTER (1/2), SURROUND REAR (LEFT/RIGHT), CENTER HINTEN (CB1/CB2) und SUBWOOFER (1/2). Nutzen Sie diese Ausgänge, um die Ausgangssignale des RSP-1066 zu den Aktivlautsprechern oder externen, anstelle von 1 oder mehreren der integrierten Endstufen eingesetzten Verstärkern zu senden.

HINWEIS: Abhängig von der Systemkonfiguration können Sie einige oder alle diese Anschlussmöglichkeiten nutzen. Haben Sie beispielsweise nur einen Centerlautsprecher, schließen Sie ihn an den Ausgang CTR 1 an. Haben Sie nur einen Lautsprecher für den Centerkanal hinten, so verbinden Sie ihn mit dem Ausgang CB1.

Möchten Sie einen aktiven Subwoofer anschließen, verwenden Sie ein Standard-Cinch-Audiokabel und verbinden den SUBWOOFER-Ausgang mit dem Eingang an der Endstufe des Subwoofers.

Möchten Sie die anderen Cinch-Audioausgänge anschließen, verbinden Sie jeden Ausgang des RSP-1066 über ein Standard-Audiokabel mit dem Eingang des Verstärkerkanals, an den der entsprechende Lautsprecher angeschlossen ist. In einem kompletten Home-HiFi-Cinema-System müssen der Anzahl der Lautsprecher entsprechend (linker Frontlautsprecher, Centerlautsprecher, rechter Frontlautsprecher, linker Surroundlautsprecher, rechter Surroundlautsprecher und SUBWOOFER) sechs Verbindungen hergestellt werden.

Stellen Sie sicher, dass jeder Ausgang mit dem entsprechenden Verstärkerkanal verbunden wird (z.B. der rechte Frontkanal mit dem rechten Frontkanal usw.). Nehmen Sie sich für das Anschließen Zeit.

Netzeingang und sonstige Anschlüsse

Netzeingang

Ihr RSP-1066 wird von Rotel so eingestellt, dass er der in Ihrem Land üblichen Wechselspannung (Europa: 230 Volt/50 Hz, USA: 115 Volt/60 Hz) entspricht. Die Einstellung ist an der Geräterückseite angegeben.

Schließen Sie das Gerät nur mit dem beiliegenden Netzkabel an die Wandsteckdose an.

Unter „POWER-Schalter“ erhalten Sie im Kapitel GRUNDFUNKTIONEN in dieser Bedienungsanleitung weitere Informationen zum Ein- und Ausschalten des Gerätes.

HINWEIS: Einstellungen und Namen der Videoquellen bleiben bis zu einem Monat gespeichert, wenn der RSP-1066 von der Stromversorgung getrennt wird.

12V TRIGGER-Anschlüsse

Mehrere Rotel-Verstärker lassen sich über ein 12-Volt-Triggersignal ein- und ausschalten. Zu diesem Zweck stehen an der Rückseite des RSP-1066 zwei Ausgangsanschlüsse zur Verfügung. Ist der RSP-1066 eingeschaltet, liegt an diesen Anschlüssen ein 12-Volt-Gleichspannungssignal, durch das die Verstärker eingeschaltet werden. Befindet sich der RSP-1066 im Standby-Modus, so liegt kein Triggersignal an den Ausgängen. Die Verstärker schalten sich ab. Weitere Informationen hierzu können Sie der dem Verstärker beiliegenden Bedienungsanleitung entnehmen.

EXTERNAL REM. IN-Anschluss

Diese 3,5-mm-Anschlussbuchse kann über ein Kabel mit 3,5-mm-Klinkensteckern mit einem Video-Link-Infrarotempfänger von Xantech (können Sie optional bei Systeminstallateuren erwerben) verbunden werden. Dieses Feature ist sehr hilfreich, wenn das Gerät in einen Schrank eingebaut und der Infrarotsensor verdeckt ist. Lassen Sie sich diesbezüglich von Ihrem autorisierten Fachhändler beraten.

Computerschnittstelle COM I/O

Der RSP-1066 kann über einen Computer mit spezieller Audio-Software betrieben werden. Dabei werden die Betriebscodes, die

normalerweise von der Fernbedienung RR-969 gesendet werden, über ein Netzwerk vom Computer gesendet.

Anschluss bietet der COMPUTER I/O-Eingang an der Geräterückseite. Die Verbindung zu diesem Eingang kann über einen RJ-45-8-Pin-Stecker hergestellt werden. Diese Stecker werden normalerweise bei der 10-BaseT UTP-Ethernet-Verkabelung genutzt.

Weitere Informationen zu den Anschlussmöglichkeiten, der Software und den Betriebscodes erhalten Sie bei Ihrem autorisierten Rotel-Fachhändler.

2. Zone-Betrieb

Der RSP-1066 kann auch eine zweite Zone mit Musik versorgen. Es besteht dabei die Möglichkeit, das System vom zweiten Raum aus zu bedienen. So können Sie eine Quelle auswählen (auch wenn es sich dabei um eine andere als die im Haupthörraum gespielte handelt), den Lautstärkepegel in der zweiten Zone einstellen und die Quellen bedienen.

Um die 2. Zone-Funktion des RSP-1066 nutzen zu können, benötigen Sie zusätzliche Geräte: eine Endstufe, an die ein Paar Lautsprecher angeschlossen wird (diese werden im zweiten Hörraum aufgestellt) und einen Infrarotempfänger.

Die zweite Zone kann vom Haupthörraum aus mit Hilfe der ZONE-Taste an der Gerätefront des RSP-1066 gesteuert werden. Ferner ist für einen ordnungsgemäßen Betrieb noch die Installation eines Infrarotempfängers (z.B. von Xantech) erforderlich, wodurch die Befehle einer Infrarotfernbedienung von der 2. Zone zum ZONE REMOTE IN-Eingang an der Rückseite des RSP-1066 übertragen werden. Lassen Sie sich von Ihrem autorisierten Fachhändler in Bezug auf Empfänger und deren Installation beraten.

Berücksichtigen Sie die folgenden Punkte hinsichtlich der 2. Zone-Funktion:

- Nutzen Sie für den 2. Zone-Betrieb einen Infrarotempfänger (z.B. von Xantech).
- Im Menü 2. ZONE EINSTELLUNGEN haben Sie zwei Einstellungsmöglichkeiten für den Lautstärkepegel in der zweiten Zone. Wählen Sie VARIABLE, so haben Sie alle Möglichkeiten, die Lautstärke zu verändern, wobei mit Aktivieren der 2. Zone-Funktion das zuletzt eingestellte Lautstärkeniveau

aufgenommen wird. Entscheiden Sie sich für die Einstellung FIX, so bleibt der Lautstärkepegel stets auf einem festgelegten Niveau. Diese Einstellung ist beispielsweise sinnvoll, wenn ein Hochpegelsignal zu einem Vorverstärker oder Vollverstärker mit eigenem Lautstärkeregler gesendet wird.

- Die 2. Zone-Funktion kann über die dem RSP-1066 beiliegende RR-969 gesteuert werden, wenn in der zweiten Zone ein Empfängersystem angeschlossen ist. Die RR-969 kann so programmiert werden, dass Rotel-Quellen über die IR OUT-Buchse am RSP-1066 betrieben werden können.
- Alle an die Eingänge des RSP-1066 angeschlossenen Quellen stehen an den Zone 2-Ausgängen zur Verfügung. Die 2. ZONE wird unabhängig vom Haupthörraum betrieben. Sie können eine andere Quelle anwählen oder die Lautstärke im zweiten Raum verändern, ohne dass dies Einfluss auf die HAUPTAUSGANGSANSCHLÜSSE hat.
- Vermeiden Sie es, denselben Befehl über die Infrarotfernbedienung zum Fernbedienungssensor an der Gerätefront des RSP-1066 und gleichzeitig zum 2. Zone-Infrarotempfänger zu senden. Das heißt, dass sich die für den 2. Zone-Betrieb benötigten Zusatzkomponenten in einem anderen Raum als der RSP-1066 befinden **müssen**.

Ein- und Ausschalten im 2. Zone-Betrieb

Ist der RSP-1066 über den POWER-Schalter an der Gerätefront eingeschaltet worden, kann das Ein- und Ausschalten in den beiden Bereichen unabhängig erfolgen. Drücken Sie die POWER-Taste auf der Fernbedienung im Haupthörraum, so wird der RSP-1066 im Haupthörraum aktiviert oder deaktiviert. Der zweite Raum bleibt davon unbeeinflusst. Umgekehrt hat das Aktivieren bzw. Deaktivieren in der 2. Zone keinen Einfluss auf den Haupthörraum.

HINWEIS: Um ein ordnungsgemäßes Ein- bzw. Ausschalten in der 2. Zone zu gewährleisten, sollte im Menü WEITERE EINSTELLUNGEN des ON-SCREEN-Menüsystems die Werkseinstellung DIREKT oder die Einstellung STANDBY gewählt werden.

Bedienung der 2. Zone vom Haupthörraum aus ZONE-Taste

Ist der RSP-1066 im Haupthörraum eingeschaltet, können Sie bestimmte Funktionen in der 2. Zone über die Gerätefront steuern – die 2. Zone aktivieren bzw. deaktivieren, die Eingangsquellen verändern und die Lautstärke einstellen. Um die 2. Zone von der Gerätefront aus zu aktivieren, drücken Sie die ZONE-Taste. Dadurch wird der RSP-1066 vorübergehend in den 2. Zone-Modus geschaltet, auch wenn sich das Gerät im Standby befindet. Mit Drücken der ZONE-Taste zeigt das FL-Display zehn Sekunden lang den aktuellen Status der 2. Zone an. In dieser Zeit können Sie den Lautstärkeregler und die Eingangswahltasten benutzen, um die Einstellungen in der 2. Zone zu verändern. Bei aktivierter 2. ZONE-Funktion leuchtet im FL-Display die ZONE-Anzeige.

HINWEIS: Die 2. Zone kann nicht über die Fernbedienung im Haupthörraum gesteuert werden.

Ein- und Ausschalten der 2. Zone:

1. Drücken Sie die ZONE-Taste an der Gerätefront. Der 2. Zone-Status erscheint im Display. Befindet sich die 2. Zone im Standby-Modus, erscheint „ZONE OFF“. Ist die 2. Zone aktiviert, zeigt „ZONE xxxx“ die derzeitige Eingangsquelle an.
2. Ist die 2. Zone aktiviert und drücken Sie die ZONE-Taste innerhalb von 10 Sekunden ein zweites Mal, wird die 2. Zone ausgeschaltet. Mit Einschalten der 2. Zone wird die zuletzt genutzte Eingangsquelle zusammen mit der zuletzt eingestellten Lautstärke aktiviert.
3. Folgen innerhalb von 10 Sekunden keine weiteren Befehle, kehrt der RSP-1066 in den normalen Betriebsmodus zurück.

Ändern der Eingangsquelle für die 2. Zone:

1. Drücken Sie die ZONE-Taste an der Gerätefront. Der 2. Zone-Status erscheint im Display. Stellen Sie sicher, dass die 2. Zone aktiviert ist.
2. Drücken Sie innerhalb von 10 Sekunden nach Drücken der ZONE-Taste eine der EINGANGSQUELLEN-Tasten, um eine neue

Quelle für die 2. Zone auszuwählen. Der Name der gewählten Quelle erscheint im Display.



3. Folgen innerhalb von 10 Sekunden keine weiteren Befehle, kehrt der RSP-1066 in den normalen Betriebsmodus zurück.

Ändern der Lautstärke in der 2. Zone:

1. Drücken Sie die ZONE-Taste. Der 2. Zone-Status erscheint im Display. Stellen Sie sicher, dass die 2. Zone aktiviert ist.
2. Verändern Sie die Lautstärke in der 2. Zone innerhalb von 10 Sekunden nach Drücken der ZONE-Taste. Die neue Einstellung erscheint im Display.
3. Folgen innerhalb von 10 Sekunden keine weiteren Befehle, kehrt der RSP-1066 in den normalen Betriebsmodus zurück.

Steuerung der 2. Zone über die Fernbedienung

Mit einem korrekt installierten IR-Empfänger können Sie die 2. Zone von jedem Punkt des Raumes aus über die RR-969 fernsteuern. Sie können eine Quelle auswählen und bedienen, die Lautstärke einstellen und die 2. Zone ein- und ausschalten. Alle von der RR-969 ausgesendeten Befehle beziehen sich auf die 2. Zone, so als ob Sie in diesem Raum ein völlig unabhängiges Audio-System bedienen würden. Die Änderungen haben keine Wirkung auf den Haupthörraum.

Um die 2. Zone ein- bzw. auszuschalten, drücken Sie die POWER-Taste  auf der Fernbedienung. Zur Einstellung der Lautstärke in der 2. Zone drücken Sie die VOLUME-Tasten  auf der Fernbedienung. Zur Auswahl einer anderen analogen Eingangsquelle drücken Sie eine der Tasten zur Wahl der EINGANGSQUELLE  auf der Fernbedienung.

2. Zone-Audioausgänge

Siehe Abbildung 5

Über diese Hochpegel-Cinch-Audioausgänge werden die Audiosignale der 2. Zone von der Endstufe zum Lautsprecherpaar im zweiten Raum gesendet.

HINWEIS: An den ZONE 2-Ausgängen stehen nur analoge Eingangssignale zur Verfügung. Quellen, die nur an die digitalen Eingänge angeschlossen sind, können nicht genutzt werden.

Sie haben zwar die Möglichkeit, einen Vollverstärker oder einen Receiver zum Betrieb der Lautsprecher im zweiten Raum zu verwenden. Wir empfehlen jedoch unbedingt den Einsatz einer Endstufe. Dies vereinfacht die Systeminstallation und den Betrieb. Jedoch ist es auch möglich, dass Ihr autorisierter Rotel-Fachhändler Ihnen bei bestimmten Systemanforderungen eine andere Empfehlung gibt.

Um Ihr System für den 2. Zone-Betrieb zu konfigurieren, schließen Sie die mit ZONE 2 gekennzeichneten linken und rechten Ausgänge am RSP-1066 an die linken und rechten Kanäle des zur Antrieb der Lautsprecher verwendeten Verstärkers an. Verwenden Sie dazu Standard-Cinch-Audiokabel.

HINWEIS: Die Werkvoreinstellung für die Zone 2-Ausgänge ist VARIABEL, so dass die Lautstärke von der Gerätefront und/oder über die Fernbedienung der 2. Zone verändert werden kann. Bei der Einstellung FIX wird die Lautstärkeregelung in der 2. Zone deaktiviert. In diesem Modus kann die Lautstärke auf einen bestimmten Pegel festgelegt werden. Auf diese Weise wird die Systemleistung optimiert, wenn ein bestimmtes Signal mit einem festen Pegel zu einem Verstärker mit eigener Lautstärkeregelung gesendet wird (weitere Details entnehmen Sie bitte dem Kapitel „Bildschirmanzeige (On-Screen-Display = OSD)/Konfiguration“.

ZONE REM. IN-Buchse 21

Siehe Abbildung 5

Diese 3,5-mm-Minibuchse akzeptiert Signale, die von einem in einem zweiten Bereich Ihres Hauses installierten Infrarotempfänger gesendet werden. Dadurch wird der 2. ZONE-Betrieb des RSP-1066 erst möglich. Lassen Sie sich diesbezüglich von Ihrem autorisierten Rotel-Fachhändler beraten.

HINWEIS: Die 2. ZONE und der Infrarotempfänger müssen sich in einem anderen Raum als der RSP-1066 befinden. Dadurch schließen Sie aus, dass die für den zweiten Raum bestimmten Infrarotbefehle ungewollt die Funktionen im Haupthörraum beeinflussen.

IR OUT-Buchsen 22

Siehe Abbildung 5

Die IR OUT 1 & 2-Buchsen senden an der ZONE REM IN-Buchse bzw. der EXTERNAL REM IN-Buchse anliegende Infrarotsignale zu einem vor der Quelle platzierten Infrarotsender oder zu Rotel-CD-Playern, Cassettendecks oder Tunern mit einem entsprechenden IR-Anschluss an der Geräterückseite.

Dieser Ausgang ermöglicht es, Infrarotsignale von der 2. Zone zu den Quellen zu senden oder Infrarotsignale von einer Fernbedienung im Haupthörraum zu übertragen, wenn die Sensoren an den Quellen durch den Einbau in einen Schrank verdeckt sind. Weitere Informationen zu Infrarotsendern und -empfängern kann Ihnen Ihr autorisierter Rotel-Fachhändler geben.

HINWEIS: Die über diesen beiden Anschlüssen liegende EXT REM IN-Buchse ist für den Anschluss eines externen Infrarotempfängers gedacht, der dieselbe Funktion wie der Infrarotsensor an der Gerätefront hat. Verwenden Sie diese Buchse **nicht** als 2. ZONE-Anschluss.

Bildschirmanzeige (On-Screen-Display = OSD)/Konfiguration

Um einen optimalen Systembetrieb zu gewährleisten, verfügt der RSP-1066 über zwei On-Screen-Systeme. Beim ersten handelt es sich um eine einfache Statusanzeige, die auf dem Fernseh Bildschirm erscheint, sobald grundlegende Änderungen (z.B. in Lautstärke, Eingang usw.) vorgenommen werden. Diese Statusanzeigen erklären sich von selbst.

Eine umfangreichere On-Screen-Menüführung wird mit Drücken der MENU-Taste auf der Fernbedienung aufgerufen. Diese Menüs helfen Ihnen beim Setup und Betrieb des RSP-1066.

System-Setup: Beim System-Setup sollten Sie ein Composite- oder S-Video-Kabel für die Verbindung der TV-MONITOR-Ausgänge des RSP-1066 mit dem Videoeingang des Fernsehgeräts oder des Projektors nutzen. Zu diesem Zeitpunkt sollten keine anderen Videoverbindungen hergestellt werden. Drücken Sie OSD (ON-SCREEN MENU) auf der Fernbedienung, um das System-Setup abzuschließen.

HINWEIS: Bei einem PAL-Standard-Monitor kann das OSD, ungeachtet des verwendeten Kabeltyps, erst angezeigt werden, wenn ein Videosignal anliegt. Für das Setup verbinden Sie den Composite-Videoausgang Ihres DVD-Players und wählen den Eingang am RSP-1066. Das OSD wird über dem vom DVD-Player kommenden Videosignal eingeblendet.

Das ON-SCREEN-Menüsystem kann in einer von zwei Sprachen angezeigt werden: Englisch oder Deutsch. Die Werkvoreinstellung ist Englisch. Weitere Informationen erhalten Sie unter Punkt WEITERE EINSTELLUNGEN später in dieser Bedienungsanleitung.

Diese Tasten führen Sie durch die Menüs C K L M

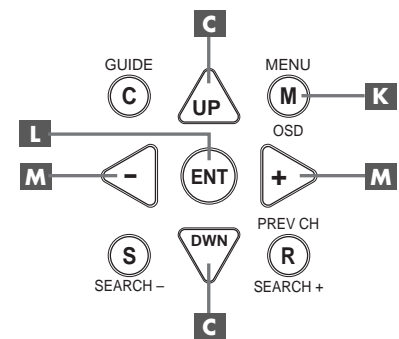

MENU-Taste K: Mit Drücken dieser Taste wird das HAUPTMENÜ aufgerufen. Von diesem Menü gelangen Sie zu den anderen Menüs. Wird bereits ein Menü angezeigt, drücken Sie diese Taste, um die Anzeige abzuschalten.

DOWN/UP-Tasten C: Mit diesen Tasten können Sie die verschiedenen Unterpunkte der Menüliste von oben nach unten bzw. von unten nach oben anwählen.

Tasten +/- M: Mit diesen Tasten können in bestimmten Menüs des ON-SCREEN-Menüsystems die Einstellungen geändert werden.

ENTER-Taste L: Mit dieser Taste können Sie eine Einstellung bestätigen und zum HAUPTMENÜ zurückkehren.

HINWEIS: Sie brauchen sich diese Tasten nicht zu merken. Am unteren Ende jedes On-Screen-Menüs erscheint eine kurzes Hilfesystem, das Auskunft darüber gibt, welche Taste zu betätigen ist.

On-Screen-Menüsystem

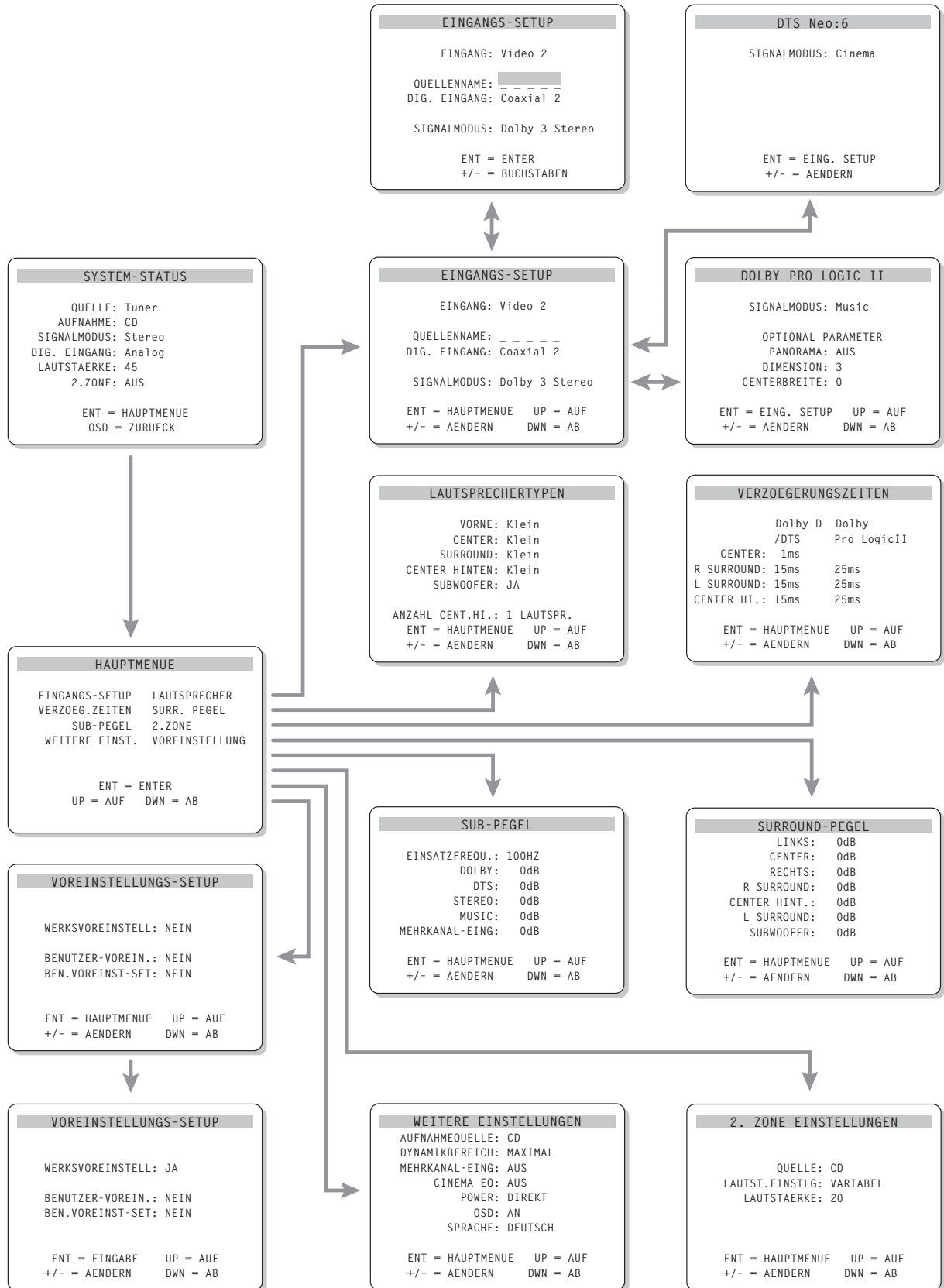

SYSTEM-STATUS

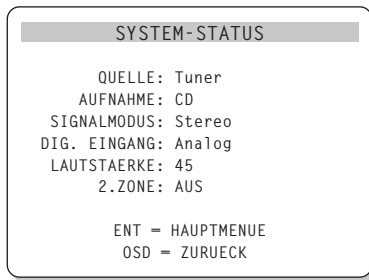

Über das SYSTEM-STATUS-Menü erhalten Sie Statusinformationen zu allen wichtigen Einstellungen des RSP-1066. Dieses Menü ist der Ausgangspunkt zu allen anderen Bildschirmen und Menüs. Sie rufen diesen Bildschirm mit Drücken der MENU-Taste auf der Fernbedienung auf. Es erscheinen die folgenden Informationen:

QUELLE: die derzeit zum Hören gewählte Quelle.

AUFNAHME: die für die VIDEO- und AUDIO-Ausgänge gewählte Quelle.

SIGNALMODUS: der derzeit gewählte Surroundmodus.

DIG. EINGANG: der für die aktuelle Quelle gewählte Eingang: optisch, koaxial, analog usw.

LAUTSTAERKE: die aktuelle Lautstärke-einstellung.

2. ZONE: Status der 2. ZONE, ON (EIN) oder OFF (AUS).

Die SYSTEM-STATUS-Bildschirmanzeige stellt nur Statusinformationen zur Verfügung, die nicht über diesen Bildschirm geändert werden können. Möchten Sie Änderungen in der Einstellung vornehmen, so drücken Sie (wie unten am Bildschirm angezeigt) die ENTER-Taste auf der Fernbedienung, um in das HAUPTMENUE zu gelangen. Drücken Sie auf die OSD-Taste auf der Fernbedienung, um die Bildschirmanzeige zu verlassen und in den normalen Betriebsmodus zurückzukehren.

HINWEIS: Das SYSTEM-STATUS-Menü erscheint zehn Sekunden lang, wenn das Gerät eingeschaltet ist und schaltet sich dann automatisch ab.

HAUPTMENUE

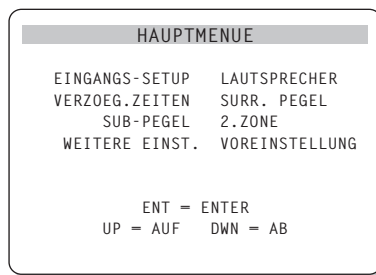

Über das HAUPTMENUE können Sie auf acht andere Bildschirme und Menüs zugreifen. Sie rufen das HAUPTMENUE auf, indem Sie die ENTER-Taste drücken, wenn Sie im oben beschriebenen SYSTEM-STATUS-Menü oder in die meisten der anderen Menüs sind. Weitere Menüs rufen Sie auf, indem Sie im HAUPTMENUE die gewünschte Zeile über die UP/DOWN-Tasten auf der Fernbedienung anwählen und die ENTER-Taste drücken. Drücken Sie die MENU-Taste auf der Fernbedienung, um die Bildschirmanzeige zu verlassen und in den normalen Betriebsmodus zurückzukehren.

EINGANGS-SETUP

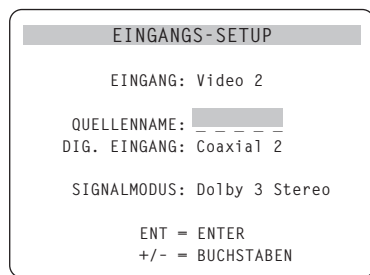

Über das EINGANGS-SETUP werden die Quelleneingänge konfiguriert. Sie gelangen über das HAUPTMENUE zum EINGANGS-SETUP. Verwenden Sie die UP/DOWN-Tasten, um die gewünschte Zeile anzuwählen. Dieser Bildschirm bietet folgende Einstellmöglichkeiten:

EINGANG: Hier können Sie die aktuelle Einstellung der Eingangsquelle für die Wiedergabe ändern (CD, TUNER, TAPE, VIDEO1, VIDEO2, VIDEO3, VIDEO4, VIDEO5).

QUELLENNAME: Sie können für die VIDEO-Eingänge eigene Namen eingeben (für die Eingänge TUNER, CD und TAPE ist dies nicht möglich). Wählen Sie diese Zeile an und rufen Sie ein Untermenü auf, über das Sie den aus

maximal fünf Zeichen bestehenden Namen der aktuellen VIDEO-Quelle verändern können. So ändern Sie den Namen:

1. Drücken Sie die Tasten +/-, um mit der Umbenennung zu beginnen.
2. Drücken Sie die Tasten +/-, um den ersten Buchstaben zu verändern und rollen Sie durch die Liste der zur Verfügung stehenden Zeichen.
3. Drücken Sie die ENT-Taste, um den Buchstaben zu bestätigen und auf die nächste Position zu springen.
4. Wiederholen Sie die Schritte 2 und 3, bis alle fünf Buchstaben eingegeben worden sind. Mit Drücken der ENT-Taste wird die neue Bezeichnung gespeichert und das Untermenü verlassen.

DIG. EINGANG: Über diese Einstellmöglichkeit geben Sie ein, welcher physikalische Eingangsanschluss als Standard für die in der ersten Zeile des Menüs angegebene Quelle genutzt wird. Als Einstellmöglichkeiten stehen Ihnen die Eingänge ANALOG, die beiden optischen Digital-eingänge (OPTICAL 1 & 2) und die drei Koaxialeingänge (Coaxial 1 – 3) zur Verfügung. Wird in diesem Menü ein Digitaleingang gewählt, so sucht das Gerät mit jedem Drücken der Eingangsquellentaste nach einem Digitalsignal. Liegt kein Digitalsignal an, so schaltet das Gerät automatisch auf den analogen Eingang. Diese automatische Erfassung des Digitalsignals ist die bevorzugte Konfiguration für digitale Eingangsquellen wie z.B. DVD-Player. Wird ein ANALOGER Eingang gewählt, greift das Gerät nicht auf ein Digitalsignal zu, selbst wenn ein Digitalsignal am Eingang anliegt. Anders ausgedrückt: Bei der Einstellung ANALOG akzeptiert das Gerät nur ein analoges Signal.

HINWEIS: Wird eine an einen Digitaleingang angeschlossene Quelle ausgesucht, wird dieses Signal zu Aufnahmezwecken automatisch zu beiden Digitalausgängen gesendet.

SIGNALMODUS: Hierüber wählen Sie den Standard-Surroundmodus für den oben im Menü eingestellten Eingang aus. Die Voreinstellung wird genutzt, sofern das Quellmaterial nicht die automatische Decodierung eines speziellen Typs aktiviert oder die Einstellung über die Surround-Tasten an der Gerätefront oder auf der Fernbedienung außer

Kraft gesetzt wird. Zur Auswahl stehen: Stereo, Dolby Prologic II, Dolby 3-Stereo, Music 1 – 4, 5CH Stereo, 7CH Stereo und DTS Neo:6.

Dies ist eine Voreinstellung für jeden Eingang und kann in einigen Fällen manuell über die MODE-Tasten an der Gerätefront oder die SUR+-Taste auf der Fernbedienung umgangen werden. Weitere Informationen hierüber können Sie dem Kapitel „Bedienelemente für Surroundanwendungen“ in dieser Bedienungsanleitung entnehmen.

HINWEIS: Die folgenden Disc-Typen bzw. das folgende Quellmaterial wird im allgemeinen automatisch erkannt und richtig decodiert: DTS, DTS ES Matrix 6.1, DTS ES Discrete 6.1, Dolby Digital, Dolby Digital 2-Kanal, PCM 2-Kanal, MP3 und HDCD.

Bei zwei der in diesem Menü zur Verfügung stehenden Voreinstellungen haben Sie zusätzliche Wahlmöglichkeiten. Die Dolby Prologic II-Decodierung bietet die Einstellmöglichkeiten CINEMA, MUSIC und EMULATION. Für die DTS NEO:6-Decodierung stehen CINEMA und MUSIC zur Auswahl. Haben Sie sich unter diesem Menüpunkt für Dolby Prologic II oder DTS Neo:6 entschieden, wird die hierfür aktuell gewählte Einstellung ebenfalls angezeigt. Drücken Sie die ENTER-Taste, so ändert sich deren Funktion, so dass Sie mit Hilfe der ENTER-Taste ein Untermenü aufrufen können, in dem Sie die Einstellungen und/oder die zusätzlichen Parameter für Dolby Prologic II- bzw. DTS Neo:6-Decodierung ändern können. Weitere Details können Sie dem folgenden Abschnitt entnehmen.

Um zum HAUPTMENUE zurückzukehren, drücken Sie (es sei denn, im Feld SIGNALMODUS ist Dolby Prologic II oder DTS Neo:6 aktiviert) die ENTER-Taste. Drücken Sie die MENU-Taste auf der Fernbedienung, um die Menüanzeige zu verlassen und in den normalen Betrieb zurückzukehren.

HINWEIS: Wir empfehlen Ihnen, dieses Menü nach Anschließen jeder Quelle aufzurufen, um diese dann ordnungsgemäß zu konfigurieren.

Untermenü DTS Neo:6 Untermenü Dolby Prologic II

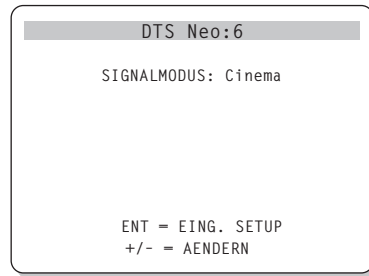

Werden Dolby Prologic II oder DTS Neo:6 im EINGANGS-SETUP als Voreinstellung für den Signalmodus gewählt (siehe Abschnitt oben), stehen zusätzliche Einstellmöglichkeiten und Parameter zur Verfügung, um die Surround-Decodierung für die unterschiedlichen Aufnahmen, Musik- und Filmtracks zu optimieren.

Diese Einstellungen können in den Untermenüs DOLBY PROLOGIC II bzw. DTS Neo:6 geändert werden. Haben Sie als Signalmodus einen dieser Surroundmodi ausgewählt, drücken Sie im EINGANGS-SETUP die ENTER-Taste.

Das Untermenü ist entsprechend dem abgebildeten Beispiel aufgebaut (im oberen Bildschirmbereich steht je nach ausgewähltem Surroundmodus DOLBY PROLOGIC II oder DTS Neo:6).

Im DTS Neo:6-Surroundmodus stehen Ihnen im Untermenü die Wahlmöglichkeiten CINEMA oder MUSIC zur Verfügung. Nutzen Sie die Tasten +/- auf der Fernbedienung, um die Einstellung zu ändern.

- Möchten Sie die DTS Neo:6-Decodierung für Filmtracks optimieren, wählen Sie die Einstellung CINEMA.
- Wählen Sie MUSIC, um die DTS Neo:6-Decodierung für Musikaufnahmen zu optimieren.

Im Dolby Prologic II-Surroundmodus wird die Auswahl auf ähnliche Weise getroffen, nur dass Sie drei Wahlmöglichkeiten haben: CINEMA, MUSIC oder EMULATION. Wählen Sie über die Tasten +/- auf der Fernbedienung einen Modus aus.

- Wählen Sie CINEMA, um das Gerät für die Wiedergabe von Dolby Surround-codierten Filmtracks zu optimieren. Hierbei wird eine verbesserte Matrix-Decodierung von Dolby Prologic II eingesetzt. Das

Ergebnis: eine klarere Trennung der Surroundkanäle sowie normgerechte Dolby Prologic II-Frequenzgänge.

- Wählen Sie für Dolby-Surround-codierte Filmtracks EMULATION, wird eine Decodierlogik genutzt, die das Original-Dolby-Prologic-System emuliert. Diese Option ist für ältere Filmtracks empfehlenswert, deren Audio-Qualität nicht optimal ist. Im Vergleich zur Einstellung CINEMA begrenzt der EMULATION-Modus die Hochtonwiedergabe und die Trennung der Surroundkanäle und kann somit die Verzögerungszeit der Surroundkanäle und die Umgebungseffekte verbessern.
- Wählen Sie MUSIC zur Optimierung von Musikaufnahmen. Bei gewähltem Music-Modus stehen, wie Sie der folgenden Abbildung entnehmen können, drei zusätzliche Parameter zur Auswahl:

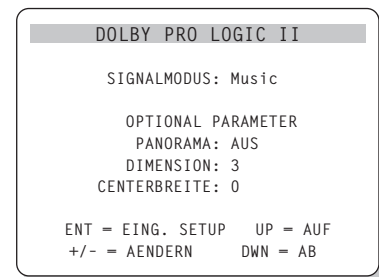

Verwenden Sie die UP/DOWN-Tasten auf der Fernbedienung, um einen Parameter auszuwählen. Nutzen Sie die Tasten +/-, um die Einstellung des ausgewählten Parameters wie folgt zu verändern:

- **PANORAMA:** Die Panorama-Option erweitert das Stereo-Klangbild vorne und schafft zusammen mit den Surround-lautsprechern einen hervorragenden Raumklangeffekt. Sie können zwischen PANORAMA AUS und EIN wählen.
- **DIMENSION:** Die Dimension-Option ermöglicht es Ihnen, das Klangfeld zu den Front- oder zu den hinteren Lautsprechern zu verschieben. Sie können zwischen sieben Einstellmöglichkeiten von 0 bis 7 wählen. Mit der Einstellung 0 wird das Klangfeld in Richtung hintere Lautsprecher verschoben, was zu einem maximalen Surroundeffekt führt. Die Einstellung 6 verschiebt das Klangfeld zu den Frontlautsprechern. Das Ergebnis ist ein minimaler Surroundeffekt. Die Einstellung 3 führt zu einer Balance zwischen den beiden Extremen.

- **CENTERBREITE:** Mit Hilfe der Centerbreite-Option können Sie einige Signale, die normalerweise zum Centerlautsprecher geleitet werden, zu den linken und rechten Frontlautsprechern senden und auf diese Weise das wahrgenommene Klangfeld erweitern. Sie haben acht Einstellmöglichkeiten von 0 bis 7. Bei der Grundeinstellung 0 wird die gesamte Centerinformation zum Centerlautsprecher gesendet. Bei der Einstellung 7 werden alle Signale des Centerkanals zu den linken und rechten Lautsprechern geleitet. Dadurch ist aus dem Centerlautsprecher weitestgehend kein Ton zu hören, die Klangfeldbreite wird maximiert. Die anderen Einstellungen sind als Zwischenstufen dieser beiden Extreme zu betrachten.

Haben Sie die gewünschten Einstellungen vorgenommen, drücken Sie ENTER, um zum EINGANGS-SETUP zurückzukehren.

LAUTSPRECHERTYPEN

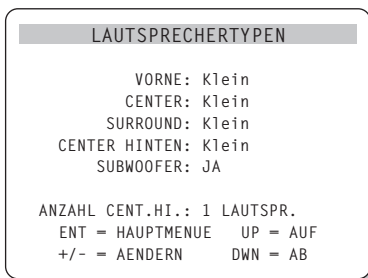

Sie erreichen das Menü LAUTSPRECHERTYPEN über das HAUPTMENUE. Sie können den RSP-1066 über dieses Menü so konfigurieren, dass die Möglichkeiten der zu Ihrem System gehörenden Lautsprecher optimal genutzt werden.

In HiFi-Cinema-Systemen eingesetzte Lautsprecher unterscheiden sich in Größe und Leistungsfähigkeit, und zwar besonders in puncto Basswiedergabe erheblich. Aus diesem Grunde verfügen die heutigen Surround-Sound-Prozessoren über ausgeklügelte Schaltkreise, über die die abgrundtiefen Frequenzen mancher Film-Soundtracks an den/die Lautsprecher im System weitergeben werden, der/die diese am besten verarbeiten kann – Subwoofer und/oder Full-Range-Lautsprecher. Um einen optimalen Surround-Sound zu gewährleisten, müssen Sie dem RSP-1066 mitteilen, welche Lautsprecher zu Ihrem System gehören und welche Größe sie haben.

In den folgenden Hinweisen zur Systemkonfiguration wird in Bezug auf die Lautsprechergröße zwischen GROSS und KLEIN unterschieden. Die Größenangabe bezieht sich dabei auf die Tiefbassausgleichlichkeit eines Lautsprechers und weniger auf seine Abmessungen. Ein tiefbassstarker Full-Range-Lautsprecher wird mit GROSS gekennzeichnet. Für kompakte Minilautsprecher mit einer begrenzten Basswiedergabe oder Nennbelastbarkeit wird die Einstellung KLEIN gewählt.

Zunächst ist es natürlich hilfreich, den Unterschied zwischen den Begriffen GROSS und KLEIN zu kennen. Wichtiger aber ist zu verstehen, inwiefern der Einsatz der unterschiedlichen Lautsprechertypen Einfluss auf die Leistungsfähigkeit des Systems hat. Dieses Wissen wird Ihnen bei der Konfiguration Ihres Systems helfen. Allgemein gilt, dass Tieftoninformationen nicht zu den mit KLEIN, sondern zu den mit GROSS gekennzeichneten Lautsprechern und/oder dem SUBWOOFER in Ihrem System geleitet werden.

Etwas komplizierter wird es dann in Systemen mit Subwoofer. So wird das System die Tieftoninformationen nicht automatisch von einem GROSSEN Lautsprecher zum Subwoofer umleiten. Daher müssen Sie sich zunächst entscheiden, ob ein bestimmter Lautsprecher im System die Tieftonsignale wiedergeben soll oder ein Subwoofer. Möchten Sie, dass das System ungeachtet der Tiefbassausgleichlichkeit der anderen, zum System gehörenden Lautsprecher alle Tieftoninformationen zum Subwoofer leitet, müssen Sie die anderen Lautsprecher beim Setup auf KLEIN setzen.

Des Weiteren haben Sie die Möglichkeit, KLEINE Frontlautsprecher an die Frequenzweiche des Subwoofers anzuschließen und den Subwoofer dann direkt mit den mit FRONT gekennzeichneten Anschlussklemmen zu verbinden. In diesem Fall werden die Frontlautsprecher mit GROSS gekennzeichnet und als Subwoofer-Einstellung für alle Surroundmodi NEIN gewählt. Bei der Wiedergabe geht keine Information verloren, da das System die Bassanteile zu den mit GROSS klassifizierten Frontlautsprechern leitet. Diese Konfiguration kann für viele Anwender optimal sein, da die Tieftonwiedergabe im Hörraum harmonischer wird. Zugleich ist ein einwandfreier Betrieb der Satellitenlautsprecher sichergestellt, weil die Frequenzweichen des Lautsprecherherstellers genutzt werden.

Für die einzelnen Lautsprecher sind die folgenden Optionen verfügbar:

VORNE (KLEIN/GROSS): Mit dieser Menüeinstellung teilen Sie dem System mit, welche Frontlautsprecher links und rechts angeschlossen sind. Wählen Sie die Einstellung GROSS, wenn Sie bassstarke „Full-Range“-Modelle angeschlossen haben. Benutzen Sie Minilautsprecher, verwenden Sie die Einstellung KLEIN.

CENTER (KLEIN/GROSS/NEIN): Wählen Sie die Einstellung GROSS (nicht verfügbar, wenn Sie für die Frontlautsprecher die Einstellung KLEIN gewählt haben), wenn der angeschlossene Centerlautsprecher tiefbassausgleichlich ist. Wählen Sie KLEIN, wenn Ihr Centerlautsprecher nur begrenzte Möglichkeiten im Tieftonbereich bietet oder wenn Sie möchten, dass die Tieftonsignale zum Subwoofer geleitet werden. Wählen Sie NEIN, wenn kein Centerlautsprecher an Ihr System angeschlossen ist.

SURROUND (KLEIN/GROSS/NEIN): Sind Ihre Surroundlautsprecher in der Lage, eine ausreichende Tieftonwiedergabe zu gewährleisten, wählen Sie die Einstellung GROSS (kann nicht eingestellt werden, wenn die Frontlautsprecher auf KLEIN gesetzt wurden). Haben die hinteren Lautsprecher eine begrenzte Basswiedergabe oder möchten Sie die Tieftonsignale zum Subwoofer weiterleiten, verwenden Sie die Einstellung KLEIN. Sind keine hinteren Surroundlautsprecher angeschlossen, wählen Sie die Einstellung NEIN (die Surroundinformationen werden dann zu den Frontlautsprechern geleitet).

CENTER HINTEN (KLEIN/GROSS/NEIN): Einige Systeme haben für 6.1-Kanal-Surroundsignale oder 7-Kanal-Stereo-Verarbeitung einen oder zwei zusätzliche Surroundlautsprecher (Center hinten). Beim RSP-1066 ist eine solche Konfiguration möglich, wenn die Vorverstärker-Ausgänge und externe Verstärker genutzt werden. Sind die hinten eingesetzten Centerlautsprecher für lange Tieftonpassagen geeignet, wählen Sie die Einstellung GROSS (nicht möglich, wenn für die vorderen Lautsprecher KLEIN eingestellt ist). Ist die Tieftonfähigkeit nur begrenzt oder sollen die Bässe zu einem Subwoofer geleitet werden, wählen Sie die Einstellung KLEIN. Sind in Ihrem System hinten keine Centerlautsprecher vorgesehen, so stellen Sie NEIN ein.

SUBWOOFER (JA/NEIN/MAX): Verwenden Sie die Einstellung JA, wenn Ihr System über einen Subwoofer verfügt. Ist kein Subwoofer an Ihr System angeschlossen, wählen Sie die Einstellung NEIN. Stellen Sie MAX ein, so werden die Tieffonssignale aller Lautsprecher (auch der Lautsprecher, für die GROSS eingestellt wurde) zum Subwoofer gesendet.

ANZAHL CENTER HINTEN (1 Lautsprecher/2 Lautsprecher): Wählen Sie die Einstellung 1 LAUTSPRECHER, wenn zu Ihrem System hinten ein Centerlautsprecher gehört. Wählen Sie die Einstellung 2 LAUTSPRECHER, wenn zu Ihrem System hinten zwei Centerlautsprecher gehören. Ist hinten kein Centerlautsprecher angeschlossen, wählen Sie oben für CENTER HINTEN die Einstellung NEIN.

HINWEIS: Die Konfiguration der Lautsprecher gilt global für alle Surroundmodi und muss daher nur einmal durchgeführt werden.

Möchten Sie eine Einstellung ändern, so wählen Sie die entsprechende Zeile über die UP/DOWN-Tasten an und wählen die gewünschte Einstellung über die Tasten +/- aus. Drücken Sie die ENTER-Taste, um zum HAUPTMENUE zurückzukehren. Mit Drücken der MENU-Taste auf der Fernbedienung verlassen Sie die Menüanzeige und kehren in den normalen Betrieb zurück.

VERZOEGERUNGSZEITEN

VERZOEGERUNGSZEITEN		
	Dolby D /DTS	Dolby Pro Logic II
CENTER:	1ms	
R SURROUND:	15ms	25ms
L SURROUND:	15ms	25ms
CENTER HI.:	15ms	25ms
ENT = HAUPTMENUE	UP = AUF	
+/- = AENDERN	DWN = AB	

Über dieses Menü, das Sie vom HAUPTMENUE aus erreichen, haben Sie die Möglichkeit, die Verzögerungszeit für jeden einzelnen Lautsprecher einzustellen. Dadurch ist es möglich, dass der Ton jedes Lautsprechers zeitgleich an der Hörposition eintrifft und zwar unabhängig davon, ob der Abstand der Lautsprecher zum Hörer gleich ist oder nicht. Dadurch ist auch bei unregelmäßiger Aufstellung der Lautsprecher ein homogenes Klangbild gewährleistet.

Der persönliche Geschmack ist das Hauptkriterium. Generell gilt jedoch, dass Sie die relative Verzögerungszeit bei Lautsprechern erhöhen sollten, die näher an der Hörposition stehen. Entsprechend sollten Sie die relative Verzögerungszeit für Lautsprecher reduzieren, die weiter vom Hörplatz entfernt stehen.

Messen Sie zunächst den Abstand zwischen der Hörposition und den einzelnen Lautsprechern. Für den am weitesten entfernten Lautsprecher sollte keine zusätzliche Verzögerungszeit eingestellt werden. Jeder der anderen Lautsprecher erhält pro 30 cm, die er näher an der Hörposition steht, eine Verzögerungszeit von 1 Millisekunde. Ist beispielsweise der linke Frontlautsprecher mit 3,90 m am weitesten entfernt und befindet sich der linke Surroundlautsprecher in einem Abstand von 2,40 m zur Hörposition, so wählen Sie für den linken Surroundlautsprecher eine Verzögerungszeit von 5 Millisekunden. Fahren Sie hiermit solange fort, bis Sie die entsprechende Verzögerungszeit für alle Lautsprecher eingestellt haben, die sich näher an der Hörposition befinden als der am weitesten entfernte Lautsprecher.

Die Verzögerungszeiten der Surroundlautsprecher sind im Dolby Prologic II-Modus länger als im Dolby Digital/DTS-Modus. Ändern Sie die Verzögerungszeit für Dolby Digital/DTS, wird die Dolby Prologic II-Verzögerungszeit für die Modi MUSIC bzw. CINEMA/EMULATION automatisch eingestellt.

Für den CENTER-Kanal (nur Dolby Digital/DTS) können 0, 1 Millisekunde, 2 Millisekunden, 3 Millisekunden, 4 Millisekunden und 5 Millisekunden eingestellt werden. Für SURROUND und CENTER HINTEN (Dolby Digital/DTS) sind die Einstellungen 0, 5 Millisekunden, 10 Millisekunden und 15 Millisekunden möglich. Für SURROUND und CENTER HINTEN (Dolby Prologic II) entsprechen die Einstellungen des Music-Modus denen von Dolby Digital/DTS. Für SURROUND und CENTER HINTEN (Dolby Prologic II) sind die Einstellmöglichkeiten für CINEMA/EMULATION 10 Millisekunden, 15 Millisekunden, 20 Millisekunden und 25 Millisekunden.

Um eine Einstellung zu ändern, wählen Sie die entsprechende Zeile mit den UP/DOWN-Tasten an. Nutzen Sie die Tasten +/-, um die Verzögerungszeit zu erhöhen bzw. zu reduzieren. Drücken Sie die ENTER-Taste, um zum HAUPTMENUE zurückzukehren. Drücken

Sie die MENU-Taste auf der Fernbedienung, um die Bildschirmanzeige zu verlassen und in den normalen Betriebsmodus zu schalten.

SUB-PEGEL

SUB-PEGEL	
EINSATZFREQU.:	100HZ
DOLBY:	0dB
DTS:	0dB
STEREO:	0dB
MUSIC:	0dB
MEHRKANAL-EING:	0dB
ENT = HAUPTMENUE	UP = AUF
+/- = AENDERN	DWN = AB

Im SUB-PEGEL-Menü können Sie die Einsatzfrequenz einstellen und den Subwoofer-Pegel unabhängig für jeden Surroundmodus und den MEHRKANAL-EINGANG anpassen. Diese Einstellungen werden gespeichert und bei Auswahl eines Music- oder Theater-Surround-Modus bzw. des MEHRKANAL-EINGANGS automatisch aktiviert.

Gehen Sie vom HAUPTMENUE in das Menü SUB-PEGEL, wird automatisch der aktuelle Surroundmodus angezeigt. Verwenden Sie die Tasten +/-, um den SUBWOOFER-PEGEL (von minimal -10 dB bis maximal +10 dB) für den aktuellen Surroundmodus anzupassen.

HINWEIS: In diesem Menü kann nur der aktuelle Surroundmodus eingestellt werden. Um einen anderen Modus einzustellen, müssen Sie die Surroundmodi über die Bedienelemente an der Gerätefront oder die Tasten der Fernbedienung ändern.

Die Einstellung der EINSATZFREQUENZ aktiviert einen Tiefpassfilter für den Subwoofer und einen entsprechenden Hochpassfilter für alle KLEINEN Lautsprecher im System bei der ausgewählten Frequenz. Zur Einstellung der EINSATZFREQUENZ wählen Sie mit den UP/DOWN-Tasten den Punkt EINSATZFREQU. an. Anschließend verwenden Sie die Tasten +/-, um eine der folgenden Einstellungen vorzunehmen: AUS, 40 Hz, 60 Hz, 80 Hz, 100 Hz oder 120 Hz.

HINWEIS: Bei der Einstellung AUS wird ein Full-Range-Signal zum Subwoofer gesendet, so dass dieser seinen integrierten Tiefpassfilter aktivieren kann. Bei dieser Einstellung wird bei allen KLEINEN Lautsprechern im System ein 100-Hz-Hochpassfilter aktiviert.

Drücken Sie die ENTER-Taste, um zum HAUPTMENUE zurückzukehren. Drücken Sie die MENU-Taste auf der Fernbedienung, um die Bildschirmanzeige zu verlassen und in den normalen Betriebsmodus zu schalten.

SURROUND-PEGEL

SURROUND-PEGEL	
LINKS:	0dB
CENTER:	0dB
RECHTS:	0dB
R SURROUND:	0dB
CENTER HINT.:	0dB
L SURROUND:	0dB
SUBWOOFER:	0dB
ENT = HAUPTMENUE	UP = AUF
+/- = AENDERN	DWN = AB

In diesem Menü nutzen Sie Testtöne, um für alle Lautsprecher (Front links, Center, Front rechts, Surround rechts, Surround links, Center hinten und Subwoofer) die gleichen Lautstärkepegel einzustellen und somit eine echte Surroundwiedergabe zu gewährleisten. Durch Einstellen der Ausgangspegel mit dem Testton kann digitales Surroundmaterial optimal wiedergegeben werden.

HINWEIS: Haben Sie Ihr System so konfiguriert, dass zwei Center hinten zur Anlage gehören, erscheint im Menü eine zusätzliche Zeile, durch die Sie den CENTER HINTEN 1 und den CENTER HINTEN 2 unabhängig voneinander einstellen können.

Um in dieses Menü zu gelangen und die Testtonkalibrierung vornehmen zu können, muss sich der Prozessor in einem der Surroundmodi befinden. Drücken Sie dazu eine beliebige MODE-Taste (mit Ausnahme der 2CH-Taste). Gehen Sie anschließend in das On-Screen-Menüsystem und wählen Sie im HAUPTMENUE das SURROUND-PEGEL-Menü, um diese Bildschirmanzeige aufzurufen.

Sind Sie im SURROUND-PEGEL-Menü, so können Sie mit den UP/DOWN-Tasten die einzelnen Lautsprecher auswählen.

Setzen Sie sich in die normale Hörposition. Nutzen Sie den Lautsprecher, der weder lauter noch leiser als die anderen klingt, als festen Referenzpunkt und lassen Sie seinen Lautstärkepegel unverändert. Schalten Sie den Testton nun nacheinander auf die anderen Lautsprecher. Nutzen Sie die Tasten +/-, um den Lautstärkepegel des jeweils ausgewählten Lautsprechers (aus dem gerade der Testton

kommt) in 1-dB-Schritten anzupassen. Fahren Sie damit fort, bis alle Lautsprecher in der gleichen Lautstärke spielen.

HINWEIS: Zum genaueren Einpegeln des Systems können Sie ein sogenanntes SPL-Meter verwenden. Die Abkürzung SPL steht für Sound Pressure Level. Es handelt sich dabei also um ein Messgerät für den Schalldruck. SPL-Meter erhalten Sie in jedem Elektronikfachgeschäft. Setzen Sie das Messgerät in die Positionen „SLOW“ und „C“. Das SPL-Meter muss sich während des gesamten Einpegelvorgangs am Hörplatz befinden. Ziel ist es, dass für alle Kanäle schließlich derselbe Wert angezeigt wird.

Drücken Sie die ENTER-Taste, um zum HAUPTMENUE zurückzukehren. Drücken Sie die MENU-Taste auf der Fernbedienung, um die Bildschirmanzeige zu verlassen und in den normalen Betriebsmodus zu schalten.

WEITERE EINSTELLUNGEN

WEITERE EINSTELLUNGEN	
AUFNAHMEQUELLE:	CD
DYNAMIKBEREICH:	MAXIMAL
MEHRKANAL-EING:	AUS
CINEMA EQ:	AUS
POWER:	DIREKT
OSD:	AN
SPRACHE:	DEUTSCH
ENT = HAUPTMENUE	UP = AUF
+/- = AENDERN	DWN = AB

Über dieses Menü, in das Sie ebenfalls über das HAUPTMENUE gelangen, können Sie die folgenden Einstellungen vornehmen:

AUFNAHMEQUELLE: Hier wählen Sie ein Signal für den Record-Ausgang aus, indem Sie sich für eine der Eingangsquellen entscheiden.

DYNAMIKBEREICH: Für den Dynamikbereich sind in den Digitalmodi drei Einstellungen möglich:

- MAXIMAL (maximaler Dynamikbereich)
- MITTEL (begrenzter Dynamikbereich)
- MINIMAL (minimaler Dynamikbereich)

MEHRKANAL-EINGANG: An diesem Punkt wird festgelegt, ob der MULTI-Eingang ein- oder ausgeschaltet ist.

CINEMA EQ: An diesem Punkt wird eine spezielle EQ-Einstellung ein- oder ausgeschaltet. Dies kann bei der Wiedergabe von Filmmaterial sinnvoll sein, um akustische

Unterschiede zwischen einem Kino und einem Home-HiFi-Cinema-System auszugleichen. Die CINEMA EQ-Einstellung kann auch über die FILTER-Taste auf der Fernbedienung geändert werden.

POWER: Es stehen drei Power Modewahlmöglichkeiten zur Verfügung. Ab Werk ist der DIREKT-Modus voreingestellt. In diesem Modus ist der RSP-1066 in Betrieb, sobald Wechsellspannung anliegt. Dabei kann der Surround-Prozessor über die POWER-Taste auf der Fernbedienung in den Standby-Modus geschaltet werden. Ist STANDBY eingestellt worden, schaltet das Gerät in den STANDBY-Modus, wenn Wechsellspannung anliegt. In diesem Fall muss es manuell über die POWER-Taste auf der Fernbedienung in Betrieb genommen werden. Bei PERMANENT ist das Gerät voll aktiviert, sobald Wechsellspannung anliegt. Die POWER-Taste ist hierbei deaktiviert. Das Gerät kann nicht in den Standby-Modus geschaltet werden.

OSD: Hier legen Sie fest, ob die ON-SCREEN-DISPLAYS während des Betriebs auf dem Bildschirm erscheinen.

SPRACHE: Bei allen ON-SCREEN-Menüs können Sie zwischen zwei Sprachen wählen: Englisch oder Deutsch.

Um eine Einstellung im Menü WEITERE EINSTELLUNGEN zu ändern, wählen Sie die entsprechende Zeile mit den UP/DOWN-Tasten an. Nutzen Sie die Tasten +/-, um die zur Verfügung stehenden Einstellmöglichkeiten zu durchlaufen. Drücken Sie die ENTER-Taste, um zum HAUPTMENUE zurückzukehren. Drücken Sie die MENU-Taste auf der Fernbedienung, um die Bildschirmanzeige zu verlassen und in den normalen Betriebsmodus zu schalten.

VOREINSTELLUNGS-SETUP

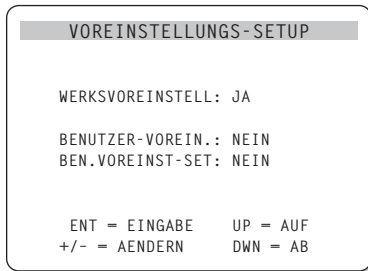
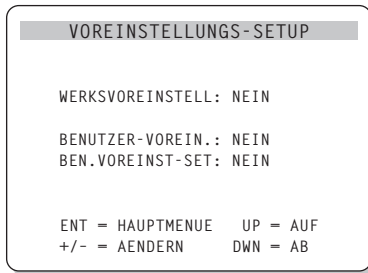

Über das VOREINSTELLUNGS-SETUP haben Sie Zugriff auf drei Funktionen:

- Sie können alle Features und Einstellungen auf die Werksvoreinstellung zurücksetzen.
- Es können BENUTZER-VOREINSTELLUNGEN gespeichert werden.
- Die BENUTZER-VOREINSTELLUNGEN können aktiviert werden.

So setzen Sie das System auf die WERKSVOREINSTELLUNG zurück: Wählen Sie mit den UP/DOWN-Tasten die Zeile WERKSVOREINSTELLUNG an. Nutzen Sie die Tasten +/-, um die Einstellung JA zu wählen. Zur Bestätigung erscheint eine andere Bildschirmanzeige. Drücken Sie die ENTER-Taste, um alle Einstellungen zurückzusetzen. Das Gerät schaltet sich ab und wieder ein. Nun sind alle Werksvoreinstellungen wieder aktiviert. Möchten Sie in das HAUPTMENUE zurückkehren, ohne das Gerät in die Werksvoreinstellungen zurückzusetzen, wählen Sie in der Zeile WERKSVOREINSTELL NEIN und drücken die ENTER-Taste.

HINWEIS: Beim Zurücksetzen werden alle Einstellungen (die Einstellungen der Verzögerungszeit, der Lautsprecher, der Balance, der Eingänge usw.) geändert. Sie verlieren also ALLE während der Systemkonfiguration vorgenommenen Einstellungen. Denken Sie daran, bevor Sie das Gerät auf die Werksvoreinstellungen zurücksetzen.

So speichern Sie die BENUTZER-VOREINSTELLUNG: Viele der aktuellen Einstellungen können beim Konfigurieren als BENUTZER-VOREINSTELLUNG gespeichert und dann jederzeit über diesen Menübildschirm aktiviert werden. Um die aktuellen Einstellungen als BENUTZER-VOREINSTELLUNGEN zu speichern, wählen Sie die Zeile BEN.VOREINST-SET mit den UP/DOWN-Tasten an. Nutzen Sie die Tasten +/-, um die Einstellung in JA zu ändern. Zur Bestätigung erscheint eine andere Bildschirmanzeige. Drücken Sie die ENTER-Taste, um die neue BENUTZER-VOREINSTELLUNG zu speichern. Möchten Sie in das HAUPTMENUE zurückkehren, ohne Änderungen vorzunehmen, wählen Sie in jeder Zeile die Einstellung NEIN und drücken die ENTER-Taste.

HINWEIS: Ist nicht genügend Platz zum Speichern eines Konfigurations-Files für die BENUTZER-VOREINSTELLUNG vorhanden, steht die Option BEN.VOREINST-SET nicht zur Verfügung.

So aktivieren Sie die gespeicherten BENUTZER-VOREINSTELLUNGEN: Haben Sie ein Konfigurations-File für die BENUTZER-VOREINSTELLUNG gespeichert, können Sie diese Einstellungen jederzeit aktivieren, indem Sie die Zeile BENUTZER-VOREIN. mit den UP/DOWN-Tasten anwählen. Nutzen Sie die Tasten +/-, um die Einstellung in JA zu ändern. Zur Bestätigung erscheint eine andere Bildschirmanzeige. Drücken Sie die ENTER-Taste, um die BENUTZER-VOREINSTELLUNGEN zu aktivieren. Möchten Sie in das HAUPTMENUE zurückkehren, ohne die BENUTZER-VOREINSTELLUNGEN zu aktivieren, wählen Sie in jeder Zeile die Einstellung NEIN und drücken die ENTER-Taste.

2. ZONE EINSTELLUNGEN

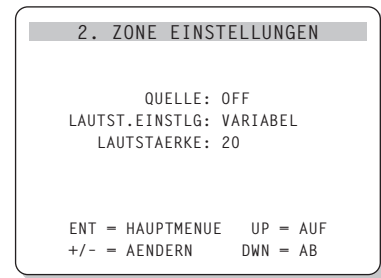

Im Menü 2. ZONE EINSTELLUNGEN stehen Ihnen Konfigurationsmöglichkeiten zur Verfügung, die mit dem 2. Zone-Betrieb verbunden sind. Wählen Sie im HAUPTMENUE die 2. ZONE an und drücken Sie die ENTER-Taste, um in dieses Menü zu gelangen.

QUELLE: In dieser Zeile stellen Sie die zum Hören in der 2. Zone genutzte Quelle ein. Bei Einstellung OFF ist die 2. Zone abgeschaltet.

LAUTST. EINSTLG: Hier können Sie den Lautstärkepegel für die Zone 2-Ausgänge einstellen. Sie haben die Wahl zwischen VARIABEL und FIX. Haben Sie die Einstellung VARIABEL gewählt, so kann die Lautstärke in der 2. Zone über die Gerätefront am RSP-1066 oder über eine Fernbedienung und einen Infrarotempfänger in der 2. Zone gesteuert werden. Bei der Einstellung FIX wird die Lautstärkeregelung in der 2. Zone deaktiviert. In diesem Modus kann die Lautstärke in der 2. Zone auf einen bestimmten Pegel festgelegt werden. Der Pegel wird in der nächsten Zeile festgelegt. Auf diese Weise wird die Systemleistung optimiert, wenn ein bestimmtes Signal mit einem festen Pegel zu einem Vorverstärker oder Verstärker mit eigener Lautstärkeregelung gesendet wird.

LAUTSTAERKE: Wurde unter LAUTST.EINSTLG VARIABEL ausgewählt, wird in dieser Zeile die eingestellte Lautstärke für die 2. Zone angezeigt. Im FIX-Modus wird diese Zeile genutzt, um einen festen Ausgangspegel für die 2. Zone zu definieren.

Wählen Sie die gewünschte Zeile mit den UP/DOWN-Tasten an. Nutzen Sie die Tasten +/-, um den Lautstärkepegel einzustellen. Drücken Sie die ENTER-Taste, um zum HAUPTMENUE zurückzukehren. Drücken Sie die MENU-Taste auf der Fernbedienung, um die Bildschirmanzeige zu verlassen und in den normalen Betriebsmodus zu schalten.

Technische Daten

Audio

Gesamtklirrfaktor

< 0,05 %

Intermodulationsverzerrung (60 Hz: 7 kHz)

< 0,05 %

Frequenzgang

10 – 95.000 Hz, ± 1 dB (Line Level)

10 – 20.000 Hz, ± 0,3 dB (Digital Level)

Geräuschspannungsabstand (IHF A)

95 dB (Stereo), analog

92 dB (Dolby Digital, DTS), 0 dBFs

Eingangsempfindlichkeit/-impedanz

Line Level: 200 mV/47 kOhm

Klangregelung (Bass/Treble)

± 8 dB bei 100 Hz/10 kHz

Ausgangsspannung (Vorverstärker)

1,2 V (Eingang 200 mV)

Video

Frequenzgang

3 Hz - 10 MHz (± 3 dB)

Geräuschspannungsabstand

45 dB

Eingangs-/Ausgangs impedanz

75 Ohm/75 Ohm

Ausgangsspannung

1 Volt

Sonstige Daten

Leistungsaufnahme

40 Watt

Spannungsversorgung

USA: 115 V, 60 Hz

Europa: 230 V, 50 Hz

Gewicht

7,6 kg

Abmessungen (B x H x T)

432 x 121 x 341 mm

17.01" x 4.76" x 13.43"

Höhe der Gerätefront

(FüÙe entfernt/für Rack-Einbau)

109 mm/4.29"

Die hierin gemachten Angaben entsprechen dem Stand bei Drucklegung. Änderungen in Technik und Ausstattung vorbehalten.

Rotel und das Rotel HiFi-Logo sind eingetragene Warenzeichen von The Rotel Co, Ltd., Tokio, Japan.

ROTEL®

The Rotel Co. Ltd.

10-10 Shinsen-Cho
Shibuya-Ku
Tokyo 150-0045
Japan
Phone: +81 3-5458-5325
Fax: +81 3-5458-5310

Rotel of America

54 Concord Street
North Reading, MA 01864-2699
USA
Phone: +1 978-664-3820
Fax: +1 978-664-4109

Rotel Europe

Dale Road
Worthing, West Sussex BN11 2BH
England
Phone: +44 (0)1903 221 600
Fax: +44 (0)1903 221 525

Rotel Deutschland

Kleine Heide 12
D-33790 Halle/Westf.
Germany
Phone: +49 05201-87170
Fax: +49 05201-73370

www.rotel.com