

ROTEL

**Owner's Manual
Manuel d'utilisation
Manual de Instrucciones**

RSP-1066

**Surround Sound Processor
Processeur Numérique Surround
Procesador de Sonido Envoltente**



English	11
Français	32
Español	52

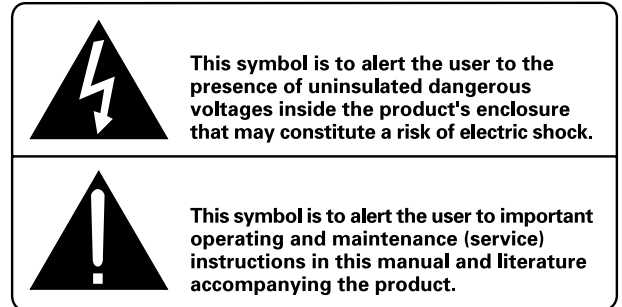

APPLICABLE FOR USA, CANADA OR WHERE APPROVED FOR THE USAGE

CAUTION: TO PREVENT ELECTRIC SHOCK, MATCH WIDE BLADE OF PLUG TO WIDE SLOT. INSERT FULLY.

ATTENTION: POUR EVITER LES CHOCS ELECTRIQUES, INTRODUIRE LA LAME LA PLUS LARGE DE LA FICHE DANS LA BORNE CORRESPONDANTE DE LA PRISE ET POUSSER JUSQU'AU FOND.

This Class B digital apparatus complies with Canadian ICES-003.

Cet appareil numérique de la classe B est conforme à la norme NMB-003 du Canada.

CE



Notice

The **COMPUTER I/O connection** should be handled by authorized person only.

FCC Information

This equipment has been tested and found to comply with the limits for a Class B digital device, pursuant to Part 15 of the FCC Rules. These limits are designed to provide reasonable protection against harmful interference in a residential installation. This equipment generates, uses and can radiate radio frequency energy and, if not installed and used in accordance with the instruction, may cause harmful interference to radio communications.

However, there is no guarantee that interference will not occur in a particular installation. If this equipment does cause harmful interference to radio or television reception, which can be determined by turning the equipment off and on, the user is encouraged to try to correct the interference by one or more of the following measures:

- Reorient or relocate the receiving antenna. (TV, radio, etc.)
- Increase the separation between the equipment and receiver
- Connect the equipment to an outlet on circuit different from that to which the receiver is connected.
- Consult the dealer or an experienced radio/TV technician for additional help.

Caution

This device complies with part 15 of the FCC Rules operation is subject to the following to conditions: (1) This device may not cause harmful interference, and (2) this device must accept any interference received, including interference that may cause undesired operation.

Important Safety Instructions

WARNING: There are no user serviceable parts inside. Refer all servicing to qualified service personnel.

WARNING: To reduce the risk of fire or electric shock, do not expose the unit to moisture or water. Do not allow foreign objects to get into the enclosure. If the unit is exposed to moisture, or a foreign object gets into the enclosure, immediately disconnect the power cord from the wall. Take the unit to a qualified service person for inspection and necessary repairs.

Read all the instructions before connecting or operating the component. Keep this manual so you can refer to these safety instructions.

Heed all warnings and safety information in these instructions and on the product itself. Follow all operating instructions.

Clean the enclosure only with a dry cloth or a vacuum cleaner.

You must allow 10 cm or 4 inches of unobstructed clearance around the unit. Do not place the unit on a bed, sofa, rug, or similar surface that could block the ventilation openings. If the unit is placed in a bookcase or cabinet, there must be ventilation of the cabinet to allow proper cooling.

Keep the component away from radiators, heat registers, stoves, or any other appliance that produces heat.

The unit must be connected to a power supply only of the type and voltage specified on the rear panel. (USA: 115 V/60Hz, EC: 230V/50Hz)

Connect the component to the power outlet only with the supplied power supply cable or an exact equivalent. Do not modify the supplied cable. Do not defeat grounding and/or polarization provisions. The cable should be connected to a 2-pin polarized wall outlet, matching the wide blade of the plug to the wide slot of the receptacle. Do not use extension cords.

Do not route the power cord where it will be crushed, pinched, bent, exposed to heat, or damaged in any way. Pay particular attention to the power cord at the plug and where it exits the back of the unit.

The power cord should be unplugged from the wall outlet if the unit is to be left unused for a long period of time.

Immediately stop using the component and have it inspected and/or serviced by a qualified service agency if:

- The power supply cord or plug has been damaged.
- Objects have fallen or liquid has been spilled into the unit.
- The unit has been exposed to rain.
- The unit shows signs of improper operation
- The unit has been dropped or damaged in any way

Conseils de Sécurité

L'éclair dans un triangle équilatéral indique la présence interne de tensions électriques élevées susceptibles de présenter des risques graves d'électrocution.

ATTENTION: Pour réduire le risque d'électrocution, ne pas retirer le capot. Il n'y a à l'intérieur aucune pièce susceptible d'être modifiée par l'utilisateur. En cas de problème, adressez-vous à un réparateur agréé.

Le point d'exclamation dans un triangle équilatéral indique à l'utilisateur la présence de conseils et d'informations importantes dans le manuel d'utilisation accompagnant l'appareil. Leur lecture est impérative.

ATTENTION: Il n'y a à l'intérieur aucune pièce susceptible d'être modifiée par l'utilisateur. Adressez-vous impérativement à une personne qualifiée.

Prenez garde à ce qu'aucun objet ou liquide ne tombe à l'intérieur de l'appareil par ses orifices de ventilation; Si l'appareil est exposé à l'humidité ou si un objet tombe à l'intérieur, couper immédiatement l'alimentation secteur de tous les appareils. Débrancher l'appareil des autres maillons, et adressez-vous immédiatement et uniquement à une personne qualifiée et agréée.

Lisez les instructions: Tous les conseils de sécurité et d'installation doivent être lus avant de faire fonctionner l'appareil. Conservez soigneusement ce livret - Vous devez pouvoir le consulter à nouveau pour de futures références.

Respectez tous les conseils: Tous les conseils de sécurité doivent être soigneusement respectés. Suivez les instructions - Respectez les procédures d'installation et de fonctionnement indiquées dans ce manuel.

Entretien: L'appareil doit être nettoyé uniquement avec un chiffon sec ou un aspirateur.

Ventilation: L'appareil doit être placé de telle manière que sa propre ventilation puisse fonctionner. Par exemple, il ne doit pas être posé sur un fauteuil, un canapé, une couverture ou toute autre surface susceptible de boucher ses orifices d'aération; ou placé dans un meuble empêchant la bonne circulation d'air autour des orifices d'aération.

Chaleur: Cet appareil doit être placé loin de toute source de chaleur, tels que radiateurs, chaudières, bouches de chaleur ou d'autres appareils (y compris amplificateurs de puissance) produisant de la chaleur.

Cet appareil doit être branché sur une prise d'alimentation secteur, d'une tension et d'un type conformes à ceux qui sont indiqués sur la face arrière de l'appareil.

Brancher l'appareil uniquement grâce au cordon secteur fourni, ou à un modèle équivalent. Ne pas tenter de modifier ou changer la prise. Notamment, ne pas tenter de supprimer la prise de terre si celle-ci est présente. Ne pas utiliser de cordon rallonge.

Prendre garde à ce que ce cordon d'alimentation ne soit pas pincé, écrasé ou détérioré sur tout son trajet, à ce qu'il ne soit pas mis en contact avec une source de chaleur. Vérifier soigneusement la bonne qualité des contacts, à l'arrière de l'appareil comme dans la prise murale.

Si l'appareil ne doit pas être utilisé pendant une longue période, la prise secteur sera débranchée.

Service après vente: L'appareil doit être immédiatement éteint, débranché puis retourné au service après-vente agréé dans les cas suivants:

- Un objet est tombé, ou du liquide a coulé à l'intérieur de l'appareil.
- L'appareil a été exposé à la pluie.
- L'appareil ne fonctionne pas normalement, ou ses performances sont anormalement limitées.
- L'appareil est tombé, ou le coffret est endommagé.

Placer l'appareil sur une surface plane, solide et rigide. Ne jamais placer l'appareil sur une surface ou un support mobile pouvant basculer.

Precaución

PRECAUCION: Para reducir el riesgo de recibir una descarga eléctrica, no quitar la cubierta superior. No hay componentes manipulables por el usuario en el interior del aparato. Cualquier operación de mantenimiento debe ser llevada a cabo por personal cualificado.

ADVERTENCIA: Para reducir el riesgo de que se produzca un incendio o una descarga eléctrica, no exponga el RSP-1066 al agua o la humedad. No permita que ningún objeto extraño penetre en el interior del aparato. Si el aparato está expuesto a la humedad o algún objeto extraño penetra en su interior, desconecte inmediatamente el cable de alimentación de la red eléctrica. En caso de que fuera necesario, envíe el aparato a un especialista cualificado para su inspección y posterior reparación.

Lea todas las instrucciones del presente manual antes de conectar o hacer funcionar el RSP-1066. Conserve este manual cerca de usted para el caso de que necesite revisar las instrucciones de seguridad que se indican a continuación.

Tenga siempre en mente las advertencias y la información relativa a seguridad que figuran tanto en estas instrucciones como en el propio aparato. Siga al pie de letra todas las instrucciones relacionadas con el funcionamiento del mismo.

Limpie el exterior del RSP-1066 únicamente con una gamuza seca o un aspirador.

Mantenga siempre despejadas las ranuras destinadas a la ventilación del aparato. Por ejemplo, no coloque nunca el RSP-1066 sobre una cama, un sofá, una alfombra o una superficie similar susceptible de bloquear las ranuras de ventilación. Si el RSP-1066 está ubicado en la estantería de una librería o un mueble, debe haber suficiente espacio a su alrededor y ventilación en el mueble para permitir una refrigeración adecuada.

Mantenga el RSP-1066 alejado de radiadores, estufas, cocinas o cualquier otra instalación que produzca calor.

El RSP-1066 debe ser conectado únicamente a una fuente de alimentación del tipo y tensión especificados en su panel posterior.

Conecte el RSP-1066 a una toma de corriente eléctrica únicamente a través del cable de alimentación de dos clavijas polarizado suministrado de serie o un equivalente exacto del mismo. No modifique de ningún modo dicho cable. No intente desactivar los terminales destinados a la conexión a tierra o polarización. El cable debería ser conectado a una toma de corriente eléctrica de dos terminales que se adapten perfectamente a las clavijas del cable de alimentación del RSP-1066. No utilice ningún tipo de cable de extensión.

No coloque el cable de alimentación en lugares en que pueda ser aplastado, perforado, doblado en ángulos críticos, expuesto al calor o dañado de algún modo. Preste particular atención al punto de unión entre el cable y la toma de corriente y también a la ubicación de esta última en el panel posterior del aparato.

El cable de alimentación debería desconectarse de la red eléctrica cuando el aparato no vaya a ser utilizado durante un largo período de tiempo (por ejemplo durante las vacaciones de verano).

Desconecte inmediatamente el RSP-1066 y envíelo a un servicio técnico cualificado para su inspección/replicación si:

- El cable de alimentación o alguna clavija del mismo ha sido dañado.
- Han caído objetos o se ha derramado líquido en el interior del aparato.
- El aparato ha sido expuesto a la lluvia.
- El aparato muestra signos de funcionamiento inadecuado.
- El aparato ha sido golpeado o dañado de algún modo.

Coloque el RSP-1066 sobre una superficie fija y equilibrada que sea suficientemente resistente para soportar su peso. No coloque nunca el RSP-1066 en una carretilla móvil de la que pudiera volcar.

1: Controls and Connections • Commandes et branchements • Controles y Conexiones

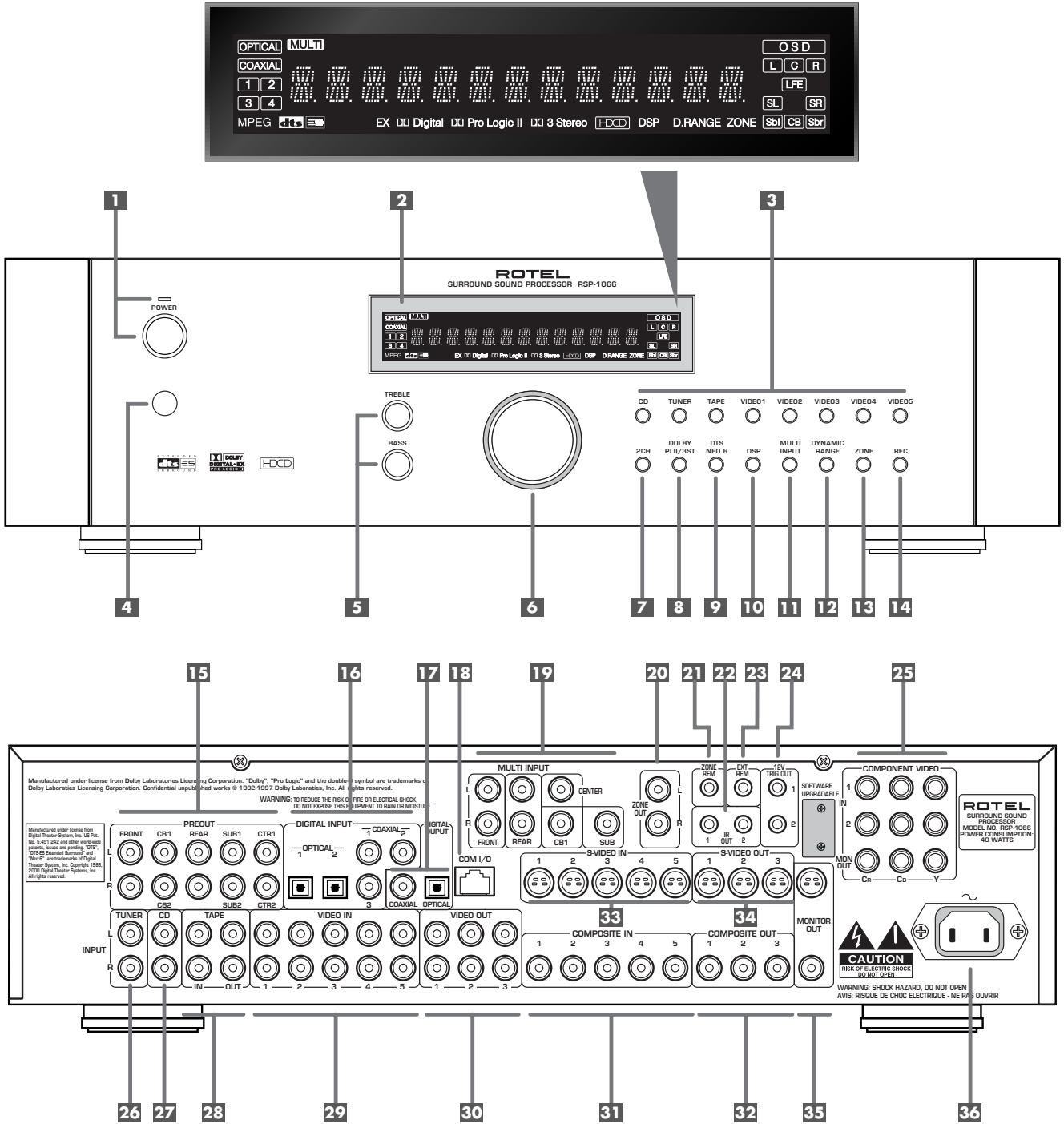

2: RR-969 Remote • Télécommande RR-969 • Mando a Distancia RR-969

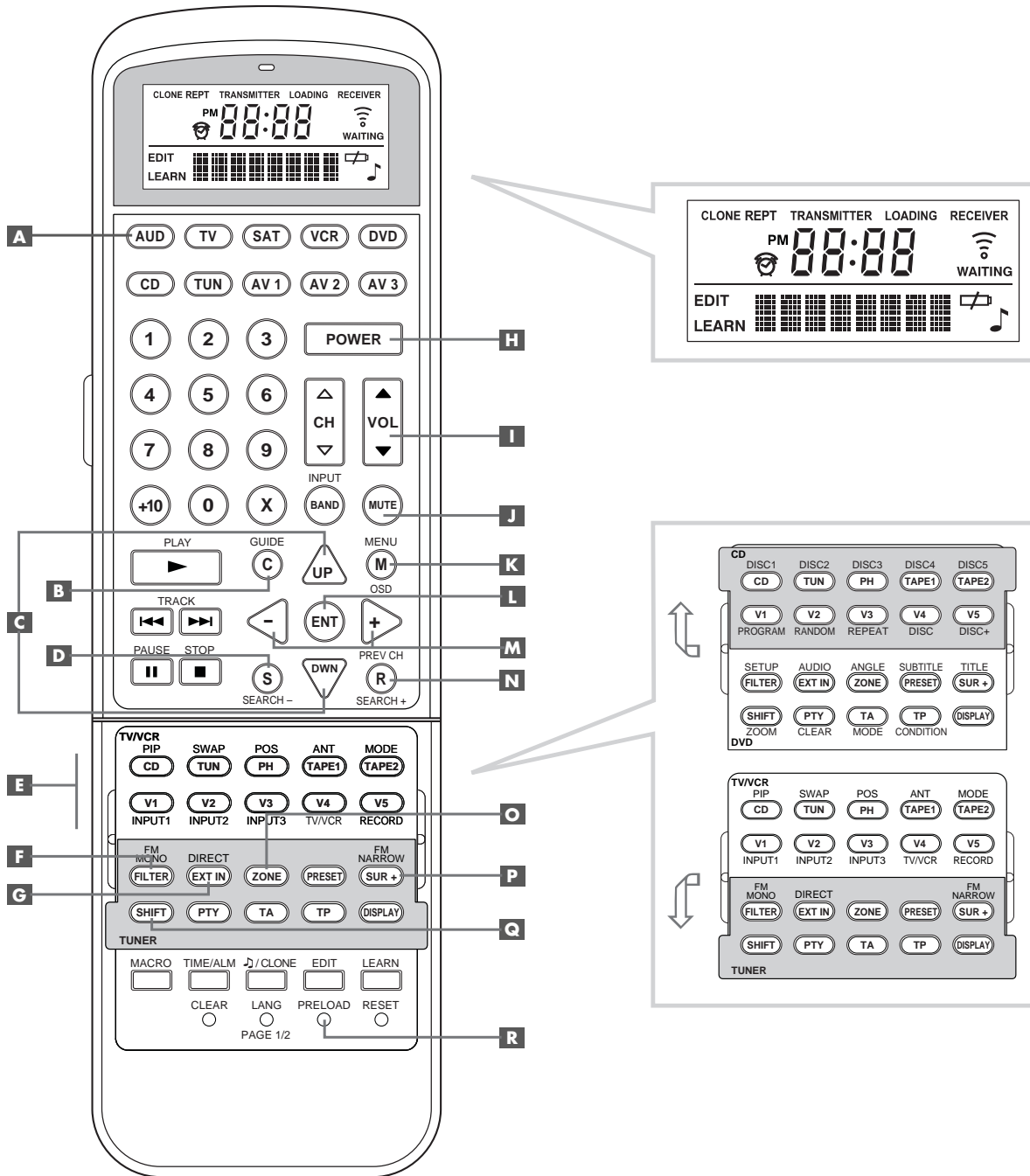

3: Outputs • Sorties • Salidas

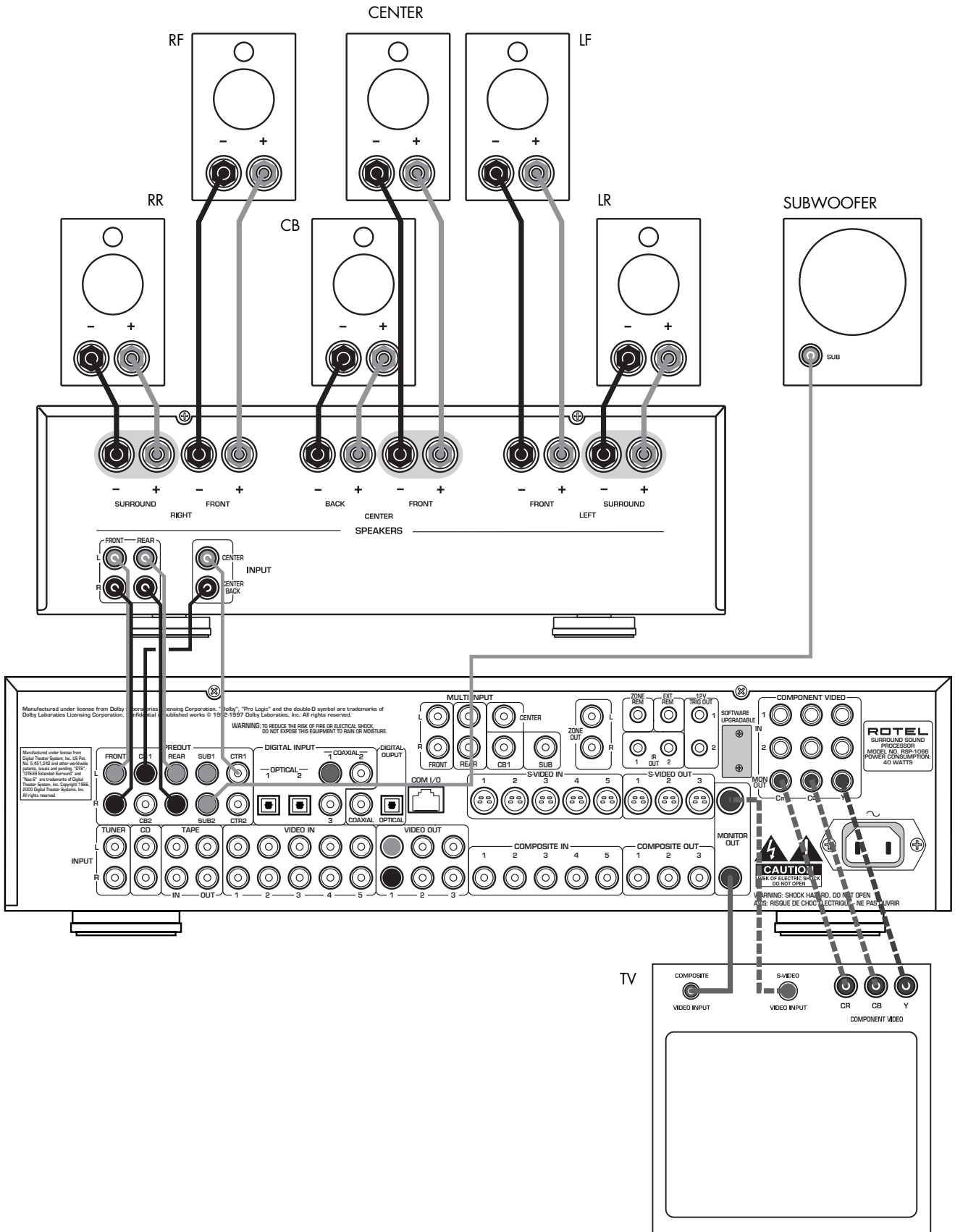

4: Inputs • Entrées • Entradas

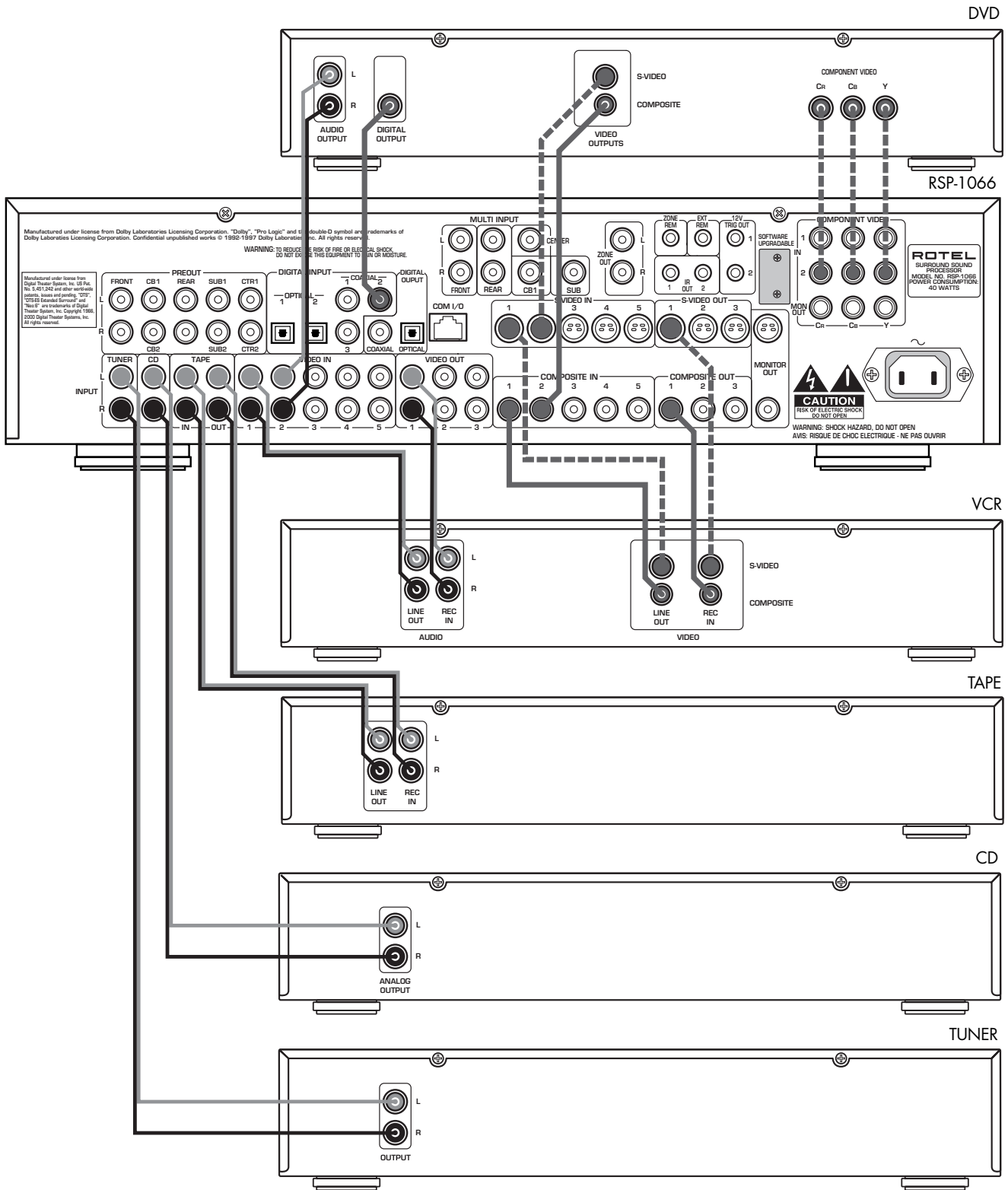

5: Zone 2 Connections • Branchements de la Zone 2 • Conexiones de la Zona 2

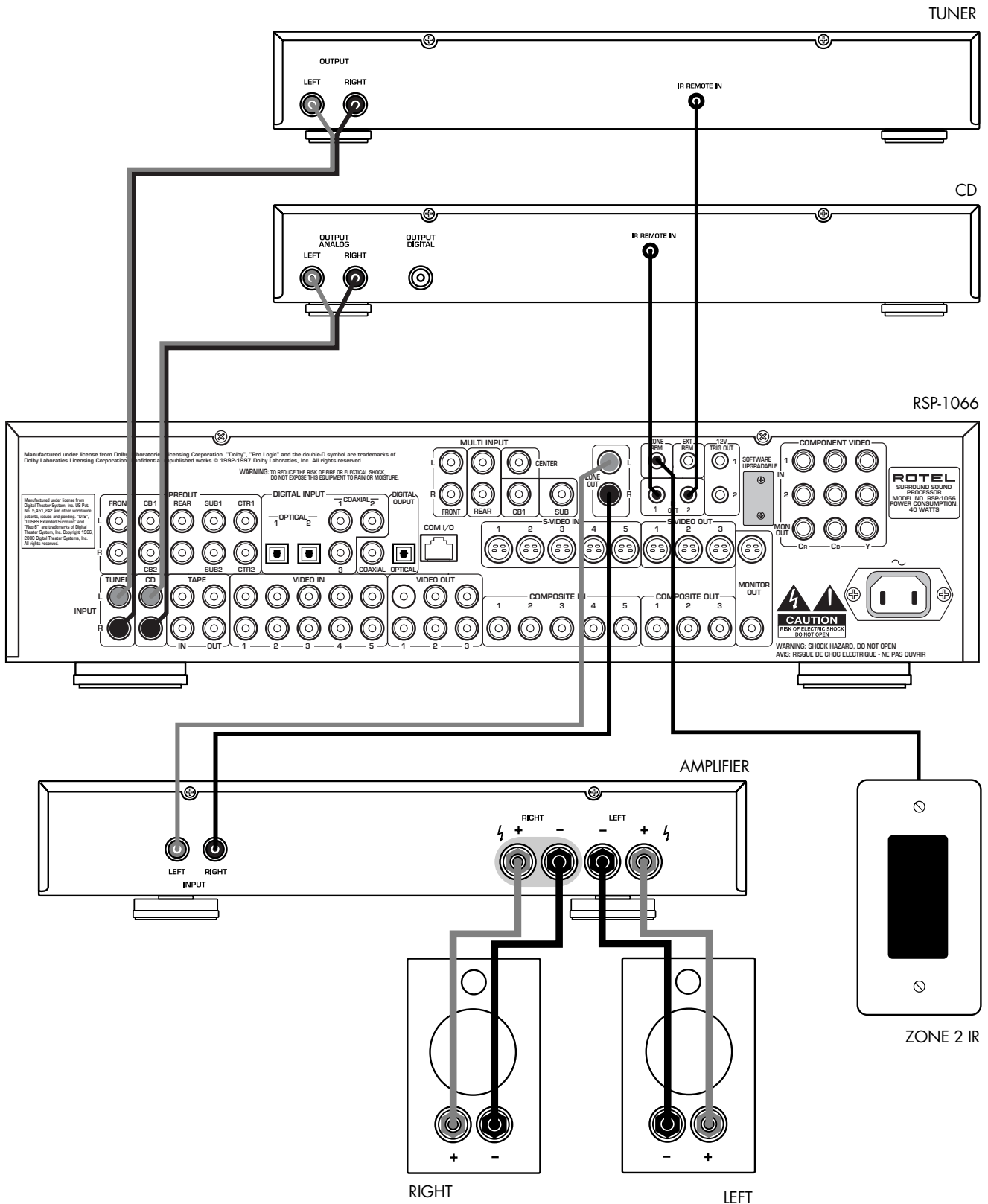

6: On-Screen Display Menus • Menus à l'écran "On-Screen menu" • Sistema de Visualización de Menús en Pantalla

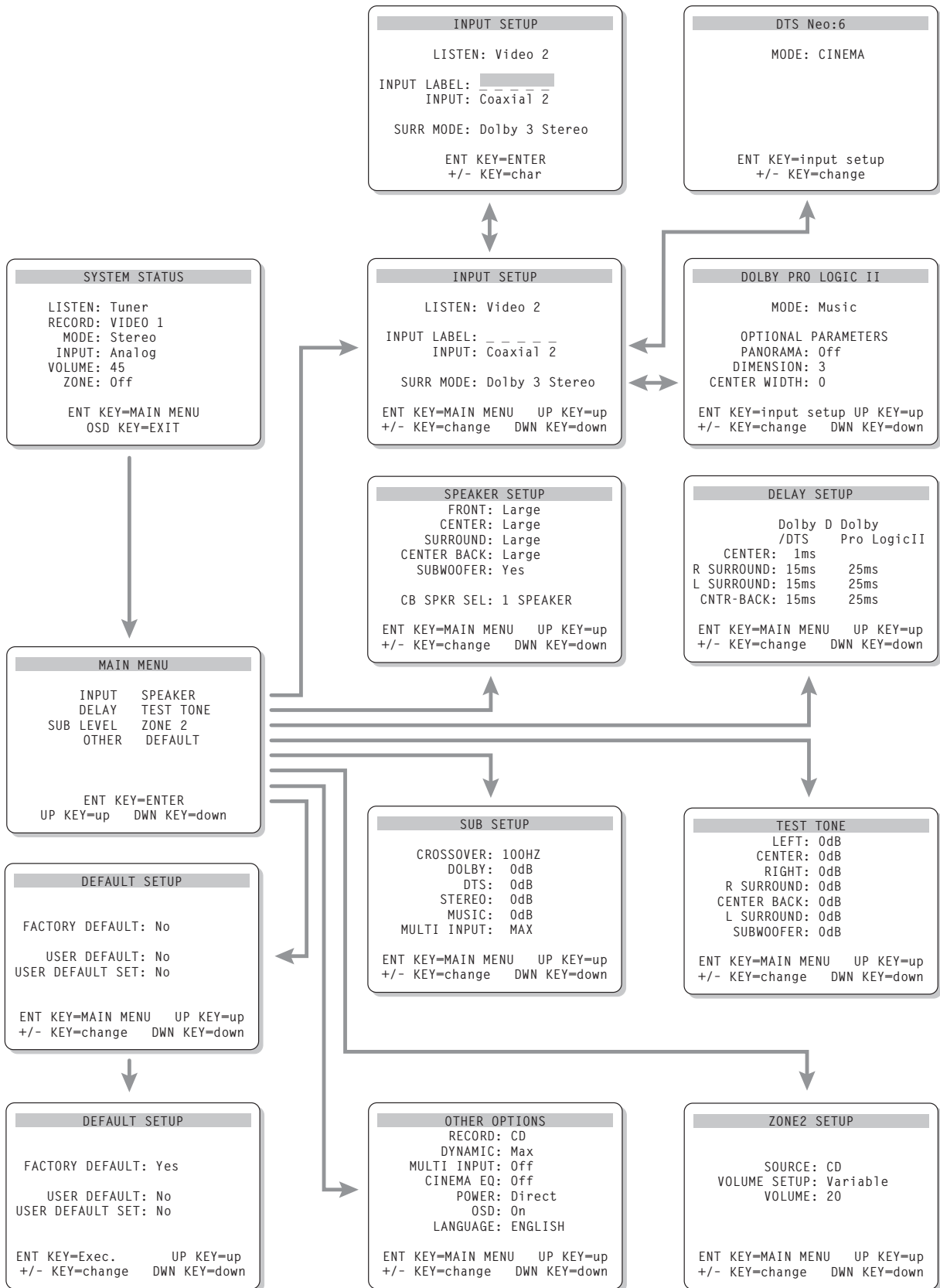

Contents

Boxed numbers refer to RSP-1066 illustration.
Boxed letters refer to RR-969 illustration.

Notice	3	Surround Formats	15	Digital Source Connections	21
FCC Information	3	Dolby Surround	15	Digital Inputs 16	21
Caution	3	Dolby Pro Logic	15	Digital Outputs 17	21
Important Safety Instructions	3	Dolby Digital	15	Output Signal Connections	21
1: Controls and Connections	5	DTS 5.1	15	TV Monitor Output 25 35	21
2: RR-969 Remote	6	6.1 and 7.1 Surround	16	Preamp Outputs 15	22
3: Outputs	7	Other Formats	16	Power and Miscellaneous Connections ...	22
4: Inputs	8	DSP (Digital Signal Processing)	16	AC Input 36	22
5: Zone 2 Connections	9	Surround Controls	16	12V TRIGGER Connections 24	22
6: On-Screen Display Menus	10	Automatic Surround Modes	16	EXTERNAL REM IN 23	22
About Rotel	12	Manually Selecting Surround Modes	17	Computer I/O 18	22
Getting Started	12	2CH Button 7	17	Zone 2 Connection and Operation	22
Key Features	12	DOLBY PLII/3ST Button 8	17	Zone 2 Power On/Off	23
Unpacking	12	DTS Neo:6 Button 9	18	Controlling Zone 2 from the Main Room	
Placement	12	DSP Button 10	18	ZONE Button 13	23
RR-969 Remote Control	12	Setting Surround Modes from the Remote		Controlling Zone 2 from the Remote Location ...	23
Using the RR-969		SUR+ Button P	18	Zone 2 Audio Outputs 20	23
AUDIO Button A	13	Speaker Level Adjustment		ZONE REM IN Jack 21	24
Programming the RR-969		Selection Buttons B D N		IR OUT Jacks 22	24
PRELOAD Button R	13	UP/DOWN Buttons C	18	On-Screen Display and	
Basic Controls	13	DYNAMIC RANGE Button 12		System Configuration	24
POWER Button 1 H	13	DWN Button C	18	Navigation Buttons C K L M	24
Remote Sensor 4	13	Connections: Overview	19	SYSTEM STATUS Menu	25
Front-panel Display 2	13	Video Connections	19	MAIN Menu	25
Volume Control 6 I	13	Audio Source Connections	19	INPUT SETUP Menu	25
MUTE Button J	13	CD Inputs 27	19	DTS Neo:6 Sub-Menu	26
Tone Controls 5 Q C	14	TUNER Inputs 26	19	DOLBY PRO LOGIC II Sub-Menu	26
FILTER Button F	14	TAPE Inputs and Outputs 28	19	SPEAKER SETUP Menu	27
MENU Button K	14	Video Source Inputs	20	TEST TONE Menu	28
ENTER Button L	14	VIDEO 1–5 Audio Inputs 29	20	DELAY SETUP Menu	29
Input Controls	14	VIDEO 1–5 Composite Video Inputs 31	20	SUBWOOFER SETUP Menu	29
Input Source Buttons 3 E	14	VIDEO 1–5 S-Video Inputs 33	20	OTHER OPTIONS Menu	30
REC Button 14		VIDEO 1–2 Component Video Inputs 25	20	DEFAULT SETUP Menu	30
ZONE Button O	14	MULTI Inputs 19	20	ZONE 2 SETUP Menu	31
MULTI Input 11		Video Source Outputs	20	Specifications	31
EXT IN G	14	VIDEO 1–3 Audio Outputs 30	21	Audio	31
		VIDEO 1–3 Composite Video Outputs 32	21	Video	31
		VIDEO 1–3 S-Video Outputs 34	21	General	31

About Rotel

A family whose passionate interest in music led them to manufacture high fidelity components of uncompromising quality founded Rotel 40 years ago. Through the years that passion has remained undiminished and the family goal of providing exceptional value for audiophiles and music lovers regardless of their budget, is shared by all Rotel employees.

The engineers work as a close team, listening to, and fine tuning each new product until it reaches their exacting musical standards. They are free to choose components from around the world in order to make that product the best they can. You are likely to find capacitors from the United Kingdom and Germany, semi conductors from Japan or the United States, while toroidal power transformers are manufactured in Rotel's own factory.

Rotel's reputation for excellence has been earned through hundreds of good reviews and awards from the most respected reviewers in the industry, who listen to music every day. Their comments keep the company true to its goal - the pursuit of equipment that is musical, reliable and affordable.

All of us at Rotel, thank you for buying this product and hope it will bring you many years of enjoyment.

Getting Started

Thank you for purchasing the Rotel RSP-1066 Surround Sound Processor. The RSP-1066 is full-featured audio/video control center for analog and digital source components. It features digital processing for a wide range of formats including Dolby Surround®, Dolby Digital®, DTS® and HDCD® source material.

"DTS", "DTS-ES Extended Surround", "DTS ES® Matrix 6.1", "DTS ES® Discrete 6.1" and "DTS Neo:6®" are trademarks of Digital Theater Systems, Inc.

Manufactured under license from Dolby Laboratories. "Dolby", "Pro Logic", and the double-D symbol are trademarks of Dolby Laboratories.

HDCD®, HDCD®, High Definition Compatible Digital® and Pacific Microsonics™ are either registered trademarks or trademarks of Pacific Microsonics, Inc. in the United States and/or other countries. HDCD system manufactured under license from Pacific Microsonics, Inc. This product is covered by one or more of the following: In the USA: 5,479,168, 5,638,074, 5,640,161, 5,808,574, 5,838,274, 5,854,600, 5,864,311, 5,872,531, and in Australia: 669114. Other patents pending.

Key Features

- Rotel's Balanced Design Concept combines advanced circuit board layout, comprehensive parts evaluation, and extensive listening tests for superior sound and long term reliability.
- Dolby® Pro Logic II® decoding (for 5.1, 6.1, and 7.1 channel systems) with improved separation and frequency response for Dolby Surround® matrix encoded recordings. Can be optimized for Music or Cinema sources plus an emulation mode for the original Dolby Pro Logic decoding.
- Automatic Dolby Digital® decoding Dolby Digital® 2.0, Dolby Digital® 5.1, and Dolby Digital Surround EX® recordings.
- Automatic decoding for DTS® 5.1 channel, DTS-ES® Matrix 6.1 channel, and DTS-ES® Discrete 6.1 channel digital recordings.
- Rotel XS (eXtended Surround) automatically ensures proper decoding and optimum performance from any multichannel digital signal on 6.1 and 7.1 channel systems. Always active in any system with center back speaker(s), Rotel XS even works with signals that would not otherwise activate the proper decoding (such as non-flagged DTS-ES and Dolby Surround EX discs) or for which there is no extended surround decoder (such as DTS 5.1, Dolby Digital 5.1, and even Dolby Pro Logic II decoded Dolby Digital 2.0 recordings).
- DTS® Neo:6® Surround modes for deriving surround channels for 5.1, 6.1 or 7.1 channel systems from 2-channel stereo or matrix surround recordings. Can be optimized for Music or Cinema sources.
- Automatic HDCD® decoding for signals from High Definition Compatible Digital® compact discs.
- Automatic decoding of digital signals from MP3 (MPEG-1 Audio Layer 3) players.
- Surround modes for playback of surround sound material on 2 channel and 3 channel systems for total compatibility.
- Zone 2 output with independent input selection and volume adjustments for multi-zone custom installations along with IR-repeater capability for operation from the remote zone.

- MULTI Input for outboard adaptor and future upgradeability
- User friendly ON-SCREEN DISPLAY with programmable labels for video components. Choice of English or German languages.
- Universal learning remote control to operate the RSP-1066 and nine other components.
- Upgradeable microprocessor software to accommodate future upgrades.

Unpacking

Remove the unit carefully from its packing. Find the remote control and other accessories. Save the box as it will protect the RSP-1066 if you move or need to return it for maintenance.

Placement

Place the RSP-1066 on a solid, level surface away from sunlight, heat, moisture, or vibration. Make sure that the shelf can support the weight of the unit.

Place the RSP-1066 close to the other components in your system and, if possible, on its own shelf. This will make initial hookup, and subsequent system changes easier.

The RSP-1066 can generate heat during normal operation. Do not block ventilation openings. Allow a minimum of 10 cm (4 inches) of unobstructed space around the unit. If installed in a cabinet, make sure that there is adequate ventilation.

Don't stack other components or objects on top of the RSP-1066. Don't let any liquid fall into the unit.

RR-969 Remote Control

The RSP-1066 includes a full-function learning remote control that can operate the RSP-1066 plus nine other audio/video components.

A separate manual, included with the remote, gives detailed instructions on programming and using the RR-969 to replace all of the remote controls in your system. The RR-969 manual covers many extra features (such as custom labeling of remote buttons that appear in its LCD display) and we recommend that you review the manual to maximize the benefits from the RR-969. To avoid duplication, we provide only basic information about using the RR-969 to operate the RSP-1066 in this manual.

Many of the RR-969 functions duplicate the front-panel controls. For that reason, we cover the controls on the remote under appropriate topics throughout this manual. Letters in gray boxes next to the name of a function refers to the labeled illustration of the remote at the front of this manual.

Using the RR-969 AUDIO Button **A**

To operate the RSP-1066 with the remote, make sure that the AUDIO mode is active by pressing the AUD button **A** on the remote before you start. If one of the other buttons (CD, TAPE, etc.) is pressed, the remote will control another component, not the RSP-1066. The AUDIO mode will stay active until another DEVICE button is pressed.

Programming the RR-969 PRELOAD Button **R**

The RR-969 is programmed at the factory to operate the RSP-1066. Should the AUDIO command set on your RR-969 not operate the RSP-1066, the programming may have been inadvertently changed. To restore the RSP-1066 programming, press the recessed PRELOAD button **R** on the remote with the tip of a ballpoint pen.

NOTE: Pushing the PRELOAD button will erase all custom programming and learned commands, restoring the RR-969 to its factory condition.

Basic Controls

We suggest you look over the RSP-1066's front and rear panels before you start connecting other components. The following explanations will help you get familiar with the unit's connections, features, and controls.

NOTE: Most functions are duplicated on the front-panel and on the remote. A few are found only on one or the other. Throughout this manual, numbers in gray boxes refer to the RSP-1066 illustration at the front of this manual. Letters refer to the RR-969 remote illustration. When both appear, the function is found on both the RSP-1066 and the remote. When only one appears, that function is found only on the RSP-1066 or the remote.

POWER Button **1** **H**

The front-panel POWER switch on the RSP-1066 is a master power control allowing you to turn the unit on and off.

The button must be pressed IN for the unit to operate. When it is in the OUT position, the unit is fully off and cannot be activated from the remote control.

The POWER button on the remote functions as a standby switch, activating or deactivating the unit. In standby mode, minimal power is still supplied to memory circuits to preserve settings. When the unit has AC power applied and the front-panel POWER button is pressed IN, the front-panel POWER LED lights, regardless of whether the unit is in standby mode or fully activated in the main room.

There are three available power mode options for the RSP-1066, selected during setup from an ON-SCREEN DISPLAY menu. These options can be selected to best suit your particular system configuration. The normal DIRECT mode fully activates the unit whenever AC power is supplied and the front-panel POWER button is pressed IN; however, the remote POWER switch can still be used to activate or deactivate the unit. With the STANDBY power option, the unit powers up in standby mode when AC is first applied and the front-panel POWER button is pressed IN. The unit must be manually activated with the remote control POWER button. With the ALWAYS-ON power option, the unit is fully operational whenever AC is applied and the front-panel POWER button is pressed IN. The remote POWER button is disabled.

When using Zone 2, the standby operation is completely independent for the main room and Zone 2. The remote control POWER button will not affect Zone 2. Pressing the POWER button on a remote located in Zone 2 will only affect that zone and not the main room. When the unit is activated in ZONE 2, the ZONE indicator in the front-panel FL DISPLAY is lit.

Remote Sensor **4**

This sensor receives IR control signals from the remote control. Do not block this sensor.

Front-panel Display **2**

The fluorescent (FL) display in the upper portion of the RSP-1066 provides information about the status of the unit and activation of special features. The main portion of the display typically shows the current input source selected for listening at the left and the current input source selected for recording at the right.

Icons along the left side of the display show the currently selected digital input. Icons at the right of the display show individual surround channels and are used in configuring the system. Icons across the bottom of the display show the current surround mode and other special features.

The FL display can be turned off, if desired. See the MENU button section for instructions.

Volume Control **6** **1**

The VOLUME control adjusts the output level of all channels. Rotate the front-panel control clockwise to increase the volume, counterclockwise to decrease. The control is duplicated by RR-969 remote's VOLUME UP and DOWN buttons.

When you adjust the volume, a digital readout appears in the front-panel display and the new setting appears on your TV monitor.

NOTE: The VOLUME control can also be used to change the volume in Zone 2. Press the front-panel ZONE button and adjust the volume. After 10 seconds, the VOLUME control reverts to normal operation. See the section on Zone 2 Operation for details.

MUTE Button **J**

The MUTE button allows you to temporarily reduce the volume of the system and later restore it to the original volume (for example, when answering the phone). Push the MUTE button once to turn the sound off. An indication appears in the front-panel and on-screen displays. Press the button again to restore previous volume levels.

Tone Controls **S** **Q** **C**

The front-panel BASS and TREBLE controls **S** increase or decrease the audio signal's low and high frequency content respectively and allow you to tailor the sound to your own preferences. Rotate clockwise to increase the bass or treble and counterclockwise to reduce. The front-panel display and ON-SCREEN DISPLAY show tone control settings as you adjust them.

Bass and treble adjustments can also be made from the remote control:

1. Press the SHIFT button **Q** to select BASS or TREBLE mode, pressing it again to toggle between the two.
2. Press the UP/DOWN buttons **C** to adjust the bass or treble.

FILTER Button **F**

The FILTER button (remote only) activates or deactivates a special CINEMA EQ setting. This equalization may be desirable for playback of movie source material to compensate for the acoustic differences between a commercial cinema and a home theater environment.

The FILTER setting is independent for each source input. Using the button only changes the setting for the currently active source input.

MENU Button **K**

The MENU button is used to access the ON-SCREEN DISPLAY system used in configuring the RSP-1066. Push the MENU button on the remote to turn on the ON-SCREEN DISPLAY menu system. If the menu system is already visible, push this button to cancel the display.

The front panel FL display can be turned off by pressing and holding the MENU button on the remote for three seconds. Briefly press the MENU button again to turn the display back on. The display also turns back on whenever the POWER button on the front-panel or remote is pressed.

ENTER Button **L**

The ENTER button is used to confirm and memorize various settings in the setup and operation of the RSP-1066. Its use is described in detail in the relevant sections.

Input Controls

Input Source Buttons **3** **E**

The RSP-1066 can be used with up to eight source components. Press any of the eight front-panel buttons to select an audio or video input source (TUNER, CD, VCR, etc.) for listening. You will hear this source and, if you have selected a video source, see its picture on your TV monitor.

The front-panel display and the ON-SCREEN DISPLAY on the TV will show the name of the current listening source selection. The labels for VIDEO sources can be customized to match your components.

All of the inputs (the five video inputs, the CD input, the TUNER input, and the TAPE input) can accept either analog signals or digital signals from one of the five assignable digital inputs. When a digital input is assigned during system configuration, the RSP-1066 checks for the presence of a digital signal at that input. If a digital signal is present when the source is selected, it is automatically activated and the proper surround mode enabled. If no digital signal is present, the analog inputs for that source are activated. This auto-sensing is the preferred configuration for digital source inputs such as DVD players. When an ANALOG input is assigned, the unit will not access a digital signal, even though one may be available at the digital input.

By default, the source input buttons are factory configured to select the following inputs:

CD:	Analog input
Tuner:	Analog input
Tape:	Analog input
Video 1:	Digital Coaxial 1
Video 2:	Digital Coaxial 2
Video 3:	Digital Coaxial 3
Video 4:	Digital Optical 1
Video 5:	Digital Optical 2

NOTE: See the INPUT MENU topic in the On-Screen Display/Configuration section of this manual for details about configuring inputs.

The input source buttons can also be used with the REC button **14** (described in the next section) to select an analog input source signal to be available at the outputs for recording. Additionally, the input source buttons can be used with the ZONE button **13** to select an analog input source for ZONE 2.

REC Button **14** ZONE Button **13**

The RSP-1066 can record from any analog source to a VCR or other recorder connected to the VIDEO 1, 2 or 3 outputs or the TAPE outputs, even while you are listening to a different input source. To select an input source for recording, press the REC button on the front-panel (or the equivalent ZONE button on the remote). Then, press one of the INPUT SOURCE buttons within 5 seconds to select the signal you wish to record. After making your selection (or if more than five seconds passes), the input source buttons return to their normal function, selecting a listening source.

Remember, this selection is independent of the listening source. While recording, you may still select a different source for listening. The record selection appears in the display to the right of the listening selection.

NOTE: The RECORD function requires analog signals. If you use a digital connection from a CD player or DVD for listening, you should also connect an analog signal for recording.

MULTI Input **11** EXT IN **12**

The RSP-1066 can accept 6.1 channel discrete analog signals from an outboard digital processor, thus allowing compatibility with future surround sound formats.

Press the MULTI INPUT button (or the EXT IN button on the remote) to override any other audio input (both analog and digital) and select the audio signal from an external digital adaptor.

NOTE: Temporary adjustments in the levels for all channels of the MULTI Input can be made with the remote control. See the Speaker Level Adjustment instructions in the following Surround Sound Controls section. In addition, the subwoofer default level for the MULTI Input can be set using the SUBWOOFER SETUP menu of the ON-SCREEN DISPLAY system.

This input only changes the audio signal; the video signal from the currently selected input remains in use. When activated, the RSP-1066's digital processing is bypassed. An indicator appears in the front-panel display.

NOTE: When the MULTI CH input is selected, the CB output is available only at the CB1 PREOUT connector. No signal is available at the CB2 PREOUT connector.

Surround Formats

To get best performance from your RSP-1066, it helps to understand the many surround sound formats available today, to know which decoding process to use for a particular recording, and how to select it. This section provides basic background information about surround sound formats. The next sections provide detailed operating instructions.

Dolby Surround Dolby Pro Logic

The most widely available surround sound format for consumer audio/video is Dolby Surround®, available on nearly all commercial VHS tapes, many television broadcasts, and most DVDs. Dolby Surround is the consumer version of the analog Dolby Stereo system first introduced in the film industry in 1972. It is a matrix-encoding system that records front left, front center, front right, and a mono surround channel into a 2-channel stereo recording. During playback, a Dolby Pro Logic® decoder extracts each channel and distributes it to the appropriate speakers.

Dolby Pro Logic decoding delivers a mono signal with reduced high-frequency content to the surround speakers. The more advanced decoder in the RSP-1066, Dolby Pro Logic II, increases the separation and frequency response of the surround channels for significantly improved performance with Dolby Surround encoded recordings.

Dolby Pro Logic II decoding is used for any analog soundtrack or recording labeled "Dolby Surround" or any Dolby Digital 2.0 soundtrack. While it is specifically designed to decode Dolby Surround recordings, Dolby Pro Logic can derive surround sound from conventional 2-channel stereo recordings, using phase relationships to extract front, right, center, and surround channels.

Activate Dolby Pro Logic II decoding with the Dolby PLII/3ST button described in the next section of the manual.

Dolby Digital

In 1992, an entirely new digital recording system, called Dolby Digital, was first used in the film industry. Dolby Digital is a recording/playback system that uses compression techniques to store large amounts of audio data efficiently, much like the JPEG format stores large photographs in small files on a computer. Dolby Digital is the standard audio format for DVDs and for digital television broadcasting in the United States.

The Dolby Digital system can be used to record up to six discrete audio channels, but can be used for fewer. For example, a Dolby Digital 2.0 recording is a 2-channel stereo recording such as a matrix encoded Dolby Surround soundtrack. To play this type of recording, use Dolby Pro Logic II decoding as previously described.

The most common use of Dolby Digital, in both the film industry and in home theater, is Dolby Digital 5.1. Instead of encoding multiple surround channels on a two-channel recording, Dolby Digital 5.1 records six discrete channels: front left, front center, front right, surround left, surround right, and a Low Frequency Effects (LFE) channel containing ultra-low bass signals intended for a subwoofer. A Dolby Digital decoder extracts the channels from the digital bitstream, converts them to analog signals and routes them to the appropriate speakers. All channels provide full frequency response with total separation between all channels and large dynamic range capability. A Dolby Digital 5.1 soundtrack will provide significantly more impressive surround sound than Dolby Pro Logic decoding of matrix Dolby Surround.

Decoding of Dolby Digital 5.1 soundtracks is automatic. When the RSP-1066 detects a Dolby 5.1 signal on one of its digital inputs, it activates the proper processing. Keep in mind that Dolby Digital is only available from digital sources (a DVD, a LaserDisc, or a Digital TV/Cable/SAT tuner). Also, you must connect the source with a digital cable (coax or optical) to an active digital input on the RSP-1066.

NOTE: Many DVDs have a Dolby Digital 2.0 matrix soundtrack as the default, which should be decoded with Pro Logic II. The Dolby Digital 5.1 soundtrack may have to be selected as an option from the setup menus at the beginning of the DVD. Look for a Dolby Digital 5.1 selection under "Audio" or "Languages" or "Setup Options" when you insert the disc.

DTS 5.1

DTS® (Digital Theater Systems) is an alternative digital format competing with Dolby Digital in both movie theaters and home theater markets. The basic features and functions of the DTS system are similar to those of Dolby Digital (for example, 5.1 discrete channels), however the technical details of the compression and decoding processes differ somewhat and a DTS decoder is required.

Like Dolby Digital, DTS can only be used on a digital recording and, therefore, is only available for home use on LaserDiscs, DVDs, or other digital formats. To use the RSP-1066's DTS decoder, you must connect your DVD player to the RSP-1066's digital inputs.

As with Dolby Digital 5.1, detection and proper decoding of DTS 5.1 signals is automatic.

NOTE: DVDs with a DTS soundtrack almost always have it configured as an option to the standard matrix Dolby Surround format. To use DTS, you may have to go to the setup menus at the beginning of the DVD and select "DTS 5.1" instead of "Dolby Surround" or "Dolby Digital 5.1". In addition, many DVD players have the DTS digital bitstream turned off by default and cannot output a DTS soundtrack, even if selected on the disc's menu, until you activate the player's DTS output. If you here no sound the first time you attempt to play a DTS disc, you may have to go to the DVD player's configuration menus and turn on the DTS bitstream. This is a one-time setting and need only be done once. See your DVD owners manual for details.

The RSP-1066 features a second type of DTS surround sound decoding: DTS Neo:6. This decoding system is similar to Dolby Pro Logic II in that it is designed for playback of any 2-channel stereo recording, either matrix-encoded or not. The Neo:6 decoder can be used with any conventional 2-channel source such as a stereo TV or FM broadcast or a CD. It can also be used as an alternative method of decoding matrix-encoded Dolby Surround recordings or TV broadcasts. Activate the DTS Neo:6 decoding with the DTS:Neo 6 button as detailed later in this section. DTS Neo:6 is not used with DTS 5.1 digital sources and the button need not be pressed for those recordings.

6.1 and 7.1 Surround

In 1999, the first Dolby Digital soundtrack was released to theaters with an additional center back surround channel, intended to increase the directional effects from behind the audience. This additional surround channel is encoded into the two existing surround channels in Dolby Digital 5.1, using a matrix encoding process similar to that used previously in Dolby Surround. This new extended surround capability is called Dolby Digital Surround EX.

DTS has added a similar capability for recording this extended surround information called DTS-ES® 6.1 Matrix. They have also taken it one step further and developed the capability to record this extended surround information as a fully discrete channel in a system called DTS-ES® 6.1 Discrete.

All of these systems are extensions of the existing Dolby Digital 5.1 and DTS 5.1 digital surround sound formats. Users with one center back speaker (a 6.1 configuration) or two center back speakers (a 7.1 configuration) can take advantage of this extended surround information. Users with traditional 5.1 channel systems can play Dolby Digital Surround EX or DTS-ES 6.1 discs and they will sound exactly the same as 5.1 channel discs in each respective format. The extended surround recordings are 100% backwards compatible.

If you have configured your system with one or two center back speakers, decoding of DTS-ES discs is automatic, just as it is with standard DTS soundtracks. Likewise, decoding of Dolby Digital Surround EX discs is automatic with one exception. Some early Surround EX titles did not have the detection “flag” encoded on the disc. To activate the Dolby Digital Surround EX features for these discs or for standard 5.1 channel Dolby Digital discs, use the Dolby PLII/3ST button described in the next section of this manual.

The RSP-1066 also features Rotel XS (eXtended Surround) processing that automatically ensures optimum extended surround performance on 6.1 and 7.1 channel systems. The key benefit of Rotel XS is that it works at **all** times with **all** multichannel digital signals, even those that might not otherwise activate proper surround decoding for the center back channel(s). Always active in any system configured with center back speaker(s), Rotel XS monitors the surround channels, properly decodes them, and distributes the extended surround channels to the center back speaker(s). Rotel XS works with

matrix-encoded surround signals (such as non-flagged DTS-ES and Dolby Surround EX discs) as well as non-matrix digital source material (such as DTS 5.1, Dolby Digital 5.1, and even Dolby Pro Logic II decoded Dolby Digital 2.0 recordings) to derive superb center back channel surround effects.

Other Formats

Three other digital formats are not surround sound formats at all, but rather systems for digital 2-channel recordings.

The first is PCM 2-channel. This is a straight 2-channel digital signal such as that used for standard CD recordings.

The second is HDCD® encoding for compact discs. This system uses a variety of enhancements to improve the sonic performance compared to standard audio CDs. These discs, labeled HDCD, can be played on standard CD players. However, when the digital signal is decoded using an HDCD decoder like that in the RSP-1066, they will provide exceptional musical reproduction.

The RSP-1066 also features a decoder for the digital MP3 (MPEG1-Audio Layer 3) compression format. MP3 format recordings are available on the Internet and can be played on portable MP3 players or some disc players that can read CD-ROM discs.

PCM 2-channel, HDCD, and MP3 are digital formats. They can only be decoded by the RSP-1066 from digital sources connected to the digital inputs.

DSP (Digital Signal Processing)

Finally, one more related issue to be addressed is DSP modes. Unlike all of the formats mentioned above, DSP is not a recording/playback system. Instead, it is a digital processing feature of the RSP-1066 that adds special acoustic effects to any signal. DSP processing can be used with Dolby Surround recordings, Dolby Digital recordings, CDs, radio broadcasts, or any other source material; however, typically DSP settings would be used with source material for which there is no specific surround decoder.

In general, DSP is used to create the ambience of a large listening environment: a jazz club, a concert hall, a stadium, etc. It uses digital processing to delay the signal to various speakers and mix in various levels of reverberation. Its use is strictly a matter of personal taste.

Surround Controls

Automatic Surround Modes

Decoding of digital sources connected to the digital inputs is generally automatic, with detection triggered by a “flag” embedded in the digital recording telling the RSP-1066 what decoding format is required. For example, when Dolby Digital 5.1 or DTS 5.1 channel surround is detected, the RSP-1066 activates the proper decoding, confirmed by a lighted indicator in the front-panel display.

The unit will also detect DTS-ES Matrix 6.1 or DTS-ES Discrete 6.1 discs and activate DTS-ES® Extended Surround decoding. Dolby Digital Surround EX recordings also trigger automatic decoding (although not all of the early Surround EX DVDs had the necessary flag and may require manually activating Surround EX decoding). Likewise, a digital input from an HDCD® encoded compact disc, a standard CD, or MP3 player will be auto-detected and properly decoded to 2CH stereo operation.

Rotel XS processing is automatically active in all systems configured with center back speaker(s) and will ensure proper extended surround decoding of all multichannel digital signals, even those that might not otherwise trigger the proper extended surround mode.

In many cases, the RSP-1066 will also recognize a digital signal with Dolby Surround encoding (such as the default soundtrack on many DVDs) and activate Dolby® Pro Logic II® decoding. Additionally, you can configure a default surround mode for each input using the ON-SCREEN DISPLAY menu system.

NOTE: A digital signal coming into the RSP-1066 will be recognized and properly decoded. However, on a DVD with multiple soundtracks, you must tell the DVD player which one to send to the RSP-1066. For example, you may need to use the DVD's menu system to select the Dolby Digital 5.1 or DTS 5.1 soundtrack rather than the default Dolby Digital 2.0 Dolby Surround soundtrack. If in doubt about what type of soundtrack is being sent from the DVD, check the front panel indicator lights on the RSP-1066 to see which type of decoding is activated: Dolby Pro Logic (for Dolby Surround matrix soundtracks), Dolby Digital, or DTS.

Manually Selecting Surround Modes

Four front panel MODE buttons and the SUR+ button on the remote provide manual selection of surround sound settings when you wish to use a surround mode that is not automatically detected or, in some cases, when you wish to override an automatic setting.

Manual settings available from the front panel and/or the remote might be used when you want to play:

- standard 2-channel stereo (left/right speakers only) – press the 2CH button
- Dolby 3-channel stereo (left/right/center) or Pro Logic II processing of any source material, including material that is not Dolby Surround encoded – press the Dolby PLII/3ST button to toggle to the desired mode.
- 6.1, or 7.1-channel Dolby Digital Surround EX surround sound from Dolby Digital 5.1 channel digital sources or from Dolby Digital Surround EX discs that do not trigger automatic decoding – press the Dolby PLII/3ST button to toggle to the desired setting while a digital disc is playing.
- Derived 5.1, 6.1, or 7.1-channel surround for music or cinema from 2-channel sources using DTS Neo:6 processing – press the DTS Neo:6 button.
- 5-channel or 7-channel stereo from 2-channel sources – press the DSP button to toggle to the 5CH Stereo or 7CH Stereo setting.
- Four DSP ambience settings simulating concert halls - press the DSP button to toggle to the desired MUSIC effect.

The manual surround sound options are only available for certain source material and surround modes. Some discs may automatically activate one of the following surround modes with override options as follows:

- DTS, DTS-ES Matrix 6.1, DTS-ES Discrete 6.1, Dolby Digital, MP3, HDCD (96kHz), and PCM 2-channel (96kHz) digital signals are auto-detected and cannot be overridden. However, you can choose to use Dolby Digital Surround EX decoding for any Dolby Digital 5.1 source material.

- HDCD (non 96kHz) and PCM 2-channel (non 96kHz) digital signals can be overridden to Dolby Pro Logic II, Dolby 3-Stereo, DTS Neo:6, Music 1 – 4, 5CH Stereo, 7CH Stereo, and Stereo.
- Dolby Digital 2-channel Stereo can be overridden to Dolby Pro Logic II, Dolby 3-Stereo, and Stereo.

The following topics describe the use of each of the surround mode buttons in greater detail.

2CH Button **7**

Press this button to activate conventional 2-speaker stereo mode with no surround sound or other processing. This is “pure” stereo, using the front left and front right speakers (with or without subwoofer), with no surround channels and no center channel.

When used with Dolby Digital or DTS source material, the 2CH button engages a downmix feature, combining all of the channels and sending them to the front speakers. The spatial effects of surround sound are lost, but all of the information on the original recording are preserved.

NOTE: 2CH mode allows you to hear 2-channel stereo recordings in their original format using the analog inputs.

DOLBY PLII/3ST Button **8**

This button offers two settings for Dolby processing: Dolby Pro Logic II and Dolby 3-Stereo. Press the button once to activate Dolby Pro Logic II (with the last used settings). Press again to toggle to the Dolby 3-Stereo setting. A front-panel display indicator shows the selected mode.

Use Dolby 3-Stereo for playback on front and center speakers, but no rear surround. With stereo recordings, it derives a center channel signal. With 5.1 channel recordings, the surround channels are mixed into the front speakers for a larger, more ambient sound than conventional stereo.

Dolby Pro Logic II decodes surround sound from any matrix encoded Dolby Surround 2-channel recording. It also can be used to create ambience in 2-channel musical source material that is not Dolby Surround encoded.

There are three optional modes for Dolby Pro Logic II decoding:

MUSIC: optimized for music.

CINEMA: optimized for movie soundtracks.

EMULATION: emulates the older Dolby Pro Logic decoder with mono frequency-limited surround channels.

When the PRO LOGIC II setting is selected, the front-panel display shows that Pro Logic II decoding is activated, along with the current mode setting (MUSIC, CINEMA, EMULATION).

The mode setting can be changed using the ON-SCREEN MENU system. You can also switch among the three mode settings (MUSIC, CINEMA, EMULATION) by pressing the +/- buttons **5** on the remote control. However, this feature works **only** when the Pro Logic II surround mode is active and when the ON-SCREEN MENU system is not being displayed.

Dolby Digital Surround EX

If you have one or more center back speakers, Dolby Digital Surround EX decodes the center back channel encoded on Dolby Digital Surround EX recordings as well as deriving a center back channel signal from Dolby Digital 5.1 channel recordings.

In many cases, a Dolby Digital Surround EX signal will be auto-detected and the proper decoding will be automatically activated (assuming you have configured your system to have one or more center back speakers.)

If a Dolby Digital Surround EX disc does not have the auto-detection flag or if you wish to use Surround EX decoding to derive a center back channel from a Dolby Digital 5.1 channel source, you can make the selection manually by pressing the DOLBY PLII/3ST button or the +/- buttons **5** on the remote control, but **only when a Dolby Digital recording is currently being played and decoded.** Once this setting is made, it is memorized for future Dolby Digital listening sessions.

NOTE: You may prefer to leave Dolby Digital processing in the standard 5.1 channel mode and allow the Rotel XS processing automatically optimize the surround output for 6.1 and 7.1 systems. Rotel XS works with all multi-channel digital signals, including non-flagged Dolby Digital Surround EX discs as well as sources that would not otherwise activate an extended surround decoder.

DTS Neo:6 Button **9**

The DTS Neo:6® mode provides advanced matrix processing to generate 5.1 and 6.1 surround channels from two-channel source material, much like Dolby Pro Logic II. DTS Neo:6 can process analog 2 channel sources, digital 2-channel sources, and matrix encoded digital 2-channel sources.

DTS Neo:6 features two different decoding settings, one optimized for music sources and the other optimized for cinema sources. Press the DTS Neo:6 button to activate Neo:6 processing in the last previously used mode. The DTS icon lights and the label Neo:6 scrolls in the FL display followed by "CINEMA" or "MUSIC" depending on the currently active mode.

Press the Neo:6 button again to toggle to the Neo:6 CINEMA mode. You can also change the Neo:6 mode using the ON-SCREEN MENU system. Or, you can press the +/- buttons **5** on the remote after Neo:6 is activated to change between cinema to music modes: however, this feature only works when Neo:6 processing is active and the ON-SCREEN MENU system is not being displayed.

NOTE: It is not necessary to press this button when playing a DTS or DTS-ES encoded digital disc. Activation of the correct decoding for these discs is automatic, as indicated by the illumination of the DTS indicator in the front-panel display.

DSP Button **10**

This button activates digital synthesis of six ambience modes (MUSIC 1, MUSIC 2, MUSIC 3, MUSIC 4, 5CH Stereo, and 7CH Stereo).

- The four MUSIC settings use digital delay and reverberation effects to simulate progressively larger acoustic environments. Typically used to add ambience and a sense of space when listening to music sources or other sources that lack surround sound encoding.
- 5CH Stereo derives surround channels from stereo source material on a 5 channel system (FRONT LEFT/RIGHT, CENTER, and SURROUND LEFT/RIGHT).

- 7CH Stereo derives surround channels from stereo source material on a 7 channel system (FRONT LEFT/RIGHT, CENTER, SURROUND LEFT/RIGHT, and CENTER BACK 1/2).

Press the button to activate the DSP mode. Each press of the button will step forward to the next mode in the following order: MUSIC 1 > MUSIC 2 > MUSIC 3 > MUSIC 4 > 5CH Stereo > 7CH Stereo. An indicator lights in the front-panel display when DSP mode has been activated.

Setting Surround Modes from the Remote SUR+ Button **P**

The SUR+ button on the remote selects the surround modes described in the previous section. Each time you press the button, the surround mode cycles to the next setting (2-Stereo > Dolby Pro Logic II > Dolby 3-Stereo > Music 1 – 4 > 5CH Stereo > 7CH Stereo > Neo:6 > 2-Stereo) as indicated by the front-panel display and an ON-SCREEN DISPLAY indicator. Repeatedly press the button until you reach the desired setting.

NOTE: The following type of source material are generally detected automatically and the proper decoding activated with no action required: DTS, DTS-ES Matrix 6.1, DTS-ES Discrete 6.1, Dolby Digital, MP3, HDCD and PCM 2-channel. Some surround modes may not be available for all source material.

Speaker Level Adjustment Selection Buttons **B D N** UP/DOWN Buttons **C**

The levels of all channels should be calibrated using test tones with an ON-SCREEN DISPLAY menu during the initial setup of the RSP-1066. You can also make a temporary change in the relative volume of the center, rear, or subwoofer channels using buttons on the remote control:

1. Press one of the selection buttons on the remote to select a channel (or pair of channels) for adjustment. Press the C button **B** to adjust the CENTER channel. Press the S button **D** to adjust the SUBWOOFER

channel. Press the R button **N** to adjust the rear SURROUND or CENTER BACK channels (each press of the R button toggles between the SURROUND channels and the CENTER BACK channels). The selected speaker and its current setting appear briefly in the display.

2. Use the UP or DOWN buttons **C** on the remote to adjust the output level of the selected channel(s).
3. Repeat the procedure for each channel.

If no level adjustment is made for 5 seconds after pressing one of the selection buttons, the levels revert to the default calibrated settings.

NOTE: This adjustment is temporary. Selecting a different input or turning the unit off reverts to the default levels.

DYNAMIC RANGE Button **12** DWN Button **C**

Digital sources are capable of wide dynamic range (the difference between the softest and loudest sounds). In some cases, this may tax amplifiers and/or speakers. In other cases, you may want to reduce the dynamic range when listening at low volume levels. Pressing the front-panel DYNAMIC RANGE button (or the DWN button on the remote) steps through the three dynamic range settings:

- **MAX** (no compression/full dynamic range)
- **MID** (moderate compression)
- **MIN** (full compression/minimum dynamic range)

A "D. RANGE" indicator in the front-panel display lights when the dynamic range is not set to the MAX setting. The new dynamic range setting appears briefly in the alphanumeric display when the setting is changed.

NOTE: The DYNAMIC RANGE feature is only available in Dolby Digital mode. It is designed to keep dialog intelligible while adjusting the loudest and softest sounds.

Connections: Overview

The RSP-1066 connections include standard RCA audio inputs and outputs, composite video inputs and outputs, S-Video inputs and outputs, Component Video inputs, plus coaxial and optical digital inputs and outputs.

NOTE: Surround formats like Dolby Digital and DTS are digital formats and the RSP-1066 can only decode them when a digital input signal is available. For this reason, you should always connect your DVD player's digital outputs to the RSP-1066, using either the optical or coax inputs.

The RSP-1066 has RCA preamp audio outputs for use with power amplifiers as well as composite video, S-Video, and Component Video outputs to connect your TV monitor.

The RSP-1066 also has MULTI input connections, a remote IR sensor input, and two 12V trigger connections for remote turn-on of Rotel amplifiers.

NOTE: Do **not** plug any system component into an AC source until all connections have been properly made.

Video cables should have a 75 ohm impedance rating. The S/PDIF digital audio interface standard also specifies a 75 ohm impedance and all good digital cables adhere to this requirement. Because the video and S/PDIF standards are so close, you can use a video cable for digital audio data transmission. Do NOT substitute conventional audio interconnect cables for digital or video signals. Standard audio interconnects will pass these signals, but their limited bandwidth reduce performance.

When making signal connections, connect LEFT channels to LEFT channel jacks and RIGHT channels to RIGHT channel jacks. All RCA-type connections on the RSP-1066 follow these standard color codes:

Left channel audio: white RCA jack

Right channel audio: red RCA jack

Composite video: yellow RCA jack

NOTE: Each source input must be properly configured using the INPUT MENU of the ON-SCREEN DISPLAY system. We recommend going to this menu after connecting each source to configure it as desired. See the INPUT MENU topic of the On-Screen Display/Configuration section for information.

Video Connections

The RSP-1066 provides S-Video and Component Video connections for those who wish to use them. However, standard Composite video cables provide excellent picture quality in most systems and their use for **all** input and output connections will simplify installation and configuration of the unit.

If you choose to use S-Video or Component Video connections, be aware of the following implications for the configuration of your system:

On Screen Menu Display: The RSP-1066 ON-SCREEN MENU system is available for **all** inputs when using a Composite or S-Video cable from the TV MONITOR outputs to the TV set. The ON-SCREEN MENU is not available when using Component video cables.

System Set-Up: System setup should be done while using a Composite video or S-Video cable connecting the RSP-1066 TV MONITOR outputs to the video inputs of the TV or projector. Select OSD (ON-SCREEN MENU) from the RR-969 remote control to complete system setup.

NOTE: On a PAL standard monitor, the OSD cannot be displayed until a video signal is present, irrespective of the type of video cables in use. For setup, connect the video output from your DVD player and select its input on the RSP-1066. The OSD will be displayed as an overlay to the video signal from the DVD player.

Composite and S-Video: With certain exceptions, a system should be connected with either **all** Composite or **all** S-Video cables. S-Video signals from sources cannot be sent to a TV set from the RSP-1066 TV MONITOR outputs with a Composite video cable. Conversely, Composite video signals from sources cannot be sent to a TV set from the RSP-1066 TV MONITOR outputs with an S-Video cable. Therefore, Composite and S-Video connections cannot be "mixed" in a system.

However, both Composite and S-Video cables may be connected from the RSP-1066 TV MONITOR outputs to both Composite and S-Video inputs on a TV or projector. This dual connection from the RSP-1066 will provide limited S-Video capability in a system that is predominantly connected with Composite video cables.

When both Composite and S-Video cables are connected from the same source, **both** Composite and S-Video signals are available at the RSP-1066's TV MONITOR outputs, allowing the selection of the desired signal with the TV input selector. The Composite video signal is available at the REC Out for recording. This dual connection can be used to provide video taping in a system that is predominantly connected with S-Video cables, but also includes a VCR with Composite video.

Component Video: Component Video connections can significantly improve the picture quality when using a digital "high-definition" television monitor and a DVD player's progressive scanning feature. They provide little benefit with standard analog TV monitors. Their use will almost certainly require running multiple outputs to the TV and switching between the TV's various inputs when changing sources.

Audio Source Connections

See Figure 4.

Connect your audio-only source components to these RCA inputs and outputs:

CD Inputs 27

Connect the left and right analog outputs from your CD player to the input jacks labeled CD.

TUNER Inputs 26

Connect the left and right analog outputs from your tuner to the input jacks labeled TUNER.

TAPE Inputs and Outputs 28

The RSP-1066 provides a pair of inputs and a pair of record outputs for connecting an analog audio tape deck.

The analog source signal available for recording at the TAPE outputs is selected with the REC button on the front-panel (or the ZONE button on the remote) and its label appears in the display. If the TAPE input signal is selected as the recording source, its signal will not be available at the TAPE output, but will be available at the VIDEO outputs for recording.

Connect the left and right analog *outputs* from an audio tape deck to the TAPE IN jacks. Connect the TAPE OUT jacks to the *inputs* on the audio tape deck.

Video Source Inputs

See Figure 4.

There are input connections for five video source components. Each of the five provides a pair of RCA inputs for analog audio signals. Each of the five also provides a choice of an RCA composite video input or S-Video input for the video signal from the source component. In addition, two of the video source inputs (Video 1 and Video 2) also feature Component Video input connections as an alternative to the composite video or S-Video connections.

NOTE: *There is no need to use more than one type of video connection from a source component. We recommend selecting one type of video connection and using it for all video inputs and outputs. As a general rule, using RCA composite video connections will simplify system setup and operation.*

There are also video record outputs (described in a following section) which correspond to three of the video source inputs – Video 1, 2, and 3). For this reason, you should plan ahead and designate each source component as Video 1, Video 2, etc. All connections (both input and output) from a source component must be made consistently to the same set of connections. For example, **all** input and output connections to a particular VCR could be made to Video 1 connectors.

Also, be sure that the channels are connected consistently, i.e. left channel signals connected to left channel inputs/outputs and right channel signals connected to right channel inputs/outputs.

NOTE: *These video source inputs can also be used for additional audio-only sources, omitting the video signal connections.*

VIDEO 1–5 Audio Inputs 29

Using standard audio interconnect cables, connect the left and right channel analog audio outputs of VCRs or other source components to the VIDEO 1, 2, 3, 4, or 5 inputs using standard RCA audio cables.

VIDEO 1–5 Composite Video Inputs 31

If you use the RCA composite video connections for a source component, connect the RCA video output of the source component to one of the video inputs labeled COMPOSITE IN. Use a standard 75 ohm video cable.

VIDEO 1–5 S-Video Inputs 33

S-Video signals use a special cable which divides the video signal into several elements carried by separate conductors, providing higher quality than the standard RCA composite cables. If you choose to use an S-Video input connection from a source component, connect the S-Video output of that component to one of the inputs on the RSP-1066 labeled S-VIDEO IN using a standard S-Video interconnect cable.

NOTE: *Signals from S-Video inputs will only be available at the S-Video outputs to the TV.*

VIDEO 1–2 Component Video Inputs 25

Component Video connections split the video into three signals – luminance (Y) and separate chrominance (CB and CR) elements, allowing delivery of a reference-quality picture. Each of these signals is carried by a separate 75 ohm video cable with RCA connectors.

The VIDEO 1 and VIDEO 2 source inputs provide an option for using Component Video connections. If you choose to use Component Video input connection from a source component, connect the three Component Video outputs of that component to the corresponding inputs on the RSP-1066 labeled COMPONENT VIDEO IN. Make sure that you connect each of the three cables to the proper connector (Y to Y, CB to CB, and CR to CR) and that you use standard 75 ohm video interconnect cables.

NOTE: *Signals from Component Video inputs will only be available at the Component Video outputs to the TV monitor. The ON-SCREEN DISPLAY system is not available when using Component Video connections.*

MULTI Inputs 19

These RCA inputs accept seven channels of analog signals from a 5.1 or 6.1 channel processor or source component. When selected with the front-panel MULTI INPUT button or remote EXT IN button, this input overrides any other audio input signal.

Use audio interconnect cables to connect the outputs of the source component to the RCA jacks labeled MULTI INPUT, making sure that you observe proper channel consistency, i.e. connect the right front channel to the R FRONT input, etc. Depending on your system configuration, you will make six connections (FRONT RIGHT/FRONT LEFT/REAR RIGHT/REAR LEFT/CENTER/SUBWOOFER), seven connections (FRONT RIGHT/FRONT LEFT/REAR RIGHT/REAR LEFT/CENTER/CENTER BACK/SUBWOOFER).

Video Source Outputs

See Figure 4.

Three of the available video sources (VIDEO 1, 2 and 3) feature outputs that allow you to send a signal to a VCR or other source component for recording. The recording signal available at all of these outputs is selected globally using the REC button on the front-panel or the ZONE button on the remote and is independent of the source selected for listening.

NOTE: *Recording signals are available at all source outputs, including the source selected for recording. As a general rule, you should not attempt to record to the component whose signal has been selected for recording.*

The VIDEO 1, 2, and 3 record outputs include a pair of RCA analog audio outputs plus a choice of composite video or S-Video output. To hook up a video component for recording, you will need to connect it to both analog audio outputs and to your choice of video outputs. Keep in mind that composite video input signals will not be available at the S-Video record outputs and S-Video input signals will not be available at the composite video record outputs.

NOTE: *All connections (both input and output) from a source component must be made consistently to the same set of connections. For example, if you designate a VCR as VIDEO 1, you must connect all of its input and output signals to the VIDEO 1 connectors.*

VIDEO 1-3 Audio Outputs 30

Using standard audio interconnect cables, connect the left and right channel RCA audio outputs from the RSP-1066 to the audio inputs on the source component. Make sure that you are consistent. If you hook up a VCR to the VIDEO 1 inputs, hook up the VIDEO 1 outputs to the same VCR. Also make sure that the left channel is connected to the LEFT connectors and the right channel to the RIGHT connectors.

VIDEO 1-3 Composite Video Outputs 32

If you choose to use the RCA composite video connections for a source component, use a 75 ohm video interconnect cable to connect the RSP-1066's RCA video output (labeled COMPOSITE OUT) to the RCA video input on your VCR.

VIDEO 1-3 S-Video Outputs 34

If you choose to use S-Video connections for a source component, use an S-Video cable to connect the RSP-1066's S-Video output (labeled S-VIDEO OUT) to the S-Video input on your source component.

Digital Source Connections

See Figure 4.

The RSP-1066 provides digital connections which may be used in place of, or in addition to, the analog audio input and output connections described in the previous sections. These connections include five digital inputs and two digital outputs for recording.

These digital connections can be used with any source component that supplies a digital signal, such as a DVD player or CD player.

NOTE: A digital connection means that the digital processors in the RSP-1066 will be used to decode the signal, rather than the source component's internal decoders. In general, you must use digital connections for a DVD player or other component that supplies a Dolby Digital or DTS signal, otherwise the RSP-1066 will not be able to decode these formats.

Digital Inputs 16

The RSP-1066 accepts digital input signals from source components such as CD players, satellite TV receivers, and 5.1 channel Dolby Digital, DTS, or 6.1 channel DTS ES signals from DVD players. The built-in D/A converter senses and adjusts to the correct sampling rates.

There are five digital inputs on the rear panel, three coaxial and two optical. These digital inputs can be assigned to any of the input sources using the INPUT MENU screen described later in this manual. For example, you can assign the COAXIAL 1 digital input connector to the VIDEO 1 source and the OPTICAL 2 digital input to the VIDEO 3 source.

Connect the appropriate cable (optical or 75 ohm coaxial) from the digital output of your source component to a digital input on the RSP-1066 and then configure that digital input for use with the source component using the INPUT MENU.

NOTE: When using digital connections, you should also make the analog audio input connections described previously. The analog connection is necessary to record to an analog recorder or for ZONE 2 operation

Digital Outputs 17

The RSP-1066 has a digital output (with a choice of coaxial or optical connectors) to send the digital signal from any of the five digital inputs to a digital recorder or outboard digital processor. When a digital input source signal is selected for listening, that signal is automatically sent to both digital outputs for recording or outboard processing.

NOTE: Only digital signals from source components are available at these outputs. Analog signals cannot be converted and are not available at the digital outputs.

Connect the digital output to the digital input of your recorder or processor. You can use either a 75 ohm coaxial video cable or an optical cable.

Output Signal Connections

See Figure 3.

This section of the manual describes the audio and video signal output connections on the RSP-1066. These are used for routing the output signals to television monitors, audio amplifiers, and recording devices.

TV Monitor Output 25 35

The video output of the RSP-1066 sends the video signal to your TV monitor. Three types of video output connections are provided – RCA composite video, S-Video, and Component Video. Choose the type of video output connection that matches the type of video input connections you have made. Connect the TV MONITOR output, from either RCA composite or S-Video or Component Video connector, to the corresponding input on your television monitor, using appropriate video cables.

NOTE: The RCA composite video output only sends signals from RCA composite video source inputs to the TV monitor. The S-Video output only sends signals from S-Video video source inputs to the TV. The Component Video output only sends signals from Component Video source inputs to the TV. If you have connected all of your source components with the same type of connection, then you only need to make one connection from the RSP-1066 to the TV monitor. However, in a mixed system with, for example, some S-Video and some RCA composite inputs, you will need to make two connections to the TV monitor and use its input selector to switch between the two when changing sources.

NOTE: The ON-SCREEN DISPLAY system is not available when using Component Video connections to the TV monitor

Preamp Outputs 15

There are ten RCA preamp audio outputs: FRONT (LEFT/ RIGHT), CENTER (1/2), SURROUND REAR (LEFT/RIGHT), CENTER BACK (CB1/CB2), and SUBWOOFER (1/2). Use these outputs to send the RSP-1066's output signals to powered speakers or external amplifiers.

NOTE: Depending on your system configuration, you may use some or all of these connections. For example, if you only have one center channel, you would connect it to the CTR 1 output. If you only have one center back channel, you would connect it to the CB1 output.

To hook up a powered subwoofer, connect a standard RCA audio cable from the SUBWOOFER OUTPUT jack to the input on the subwoofer's power amp.

To hook up the RCA main audio outputs, connect an audio cable from each output to the input of the amplifier channel that will power the corresponding speaker. In a full home theater system, you will need to make six different connections corresponding to the six speakers (left front, center front, right front, left surround, right surround, and subwoofer).

Make sure that you have each output connected to the correct amplifier channel (front right, left rear, etc.).

Power and Miscellaneous Connections

AC Input 36

Your RSP-1066 is configured at the factory for the proper AC line voltage in the country where you purchased it (USA: 115 volts/60Hz AC or CE: 230 volts /50 Hz AC). The AC line configuration is noted on a decal on the back of your unit.

Plug the supplied cord into the AC INPUT receptacle on the back of the unit.

See the POWER Button heading in the BASIC CONTROLS section of this manual for information about turning the unit on and off.

NOTE: Memorized settings and video labels will be stored for up to one month if the RSP-1066 is disconnected from AC power.

12V TRIGGER Connections 24

Several Rotel amplifiers offer the option of turning on and off by sensing a 12 volt trigger signal from the RSP-1066. This 12-volt trigger capability provides a remote turn-on mechanism while allowing power amplifiers with large current demands to be plugged directly into an AC wall outlet.

When the RSP-1066 is activated, a 12 volt DC control signal appears at these connectors and will turn on amplifiers whose 12 volt trigger sensor is connected to them. When the RSP-1066 is put in STANDBY mode, the trigger signal is interrupted and the amplifiers will turn off.

To use the 12-volt trigger system, either of these two output connections must be connected to the 12-volt trigger input on your Rotel amplifier, using a custom cable. The proper cable consists of mono 3.5 mm male mini-plugs attached to both ends of a small single-conductor insulated wire. One end of the cable is plugged into the 12V TRIGGER output of the RSP-1066. The other end is plugged into the 12V TRIGGER input of the amplifier. Consult your amplifier's instruction manual for information about configuring the unit for remote turn-on using the 12 volt trigger system.

NOTE: Audio/Video systems vary in their complexity. There are many approaches to turning on and off the components in a system and it is impractical to cover every possible configuration in this manual. Please consult your authorized Rotel dealer for advice on configuring your system and using the 12-volt trigger connections, if appropriate.

EXTERNAL REM IN 23

This 3.5 mm mini-jack (labeled EXT REM IN) receives command codes from an industry-standard infrared receivers (Xantech, etc.) located in the main listening room. This feature provides a method for remote control operation when the unit is installed in a cabinet where its front-panel IR sensor is blocked. This feature allows you to mount an external IR sensor outside of the cabinet so that signals from remote control can reach it. This external sensor is then attached to the EXT REM IN jacks of the RSP-1066.

There are many available infrared receivers which may use different wiring standards. Please consult your authorized Rotel dealer for

information on external infrared receivers and the proper wiring of a jack to fit the mini-jack receptacle.

NOTE: The IR signals from the EXTERNAL REMOTE IN jack (as well as those from the ZONE REMOTE IN jack) can be relayed to source components using external IR emitters or hard-wired connections from the IR OUT jacks. See the ZONE 2 section of this manual for additional information.

Computer I/O 18

The RSP-1066 can be operated with a personal computer running audio system control software from third-party developers. This control is accomplished by sending operating codes (normally sent by the RR-969 remote control) from the computer via a hard-wired network connection.

The COMPUTER I/O input provides the necessary network connections on the back panel. It accepts standard RJ-45 8-pin modular plugs, such as those commonly used in 10-BaseT UTP Ethernet cabling.

For additional information on the connections, software, and operating codes for computer control of the RSP-1066, contact your authorized Rotel dealer.

Zone 2 Connection and Operation

The RSP-1066 provides Zone 2 multi-room capability, allowing you to enjoy music and operate the system from a second room. From the remote location, you can select a source component (even if different from the source playing in the main listening room), adjust the volume level in the remote zone, and operate the source components.

To use the Zone 2 capability, you need additional components: a pair of speakers installed in the remote zone, an amplifier to drive them, and a third-party IR repeater system.

Zone 2 can be controlled from the main room using RSP-1066's front-panel ZONE button. Operation from the remote zone requires the installation of an infrared repeater system (Xantech, Niles, etc.) which relays infrared remote control commands from Zone 2 to the ZONE REMOTE IN input on the back of the RSP-1066.

Several points to keep in mind about the Zone 2 function:

- An infrared repeater system (Xantech, Niles, etc.) is required for operation from the remote zone.
- There are two options for the Zone 2 output level, selectable from the ON-SCREEN DISPLAY menu system. VARIABLE output gives you full adjustment of the volume level, remembering last previous setting whenever Zone 2 is activated. FIXED output disables the Zone 2 volume control with the output permanently set to a specified level. This might be useful for sending a line level signal to a preamp or integrated amp with its own volume control or to a distribution amplifier with multiple volume controls.
- The RR-969 remote control supplied with the RSP-1066 will operate Zone 2 if used with a repeater system from the remote zone. It can also be programmed to operate Rotel source components via the RSP-1066's IR OUT jack.
- Any source component connected to the RSP-1066's inputs can be sent to the Zone 2 outputs. ZONE 2 operates independently of the main room. You can select a different source or adjust Zone 2 volume without affecting the MAIN outputs in any way.
- Avoid sending the same infrared command to the RSP-1066 front-panel sensor and a Zone 2 repeater at the **same** time. This means that Zone 2 **must** be in a different room from the RSP-1066.

Zone 2 Power On/Off

Once master power is applied to the unit by pressing the front-panel POWER button, the RSP-1066 provides independent power on/off operation for both zones. Pressing the remote control POWER button in the main room activates or deactivates the RSP-1066 in the main room only and has no effect on Zone 2. Conversely, activating or deactivating Zone 2 has no effect on the main listening room. However, placing the front-panel POWER button in the OFF position completely shuts off the unit, for both zones.

NOTE: For proper power on and off operation with Zone 2, the RSP-1066's power mode should be set to the factory default DIRECT setting or to the STANDBY setting using the OTHER OPTIONS menu from the ON-SCREEN DISPLAY.

Controlling Zone 2 from the Main Room ZONE Button

You can control Zone 2 from the front-panel of the RSP-1066 – activate or deactivate Zone 2, change input sources, and adjust the volume. Controlling Zone 2 from the front-panel is accomplished by pressing the ZONE button, which temporarily puts the RSP-1066 in Zone 2 control mode, even if the unit is in standby mode. When the ZONE button is pressed, the FL DISPLAY shows the current status of ZONE 2 for ten seconds, during which time you can use the VOLUME control and INPUT SOURCE buttons to change the ZONE 2 settings. When ZONE 2 is active, the ZONE indicator in the FL DISPLAY lights.

NOTE: Zone 2 cannot be controlled from the remote in the main room.

To turn Zone 2 on or off:

1. Press the front-panel ZONE button. The status of Zone 2 appears in the display. If Zone 2 is in standby, "ZONE OFF" appears. If Zone 2 is active, "ZONE xxxxx" showing the current input source appears.
2. If Zone 2 is ON, pressing the ZONE button a second time within 10 seconds turns it OFF. If Zone 2 is OFF, the second press of the ZONE button turns it ON with the last used input source and volume setting.
3. Following 10 seconds with no commands, the RSP-1066 reverts to normal operation.

To change the Zone 2 input source:



1. Press the front-panel ZONE button. The status of Zone 2 appears in the display. Make sure that Zone 2 is ON.
2. Within 10 seconds after pressing the ZONE button, press one of the INPUT SOURCE buttons to select a new source for Zone 2. The name of the selected source appears in the display.
3. Following 10 seconds with no commands, the RSP-1066 reverts to normal operation.

To change the Zone 2 volume:

1. Press the front-panel ZONE button. The status of Zone 2 appears in the display. Make sure that Zone 2 is ON.
2. Within 10 seconds after pressing the ZONE button, adjust the volume control to change the Zone 2 output level. The new setting appears in the display.
3. Following 10 seconds with no commands, the RSP-1066 reverts to normal operation.

Controlling Zone 2 from the Remote Location

With a properly configured IR repeater system, you have full control of Zone 2 using an RR-969 remote from the Zone 2 location. You can select and operate a source, adjust the volume, and turn Zone 2 on or off. Whatever commands you send from the RR-969 will change Zone 2 and only Zone 2, just as if you were controlling a totally independent audio system in that room. These changes will have no effect on the main listening room.

To turn Zone 2 on or off, press the POWER button  on the remote. To adjust the volume in Zone 2, press the VOLUME buttons  on the remote. To select a different analog input source, press one of the INPUT SOURCE buttons  on the remote.

Zone 2 Audio Outputs

See Figure 5.

These line-level RCA outputs send the Zone 2 audio signals to a stereo amplifier driving a pair of speakers in the remote zone.

NOTE: Only analog input signals are available at the Zone 2 outputs. Source components connected to only the digital inputs are not available in Zone 2.

Although you have the option of using an integrated amplifier or a receiver to power the remote speakers, we suggest using a fixed-gain power amplifier. This simplifies system installation and operation. Your authorized Rotel dealer may make another recommendation based on specific system requirements.

To configure your system for Zone 2 operation, connect the left and right Zone 2 outputs on the RSP-1066 to the left and right channel inputs of the amplifier powering the remote speakers, using standard RCA audio cables.

NOTE: By default, the Zone 2 outputs provide a VARIABLE level signal, with control of the volume from the RSP-1066 front-panel and/or remote control from Zone 2. Alternatively, you can configure these outputs for FIXED level, which disables the volume control and sends a fixed line-level signal to an amplifier with its own volume control. See the ON-SCREEN DISPLAY/Configuration section for details.

ZONE REM IN Jack 21

See Figure 5.

This 3.5 mm mini-jack accepts signals from a infrared repeater located in Zone 2. This IR repeater system is required for operation of the RSP-1066's ZONE 2 functions from the remote zone. There are many available IR repeater systems from third-party suppliers and it is impractical to cover the wiring of each type in this manual. Please consult your authorized Rotel dealer for information on configuring an IR repeater system for your application.

NOTE: ZONE 2 and its IR repeater must be in a different location than RSP-1066 to prevent IR commands intended to control Zone 2 from inadvertently controlling the main room operations.

IR OUT Jacks 22

See Figure 5.

The IR OUT 1 & 2 jacks send IR signals received at the ZONE REM IN jack or the EXTERNAL REM IN jack to an infrared emitter placed in front of a source component or to Rotel CD players, DVD players, or tuners with a compatible rear panel IR connector.

This output is used to allow IR signals from Zone 2 to be sent to the source components, or to pass along IR signals from a remote in the main room when the sensors on the source components are blocked by installation in a cabinet. See your authorized Rotel dealer for information on IR repeater systems.

NOTE: The EXT REM IN jack located to the right of these jacks is for use with an external IR sensor duplicating the front-panel IR sensor and located in the primary zone. It should **not** be used for ZONE 2 IR connections.

On-Screen Display and System Configuration

The RSP-1066 features two on-screen systems to help operate the system. The first consists of simple status displays that appear on the TV screen whenever primary settings (Volume, Input, etc.) are changed. These status displays are self-explanatory.

A more comprehensive ON-SCREEN DISPLAY menu system is available at any time by pressing the MENU button on the remote control. These menus guide you through the setup and operation of the RSP-1066.

System Set-Up: System setup should be done while using a Composite video or S-Video cable connecting the RSP-1066 TV MONITOR outputs to the video input of the TV or projector. No other video connections should be made at this time. Select OSD (ON-SCREEN MENU) from the RR-969 remote control to complete system setup.

NOTE: On a PAL standard monitor, the OSD cannot be displayed until a video signal is present, irrespective of the type of video cables in use. For setup, connect the Composite video output from your DVD player and select its input on the RSP-1066. The OSD will be displayed as an overlay to the video signal from the DVD player.

The ON-SCREEN MENU system can be configured to display one of two languages: English or German. If you would like to change from the default English language, see the instructions for the OTHER OPTIONS menu later in this manual.

Navigation Buttons

C K L M

The following remote control buttons are used to navigate the ON-SCREEN DISPLAY menu system:

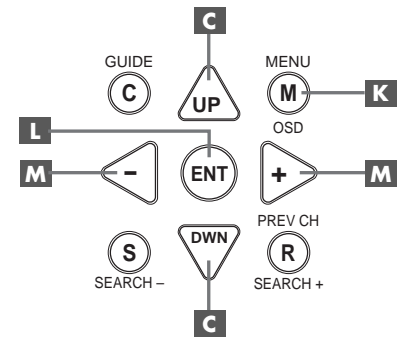

MENU Button K: To display the MAIN screen. All other menus are reached from this menu. If a menu is already visible, push this button to cancel the display.

DOWN/UP Buttons C: To move up and down in the lists that appear on the ON-SCREEN DISPLAY menu system.

+/- Buttons M: To change the current settings for a selected menu choice on some menus in the ON-SCREEN DISPLAY menu system.

ENTER Button L: To confirm a setting and return to the MAIN menu.

NOTE: A help system at the bottom of each ON-SCREEN DISPLAY menu reminds you which buttons to press.

SYSTEM STATUS Menu

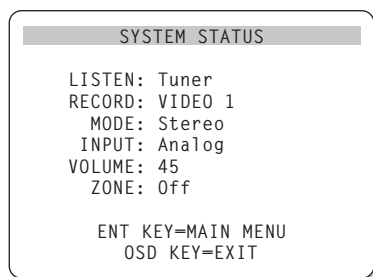

The SYSTEM STATUS menu provides a snapshot of the current system settings and a starting point for reaching all other screens and menus. This screen appears when you press the MENU button on the remote control and displays the following information:

LISTEN: the source selected for listening.

RECORD: the source selected for the VIDEO and AUDIO outputs.

MODE: the current surround sound mode.

INPUT: the input selected for the current source: Optical, Coaxial, Analog, etc.

VOLUME: the current volume setting.

ZONE: the current status of ZONE 2, ON or OFF.

No changes can be made using this screen; it only provides information. To go to the rest of the menus, press the ENTER button to go to the MAIN menu. Press the MENU key on the remote to cancel the display and return to normal operation.

NOTE: The SYSTEM STATUS screen appears for ten seconds when the unit is turned on and automatically turns off.

MAIN Menu

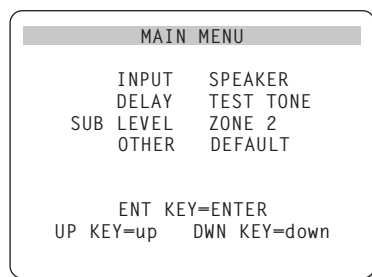

The MAIN menu provides access to eight other screens and menus and is reached by pressing the ENTER button from the SYSTEM STATUS menu described above or from most other menus. To go to another menu, move the highlight to the desired line using the UP/DOWN buttons on the remote and press the ENTER button. Press the MENU key on the remote to cancel the display and return to normal operation.

INPUT SETUP Menu

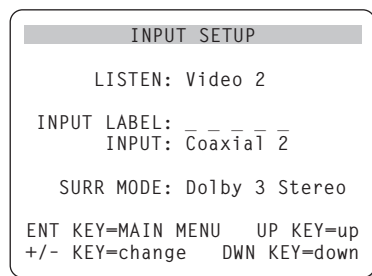

The INPUT SETUP menu configures the source inputs and is reached from the MAIN menu. The screen provides the following options, selected by placing the highlight on the desired line using the UP/DOWN buttons:

LISTEN: changes the current listening input source (CD, TUNER, TAPE, VIDEO1, VIDEO2, VIDEO3, VIDEO4, VIDEO5).

INPUT LABEL: The labels for the five VIDEO inputs can be customized (not available for the TUNER, CD, and TAPE inputs). Place the highlight on this line to call up a sub-menu that allows you to change the five-character label for the current VIDEO source. To change the label:

1. Press the +/- keys to begin labeling.
2. Press the +/- keys to change the first letter, scrolling through the list of available characters.

3. Press the ENT key to confirm that letter and move to the next position.

4. Repeat steps 2 and 3 until all five characters have been completed. The final press of the ENT button will save the new label and exit the sub-menu.

INPUT: selects which physical input connection to use as the default for the source displayed in the first line of the menu. The options are ANALOG inputs, two OPTICAL digital inputs (OPTICAL 1 & 2), and three COAXIAL digital inputs (COAXIAL 1 – 3). When a digital input is selected, the unit will check for a digital signal when the INPUT SOURCE button is pressed. If no digital signal is present, the unit will automatically revert to the analog input. When an ANALOG input is selected, the unit will not access a digital signal, even though one may be present at the digital input; thus, the ANALOG setting forces the unit to use accept only an analog signal. Assigning a digital input (with its auto-sensing) is the preferred configuration for digital source inputs such as DVD players.

NOTE: If a source connected to a digital input is selected, that signal will automatically be sent to both digital outputs for recording.

SURR MODE: selects the default surround sound mode for the input shown at the top of the menu. The default setting will be used unless the source material triggers automatic decoding of a particular type or unless the default setting is overridden by the front panel or remote surround buttons. Options are: Stereo, Dolby Pro Logic II, Dolby 3-Stereo, Music 1 – 4, 5CH Stereo, 7CH Stereo, and DTS Neo:6.

This is a default setting for each input and, in some cases, can be manually overridden by the front-panel MODE buttons or the SUR+ button on the remote. See the SURROUND SOUND CONTROLS section of this manual for more information on which settings can be overridden.

NOTE: The following types of discs or source material are generally detected automatically and the proper decoding activated with no action or setting required: DTS, DTS-ES Matrix 6.1, DTS-ES Discrete 6.1, Dolby Digital, Dolby Digital Surround EX, Dolby Digital 2-channel, PCM 2-Channel, MP3, and HDCD.

Two of the default surround mode settings available on this menu offer additional choices. Dolby Pro Logic II decoding offers a choice of CINEMA, MUSIC, or EMULATION settings. DTS Neo:6 decoding offers a choice of CINEMA or MUSIC settings. When either Dolby Pro Logic II or DTS Neo:6 is selected with this menu item, the current setting choice will also be displayed. In addition, the function of the ENTER button changes, taking you to a sub-menu where you can change the settings and/or additional parameters for Dolby Pro Logic II or DTS Neo:6 decoding. See the following section for details.

To return to the MAIN menu (except when Dolby Pro Logic II or DTS Neo:6 is selected in the SURR MODE field), press the ENTER button. Press the MENU key on the remote to cancel the menu display and return to normal operation.

NOTE: We suggest that you return to this menu after connecting each source component to properly configure that source.

DTS Neo:6 Sub-Menu DOLBY PRO LOGIC II Sub-Menu

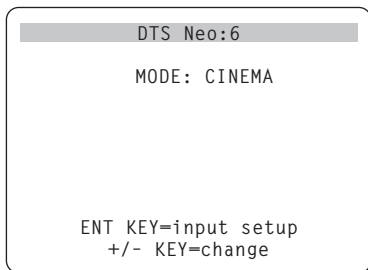

When Dolby Pro Logic II or DTS Neo:6 is selected as the default surround mode on the INPUT SETUP menu (see previous section), there are additional option settings and parameters available to optimize the surround decoding for various types of recordings, music or movie soundtracks.

These settings are changed using one of the DOLBY PRO LOGIC II or DTS Neo:6 submenus, reached by pressing the ENTER key from the INPUT SETUP menu when either of these surround modes is selected.

The sub-menu will be similar to the example shown above, with the title at the top of the screen indicating either DOLBY PRO LOGIC II or DTS Neo:6 depending on the surround mode.

In DTS Neo:6 surround mode, there will only be one choice available on the sub-menu: selecting CINEMA or MUSIC modes. Use the +/- keys on the remote to change the settings.

- Select CINEMA to optimize the DTS Neo:6 decoding for movie soundtracks.
- Select MUSIC to optimize the DTS Neo:6 decoding for musical recordings.

In Dolby Pro Logic II surround mode, there will a similar choice available on the sub-menu except that there are three options: CINEMA, MUSIC, or EMULATION modes. Use the +/- keys on the remote to select a mode.

- Select CINEMA to optimize for Dolby Surround encoded movie soundtracks, using the enhanced matrix decoding of Dolby Pro Logic II including increased surround separation and full-bandwidth surround channel frequency response.
- Select EMULATION for Dolby Surround encoded movie soundtracks using decoding logic that emulates the original Dolby Pro Logic system. You may prefer this option for older movie soundtracks that are not of optimum audio quality. Compared to the CINEMA setting, EMULATION mode will reduce the high-frequency response and separation of the surround channels and may increase the delay setting to the surround channels for a more spacious effect.
- Select MUSIC to optimize for musical recordings. When the MUSIC mode is selected, three additional parameter will be available as shown in the following screen:

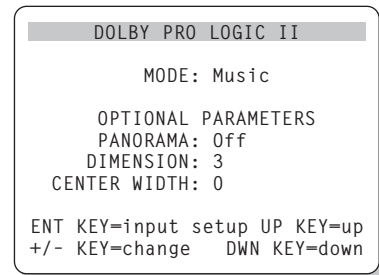

Use the UP/DOWN keys on the remote to select a parameter. Use the +/- keys to change the selected parameter as follows:

- **PANORAMA:** The Panorama option extends the front stereo image to include the surround speakers for a dramatic “wrap-around” effect. The options are OFF or ON.
- **DIMENSION:** The Dimension option allows you to gradually adjust the soundfield towards the front or towards the rear. There are seven incremental settings from 0 to 6. A setting of 0 shifts the soundfield towards the rear for maximum surround effect. A setting of 6 shifts the soundfield to the front for minimum surround effect. The default setting of 3 provides a “neutral” balance between the two extremes.
- **CENTER WIDTH:** The Center Width option allows you to send some of the signal intended for the center speaker to the left and right front speakers, thus widening the perceived soundfield. There are eight incremental settings from 0 to 7. With the default setting of 0, there is no center width spreading and all of the center channel information is sent to the center speaker. The maximum setting of 7 shifts all of the center channel signal to the left and right speakers, essentially muting the center speaker and maximizing the soundfield width. Other settings provide incremental steps between the two extremes.

When you have completed all the desired adjustments, press the ENTER key to return to the INPUT SETUP menu.

SPEAKER SETUP Menu

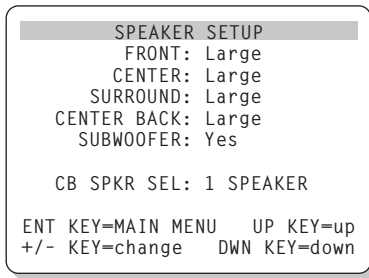

The SPEAKER SETUP menu is used to configure the RSP-1066 for use with your specific loudspeakers. The menu is accessed from the MAIN menu.

Home theater systems vary in the number of speakers and the bass capabilities of those speakers. The RSP-1066 offers surround modes tailored to systems with various numbers of speakers and bass management features which send bass information to the speaker(s) best able to handle it – subwoofers and/or large speakers. For optimum performance, you must tell the RSP-1066 the number of speakers in your system and how bass should be distributed among them.

NOTE: There are two types of bass in a surround sound system. The first is normal bass recorded in each of the main channels (front, center, and surround). This bass is present in all recordings and soundtracks. In addition, Dolby Digital 5.1 and DTS 5.1 recordings have a Low Frequency Effects (LFE) channel – the .1 channel. This bass channel, typically played by a subwoofer, is used for effects such as explosions or rumble. The use of the LFE channel will vary from soundtrack to soundtrack. Recordings that are not encoded in Dolby Digital or DTS do not have the LFE channel.

The following configuration instructions refer to LARGE and SMALL speakers, referring more to their desired bass configuration than their physical size. Specifically, use the LARGE setting for speakers that you want to play deep bass signals. Use the SMALL designation for speakers that would benefit from having their bass sent to more capable speakers. The bass management system redirects bass information away from all SMALL speakers and sends it to the LARGE speakers and/or the SUBWOOFER.

Four examples illustrate the principles behind bass management:

- A system with five LARGE speakers and a subwoofer: This system requires no bass redirection. All five speakers play the normal bass recorded in their respective channels. The subwoofer plays **only** the LFE channel bass. This may not be the most efficient use of system resources. Depending on the soundtrack, there may be minimal use of the LFE channel, so the subwoofer would be underutilized. Meanwhile the normal bass places higher demands on the capabilities of the other speakers and the amplifiers driving them.
- A system with LARGE front, center, and surround speakers, but no subwoofer. The normal bass from the front, center, and surround channels is played in its respective speakers. With no subwoofer, the LFE bass is redirected to all five LARGE speakers. This places significant demands on these speakers and their amplifiers, as they must play their own normal bass plus the very demanding LFE bass.
- A system with LARGE front speakers, SMALL center and surround speakers, and a subwoofer. The normal bass from the SMALL center and surround speakers is redirected to the LARGE front speakers and the subwoofer. The LARGE front speakers play their own normal bass plus the redirected bass from the SMALL speakers. The subwoofer plays the LFE bass plus some of the redirected bass from the SMALL center and surround channels. This might be an appropriate configuration with a pair of very capable front speakers driven by a large separate power amplifier.
- A system with all SMALL speakers and a subwoofer. The normal bass from all channels is redirected to the subwoofer, which also plays the LFE bass. The subwoofer handles ALL of the bass in the system, while the other speakers benefit from the added dynamic range and reduced strain of not having to play low bass. This configuration realizes the full benefits of bi-amping: bass is played by the speaker most suited to do so, the other speakers play louder with less distortion, and the need for amplifier power is reduced. This is the most popular home theater configuration and should be strongly considered even if the speakers are physically large and capable

of playing low bass. This configuration is particularly advantageous when driving the speakers with moderate power amplifiers.

NOTE: An alternative configuration for setting up a satellite/subwoofer package as the front speakers: follow the speaker manufacturer's instructions, connecting the high-level inputs of the powered subwoofer directly to the speaker outputs of front amplifier and connecting the satellite speakers to the subwoofer's own crossover. In this arrangement, the speakers would be classified as LARGE and the subwoofer setting would be OFF for all surround modes. No information will be lost during playback because the system knows to redirect the bass information to the front LARGE speakers. While this configuration may ensure correct satellite speaker operation by using the speaker manufacturer's own crossovers, it has some disadvantages in terms of system calibration.

The following speaker options are available:

FRONT SPEAKERS (small/large): This menu setting determines what kind of main front left and right speakers you are using. Use the LARGE setting to have the front speakers play low bass. Use the SMALL setting to redirect normal bass away from these speakers to a subwoofer.

CENTER SPEAKER(S) (small/large/none): Use the LARGE position (not available with SMALL front speakers) to have the center speaker play low bass. Use the SMALL position if your center channel speaker has more limited low frequency capability, or if you prefer that the bass be sent to the subwoofer. Select the NONE setting if your system does not have a center channel speaker (the surround modes will automatically divide all center channel information equally between the two front speakers, creating a phantom center channel).

SURROUND SPEAKERS (small/large/none): Select the LARGE setting (not available with SMALL front speakers) to have the surround speakers play low bass. If your rear speakers have limited bass capability or if you would prefer that the bass go to a subwoofer, use the SMALL setting. If your system has no rear surround speakers, select the NONE setting (surround channels are added to the front speakers so none of the recording is lost).

CENTER BACK SPEAKER(S) (small/large/none): Some systems have one or two additional center back surround speakers for use with 6.1 channel surround signals or 7CH stereo processing. With the RSP-1066, such a configuration is available using the preamp outputs and external amplifiers. Select the LARGE setting (not available with SMALL front speakers) to have your center back speakers play low bass. If your side speakers have limited bass capability or if you would prefer that the bass go to a subwoofer, use the SMALL setting. If your system has no center back speakers, select the NONE setting. With center back speakers, the Rotel XS extended surround and/or other decoders will provide the optimum center back signals for any surround mode and any type of recording.

SUBWOOFER (yes/no/max): Use the YES setting if your system has a subwoofer. If your system does not have a subwoofer, select NO. Select the MAX setting to redirect all low frequency information from all speakers (including LARGE speakers) to the subwoofer. This will give you maximum bass performance with normal bass information being played by both the subwoofer and any LARGE speakers in the system.

CB SPKR SELECT (1 speaker/2 speakers): Use the 1 SPEAKER setting if your system has a single center back surround speaker. Use the 2 SPEAKERS setting if your system has 2 center back surround speakers. If your system does not have any center back speakers, select NONE on the previously described CENTER SPEAKER setting on this menu.

NOTE: Speaker configuration is a global setting for all surround modes and need only be done once.

To change a setting, place the highlight on the desired line using the UP/DOWN buttons and use the +/- buttons to toggle through the available settings. To return to the MAIN menu, press the ENTER button. Press the MENU key on the remote to cancel the display and return to normal operation.

TEST TONE Menu

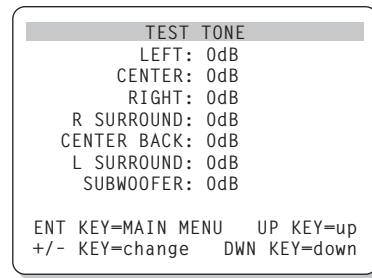

This menu uses pink noise test tones to set equal volume levels for all speakers (left front, center, right front, right surround, center back, left surround, and subwoofer) to ensure proper surround sound reproduction. Setting the output levels using the test procedure provides the most accurate adjustment so that digital surround sound material will be reproduced as it was intended and is a critical step in calibrating the system.

NOTE: If you have configured your system to use two center back speakers, there will be an additional line in the menu, giving you the ability to independently adjust the CENTER BACK 1 and CENTER BACK 2 speakers.

To access this menu and perform the test tone calibration, you must be in one of the surround modes. To do this, press any of the MODE buttons except 2CH. Then, enter the ON-SCREEN DISPLAY menu system and select TEST TONE from the MAIN menu to reach this screen.

When you enter the TEST TONE menu, you will hear a test tone coming from the highlighted speaker. Highlight different speakers by moving the cursor to the desired line using the UP/DOWN buttons. The test tone will shift accordingly to the selected speaker.

While seated in the normal listening location, switch the test tone to the various speakers. Using the loudest speaker as a fixed reference, listen to hear if any other speakers are noticeably louder or quieter. If so, adjust that speaker's volume levels up or down (in 1dB increments) to match using the +/- buttons. Continue switching among the speakers and adjusting until all speakers are the same volume.

To return to the MAIN menu, press the ENTER button. Press the MENU key on the remote to cancel the menu display and return to normal operation.

Calibration with an SPL meter:

Calibrating the system with an SPL meter, rather than by ear, provides more precise results and improves the system's performance significantly. Inexpensive SPL meters are widely available and the procedure is quick and easy.

Both Dolby and DTS specify a standard calibration level for all theaters to ensure that soundtracks can be played at the volume level intended by the director of the film. This reference level should result in spoken dialog played at about 80 dB (a realistic level for normal speech) with the loudest peaks in any single channel at about 105 dB.

This calibration can be accurately done in a home theater using a sound pressure level (SPL) meter and the pink noise test tones described above. Set the meter to its SLOW response with C-weighting and hold it away from your body at your listening position pointing towards the speaker being adjusted. Increase the master volume control on the RSP-1066 until the meter reads 75dB when playing the test tone through one of the front speakers. Then, use the individual channel adjustments on the TEST TONE menu to adjust each of the individual speakers, including the subwoofer, to the same 75dB on the SPL meter. Note the setting of the master volume control. Whenever you play a Dolby Digital or DTS soundtrack with that master volume setting, you will be playing it at the reference volume level.

The idea of a reference volume setting to be used in every theater has its merits. However, many home theater listeners find this setting to be excessively loud. It's worthwhile calibrating your system to a known standard, but let your own ears be the judge for deciding how loud to playback movie soundtracks. Regardless of your listening levels, using an SPL meter to calibrate equal levels for all speakers in the system is well worth the effort.

DELAY SETUP Menu

DELAY SETUP	
	Dolby D Dolby /DTS Pro LogicII
CENTER:	1ms
R SURROUND:	15ms 25ms
L SURROUND:	15ms 25ms
CNTR-BACK:	15ms 25ms
ENT KEY=MAIN MENU UP KEY=up	
+/- KEY=change DWN KEY=down	

This menu, which is reached from the MAIN menu, allows you to set the delay for individual speakers. This ensures that the sound from each speaker arrives simultaneously at the listening position, even when the speakers are not all placed at equal distances from the listener.

Although personal preference is the ultimate guide, you typically increase the delay to speakers located closer to the seating area and decrease the delay to speakers located farther from the seating area.

Start by measuring the distance from your seating position to each speaker. The speaker farthest away should receive no additional delay. Each of the other speakers will receive one millisecond of delay for each foot (30 cm) closer to you than the farthest speaker. For example, if the left front speaker is farthest away at 13 feet and the left rear speaker is 8 feet away, you should add 5 milliseconds of delay to the left rear speaker. Continue setting delays for each speaker until you have compensated for each speaker that is closer to you than the farthest speaker.

The delay times for the surround speakers are set longer for Dolby Pro Logic II mode than in Dolby Digital/DTS mode. When you change delay setting for Dolby Digital/DTS, the delay time for Dolby Pro Logic II will automatically be set for MUSIC or CINEMA/EMULATION modes.

The available settings for the CENTER channel (Dolby Digital/DTS only) are 0ms, 1ms, 2ms, 3ms, 4ms, and 5ms. For SURROUND and CENTER BACK (Dolby Digital/DTS), the settings are 0ms, 5ms, 10ms, and 15ms. For SURROUND and CENTER BACK (Dolby Pro Logic II), the MUSIC mode settings are the same as the Dolby Digital/DTS settings. For SURROUND and CENTER BACK (Dolby Pro Logic II), the CINEMA/EMULATION mode settings are 10ms, 15ms, 20ms, and 25ms.

To change a setting, place the highlight on the desired line using the UP/DOWN buttons and use the +/- buttons to increase or decrease the delay setting. To return to the MAIN menu, press the ENTER button. Press the MENU key on the remote to cancel the display and return to normal operation.

SUBWOOFER SETUP Menu

SUB SETUP	
CROSSOVER:	100HZ
DOLBY:	0dB
DTS:	0dB
STEREO:	0dB
MUSIC:	0dB
MULTI INPUT:	MAX
ENT KEY=MAIN MENU UP KEY=up	
+/- KEY=change DWN KEY=down	

The SUBWOOFER SETUP menu allows selection of the subwoofer crossover frequency and independent adjustment of subwoofer level for each surround mode. These settings are memorized and engaged automatically each time a music or theater surround mode is selected.

When going to the SUBWOOFER SETUP menu from the MAIN menu, the current surround mode is automatically highlighted. Use the +/- buttons to adjust the subwoofer level (-10dB to +10dB) for the current surround mode.

NOTE: Only the current surround mode can be adjusted on this menu. You will need to change surround modes using the front-panel or remote buttons to adjust a different mode.

We recommend starting with the level settings for all surround modes at the default 0 dB setting during the test tone calibration of the system and for a period of familiarization after that. As you listen to a variety of source material over time, you may notice that certain surround modes consistently produce too much or too

little bass from the subwoofer. Use these subwoofer level settings to adjust the relative bass output of various surround modes.

NOTE: In Dolby Digital and DTS recordings, the LFE channel is used to produce spectacular low bass effects. This LFE channel can generate output 10 dB louder than the other channels, placing considerable demands on your subwoofer system. If you hear distortion or other signs of distress from your subwoofer at loud listening levels, you may consider reducing the subwoofer level for the Dolby Digital and/or DTS surround modes. In other surround modes, there is no LFE channel and the subwoofer will only reproduce redirected bass from the other channels, which is not as likely to tax the subwoofer.

The CROSSOVER setting activates a low-pass filter for the subwoofer and a corresponding high-pass filter for all SMALL speakers in the system at the selected frequency. To adjust the crossover frequency, highlight the CROSSOVER line using the UP/DOWN buttons. Then, use the +/- buttons to choose one of the following options: OFF, 40Hz, 60Hz, 80Hz, 100Hz, or 120Hz. The 80Hz or 100Hz crossover points are the most common in home theater systems. However, your best setting depends on the specific speakers in your system.

NOTE: The OFF setting sends a full-range signal to your subwoofer so that you can use its built-in low-pass filter. With the OFF setting, a 100 Hz high-pass filter is activated for all SMALL speakers in the system.

To return to the MAIN menu, press the ENTER button. Press the MENU key on the remote to cancel the display and return to normal operation.

OTHER OPTIONS Menu

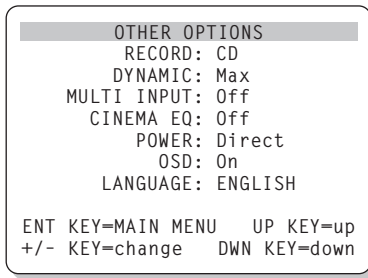

This menu, accessed from the MAIN menu, provides access to several miscellaneous settings as follows:

RECORD: Select a signal for the record outputs by choosing one of the input sources.

DYNAMIC: steps through the three dynamic range settings available in digital modes:

- MAX (no compression/full dynamic range)
- MID (moderate compression)
- MIN (full compression/minimum dynamic range).

MULTI INPUT: determines whether the MULTI channel input is turned ON or OFF.

CINEMA EQ: determines if a special equalization setting is turned ON or OFF. This equalization may be desirable for playback of movie source material to compensate for the acoustic differences between a commercial cinema and a home theater environment. The CINEMA EQ setting can also be changed using the FILTER button on the remote.

POWER: This setting determines how the RSP-1066 powers up. With the default DIRECT setting, the unit is fully activated when AC power is applied and the front-panel POWER button is pressed in; however, it may be put in STANDBY mode using the remote POWER button. With the STANDBY setting, the unit powers up in standby mode when AC is applied and the front-panel POWER button is in the ON position. The unit must be activated using the remote control POWER button. In ALWAYS-ON mode, the unit remains fully active whenever AC is present and the front-panel POWER button is pressed in; the remote POWER button is disabled and the unit cannot be put in standby mode.

OSD: Determines whether the ON-SCREEN DISPLAYS are shown on your TV monitor during operation.

LANGUAGE: Selects one of the several languages for all of the ON-SCREEN MENUS.

Change settings on the OTHER OPTIONS menu by highlighting the desired line using the UP/DOWN buttons and using the +/- buttons to step through the available settings. To return to the MAIN menu, press the ENTER button. Press the MENU key on the remote to cancel the display and return to normal operation.

DEFAULT SETUP Menu

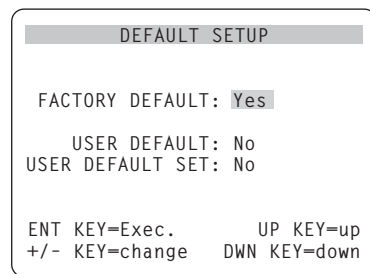
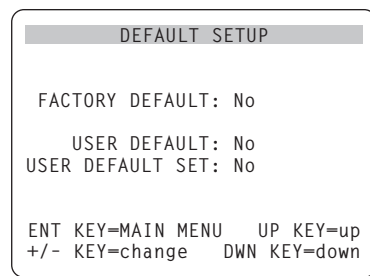

The DEFAULT SETUP menu provides access to three functions:

- Restoring all features and settings to the original FACTORY DEFAULT settings.
- Memorizing a custom group of settings as a USER DEFAULT.
- Activating the USER DEFAULT settings.

To restore the FACTORY DEFAULT settings: Place the highlight on the FACTORY DEFAULT line using the UP/DOWN buttons and use the +/- buttons to change the setting to YES. The screen will change to a confirmation screen. Press the ENTER button to proceed with resetting the FACTORY DEFAULT settings. The unit will power off and then on, with the factory settings restored. To return to the MAIN menu without resetting the FACTORY DEFAULT settings, change the entry to NO and press the ENTER button.

NOTE: Resetting to factory default settings will erase all stored settings including delay settings, speaker settings, balance settings, input settings and more. You will lose ALL system configuration settings. Be certain that you wish to do so before resetting the factory defaults.

To save USER DEFAULT settings: Many of the current configuration settings can be stored as a USER DEFAULT, which can be activated at any time from this menu screen. To save the current settings as a USER DEFAULT Place the highlight on the USER DEFAULT SET line using the UP/DOWN buttons and use the +/- buttons to change the setting to YES. The screen will change to a confirmation screen. Press the ENTER button to store the new USER DEFAULT settings. To return to the MAIN menu without saving any changes, change all entries on the screen to NO and press the ENTER button.

NOTE: If there is insufficient memory to store a USER DEFAULT configuration file, the USER DEFAULT SET option will not be available.

To activate memorized USER DEFAULT settings: After you have stored a USER DEFAULT configuration file, you can activate those settings at any time by placing the highlight on the USER DEFAULT line using the UP/DOWN buttons. Use the +/- buttons to change the setting to YES. The screen will change to a confirmation screen. Press the ENTER button to proceed with activating the USER DEFAULT settings. To return to the MAIN menu without activating the USER DEFAULT settings, change the entry to NO and press the ENTER button.

ZONE 2 SETUP Menu

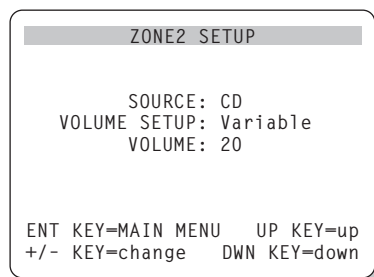

The ZONE 2 SETUP menu provides settings and configuration options related to the operation of Zone 2. This menu is reached by highlighting the ZONE 2 line on the MAIN menu and pressing ENTER.

SOURCE: the source selected for listening in Zone 2. Selecting the OFF option turns Zone 2 off.

VOLUME SETUP: configures the Zone 2 outputs for VARIABLE or FIXED volume levels. VARIABLE allows control of the volume settings in Zone 2 from the RSP-1066 front-panel or from a remote control/IR repeater or keypad in Zone 2. FIXED output disables the Zone 2 volume control. In this mode, the Zone 2 level can be fixed at the level specified on the next line, thus optimizing system performance when sending a fixed level signal to a preamp or amplifier with its own volume adjustment.

VOLUME: In VARIABLE output mode, this line shows the current volume setting for Zone 2. In FIXED output mode, this volume setting establishes a permanent fixed output level for Zone 2.

Move the highlight to the desired line using the UP/DOWN buttons and use the +/- buttons to adjust the volume level. To return to the MAIN menu, press the ENTER button. Press the MENU key on the remote to cancel the display and return to normal operation.

Specifications

Audio

Total Harmonic Distortion
<0.05%

Intermodulation Distortion (60 Hz:7 kHz)
<0.05%

Frequency Response
10 Hz - 95 kHz, ± 1 dB (line level)
10 Hz - 20 kHz, ± 0.3 dB (digital level)

Signal to Noise Ratio (IHF A-weighted)
95 dB (Stereo) Analog
92 dB (Dolby Digital, dts) OdBFs

Input Sensitivity/Impedance
Line Level: 200 mV/47 kohms

Tone Controls (Bass/Treble)
 ± 8 dB at 100 Hz/10 kHz

Preamp Output Level
1.2 V (200 mV Input)

Video

Frequency Response
3 Hz - 10 MHz, ± 3 dB

Signal to Noise Ratio
45 dB

Input Impedance
75 ohms

Output Impedance
75 ohms

Output Level
1 volt

General

Power Consumption:
40 watts

Power Requirements (AC)
115 volts, 60Hz (USA version)
230 volts, 50Hz (CE version)

Weight
7.6 Kg/16.7 lb.

Dimensions (W x H x D)
432 x 121 x 341 mm
17.01" x 4.76" x 13.43"

**Front Panel Height
(feet removed/for rack mount)**
109 mm/4.29"

When sizing openings in custom cabinets, measure the exact unit to be installed and/or allow at least 1 mm extra clearance on all sides for unit production tolerances.

All specifications are accurate at the time of printing. Rotel reserves the right to make improvements without notice.

Rotel and the Rotel HiFi logo are registered trademarks of The Rotel Co, Ltd., Tokyo, Japan.

Sommaire

Les numéros cerclés font référence aux illustrations du RSP-1066. Les lettres cerclées font référence aux illustrations de la RR-969.

Conseils de Sécurité	4
1: Commandes et branchements	5
2: Télécommande RR-969	6
3: Sorties	7
4: Entrées	8
5: Branchements de la Zone 2	9
6: Menus à l'écran "On-Screen menu"	10
Au sujet de Rotel	33
Pour démarrer	33
Caractéristiques principales du RSP-1066	33
Déballage	33
Disposition	33
Télécommande RR-969	33
Utilisation de la télécommande RR-969	
Touche AUDIO A	34
Programmation de la RR-969	
Touche PRELOAD R	34
Les commandes principales	34
Touche de mise sous tension POWER 1 H ...	34
Capteur de télécommande 4	34
Afficheur en façade 2	34
Commande de volume 6 I	34
Touche MUTE J	35
Correcteurs de timbre 5 Q C	35
Touche Filtre (FILTER) F	35
Touche MENU K	35
Touche ENTER L	35
Les commandes des entrées	35
Touches de sélection	
de source en lecture 3 E	35
Touche d'enregistrement REC 14	
Touche ZONE O	35
Touche d'entrée multicanal MULTI 11	
Touche d'entrée EXT IN G	36

Les commandes du son Surround	36
Touche 2 CH 7	36
Touche DOLBY PLII/3ST 8	37
Touche DTS Neo:6 9	37
Touche DSP 10	37
Choix du mode Surround	
à partir de la télécommande	
Touche SUR + P	37
Réglage du niveau des enceintes acoustiques	
Touches de sélection B D N	
Touches haut/bas UP/DOWN C	37
Touche dynamique DYNAMIC RANGE 12	
Touche DWN C	38
Branchements: Vue générale	38
Branchements vidéo	38
Branchements des sources Audio	39
Entrées CD 27	39
Entrées TUNER 26	39
Entrées et sorties enregistreurs TAPE 28	39
Branchements des sources vidéo	39
VIDEO 1-5 Entrées Audio 29	39
VIDEO 1-5 Entrées Vidéo Composite 31	39
VIDEO 1-5 Entrées Vidéo S-Vidéo 33	39
VIDEO 1-2 Entrées Vidéo Composantes 25	39
Entrées audio MULTI 19	40
Sorties des sources Vidéo	40
VIDEO 1-3 Sorties Audio 30	40
VIDEO 1-3 Sorties Vidéo Composite 32	40
VIDEO 1-3 Sorties Vidéo S-Vidéo 34	40
Branchements des sources en numérique 40	
Entrées numériques Digital 16	40
Sorties numériques Digital 17	41
Branchements des signaux de sortie	41
Sortie moniteur TV 25 35	41
Sorties préampli RCA Preamp 15	41
Branchement alimentation et divers	41
Cordon d'alimentation secteur AC input 36	41
Branchements 12 V TRIGGER 24	41
Prise de télécommande externe	
EXTERNAL REM. IN 23	42
Entrée/sortie ordinateur Computer I/O 18	42

Branchement et fonctionnement de la Zone 2	42
Mise en/hors service fonctionnement Zone 2 ...	43
Contrôle de la Zone 2	
à partir de la pièce principale "Main"	
Touche ZONE 13	43
Contrôle de la Zone 2	
à partir de la télécommande	43
Sorties audio Zone 2 20	43
Prise ZONE REM IN 21	44
Prises IR OUT 22	44
Menus à l'écran (On-Screen Display)/ Configuration	44
Touches de navigation C K L M	44
Écran d'information sur les réglages du système	
SYSTEM STATUS	45
Menu principal MAIN MENU	45
Menu de réglage des entrées INPUT SETUP	45
Sous-menu DTS Neo:6	
Sous-menu DOLBY PRO LOGIC II	46
Menu de réglage des enceintes acoustiques	
SPEAKER SETUP	47
Menu de réglage du temps de retard	
DELAY SETUP	48
Menu de réglage du caisson de grave	
SUBWOOFER SETUP	48
Menu du générateur de signal de test	
TEST TONE	49
Menus des autres options	
OTHER OPTIONS	49
Menu de remise à zéro des réglages	
DEFAULT SETUP	50
Menu de réglage de la Zone 2	
ZONE 2 SETUP	50
Spécifications	51
Audio	51
Vidéo	51
Général	51

Au sujet de Rotel

C'est une famille de passionnés de musique qui a fondé Rotel, il y a maintenant plus de trente ans. Pendant toutes ces années, leur passion ne s'est jamais éteinte et tous les membres de la famille se sont toujours battus pour fabriquer des appareils présentant un exceptionnel rapport musicalité-prix, suivis en cela par tous les employés.

Les ingénieurs travaillent toujours en équipe réduite, écoutant et peaufinant soigneusement chaque appareil pour qu'il corresponde parfaitement à leurs standards musicaux. Ils sont libres de choisir n'importe quels composants dans le monde entier, uniquement en fonction de leur qualité. C'est ainsi que vous trouvez dans les appareils Rotel des condensateurs britanniques ou allemands, des transistors japonais ou américains, tandis que tous les transformateurs toriques sont directement fabriqués dans une usine Rotel.

L'excellente réputation musicale des appareils Rotel a été saluée par la plupart des magazines spécialisés; ils ont reçu d'innombrables récompenses, et sont choisis par de nombreux journalistes-critiques du monde entier, parmi les plus célèbres, ceux qui écoutent de la musique quotidiennement. Leurs commentaires restent immuables: Rotel propose toujours des maillons à la fois musicaux, fiables et abordables.

Mais plus que tout, Rotel vous remercie pour l'achat de cet appareil, et souhaite qu'il vous apporte de nombreuses heures de plaisir musical.

"DTS", "DTS-ES Extended Surround", "DTS ES® Matrix 6.1" et "DTS ES® Discrete 6.1" et "DTS Neo:6®" sont des marques déposées de Digital Theater Systems, Inc.

Fabriqué sous licence de Dolby Laboratories. "Dolby", "Pro Logic" et le symbole du double-D sont des marques déposées de Dolby Laboratories.

 HDCD®, High definition Compatible Digital® et Pacific Microsonics™ sont des marques brevetées ou déposées de Pacific Microsonics, Inc., pour les Etats-Unis et/ou les autres pays du monde. Système HDCD fabriqué sous licence de Pacific Microsonics, Inc. Ce produit est couvert par un ou plusieurs des brevets suivants: aux Etats-Unis: 5 479 168, 5 638 074, 5 640 161, 5 808 574, 5 838 274, 5 854 600, 5 864 311 et 5 872 531; en Australie: 669114. Autres brevets en cours.

Pour démarrer

Merci d'avoir acheté ce processeur numérique Surround Rotel RSP-1066. Le RSP-1066 est un processeur capable de décoder aussi bien les signaux Dolby® Pro-Logic® que les nouveaux signaux numériques Dolby Digital® et DTS® ou HDCD®.

Caractéristiques principales du RSP-1066

- Circuits de type "Balanced Design Concept", parfaitement équilibrés, avec composants spécialement choisis à l'écoute et d'une fiabilité totale.
- Mode Dolby® Pro Logic II® (5.1, 6.1 et 7.1 canaux), pour une meilleure séparation des canaux et réponse en fréquence à partir de sources analogiques codées en Dolby Surround®. Peut être optimisé pour les sources Music et Cinema, et possède un troisième mode Emulation pour les sources codées Dolby Pro Logic.
- Décodage automatique Dolby Digital® 5.1 pour les sources numériques 5.1.
- Décodage automatique DTS® 5.1, DTS ES® Matrix 6.1 et DTS ES® Discrete 6.1 pour les sources numériques correspondantes.
- Mode DTS® Neo:6® Surround pour lire sur des systèmes 5, 6 et 7 canaux des sources 2 canaux d'origine. Peut être optimisé pour les sources Music ou Cinema.
- Décodage automatique HDCD® pour les disques compacts codés selon le principe correspondant High Definition Compatible Digital®.
- Modes Surround pour la lecture des sources compatibles avec 2 ou 3 canaux, pour une compatibilité totale.
- Décodage automatique des sources numériques codées en MP3 (MPEG-1 couche audio 3) lues par les lecteurs correspondants.
- Sortie Zone 2 avec sélection indépendante de la source et du réglage de volume, et renvoi de la télécommande infrarouge pour utilisation à distance.
- Entrée MULTI pour utilisation d'un processeur externe satisfaisant à toutes les évolutions techniques futures.

- Menus à l'écran (ON-SCREEN DISPLAY) très conviviaux.
- Branchements d'entrée-sortie pour sources analogiques et numériques parfaitement souples d'emploi, aux standards composite, S-vidéo et Composantes pour la vidéo.
- Télécommande universelle programmable contrôlant le RSP-1066 et jusqu'à neuf appareils supplémentaires.
- Microprocesseur de contrôle évolutif, par logiciel de commande permettant des adaptations futures.

Déballage

Sortir soigneusement l'appareil de son carton d'emballage. N'oubliez pas la télécommande et les autres accessoires. Conservez le carton et l'emballage interne du RSP-1066 pour tout transport ultérieur.

Disposition

Placez le RSP-1066 sur une surface plate, rigide et sèche, loin des rayons directs du soleil, de sources de chaleur ou d'humidité excessive, et exempt de vibrations excessives.

Placez le RSP-1066 près des autres maillons du système, mais si possible seul sur son étagère. Cela permet simultanément de conserver des liaisons courtes entre les appareils, sans pour autant que ceux-ci souffrent d'interférences communes ou de chaleur excessive.

Vérifiez qu'il y a assez d'espace derrière le RSP-1066 pour réaliser facilement tous les branchements: vous aurez sûrement besoin de plus de place que vous ne le pensez.

Le RSP-1066 génère de la chaleur lors de son fonctionnement normal. Ne bloquez pas ses ouvertures d'aération, en laissant au moins 10 cm d'espace tout autour de son coffret. S'il est placé dans un meuble, vérifiez la bonne circulation de l'air.

Ne posez pas d'autres maillons (ou objets) sur le RSP-1066. Ne laissez pas de liquide pénétrer à l'intérieur.

Télécommande RR-969

Le RSP-1066 est fourni avec la télécommande RR-969, capable de faire encore plus que de piloter cet appareil: c'est en effet une télécommande universelle programmable, qui peut commander jusqu'à neuf maillons différents.

Le principe de programmation de la télécommande fait l'objet d'une notice d'utilisation séparée. Il décrit notamment les fonctions avancées (telles que les indications des touches de la télécommande apparaissant dans l'afficheur), et nous vous recommandons donc vivement de le lire soigneusement pour tirer tout le parti de cette télécommande. Pour éviter toute redite, le chapitre développé ici ne concerne que le pilotage du RSP-1066 par la télécommande RR-969.

De nombreuses fonctions de la télécommande dupliquent celles disponibles en face avant de l'appareil. Reportez-vous aux explications données pour celles-ci quant au rôle de ces diverses touches. Les fonctions accessibles via la télécommande sont repérées par des lettres encadrées de gris.

Utilisation de la télécommande RR-969

Touche AUDIO **A**

Pour faire fonctionner le RSP-1066 à partir de la télécommande, vérifiez bien que le mode audio (touche repérée AUD **A** sur celle-ci est bien pressée. Le mode AUDIO est alors actif, tant qu'aucune autre touche de sélection d'appareil DEVICE n'est pressée.

Programmation de la RR-969

Touche PRELOAD **R**

La RR-969 est préprogrammée en usine pour piloter le RSP-1066. Si, même en position AUDIO, la télécommande ne fonctionne pas, il est possible que cette programmation ait été modifiée par inadvertance. Dans ces conditions, pressez la touche repérée PRELOAD **R** avec la pointe d'un stylo.

NOTE: une pression sur la touche PRELOAD a aussi pour effet d'effacer toutes les commandes apprises et mises en mémoire; la RR-969 revient entièrement à ses réglages de sortie d'usine.

Les commandes principales

Nous vous suggérons de bien examiner les faces avant et arrière du RSP-1066 avant de commencer les branchements. Les explications suivantes vont vous permettre de vous familiariser avec les principales fonctions de

votre nouvel appareil. Les numéros correspondent aux illustrations présentées au début de ce manuel d'utilisation.

NOTE: La plupart des fonctions est doublée, à la fois sur la face avant et sur la télécommande fournie avec l'appareil. Quelques-unes ne sont disponibles que sur la face avant, ou au contraire la télécommande RR-969. Lorsqu'un numéro et une lettre de référence sont indiqués, le premier correspond à sa situation sur la face avant, et la seconde à sa situation sur la télécommande.

Touche de mise sous tension

POWER **1** **I**

La touche POWER sur le RSP-1066 permet de mettre l'appareil en ou hors tension.

Cette touche doit être pressée (position IN) pour que l'appareil soit effectivement sous tension. En position Out, l'appareil est éteint, et ne peut même pas être mis sous tension via la télécommande.

La touche repérée POWER sur la télécommande n'agit que comme une touche de mise en/hors veille Standby. En mode de veille Standby, un minimum de tension d'alimentation reste appliqué à l'ampli-tuner, afin de conserver en mémoire tous les réglages effectués préalablement. Lorsque l'alimentation secteur est effective et que le bouton POWER de la face avant est pressé (IN), la diode POWER s'allume, que l'appareil soit effectivement en fonctionnement ou simplement en mode de veille Standby, dans la pièce principale.

Il existe trois modes optionnels de mise sous tension du RSP-1066, modes choisis dans le menu Setup de réglage à l'écran ON-SCREEN DISPLAY en fonction de la configuration particulière ou non de votre système. Le mode normal DIRECT permet la mise sous tension dès que l'appareil est branché sur le secteur et la touche POWER de la façade pressée (IN). Cependant, la touche POWER de la télécommande permet alors la mise en ou hors veille du RSP-1066. Dans le mode STANDBY, les deux touches sont utilisées mais le mode de veille Standby devient réel, à la place de l'extinction totale de l'appareil, si l'on presse la touche de façade POWER. Enfin, dans le mode repéré ALWAYS ON ("Toujours sous tension"), l'appareil est totalement en fonction dès que la prise secteur est branchée et la touche POWER de la face avant pressée; la touche POWER de la télécommande est alors inutile.

Lorsque la Zone 2 est effectivement utilisée, sa mise en ou hors service est totalement indépendante de celle de la pièce principale. La touche POWER de la télécommande, pressée dans la pièce principale, ne concerne pas la Zone 2, mais seulement la pièce principale. Si la télécommande est utilisée dans la zone secondaire, sa touche POWER n'affecte alors que la Zone 2 et pas la pièce principale. Lorsque l'appareil est éteint sur sa zone principale et en fonctionnement sur la Zone 2, l'indicateur ZONE de la face avant s'allume.

Capteur de télécommande **4**

Ce capteur reçoit les signaux infrarouges en provenance de la télécommande. Il ne doit pas être obstrué (câbles ou accessoires).

Afficheur en façade **2**

L'afficheur fluorescent (FL) du RSP-1066 fournit un certain nombre d'informations sur son fonctionnement en temps réel. L'indication principale donne en clair le nom de la source sélectionnée, en lecture à gauche, et en enregistrement à droite.

Des icônes, à gauche, indiquent les entrées numériques éventuellement sélectionnées. Celles de droite concernent les canaux surround individuels et sont utilisées lors de la configuration du système. Les icônes de la ligne inférieure indiquent le mode de fonctionnement Surround choisi ainsi que d'autres indications complémentaires.

Cet afficheur peut être éteint si désiré. Voir le paragraphe concernant la touche MENU pour ce faire.

Commande de volume **6** **1**

La commande repérée VOLUME permet de régler le niveau sonore de tous les canaux en même temps. Une rotation dans le sens des aiguilles d'une montre augmente le volume. Cette commande est répétée sur la télécommande sous forme de deux touches UP (haut) et DOWN (bas).

Lorsque vous réglez le volume, un affichage spécifique apparaît sur l'afficheur de la face avant et le moniteur TV branché, indiquant la nouvelle valeur choisie.

NOTE: La commande **VOLUME** peut être utilisée pour modifier le niveau sonore de la Zone 2. Pressez la touche repérée **ZONE** sur la face avant, et réglez le volume. Après dix secondes, la commande de volume repasse à son fonctionnement normal. Voir le chapitre concernant le fonctionnement de la Zone 2 pour de plus amples informations.

Touche MUTE **J**

Une pression sur cette touche MUTE coupe le son (volume à zéro). Une indication apparaît sur l'afficheur de la face avant. Une seconde pression rétablit le son, au même niveau qu'auparavant.

Correcteurs de timbre **S** **Q** **C**

Les correcteurs de grave BASS et d'aigu TREBLE **S** sur la face avant permettent de régler respectivement le grave et l'aigu du signal envoyé en sortie. Une rotation dans le sens des aiguilles d'une montre augmente le niveau à ces fréquences, respectivement. L'afficheur de la face avant et une indication sur le moniteur TV indiquent les réglages choisis.

Ces réglages peuvent également être modifiés à partir de la télécommande en procédant comme suit:

1. Pressez la touche majuscule SHIFT **Q** pour sélectionner la fonction grave (BASS) ou aigu (TREBLE), chaque nouvelle pression basculant d'une fonction à l'autre.
2. Pressez les touches haut/bas **C** pour régler le grave ou l'aigu.

Touche Filtre (FILTER) **F**

La touche repérée FILTER (sur la télécommande uniquement) active ou désactive le circuit de réégalisation CINEMA EQ. Cette égalisation peut s'avérer utile lors de la lecture de la bande sonore d'un film pour compenser les différences acoustiques entre le son voulu dans une salle de cinéma professionnelle (aigu renforcé pour cause de haut-parleurs placés derrière l'écran) et ceux obtenus dans votre salle de séjour.

Ce réglage FILTER est indépendant pour chaque source en entrée. Son utilisation ne modifie donc son réglage que pour la source couramment active.

Touche MENU **K**

Pressez cette touche sur la télécommande pour afficher le menu principal à l'écran ON-SCREEN DISPLAY, lors de la configuration du RSP-1066. Si le menu était déjà affiché, cette pression le fait disparaître.

Cette touche MENU permet également d'éteindre et d'allumer l'afficheur de la façade, en appuyant et en maintenant la pression pendant au moins trois secondes, et en effectuant une brève pression pour le rallumer. Les touches POWER permettent également ce rallumage.

Touche ENTER **L**

La touche repérée ENTER est utilisée pour confirmer et mettre en mémoire des modifications dans les réglages proposés par les menus à l'écran du RSP-1066. Celles-ci sont décrites en détail dans les paragraphes concernés.

Les commandes des entrées

Touches de sélection de source en lecture **3** **E**

Pressez n'importe laquelle des huit touches de la face avant pour sélectionner la source audio ou vidéo correspondante en écoute (CD, Tuner, VCR (magnétoscope), etc.). Vous entendrez immédiatement cette source et verrez apparaître l'image correspondante sur le moniteur TV s'il s'agit d'une source vidéo.

L'afficheur de la face avant et l'indication sur l'écran du moniteur TV indiquent également le nom de la source couramment sélectionnée. Les noms des sources vidéo peuvent éventuellement être personnalisés.

Toutes les entrées (les cinq entrées vidéo, et les entrées repérées CD, Tuner et TAPE (enregistreur)) peuvent accepter un signal de forme analogique ou numérique, à partir d'une des cinq entrées numériques disponibles et assignables.

L'assignation et la priorité d'un signal numérique se feront par l'intermédiaire d'un des menus à l'écran ON-SCREEN DISPLAY. À partir de ce moment, dès que la source correspondante est sélectionnée, c'est le signal numérique qui est choisi, accompagné du mode de décodage Surround également prédéfini. Si aucun signal numérique n'est présent, l'entrée analogique est automatiquement commutée. Cette

configuration automatique est à préférer sur une source numérique comme un lecteur de DVD. Si l'on assigne volontairement une entrée analogique ANALOG, aucun signal numérique DIGITAL ne sera recherché par l'appareil, même si un tel signal est disponible.

Par défaut, les différentes entrées sont configurées en usine de la manière suivante:

CD: entrée analogique
 Tuner: entrée analogique
 Tape: entrée analogique
 Video 1: entrée numérique prise Coaxial 1
 Video 2: entrée numérique prise Coaxial 2
 Video 3: entrée numérique prise Coaxial 3
 Video 4: entrée numérique prise Optical 1
 Video 5: entrée numérique prise Optical 2

NOTE: Voir le paragraphe concernant le menu d'entrée INPUT MENU dans le chapitre Configuration/affichage à l'écran On-Screen Display pour de plus amples détails sur la configuration des entrées.

Les touches d'entrée des sources peuvent également être utilisées en conjonction avec la touche d'enregistrement REC **14** (comme indiqué dans le prochain paragraphe) afin de sélectionner un signal (uniquement) analogique pouvant être envoyé sur les sorties enregistrement. De plus, cette sélection est également utilisée pour la Zone 2, en conjonction avec la touche ZONE **13** permettant d'envoyer le signal analogique vers la ZONE 2.

Touche d'enregistrement REC **14** Touche ZONE **13**

Le RSP-1066 peut enregistrer le signal analogique en provenance de n'importe quelle source de ce type sur un magnétoscope ou n'importe quel type d'enregistreur analogique, via les sorties repérées VIDEO 1, 2 ou 3 ou TAPE, et ce même si vous désirez écouter simultanément une autre source. Pour choisir une entrée à enregistrer, pressez la touche repérée REC sur la face avant ou la touche ZONE équivalente de la télécommande suivant la fonction choisie. Puis, avant cinq secondes, pressez une des touches des entrées INPUT SOURCE afin de la sélectionner effectivement. Après la sélection faite ou au bout de cinq secondes, ces touches reprennent le rôle normal de sélection pour écoute.

N'oubliez jamais que cette sélection est totalement indépendante de celle de la source écoutée. Même si vous désirez écouter la

source en enregistrement, vous devez toujours effectuer les deux opérations – sélection de l'écoute, sélection de l'enregistrement – de manière indépendante et successive. La sélection pour l'enregistrement est indiquée à droite de celle pour l'écoute.

NOTE: La fonction d'enregistrement RECORD ne fonctionne qu'avec des signaux de type analogique et non numérique. Si vous utilisez normalement une liaison numérique pour écouter le lecteur de CD, par exemple, vous devrez aussi brancher des cordons de liaison sur ses sorties de type analogique si vous désirez enregistrer un disque CD.

Touche d'entrée multicanal MULTI

Touche d'entrée EXT IN

Le RSP-1066 peut accepter des signaux analogiques sur 6.1 canaux indépendants à partir d'un processeur externe, ce qui lui assure une compatibilité totale avec d'éventuels formats Surround à venir dans le futur.

Pressez la touche repérée MULTI INPUT (ou la touche EXT IN sur la télécommande) pour que cette entrée ait la priorité sur toutes les autres entrées, analogiques ou numériques si un processeur externe est connecté sur le RSP-1066.

NOTE: Des réglages temporaires sur les différents canaux de l'entrée MULTI peuvent être effectués à partir de la télécommande. Voir les instructions concernant le réglage des enceintes acoustiques. De plus, le niveau du canal de grave pour l'entrée MULTI peut également être réglé en utilisant le menu du caisson de grave SUBWOOFER SETUP dans les menus à l'écran ON-SCREEN DISPLAY.

Cette entrée ne concerne que le signal audio; le signal vidéo de la source couramment active n'est pas modifié. Lorsque cette entrée est choisie, le processeur interne du RSP-1066 est désactivé. Un indicateur apparaît dans l'afficheur de la face avant.

NOTE: Lorsque l'entrée repérée MULTI CH est sélectionnée, la sortie repérée CB n'est accessible qu'à partir de la prise repérée "CB1 PREOUT". Aucun signal n'est présent sur la prise repérée "CB2 PREOUT".

Les commandes du son Surround

Le RSP-1066 est équipé d'origine des décodeurs nécessaires aux signaux codés Dolby Surround®, Dolby Digital®, DTS® 5.1, DTS ES® Matrix 6.1 et DTS ES® Discrete 6.1, les disques CD codés HDCD® et les signaux numériques MP3. Il permet également de décoder le DTS Neo:6 sur 5, 6 ou 7 canaux et d'ajouter des effets d'ambiance à n'importe quelle source sonore stéréophonique.

La mise en service du décodage de ces différents flux numériques est généralement automatique. Par exemple, lorsqu'un signal numérique codé en Dolby Digital ou DTS 5.1 est détecté, le RSP-1066 active automatiquement le décodage correspondant. De plus, l'appareil détecte les disques encodés avec les procédés DTS-ES Matrix 6.1 ou DTS-ES Discrete 6.1, activant alors le décodage correspondant baptisé "DTS ES® Extended Surround". De plus, un disque CD codé en HDCD® ou lu par un lecteur MP3 sera également automatiquement détecté et décodé en signal analogique stéréophonique.

Dans la plupart des cas, le RSP-1066 reconnaît également automatiquement un signal encodé en Dolby Surround et active alors le décodage approprié, Dolby® Pro Logic II® ou DTS Neo:6. Vous pouvez cependant configurer un mode de décodage Surround à utiliser par défaut pour chaque entrée, en utilisant les menus à l'écran ON-SCREEN DISPLAY.

Quatre touches sur la face avant et la touche repérée "SUR+" sur la télécommande permettent de sélectionner une correction manuelle et non codée de l'ambiance sonore.

Les réglages optionnels accessibles depuis la façade ou la télécommande peuvent être utilisés pour la lecture de sources de la manière suivante:

- 2 canaux stéréophoniques standard
- Avec décodage Dolby 3-canaux ou Pro Logic (gauche-centre-droit) à partir de n'importe quelle source.
- 5 canaux (avant gauche-centre-droit, surround arrière gauche-droit) à partir de sources 2 canaux.
- 7 canaux (avant gauche-centre-droit, latéral gauche-droit, surround arrière gauche-droit) à partir de sources 2 canaux.

- Son Surround dérivé 5.1, 6.1 ou 7.1 pour la musique ou le cinéma (avant gauche-centre-droit, latéral gauche-droit, surround arrière gauche-centre-droit) à partir de sources 2 canaux utilisant le décodage DTS Neo:6 ou Dolby Pro Logic II.
- Quatre ambiances DSP simulant l'acoustique de salles de concert.

Ces choix optionnels sélectionnés manuellement seront généralement utilisés avec des sources qui ne présentent aucun codage spécifique. Ils ne sont accessibles, suivant les cas, qu'à partir de certaines sources et/ou modes Surround. Certains disques peuvent activer automatiquement les modes Surround suivants:

- Les signaux numériques de type DTS, DTS-ES Matrix 6.1, DTS-ES Discrete 6.1, Dolby Digital, MP3, HDCD (96 kHz) et PCM 2 canaux (96 kHz) sont automatiquement détectés et ne peuvent être modifiés en lecture.
- Les signaux numériques de type HDCD (non 96 kHz) et PCM 2 canaux (non 96 kHz) peuvent être lus dans les formats Dolby Pro Logic II, Dolby 3-Stereo, DTS Neo:6, Music 1 - 4, 5CH Stereo, 7CH Stereo et Stereo.
- Le Dolby Digital 2 canaux stéréo (2-ch) peut être lu dans les modes Dolby Pro Logic II, Dolby 3-Stereo et Stereo.

Les paragraphes suivants décrivent brièvement le type de fonctionnement de chacun des modes Surround.

Touche 2 CH

Pressez cette touche pour conserver un mode de lecture "purement" stéréo (2 enceintes avant), sans activer les enceintes arrière ou centrale avant, avec ou sans le subwoofer.

Utilisée sur des sources codées Dolby Digital ou DTS, cette position 2CH engage un mode spécial de mixage des canaux, mode appelé "downmix", qui envoie tous les signaux sur les deux enceintes avant gauche et droite. Les informations spatiales sont perdues, mais l'intégralité du message sonore d'origine, même multicanal, est conservée.

NOTE: Ce mode vous permet d'écouter les enregistrements stéréophoniques des entrées analogiques rigoureusement dans leur format d'origine.

Touche DOLBY PLII/3ST 8

Cette touche offre deux types de décodage Dolby: le Dolby Pro Logic II et le Dolby 3-Stereo. Appuyez une fois sur la touche pour le Dolby Pro Logic II. Pressez une seconde fois pour le Dolby 3-Stereo. Un indicateur sur l'afficheur de la face avant vous précise le mode de décodage réellement activé.

Le mode Dolby 3-Stereo permet d'obtenir une reproduction sonore complète sur les systèmes utilisant trois enceintes frontales (gauche-centre-droite), mais pas d'enceintes Surround arrière. Avec les enregistrements stéréophoniques, il recrée un troisième signal central. Avec les enregistrements Surround 5.1, il mélange les signaux spécifiques des canaux arrière sur les voies avant pour recréer une image frontale plus large et plus précise qu'avec une stéréophonie conventionnelle.

Le mode Dolby Pro Logic II décode les signaux analogiques codés Dolby Surround présents sur de nombreuses sources: disques CD de musique, cassette vidéo, LaserDisc, radio ou télédiffusion stéréophonique. Il peut également être utilisé pour créer un son d'ambiance à partir d'une simple source 2 canaux. Les enceintes acoustiques avant gauche, centre, droite, et arrière (gauche, éventuellement centre, droite) sont activées.

Il y a trois modes optionnels de décodage Dolby Pro Logic II:

MUSIC: optimisé pour la musique.

CINEMA: optimisé pour les bandes sonores des films.

EMULATION: optimisé pour toutes les anciennes bandes son codées Dolby Pro Logic.

Lorsque le décodage Dolby Pro Logic II est sélectionné via la touche repérée DOLBY PLII/3ST, l'afficheur indique que ce mode est sélectionné, avec le choix correspondant (MUSIC, CINEMA, EMULATION).

Ce choix peut être modifié via le menu à l'écran ON-SCREEN DISPLAY.

Vous pouvez également basculer entre ces trois choix (MUSIC, CINEMA, EMULATION) en pressant les touches +/- **M** de la télécommande. Cependant, cette fonction ne marche **que si** le mode Surround Dolby Pro Logic II a été préalablement choisi et lorsque le système de menu à l'écran ON-SCREEN DISPLAY n'est pas affiché.

Touche DTS Neo:6 9

Le mode DTS Neo:6® fournit un décodage permettant de générer 5.1 et 6.1 canaux à partir d'une source 2 canaux. Le DTS Neo:6 est capable de traiter des sources analogiques 2 canaux, des sources numériques 2 canaux, et des sources numériques codées 2 canaux.

Le mode DTS Neo:6 propose deux choix de décodages, l'un optimisé pour la musique, et l'autre optimisé pour le cinéma. Pressez une fois la touche DTS Neo:6 pour activer le décodage Neo:6 précédemment choisi. L'icône DTS s'allume, tandis que le mot "Neo:6" défile dans l'afficheur, suivi par "CINEMA" ou "MUSIC" suivant le choix précédemment effectué.

Pressez une seconde fois sur la touche DTS Neo:6 pour modifier ce choix MUSIC ou CINEMA.

Vous pouvez également modifier le choix Neo:6 via le menu à l'écran ON-SCREEN DISPLAY.

Ou bien encore vous pouvez presser les touches +/- **M** de la télécommande après que le mode DTS Neo:6 ait été activé, pour modifier le choix Music ou Cinema. Cependant, cette fonction ne marche **que si** le mode DTS Neo:6 a été préalablement choisi et lorsque le système de menu à l'écran ON-SCREEN DISPLAY n'est pas affiché.

Touche DSP 10

Cette touche met en service un des six modes d'ambiance numériques recréés artificiellement par le RSP-1066, et repérés MUSIC 1, MUSIC 2, MUSIC 3 et MUSIC 4, 5CH Stereo et 7CH Stereo).

- Les quatre modes MUSIC présentent des différences dans la durée et le taux de réverbération appliqués à une partie des signaux, simulant des environnements acoustiques de plus en plus grands. Ils sont très utiles pour toutes les sources qui ne bénéficient d'origine d'aucun type d'encodage.
- Le réglage 5CH Stereo est utilisé pour obtenir 5.1 canaux à partir d'une source simplement stéréophonique, sur les systèmes à cinq enceintes (AVANT GAUCHE/DROITE, AVANT CENTRE, SURROUND ARRIÈRE GAUCHE/DROITE).

- Le mode 7CH Stereo permet de dériver n'importe quel signal sur un système à sept enceintes acoustiques (AVANT GAUCHE/DROITE, AVANT CENTRE, SURROUND ARRIÈRE GAUCHE/DROITE, ET ARRIÈRE CENTRE 1/2).

Pressez la touche pour activer le mode DSP voulu. Chaque nouvelle pression sur cette touche permet de passer au mode DSP suivant, dans l'ordre: MUSIC 1 > MUSIC 2 > MUSIC 3 > MUSIC 4 > 5CH Stereo > 7CH Stereo. Un indicateur s'allume sur la face avant pour vous montrer quel mode DSP est réellement sélectionné.

Choix du mode Surround à partir de la télécommande Touche SUR + **P**

La touche repérée "SUR +" sur la télécommande sélectionne les modes Surround décrits ci-dessus. Ces modes défilent les uns derrière les autres à chaque pression sur la touche, suivant l'indication apparaissant sur l'afficheur de la façade et sur l'affichage à l'écran ON-SCREEN DISPLAY, et dans l'ordre suivant à chaque nouvelle pression: 2-Stereo > Dolby Pro Logic II > Dolby 3-Stereo > Music 1 - 4 > 5CH Stereo > 7CH Stereo > Neo:6 > 2-Stereo, etc. Appuyez plusieurs fois jusqu'à l'obtention du mode voulu.

NOTE: pour les modes Surround suivants, la détection du signal se fait généralement automatiquement et ne nécessite donc pas de choix manuel: DTS, DTS-ES Matrix 6.1, DTS-ES Discrete 6.1, Dolby Digital, MP3, HDCD et PCM 2 canaux.

NOTE: Certains modes Surround ne sont pas disponibles avec certaines sources. La plupart des sources numériques offrent la détection automatique de leur décodage optimal, mode de décodage qui ne peut alors être modifié.

Réglage du niveau des enceintes acoustiques Touches de sélection **B D N** Touches haut/bas UP/DOWN **C**

Le niveau sonore relatif des six canaux doit être calibré en utilisant les générateurs de signal test intégrés et le menu à l'écran ON-SCREEN DISPLAY, lors de la première configuration du RSP-1066. Vous pouvez également régler les niveaux relatifs des enceintes centrale avant, arrière et du caisson de grave via la télécommande, de la manière suivante:

1. Pressez une des touches de sélection des enceintes de la télécommande pour choisir un canal (ou une paire de canaux): pressez la touche C **B** pour l'enceinte centrale avant, la touche S **D** pour le caisson de grave et la touche R **N** pour les canaux Surround arrière. L'enceinte choisie et son réglage actuel apparaissent brièvement dans l'afficheur.
2. Utilisez les touches haut UP et bas DOWN **C** pour régler le niveau sonore du ou des canaux ainsi choisi(s).
3. Répétez cette procédure pour chaque canal.

Si aucun réglage de niveau n'est effectué pendant les cinq secondes qui suivent la sélection d'un canal, le niveau de celui-ci retourne à son réglage par défaut.

NOTE: Ce réglage des canaux est disponible quelle que soit la source choisie en entrée, y compris pour l'entrée MULTI. Cependant, les effets de ce réglage ne sont que temporaires. Le fait de choisir une autre source, ou de mettre en veille l'appareil et le rallumer font revenir tous les réglages à leur niveau par défaut.

NOTE: La calibration à l'écran ON-SCREEN DISPLAY permet le réglage du niveau indépendant de chaque canal des enceintes arrière Surround. Le réglage décrit ci-dessus ne permet que le réglage du niveau global de tous les canaux simultanément.

Touche dynamique DYNAMIC RANGE **12** Touche DWN **C**

Les sources numériques modernes sont capables de fournir une dynamique très élevée (écart entre le son reproduit le plus faible et le plus fort), ce qui parfois surpasse les capacités des amplificateurs ou enceintes acoustiques associés. Dans d'autres cas, il peut être utile de diminuer volontairement la dynamique: écoute à faible volume, voisinage sensible. Des pressions successives sur la touche DYNAMIC RANGE (ou sur la touche repérée DWN de la télécommande) permettent d'obtenir les réglages suivants:

- **MAX:** pas de compression, gamme dynamique totale
- **MID:** compression modérée
- **MIN:** compression maximale, dynamique minimum

L'indicateur "D. RANGE" sur l'afficheur de la façade s'allume lorsque la valeur choisie est différente de "MAX".

NOTE: Cette fonction n'est disponible qu'en mode de décodage Dolby Digital, et est inactive dans tous les autres modes de fonctionnement.

Branchements: Vue générale

Le RSP-1066 possède sur sa face arrière les prises nécessaires au branchement de plusieurs sources vidéo et sources audio. Toutes les prises sont au standard Cinch-RCA pour les entrées et sorties audio, plus vidéo Composite et S-vidéo (mini-DIN) pour les entrées sorties vidéo, Composantes pour les entrées vidéo et enfin coaxial ou fibre optique.

Le RSP-1066 possède également les prises Cinch-RCA nécessaires à l'utilisation éventuelle d'amplificateurs de puissance externes. Enfin, des prises (pour vidéo composite, S-vidéo ou Composantes) permettent de brancher un téléviseur ou un projecteur vidéo.

Le RSP-1066 offre également une entrée multicanal MULTI, une prise de branchement pour capteur infrarouge externe et deux prises de commutation "trigger" 12 volts pour la mise sous tension couplée d'un ou deux amplificateurs de puissance Rotel.

NOTE: Ne jamais brancher l'appareil sur le secteur tant que tous ses branchements en entrées et sorties n'ont pas été effectués.

Tous les câbles destinés à transporter le signal vidéo doivent avoir une impédance réelle de 75 ohms. Des câbles prévus pour une liaison audio risquent fort de ne pas avoir une bande passante, ou une impédance convenables pour la transmission correcte des signaux vidéo. Les liaisons audio numériques S/PDIF nécessitent également des câbles blindés d'impédance 75 ohms. Nous vous recommandons vivement d'attacher une grande importance à ce point, et de ne pas utiliser des câbles audio standard RCA pour les liaisons numériques et vidéo. S'ils accepteront certainement de transporter les signaux correspondants, ils possèdent en effet une bande passante trop limitée.

Lors des branchements, toujours soigneusement vérifier que sont bien respectées les positions gauche et droite, sur toutes les entrées et sur

toutes les sorties. En ce qui concerne les prises Cinch-RCA présentes sur le RSP-1066, le code de couleur suivant est respecté:

Canal audio gauche = prise blanche
Canal audio droit = prise rouge
Canal vidéo composite = prise jaune

NOTE: Chaque entrée de chaque source doit être correctement configurée dans le menu d'entrée INPUT MENU des menus à l'écran ON-SCREEN DISPLAY. Nous vous recommandons d'aller tout de suite dans ce menu INPUT MENU dès que vous branchez une source. Voir plus loin pour la configuration exacte de chaque source.

Branchements vidéo

Le RSP-1066 fournit des prises de renvoi vidéo dans les formats S-Vidéo et Composantes pour ceux qui désirent les utiliser. Cependant, les liaisons en vidéo Composite fournissent d'excellents résultats dans la majorité des installations et leur utilisation pour **toutes** les liaisons vidéo, en entrée comme en sortie, vous simplifiera grandement l'installation et la configuration du RSP-1066.

Si vous choisissez d'utiliser des branchements en S-Vidéo ou Composantes, n'oubliez jamais que cela implique les restrictions suivantes sur votre système:

Affichage des menus à l'écran On Screen: le système d'affichage des menus à l'écran ON-SCREEN DISPLAY du RSP-1066 est accessible pour **toutes** les entrées si vous utilisez une liaison Composite ou S-Vidéo sur les sorties TV MONITOR. Par exemple, ils ne sont pas accessibles si vous utilisez les câbles de la liaison Composantes (Component, en anglais).

Réglage du système Set-Up: le paramétrage du système doit être effectué en utilisant une liaison vidéo de type Composite ou S-Vidéo sur la prise de sortie vidéo TV MONITOR. Choisissez "OSD" à partir de la télécommande RR-969 pour accéder aux menus à l'écran.

NOTE: Sur un moniteur TV (ou projecteur) au standard couleur PAL, les menus à l'écran OSD ne peuvent s'afficher s'il n'y a pas réellement un signal vidéo transmis simultanément. Pour les réglages, branchez votre lecteur de DVD et choisissez d'abord l'entrée correspondante sur le RSP-1066. Les menus à l'écran OSD apparaîtront en surimpression sur l'image diffusée par le lecteur.

Composite et S-Vidéo: sauf certaines exceptions, **toute** l'installation doit être câblée **soit** en vidéo Composite, **soit** en S-Vidéo. Des sources reliées en S-Vidéo ne peuvent être lues si la liaison avec le moniteur TV (sortie TV MONITOR) est réalisée avec un câble vidéo Composite. Et inversement. Ainsi, il est impossible de "mixer" des liaisons S-Vidéo et Composite dans la même installation, via le RSP-1066.

Cependant, il est possible d'utiliser simultanément une liaison en vidéo Composite et une liaison S-Vidéo depuis les prises correspondantes TV MONITOR du RSP-1066 vers les prises vidéo Composite et S-Vidéo du téléviseur ou du projecteur vidéo. Mais cette double connexion propose des possibilités limitées au standard S-Vidéo sur un système principalement câblé en vidéo Composite.

Lorsque les prises vidéo Composite et S-Vidéo sont branchées simultanément à partir de la même source, le signal correspondant est disponible également à la fois sur les prises de sortie TV MONITOR du RSP-1066, permettant le choix de l'un ou l'autre signal sur le téléviseur ou projecteur vidéo. Le signal vidéo Composite est disponible pour enregistrement sur la sortie repérée REC Out. Cette double connexion peut être utilisée pour permettre l'enregistrement vidéo dans un système par ailleurs majoritairement câblé en S-Vidéo, mais intégrant un magnétoscope ne disposant que d'une entrée vidéo Composite.

Branchements des sources Audio

Voir Figure 4.

Ne connecter que des sources purement audio sur les prises RCA suivantes:

Entrées CD 27

Branchez sur ces prises repérées "CD" les câbles de sortie analogique gauche et droit du lecteur de CD.

Entrées TUNER 26

Branchez sur ces prises repérées "TUNER" les câbles de sortie analogique gauche et droit du tuner radio.

Entrées et sorties enregistreurs TAPE 28

Le RSP-1066 fournit une paire d'entrées lecture et une paire de sorties enregistrement pour un enregistreur analogique, repéré TAPE.

La source du signal analogique disponible sur les prises de sortie TAPE doit être sélectionnée à partir de la touche REC de la face avant (ou de la touche ZONE sur la télécommande), son nom apparaissant alors dans l'afficheur. Si l'indication "TAPE" apparaît dans l'afficheur comme étant la source d'enregistrement choisie, elle ne sera pas disponible sur les prises de sortie TAPE, mais sur les prises de sortie enregistrement des sources repérées VIDEO.

Branchez les sorties (outputs) gauche et droite d'un enregistreur analogique (magnétocassette) dans les prises repérées TAPE IN. Branchez les prises repérées TAPE OUT dans les entrées du magnétocassette.

Branchements des sources vidéo

Voir Figure 4.

Il y a un groupe de prises pour brancher cinq sources vidéo différentes. Chaque source bénéficie d'une paire d'entrées audio analogique, une entrée vidéo composite et une entrée en S-Vidéo. Les prises VIDEO 1 et VIDEO 2 proposent en plus une liaison vidéo de type Composantes, en plus des prises Composite et S-Vidéo.

NOTE: Il est inutile et même néfaste d'utiliser plus d'une seule liaison vidéo par source. Nous vous recommandons de choisir un type de liaison vidéo, et de vous y tenir pour tout le câblage de l'appareil. Le choix du standard vidéo Composite simplifie le câblage du système et son paramétrage.

Il y a également des sorties pour enregistrement (décrites dans le paragraphe suivant) sur les sources repérées Video 1, 2 et 3. Pour cette raison, vous devez planifier et bien repérer vos branchements pour un bon fonctionnement ultérieur. Par exemple, **tous** les branchements effectués sur le même magnétoscope (VCR) utiliseront les entrées et les sorties repérées Video 1.

Vérifiez enfin que toutes les connexions sont correctes, les canaux gauches sur les prises gauches (*left*), les droites vers les droites (*right*), les entrées (*inputs*) vers les sorties (*outputs*), et inversement.

NOTE: Ces entrées baptisées vidéo peuvent bien sûr être utilisées uniquement pour recevoir le signal sonore d'une source uniquement audio, en laissant alors de côté la liaison de renvoi vidéo.

VIDEO 1-5 Entrées Audio 29

Utilisez des câbles de modulation audio conventionnels à prises RCA en branchant les sorties (outputs) des appareils tels des magnétoscopes (VCR) sur les entrées repérées VIDEO 1, 2, 3, 4 et 5.

VIDEO 1-5 Entrées Vidéo Composite 31

Si vous utilisez une liaison de type vidéo Composite, branchez la sortie Composite de la source sur l'entrée correspondante fournie par le RSP-1066 (prise RCA) repérée COMPOSITE IN. Utilisez un câble spécifique 75 ohms.

VIDEO 1-5 Entrées Vidéo S-Vidéo 33

Le signal S-vidéo divise le signal vidéo en divers éléments qui transitent dans des câbles séparés, d'où une meilleure qualité finale de la transmission. Si vous préférez utiliser la liaison image par S-vidéo (meilleure qu'en composite), branchez alors la même sortie du magnétoscope sur la prise d'entrée repérée S-VIDÉO du RSP-1066.

NOTE: les signaux S-Vidéo en entrée ne sont disponibles en sortie TV que sur la prise S-Vidéo correspondante.

VIDEO 1-2 Entrées Vidéo Composantes 25

Ce signal divise le signal vidéo en trois "composantes": le signal de luminance (Y), et deux signaux de chrominance distincts (CB et CR). Il permet ainsi d'obtenir une remarquable qualité de transmission. Chacune de ces composantes est transmise par l'intermédiaire d'un câble 75 ohms indépendant des deux autres, terminé par des prises RCA.

Seules les entrées VIDEO 1 et 2 possèdent ce type de liaison. Si vous désirez l'utiliser, reliez bien les trois sorties de la source dotée de sorties Composantes sur les entrées du RSP-1066 repérées COMPONENT VIDEO IN, en respectant bien l'indépendance de chaque liaison: Y sur Y, CB sur CB et CR sur CR. Utilisez trois câbles vidéo 75 ohms spécifiques.

NOTE: *les signaux Composantes branchés en entrée ne sont disponibles que sur la sortie Composantes du RSP-1066 vers le téléviseur.*

Entrées audio MULTI 19

Un jeu de sept prises RCA permet de transmettre les signaux des six canaux 5.1 ou 6.1 sur un processeur externe. Lorsque cette entrée est sélectionnée via la touche MULTI de la face avant ou la touche EXT IN de la télécommande, elle se superpose à toutes les autres entrées, en annihilant tout autre signal d'entrée.

Utilisez des câbles audio conventionnels pour utiliser ces prises repérées "MULTI INPUT", en respectant bien le type de canal qu'elles représentent. Les six connexions à effectuer sont: FRONT RIGHT (avant droit)/FRONT LEFT (avant gauche)/REAR RIGHT (arrière droite)/REAR LEFT (arrière gauche)/CENTER (avant centre) et SUBWOOFER (caisson de grave). Les sept connexions à effectuer sont: FRONT RIGHT (avant droit)/FRONT LEFT (avant gauche)/REAR RIGHT (arrière droite)/REAR LEFT (arrière gauche)/CENTER (avant centre)/CENTER BACK (arrière centre) et SUBWOOFER (caisson de grave).

Sorties des sources Vidéo

Voir Figure 4.

Trois des sources vidéo disponibles (VIDEO 1, 2 et 3) proposent des sorties permettant l'enregistrement d'un signal audio-vidéo. Le signal présent sur ces prises de sortie est sélectionné via la touche REC de la face avant ou ZONE de la télécommande, indépendamment de la source écoutée-regardée.

NOTE: *Les signaux à enregistrer sont normalement disponibles simultanément sur les prises de sortie vers tous les appareils capables d'enregistrer. N'essayez toutefois pas d'enregistrer le signal issu de l'appareil utilisé pour l'enregistrement!*

Les sorties pour enregistrement VIDEO 1, 2 et 3 se composent d'une paire RCA pour la liaison audio, et au choix d'une prise Vidéo Composite ou S-Vidéo pour l'image. Pour un enregistrement à la fois audio et vidéo, il va sans dire que toutes ces prises doivent être reliées (au choix entre l'entrée vidéo composite ou S-Vidéo).

NOTE: *Tous les branchements relatifs à un même appareil (à la fois en entrée et en sortie) doivent être faits sur la même entrée, par exemple VIDEO 1. VIDEO 1 concernera donc le même magnétoscope, par exemple, pour la lecture comme pour l'enregistrement, de l'image comme du son.*

Les sorties d'enregistrement VIDEO 1, 2 et 3 incluent une paire de prises RCA pour la liaison audio correspondante plus le choix d'une sortie vidéo Composite ou S-Vidéo. Pour effectuer la boucle d'enregistrement, vous devez connecter à la fois les prises audio et la prise vidéo de votre choix. Ne perdez jamais de vue que le signal vidéo Composite ne peut être accessible sur une prise S-Vidéo, et inversement.

NOTE: *Tous les branchements (à la fois les entrées et les sorties) à partir d'une source donnée doivent être faits sur le même jeu de branchements. Par exemple, si vous décidez que "VIDEO 1" est un magnétoscope, vous devez brancher toutes les signaux d'entrée et de sortie sur les prises repérées VIDEO 1.*

VIDEO 1-3 Sorties Audio 30

Utilisez des câbles de modulation audio conventionnels à prises RCA en branchant les sorties (outputs) des sources sur les entrées correspondantes du RSP-1066. Vérifiez que vous branchez bien le même appareil sur le même jeu de prises. Par exemple, si vous reliez un magnétoscope sur les entrées repérées VIDEO 1, branchez les sorties VIDEO 1 du RSP-1066 sur les entrées de ce même magnétoscope. Respectez aussi les canaux gauche LEFT et droit RIGHT.

VIDEO 1-3 Sorties Vidéo Composite 32

Si vous choisissez d'utiliser ce type de liaison vidéo, utilisez un câble vidéo 75 ohms spécifique. Branchez-le entre la prise du RSP-1066 repérée COMPOSITE OUT et la sortie vidéo Composite de la source.

VIDEO 1-3 Sorties Vidéo S-Vidéo 34

Si vous choisissez d'utiliser ce type de liaison vidéo, utilisez un câble S-vidéo spécifique. Branchez-le entre la prise du RSP-1066 repérée S-VIDÉO OUT et la prise d'entrée S-Video de la source.

Branchements des sources en numérique

Voir Figure 4.

Le RSP-1066 fournit des connexions numériques qui peuvent être utilisées à la place, ou en combinaison, avec les traditionnelles connexions analogiques d'entrée et de sortie, décrites dans les paragraphes précédents. Il s'agit de cinq entrées numériques et de deux sorties pour enregistrement direct en numérique.

Ces prises numériques peuvent être utilisées avec n'importe quelle source disposant d'un tel type de sortie en signal numérique (lecteur de CD, de DVD par exemple).

NOTE: *l'utilisation d'une entrée numérique signifie que les décodeurs numérique/analogique internes du RSP-1066 seront utilisés en lieu et place des décodeurs N/A intégrés dans les sources. En règle générale, vous utiliserez une liaison numérique de préférence avec les sources proposant un signal de sortie codé Dolby Digital ou DTS. Cependant, si vous êtes l'heureux possesseur d'un lecteur de CD très haut de gamme Rotel doté de convertisseurs N/A internes très sophistiqués, vous aurez peut-être intérêt à n'utiliser que ses sorties analogiques, après décodage.*

Entrées numériques Digital 16

Le RSP-1066 accepte les signaux numériques en provenance de maillons comme un lecteur de CD, certains récepteurs de télévision par satellite, ou les signaux numériques codés Dolby Digital ou DTS, ou DTS-ES 6.1 des lecteurs de DVD. Le convertisseur N/A intégré accepte et reconnaît automatiquement les différentes fréquences d'échantillonnage de ces signaux.

Il y a cinq entrées numériques présentes en face arrière, trois de type coaxial et deux de type optique. Ces entrées peuvent être assignées à n'importe quelle source branchée, via le menu à l'écran INPUT MENU (menu

d'entrée), décrit plus loin dans ce manuel. Par exemple, vous pouvez assigner l'entrée numérique repérée COAXIAL 1 à la source branchée sur l'entrée repérée VIDEO 1 et l'entrée numérique repérée OPTICAL 2 à la source branchée sur l'entrée repérée VIDEO 3.

Branchez le câble approprié (coaxial 75 ohms ou fibre optique) depuis la sortie (*output*) numérique de la source vers l'entrée numérique (*input*) du RSP-1066. Puis configurez la source correspondante pour utiliser cette entrée numérique dans le menu à l'écran réservé à la configuration des entrées INPUT MENU.

NOTE: Lorsque vous utilisez une connexion numérique, vous pouvez également brancher la liaison analogique conventionnelle. Celle-ci est même nécessaire pour enregistrer en analogique la source par ailleurs branchée en numérique, ou pour utiliser la source en ZONE 2.

Sorties numériques Digital 17

Le RSP-1066 propose une sortie numérique (avec choix de connexion entre câble 75 ohms ou fibre optique) pour envoyer le signal numérique de n'importe laquelle des cinq entrées numériques vers un enregistreur numérique ou un processeur numérique externe. La sélection de l'entrée numérique envoyée vers cette sortie numérique se fait via le menu à l'écran ON-SCREEN DISPLAY.

NOTE: Seuls les signaux numériques des sources concernées sont accessibles sur cette sortie. Les signaux analogiques ne peuvent être convertis en numérique par le RSP-1066, et ne sont donc pas accessibles sur cette sortie.

Branchez la sortie numérique (*output*) sur l'entrée numérique (*input*) de votre enregistreur numérique (graveur de CD, MiniDisc, DAT). Vous pouvez utiliser au choix un câble coaxial 75 ohms ou un câble fibre optique.

Branchements des signaux de sortie

Voir Figure 3.

Cette section du manuel décrit les branchements nécessaires en sortie du RSP-1066. Ils sont utilisés pour envoyer les signaux de sortie vers un téléviseur ou projecteur vidéo, vers les amplificateurs audio et vers les appareils d'enregistrement.

Sortie moniteur TV 25 35

Cette sortie vidéo repérée TV MONITOR envoie le signal vidéo sélectionné en entrée vers un téléviseur ou projecteur vidéo. Le triple standard vidéo Composite (RCA), S-Vidéo (mini-DIN) ou Composantes (3 x RCA) est proposé, au choix, en utilisant les câbles appropriés. Utilisez les câbles appropriés en fonction du standard choisi, qui doit lui-même correspondre aux possibilités d'entrée du diffuseur vidéo utilisé (téléviseur, projecteur vidéo, etc.).

NOTE: Une liaison vidéo Composite doit obligatoirement être envoyée sur la prise RCA vidéo Composite du téléviseur. Idem pour une liaison S-Vidéo, qui ne peut être envoyée que sur une prise S-Vidéo du téléviseur. Et idem pour une liaison Composantes (ce type d'entrée n'étant généralement présente que sur des projecteurs vidéo et non les téléviseurs). Le système d'affichage des menus à l'écran ON-SCREEN DISPLAY n'est pas accessible en liaison Composantes.

Sorties préampli RCA Preamp 15

Le RSP-1066 possède un jeu de dix prises de sortie pour amplification externe: FRONT LEFT/RIGHT (avant gauche/droite), CENTER (1/2) (centre 1/2), SURROUND REAR LEFT/RIGHT (arrière Surround gauche/droite), CENTER BACK 1/2 (arrière centre 1/2) et SUBWOOFER 1/2 (caisson de grave 1/2). Utilisez ces prises de sortie pour alimenter des enceintes acoustiques actives (amplifiées) ou des amplificateurs de puissance indépendants.

NOTE: Suivant la configuration de votre système, vous pouvez utiliser toutes ces prises, ou seulement quelques-unes. Par exemple, si vous ne possédez qu'une seule enceinte centrale avant, vous la relierez à la prise repérée "CTR 1". Si vous n'avez qu'une seule enceinte centrale arrière, vous la brancherez sur la sortie repérée "CB1".

Pour brancher un caisson de grave actif (amplifié), branchez un câble audio RCA conventionnel entre la prise repérée SUBWOOFER OUTPUT et l'entrée du caisson de grave (subwoofer).

Pour brancher les sorties principales Main audio, branchez un câble audio RCA depuis chaque sortie (*output*) vers l'entrée de l'amplificateur de puissance destiné à alimenter l'enceinte acoustique correspondante. Dans une installation Home Cinema complète, vous

aurez donc besoin de six branchements différents et indépendants les uns des autres pour les six enceintes du système (avant gauche (*left front*), avant centre (*center front*), avant droite (*right front*), arrière gauche (*left Surround*), arrière droite (*right Surround*), caisson de grave (*subwoofer*)).

Prenez votre temps, car il est très important que chaque sortie du RSP-1066 corresponde bien à l'amplificateur de l'enceinte correspondante.

Branchement alimentation et divers

Cordon d'alimentation secteur AC input 33

Le RSP-1066 est réglé en usine pour accepter la tension d'alimentation secteur en vigueur dans votre pays (115 ou 230 volts, fréquence 50 ou 60 Hz). La valeur réglée est imprimée sur une étiquette en face arrière de l'appareil.

Branchez le cordon fourni dans une prise murale de qualité.

Consultez le paragraphe concernant le fonctionnement de la touche de mise sous tension POWER pour savoir comment allumer, mettre en et hors veille ou éteindre complètement l'appareil.

NOTE: si le RSP-1066 est débranché du secteur, les réglages mémorisés et les noms donnés aux entrées vidéo restent en mémoire pendant environ un mois.

Branchements 12 V TRIGGER 24

Plusieurs amplificateurs de puissance Rotel proposent l'option de les mettre sous tension via un signal de commutation 12 volts envoyé par le RSP-1066. Ces deux prises fournissent donc la tension de commutation 12 volts nécessaire. Lorsque le RSP-1066 est mis sous tension, une tension continue de 12 volts est envoyée sur ces prises pour déclencher la mise sous tension des amplificateurs de puissance, ceux-ci étant par ailleurs reliés au secteur compte tenu de leur forte consommation en courant. Lorsque le RSP-1066 est mis en mode de veille STANDBY, cette tension disparaît et les amplificateurs se retrouvent eux aussi automatiquement en mode de veille.

Pour utiliser ces prises 12 V Trigger, une des deux au moins doit être branchée sur l'entrée correspondante "Trigger" d'un amplificateur de puissance Rotel, en utilisant un câble spécial. Ce câble est constitué de deux prises mon jack 3,5 mm soudés sur un câble isolé monoconducteur. Les prises à utiliser sont repérées "12 V TRIGGER" à la sortie du RSP-1066 comme à l'entrée de l'amplificateur. Consultez soigneusement le manuel d'utilisation de votre amplificateur pour utiliser correctement cette fonction.

NOTE: Les installations audio/vidéo varient dans leur complexité. Il existe plusieurs possibilités pour mettre effectivement en ou hors tension certains maillons du système; il est ainsi impossible, dans le cadre de ce manuel, de décrire toutes les situations imaginables. Veuillez consulter votre revendeur agréé Rotel pour de plus amples informations sur l'utilisation du principe "12 V TRIGGER" applicable à votre installation.

Prise de télécommande externe EXTERNAL REM. IN

Cette prise mini-jack 3,5 mm (repérée EXT REM IN) reçoit les codes de commandes de n'importe quel émetteur-récepteur infrarouge respectant les standards dans ce domaine (Xantech, etc.) situés dans la pièce principale. Cette fonction s'avère très utile si le RSP-1066 est installé dans un meuble bloquant son récepteur infrarouge intégré. Consultez votre revendeur agréé Rotel pour en savoir plus sur ces récepteurs infrarouges externes et le câblage correct de la prise mini-jack 3,5 mm.

Il existe plusieurs types de récepteurs infrarouges, pouvant utiliser différents standards de câblage. Consultez votre revendeur agréé Rotel pour de plus amples informations sur le câblage et les équipements adaptés à votre RSP-1066.

NOTE: Les signaux IR (infrarouge) venant de la prise EXT REM IN (comme ceux de la prise ZONE REMOTE IN) peuvent être relayés vers les maillons-sources en utilisant des émetteurs infrarouges externes ou des connexions câblées depuis les prises de sortie IR OUT. Voir la section ZONE 2 de ce manuel pour les informations complémentaires.

Entrée/sortie ordinateur Computer I/O

Le RSP-1066 peut être piloté à partir d'un micro-ordinateur PC et d'un logiciel de contrôle audio développé par certains éditeurs spécialisés. Ce pilotage s'accomplit en envoyant les codes de contrôle normalement envoyés par la télécommande RR-969 et une connexion réseau de l'ordinateur.

L'entrée repérée COMPUTER I/O fournit la connexion nécessaire en face arrière. Elle accepte le standard de prise modulaire RJ-45 8 broches, comme celui utilisé dans les liaisons de type Ethernet 10-Base T UTP.

Pour de plus amples informations sur ces branchements, sur les logiciels de contrôle et sur les codes de fonctionnement à partir d'un ordinateur, consultez votre revendeur agréé Rotel.

Branchement et fonctionnement de la Zone 2

Le RSP-1066 est équipé d'un circuit permettant de l'utiliser dans une seconde pièce d'écoute. Dans cette seconde zone (appelée aussi zone "remote"), vous pouvez écouter une source différente de celle écoutée dans la pièce principale, régler le volume de manière indépendante, et même bénéficier indépendamment de certaines fonctions des sources.

Pour bénéficier des avantages de la Zone 2, vous avez besoin d'un amplificateur de puissance stéréophonique et d'une paire d'enceintes acoustiques supplémentaires, et éventuellement de boîtiers spéciaux pour renvoyer les ordres infrarouges de la télécommande.

La Zone 2 peut être pilotée depuis la pièce d'écoute principale en utilisant la touche ZONE de la face avant du RSP-1066. Son fonctionnement à partir de la télécommande requiert l'installation d'un système répéteur des codes infrarouge (Xantech, Niles, etc.) qui relaiera ces codes grâce à la prise repérée ZONE REMOTE IN en face arrière du RSP-1066. En utilisant des émetteurs IR ou un

réseau câblé de renvoi des codes, vous pourrez ainsi commander directement la Zone 2 depuis sa propre situation géographique.

Quelques points doivent être pris en considération quant au fonctionnement de la Zone 2:

- Un répéteur infrarouge (Xantech, Niles,...) doit être utilisé pour bénéficier de toutes les fonctions de la Zone 2 à partir de cette même zone.
- Il y a deux options pour régler le niveau sonore de la Zone 2, options choisies à partir du menu à l'écran ON-SCREEN DISPLAY. L'option VARIABLE vous permet d'utiliser toute la plage de réglage du volume, avec retour au réglage précédent lors de l'activation de la Zone 2. L'option FIXED désactive la possibilité de régler le volume sur la Zone 2, son niveau restant fixé selon une valeur préalablement définie. Cette option est utile pour envoyer un niveau de sortie Ligne fixe sur un préamplificateur ou un amplificateur intégré qui possède son propre réglage de volume, ou vers un amplificateur de distribution intégrant ses multiples réglages de volume préprogrammés.
- La télécommande RR-969 fournie avec le RSP-1066 pilote les fonctions de la Zone 2 si on utilise le répéteur mentionné plus haut. Il peut également être utilisé pour piloter des sources d'origine Rotel, en utilisant alors la prise repérée IR OUT sur le RSP-1066.
- Toutes les sources analogiques de niveau Ligne branchées sur le RSP-1066 sont utilisables en Zone 2. Les sorties Zone 2 sont totalement indépendantes des sorties principales MAIN. La source sélectionnée sur ces deux jeux de sortie peut donc être différente, de même que le réglage du volume.
- Évitez d'envoyer la même commande via la télécommande à la fois sur le capteur infrarouge du RSP-1066 et sur le répéteur utilisé pour la Zone 2 en **même** temps. Cela signifie que le répéteur **doit être** dans une autre pièce que le RSP-1066.

Mise en/hors service fonctionnement Zone 2

Le RSP-1066 propose une mise en service totalement indépendante des zones principale et Zone 2. Une pression sur les touches POWER de la face avant ou de la télécommande n'active que les fonctions du RSP-1066 concernant la pièce principale. Inversement, la mise en service des fonctions de la Zone 2 via la télécommande n'active que les fonctions correspondantes de la Zone 2. Chaque pièce d'écoute est donc totalement indépendante de l'autre.

NOTE: Dans ce mode de réglages par défaut, le mode de mise sous tension du RSP-1066 doit être réglé sur DIRECT ou STANDBY en utilisant le menu OTHER OPTIONS (autres options) dans le menu à l'écran ON-SCREEN DISPLAY.

Contrôle de la Zone 2 à partir de la pièce principale "Main" Touche ZONE

Lorsque le RSP-1066 est mis sous tension dans la pièce principale (Main Room), vous pouvez piloter la Zone 2 à partir des commandes de sa face avant – activer ou désactiver la Zone 2, changer la source d'entrée, régler le volume. Il suffit pour cela de presser au préalable la touche repérée ZONE, ce qui a pour effet de transformer provisoirement le RSP-1066 en électronique de contrôle de la Zone 2 uniquement. Lorsque cette touche ZONE est pressée, l'afficheur indique le statut de fonctionnement en cours de la Zone 2 pendant dix secondes, durée pendant laquelle vous pouvez régler le volume et le choix de la source dans cette Zone 2 en utilisant les touches VOLUME et INPUT SOURCE. Tant que la Zone 2 est active, un indicateur "ZONE" apparaît dans l'afficheur.

NOTE: La Zone 2 ne peut pas être contrôlée via la télécommande lorsqu'on se trouve dans la pièce principale Main.

Pour activer ou désactiver la Zone 2:

1. Pressez la touche ZONE sur la face avant. Le statut de fonctionnement de la Zone 2 apparaît dans l'afficheur. Si la Zone 2 est en mode de veille Standby, l'indication "ZONE OFF" s'affiche; si la Zone 2 est active, l'indication "ZONE xxxxx" (où "xxxxx" est la source couramment utilisée en lecture dans cette zone) s'affiche.

2. Si la Zone 2 est active (ON), une pression sur la touche ZONE une seconde fois, dans un laps de temps de dix secondes après la première pression, désactive la Zone 2 (OFF). Inversement, si elle était inactive (OFF), cette seconde pression l'active (ON).
3. Si aucune commande n'est envoyée dans les dix secondes suivantes, le RSP-1066 retourne à son mode de fonctionnement normal.

Pour changer de source écoutée en Zone 2:

1. Pressez la touche ZONE sur la face avant. L'indication "Zone 2" apparaît dans l'afficheur. vérifiez bien que la Zone 2 soit réellement active (ON).
2. Dans les dix secondes qui suivent la pression sur la touche ZONE, pressez une des touches INPUT SOURCE correspondant à la source en entrée que vous désirez écouter. Le nom de cette source apparaît dans l'afficheur.
3. Si aucune commande n'est envoyée dans les dix secondes suivantes, le RSP-1066 retourne à son mode de fonctionnement normal.



Pour changer le volume sonore en Zone 2:

1. Pressez la touche ZONE sur la face avant. Le statut de la Zone 2 apparaît dans l'afficheur. Vérifiez bien que la Zone 2 soit réellement active (ON).
2. Dans les dix secondes qui suivent la pression sur la touche ZONE, réglez le volume sonore via le bouton de volume du RSP-1066. Ceci n'est possible que si vous avez sélectionné l'option VARIABLE dans le menu de configuration des sorties. Avec l'option FIXED, il n'est pas possible de changer le volume sonore de la Zone 2.
3. Si aucune commande n'est envoyée dans les dix secondes suivantes, le RSP-1066 retourne à son mode de fonctionnement normal.

Contrôle de la Zone 2 à partir de la télécommande

Avec un système de répétition des codes infrarouge correctement configuré, vous avez un contrôle total de la Zone 2 via la télécommande RR-969 dans la zone géographique de la Zone 2. Vous pouvez activer et désactiver la Zone 2, changer son

niveau sonore et sa source en entrée, exactement comme s'il s'agissait d'une chaîne haute fidélité indépendante. Toutes ces modifications n'ont aucun effet sur les réglages préalables de la zone principale Main.

Pour activer ou désactiver la Zone 2, pressez la touche POWER  de la télécommande. Pour régler le volume dans la Zone 2, pressez les touches VOLUME  de la télécommande. Pour changer la source écoutée, pressez une des touches des sources INPUT SOURCE  de la télécommande.

Sorties audio Zone 2

Voir Figure 5.

Ces prises Cinch-RCA envoient un signal de niveau Ligne, réglable en niveau, pour alimenter un amplificateur de puissance qui alimentera lui-même une paire d'enceintes acoustiques dans la Zone 2.

NOTE: Seuls des signaux de type analogique sont disponibles sur les sorties Zone 2. Les sources uniquement branchées sur des entrées de type numérique ne sont pas accessibles en Zone 2.

Bien qu'il soit tout à fait possible d'utiliser un amplificateur intégré complet dans cette zone 2, nous vous conseillons fortement de n'utiliser qu'un amplificateur à prises d'entrée à niveau fixe. Cela simplifie en effet l'installation et le fonctionnement. Votre revendeur agréé Rotel vous conseillera efficacement quant au choix de cet appareil.

Si vous configurez votre installation avec un fonctionnement en Zone 2, utilisez des câbles Cinch-RCA classiques pour relier l'amplificateur supplémentaire aux prises de sortie Zone 2 du RSP-1066.

NOTE: Par défaut, les sorties Zone 2 du RSP-1066 fournissent un niveau de sortie VARIABLE, avec possibilité de réglage via le bouton de volume de la face avant du RSP-1066 ou via la télécommande, comme décrit plus haut. Mais vous pouvez aussi choisir dans le menu de configuration un niveau fixe FIXED, permettant d'utiliser le contrôle de volume intégré de l'amplificateur supplémentaire nécessaire en Zone 2. Voir le chapitre suivant, sur la configuration des menus à l'écran ON-SCREEN DISPLAY.

Prise ZONE REM IN 21

Voir Figure 5.

Cette prise type mini-jack 3,5 mm permet au RSP-1066 d'envoyer/recevoir des codes infrarouges selon la norme standardisée en vigueur sur des répéteurs infrarouges placés en Zone 2. Cette prise nécessite l'utilisation d'un boîtier externe de réception/émission de signaux infrarouge.

NOTE: La ZONE 2 et son répéteur infrarouge doivent être physiquement dans une pièce différente de la pièce d'écoute principale. En effet, les commandes infrarouges envoyées pour la Zone 2 ne doivent pas pouvoir être captées par les récepteurs infrarouges de la zone d'écoute principale.

Prises IR OUT 22

Les prises repérées IR OUT 1 & 2 envoient les signaux infrarouges reçus par les prises ZONE REM IN ou EXTERNAL REM IN vers un émetteur infrarouge placé devant une source pilotée par infrarouge ou un maillon Rotel (lecteur de CD, de DVD, magnétocassette, tuner) équipé d'un système de contrôle par infrarouge compatible.

Cette sortie est utilisée pour permettre aux signaux infrarouges émis à partir de la Zone 2 d'être envoyés vers les maillons-sources, ou lorsque, dans la pièce principale Main, le capteur IR intégré dans le RSP-1066 est caché par sa situation dans un meuble particulier. Consultez votre revendeur agréé Rotel pour de plus amples informations sur les systèmes de renvoi des codes infrarouge, émetteurs et récepteurs.

NOTE: La prise EXT REM IN placée à droite de ces prises est utilisée avec un capteur infrarouge externe dupliquant les fonctions du capteur IR interne du RSP-1066, placée dans la zone principale Main. Elle ne doit pas être utilisée pour les connexions infrarouges ZONE 2 IR.

Menus à l'écran (On-Screen Display)/ Configuration

Le RSP-1066 intègre deux systèmes de menu à l'écran (ON-SCREEN DISPLAY, ou OSD) qui permettent d'examiner et de configurer le système. Sa première fonction, dite "ON-SCREEN DISPLAY", permet d'afficher sur l'écran du téléviseur ou du projecteur les réglages principaux du RSP-1066 (Volume, entrée sélectionnée, etc.). Cet affichage est en anglais, mais d'un fonctionnement auto explicatif.

Le second menu à l'écran, composé en fait de plusieurs écrans intuitifs, permet de paramétrer le RSP-1066 pour tous ses réglages, de la manière la plus simple qui soit. Ce menu à l'écran est accessible à n'importe quel moment en pressant la touche repérée MENU sur la télécommande. Les réglages pour la configuration du RSP-1066 se font ensuite à partir d'autres touches de la télécommande.

Principe de réglage par menus à l'écran System Set-Up: pour bénéficier de ce système de paramétrage à l'écran, la liaison entre le RSP-1066 (prise TV MONITOR) et le téléviseur ou le projecteur vidéo doit impérativement être effectué aux standards vidéo Composite ou S-Vidéo. N'effectuez encore aucune autre connexion vidéo sur le RSP-1066. Pressez la touche "OSD" (ON-SCREEN DISPLAY) sur la télécommande puis choisissez une entrée sur le RSP-1066 pour démarrer le paramétrage de celui-ci.

NOTE: Sur un téléviseur ou projecteur au standard de couleur PAL, les menus OSD ne s'afficheront que si un signal vidéo effectif est présent sur l'entrée sélectionnée. Branchez donc la sortie vidéo Composite de votre lecteur de DVD sur une entrée vidéo du RSP-1066. Sélectionnez cette entrée comme source. L'affichage OSD apparaîtra en surimpression sur le signal vidéo envoyé par le lecteur de DVD.

Pour l'instant, les menus ne sont accessibles que dans deux langues: l'anglais et l'allemand. Le passage de l'une à l'autre de ces deux langues se fait dans le menu OTHER OPTIONS (autres options) décrit plus loin dans ce manuel.

Touches de navigation

C K L M

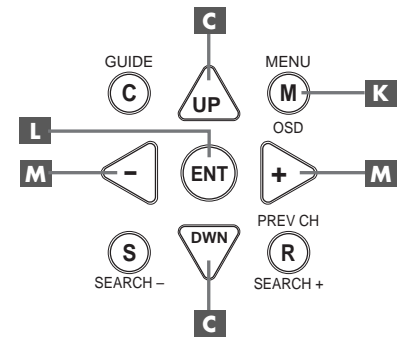

La navigation dans les menus ON-SCREEN DISPLAY se fait à partir de quelques touches sur la face avant ou la télécommande. Ce sont les suivantes:

Touche MENU [K]: Affiche l'écran principal MAIN. Tous les autres menus sont accessibles à partir de ce menu. S'il est déjà visible, une seconde pression sur la touche MENU le fait disparaître.

Touches repérées DOWN/UP (bas/haut) [C]: Permettent de monter ou descendre la liste affichée par le menu en cours ON-SCREEN DISPLAY.

Touches repérées +/- [M]: Modifient le choix dans la liste affichée par le menu à l'écran ON-SCREEN DISPLAY.

Touche ENTER [L]: Permet de sélectionner un article du menu, ou confirmer un choix, ou de retourner au menu principal MAIN.

NOTE: Inutile de mémoriser ces boutons: un système d'aide très simple et très concis en bas de l'écran vous rappelle en permanence sur quelle touche appuyer pour obtenir tel ou tel effet.

Écran d'information sur les réglages du système SYSTEM STATUS

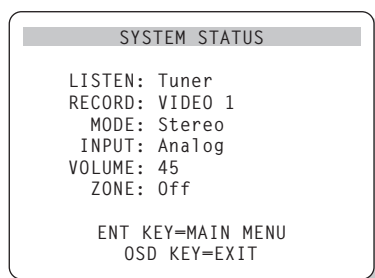

L'écran SYSTEM STATUS indique l'état réel de tous les réglages importants en cours du RSP-1066. C'est aussi le menu servant de point de départ à tous les autres écrans et menus. Il est accessible à n'importe quel moment, en pressant simplement la touche repérée ON-SCREEN de la télécommande. Ce premier écran affiche les informations suivantes:

LISTEN: source couramment sélectionnée en écoute.

RECORD: indique quelle source est envoyée vers les sorties d'enregistrement VIDEO et AUDIO.

MODE: mode Surround couramment sélectionné.

INPUT: indique si le signal sélectionné en écoute est de type analogique ou numérique, et sur quel type de prise il est envoyé dans ce dernier cas (coaxiale, optique).

VOLUME: réglage du volume actif.

ZONE: statut courant de la Zone 2, utilisée ou non (ON ou OFF).

L'écran SYSTEM STATUS ne fait que fournir des informations. Aucune, parmi celles-ci, ne peut être modifiée à partir de cet écran. Pour effectuer des changements, il faut passer au menu principal MAIN MENU en pressant la touche ENTER, comme indiqué au bas de l'écran SYSTEM STATUS.

NOTE: L'écran SYSTEM STATUS apparaît pendant dix secondes lorsque l'appareil est allumé, puis disparaît automatiquement.

Menu principal MAIN MENU

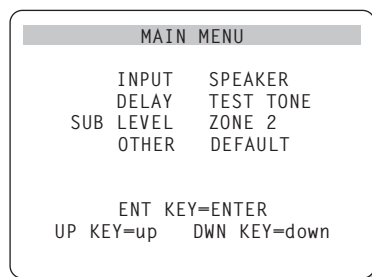

Le menu principal MAIN MENU est le point d'entrée des réglages et de configuration des paramètres du système pour les huit autres écrans des menus des réglages proprement dits. Il est accessible en pressant la touche ENTER depuis le menu SYSTEM STATUS déjà affiché. Pour passer d'un menu à l'autre, changez de ligne en surbrillance avec les touches UP/DOWN (haut/bas) de la télécommande puis pressez la touche ENTER. Une pression sur la touche MENU de la télécommande efface tout affichage des menus à l'écran et permet de retourner au fonctionnement normal du RSP-1066.

Menu de réglage des entrées INPUT SETUP

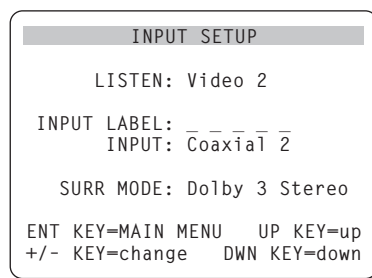

Le menu INPUT permet de configurer les sources en entrée et peut être atteint à partir du menu principal MAIN. L'écran propose les options de configuration suivantes, choisies en mettant en évidence par surbrillance la ligne correspondante avec les touches UP/DOWN (haut/bas) de la télécommande.

LISTEN: indique la source sélectionnée en écoute et permet d'en changer parmi toutes les sources disponibles (CD, TUNER, TAPE, VIDEO1, VIDEO2, VIDEO3, VIDEO4, VIDEO5).

INPUT LABEL: Les noms des cinq sources VIDEO peuvent être personnalisés. Cette modification de nom n'est pas possible pour les entrées repérées TUNER, CD et TAPE

(enregistreur). Placez la surbrillance sur une des lignes VIDEO entraîne l'apparition d'un sous-menu qui vous permet de changer le nom des entrées VIDEO, dans la limite de cinq caractères maximum par entrée. Pour modifier le nom:

1. Pressez les touches +/- pour démarrer la frappe du nom.
2. Pressez les touches +/- pour faire défiler les lettres de l'alphabet et tous les caractères disponibles.
3. Pressez la touche ENTER pour confirmer chaque caractère désiré.
4. Répétez les étapes 2 et 3 jusqu'à ce que les cinq caractères nouvellement créés soient choisis. Une dernière pression sur ENTER mémorise alors ce nouveau nom et entraîne la sortie automatique du sous-menu.

INPUT: sélectionne quelle connexion d'entrée "physique" sera utilisée par défaut comme étant la source affichée sur la première ligne du menu. Cette option inclut les entrées ANALOG (analogique), les deux entrées OPTICAL (numérique optique repérées OPTICAL 1 & 2) et les trois entrées COAXIAL (numérique par coaxial repérées COAXIAL 1 — 3). Lorsqu'une entrée numérique est configurée dans ce menu, le RSP-1066 vérifiera toujours la présence d'un signal numérique lorsque la source correspondante sera sélectionnée en lecture. Si ce n'est pas le cas, il commutera automatiquement sur les entrées analogiques de la même source. On choisira l'option numérique de préférence pour toutes les sources disposant de ce type de sortie, principalement le lecteur de DVD.

NOTE: Si une source branchée sur une entrée numérique est sélectionnée, ce signal sera également automatiquement envoyé vers les deux sorties numériques pour enregistrement éventuel.

SURR MODE: cette ligne permet de déterminer quel est le mode Surround à appliquer par défaut à l'entrée placée en haut du menu. Ce choix ne sera retenu que si le flux numérique réellement envoyé par la source n'entraîne pas une détection automatique d'un type de décodage obligatoire pour ce signal. Les options proposées sont: Stereo, Dolby Pro Logic II, Dolby 3-Stereo, Music 1 – 4, 5CH Stereo, 7CH Stereo et DTS Neo:6.

Ce réglage par défaut peut éventuellement être modifié à tout instant en sélectionnant simplement un autre mode Surround via la touche MODE de la face avant ou la touche SUR+ de la télécommande. Voir le paragraphe concernant les commandes des modes Surround, dans ce manuel, pour connaître les cas pour lesquels ce choix peut être modifié.

NOTE: Les types de disques et de formats de codage suivants sont généralement détectés automatiquement et ne permettent pas de modification du mode Surround qui leur sera appliqué en lecture: DTS, DTS-ES Matrix 6.1, DTS-ES Discrete 6.1, Dolby Digital, Dolby Digital 2-channel, PCM 2-channel, MP3 et HDCD.

Deux des modes Surround sélectionnables par défaut proposent des choix additionnels. Le Dolby Pro Logic II permet de choisir entre ses modes CINEMA, MUSIC ou EMULATION. Le DTS Neo:6 permet de choisir entre ses modes CINEMA et MUSIC. Lorsqu'un Dolby Pro Logic II ou DTS Neo:6 sera choisi comme mode Surround par défaut, leurs choix complémentaires seront également affichés dans le menu. La fonction de la touche ENTER est alors, modifiée, car elle vous permet d'entrer dans un menu supplémentaire permettant de choisir le paramètre complémentaire que vous désirez appliquer à un de ces deux modes Surround. Voir les paragraphes suivants pour de plus amples détails.

Pour retourner au menu principal MAIN (sauf dans le cas du choix de Dolby Pro Logic II ou de DTS Neo:6), pressez la touche ENTER. Pressez la touche MENU sur la télécommande pour annuler l'affichage des menus et retournez à un fonctionnement normal de l'appareil.

NOTE: Nous vous suggérons de revenir sur ce menu à chaque branchement d'une nouvelle source, afin de configurer correctement cette dernière.

Sous-menu DTS Neo:6 Sous-menu DOLBY PRO LOGIC II

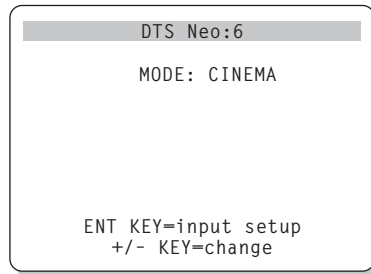

Lorsque le mode Dolby Pro Logic II ou DTS Neo:6 a été sélectionné, comme mode Surround par défaut pour une entrée, dans le menu INPUT SETUP (voir paragraphe précédent), il y a des options supplémentaires à choisir pour optimiser la reproduction sonore suivant le type de message lu: musique, bande sonore de film, etc.

Ce choix se fait respectivement dans les sous-menus DOLBY PRO LOGIC II ou DTS Neo:6, que l'on atteint en pressant la touche ENTER après sélection, dans le menu INPUT SETUP, d'un de ces deux modes Surround.

Le sous-menu qui s'affiche est similaire à celui illustré ci-après, son titre indiquant "DOLBY PRO LOGIC II" ou "DTS Neo:6".

En mode Surround DTS Neo:6, le choix s'effectue entre les options CINEMA ou MUSIC, via les touches +/- de la télécommande.

- Sélectionnez CINEMA pour optimiser le DTS Neo:6 pour la lecture de films.
- Sélectionnez MUSIC pour optimiser le DTS Neo:6 pour la lecture d'enregistrements musicaux.

En mode Dolby Pro Logic II, le principe est similaire si ce n'est qu'il y a cette fois trois options possibles: CINEMA, MUSIC ou EMULATION. Utilisez les touches +/- de la télécommande pour choisir un de ces trois modes:

- Sélectionnez CINEMA pour optimiser le décodage des sources codées Dolby Surround, qui, avec le Dolby Pro Logic II, bénéficieront d'une meilleure séparation des voies arrière, ainsi que de leur bande passante.

- Sélectionnez EMULATION pour décoder les bandes sonores qui bénéficiaient auparavant des avantages du décodage du Dolby Pro Logic. Vous pouvez préférer cette option pour les anciens films ne présentant pas une qualité sonore parfaite. En effet, le mode EMULATION réduit volontairement les hautes fréquences et la séparation des canaux des voies arrière, tout en augmentant le temps de retard de ces dernières pour un effet spatial plus prononcé.
- Sélectionnez MUSIC pour optimiser la reproduction des enregistrements musicaux. Si vous effectuez ce choix, trois nouveaux paramètres de réglage apparaissent comme illustré dans l'écran suivant:

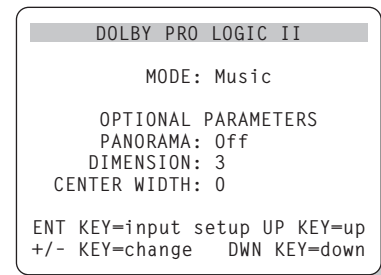

Utilisez les touches UP/DOWN (haut/bas) de la télécommande pour sélectionner un paramètre. Utilisez les touches +/- de la télécommande pour modifier ces paramètres comme suit:

- **PANORAMA:** L'option PANORAMA étend l'image reproduite par les enceintes frontales, incluant le son des enceintes arrière, pour un effet de spatialisation très impressionnant. Les options sont en ou hors service: ON ou OFF.
- **DIMENSION:** L'option DIMENSION vous permet de déplacer le son graduellement des voies avant vers les voies arrière ou réciproquement. Ce réglage comporte sept valeurs différentes, de 0 à 6. Sur "0", l'effet des voies arrière est maximum. Sur "6", l'effet surround arrière est réduit au minimum. Le réglage par défaut est le point "neutre" "3", qui procure une balance équilibrée à mi-chemin entre les deux extrêmes.

- **CENTER WIDTH (largeur de la voie centrale):** Cette option CENTER WIDTH permet d'élargir le signal reproduit par la voie centrale avant vers les enceintes gauche et droite, afin d'augmenter le champ sonore correspondant. Ce réglage comporte huit valeurs différentes, de 0 à 7. Sur "0", seule l'enceinte centrale avant reproduit le signal central avant qui lui est normalement réservé. Sur le réglage maximum "7", tout le signal est envoyé vers les enceintes gauche et droite, rendant l'enceinte centrale pratiquement muette. Les autres réglages permettent toute la gamme des effets entre ces deux extrêmes.

Lorsque vous en avez terminé avec le choix de ces paramètres, pressez la touche ENTER pour revenir au menu des entrées INPUT SETUP.

Menu de réglage des enceintes acoustiques SPEAKER SETUP

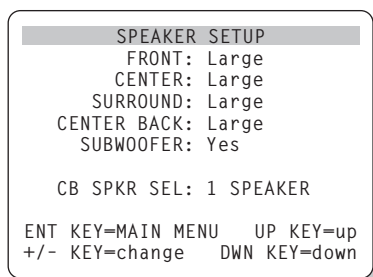

Le menu SPEAKER SETUP permet de configurer le RSP-1066 afin d'obtenir les performances maximales des enceintes acoustiques qu'on lui associe. Il est accessible à partir du menu MAIN.

Les enceintes acoustiques utilisées en Home Cinema varient énormément suivant leur taille et leurs performances, notamment pour la reproduction du grave. Comme les films modernes comportent toujours un message dans le grave et l'extrême-grave très puissant, les concepteurs des décodeurs ont prévu un canal indépendant pour le grave, et la possibilité de couper cette partie du spectre pour les autres enceintes. Pour obtenir les meilleurs résultats possibles, vous devez d'abord indiquer au RSP-1066 quels types d'enceintes acoustiques vous utilisez.

Les instructions concernant la configuration de votre système données ci-dessous concernent principalement le choix entre "SMALL" (petit) et "LARGE" (grand) pour les enceintes avant comme arrière se conformera plus aux qualités sonores des enceintes dans les basses

fréquences qu'à leur taille physique réelle. Une grande enceinte capable de reproduire toute la bande passante pourra être considérée comme "LARGE". Par contre, une petite enceinte de bibliothèque limitée dans le grave sera considérée comme "SMALL".

Dans tous les cas, lorsqu'un jeu d'enceintes est configuré en mode "SMALL", le grave qu'elles auraient dû reproduire est automatiquement redirigé vers les autres enceintes configurées en "LARGE" et/ou le caisson de grave SUBWOOFER.

Les choses se compliquent un peu dans les systèmes très élaborés, avec grandes enceintes et caisson de grave indépendant. En effet, le système ne redirige pas automatiquement les informations dans le grave envoyées sur les enceintes configurées en "LARGE" vers le caisson de grave. Il faut donc faire un choix lors de la configuration. Si vous avez investi dans un excellent caisson de grave, puissant et aux performances excellentes, vous aurez tout intérêt à configurer toutes les autres enceintes en mode "SMALL", même si elles sont de grande taille et capables de reproduire les fréquences les plus basses. Comme toujours, des essais pratiques vous diront quelle est la meilleure configuration.

Dans certains cas, avec certains caissons de grave, il est possible de configurer les enceintes avant en mode "LARGE" mais de les brancher sur des sorties à partir du filtre intégré dans le caisson de grave, en envoyant au caisson les signaux issus des prises des enceintes avant, et non le signal déjà filtré en sortie SUB du RSP-1066. (Caisson de grave branché sur les sorties FRONT). La sélection du caisson de grave sera alors placée en mode OFF quel que soit le mode Surround utilisé. Ainsi, c'est le système qui redirige automatiquement les bonnes fréquences vers les enceintes et le caisson de grave et aucune information n'est perdue quel que soit le mode Surround ou non utilisé (même en stéréo simple).

Cette solution présente souvent l'avantage de mieux intégrer le grave dans la pièce, toutes les enceintes fonctionnant toujours de la même manière quelle que soit la source choisie.

Les différentes options de paramétrage possible sont les suivantes:

FRONT SPEAKERS (small/large): cette ligne permet de dire au RSP-1066 quel type d'enceintes acoustiques avant gauche et droite vous utilisez réellement. SMALL: pas de reproduction du grave ou LARGE: reproduction de toute la bande passante, y compris le grave.

CENTER SPEAKER(S) (small/large/none): on retrouve les mêmes configurations que pour les enceintes avant latérales sur l'enceinte centrale, auxquelles s'ajoute la position NONE. L'enceinte centrale joue un rôle déterminant. C'est elle qui permet de reproduire correctement tous les dialogues d'un film, mais c'est elle aussi qui doit assurer la cohérence entre ce que l'on voit sur l'écran et tous les sons en provenance des autres enceintes. Utilisez la position LARGE uniquement si l'enceinte centrale est réellement capable de reproduire toutes les fréquences audibles, même les plus graves. Utilisez la position NONE si vous ne possédez pas d'enceinte centrale, afin que le signal correspondant soit envoyé vers les enceintes avant gauche et droite. Utilisez la position SMALL si la réponse dans le grave de l'enceinte centrale est limitée.

SURROUND SPEAKERS (enceintes arrière): on retrouve les mêmes configurations sur l'enceinte centrale. Utilisez la position LARGE uniquement si les enceintes Surround arrière sont réellement capables de reproduire toutes les fréquences audibles, même les plus graves.

Utilisez la position SMALL si la réponse dans le grave des enceintes Surround arrière est limitée. Utilisez la position NONE si votre système n'utilise pas d'enceintes Surround arrière. Le signal correspond sera alors envoyé sur les enceintes frontales.

CENTER BACK SPEAKER(S)(small/large/none) : certains systèmes peuvent posséder une ou deux enceintes additionnelles arrière, au centre, pour les décodages de type 6.1 Surround ou 7CH Stereo. Avec le RSP-1066, une telle configuration est possible en utilisant les prises de sortie correspondantes et un amplificateur indépendant externe. Si vos enceintes sont capables de supporter un niveau de grave élevé, configurez-les sur LARGE (non disponible si les enceintes latérales avant sont déjà configurées sur SMALL). Dans le cas contraire, utilisez la position SMALL. Et si votre système n'intègre pas cette ou ces enceinte(s) centrale(s) arrière, choisissez le paramètre NONE.

SUBWOOFER (yes/no): Utilisez l'option YES si votre système est équipé d'un caisson de grave (subwoofer, en anglais) indépendant. Si vous ne possédez pas de caisson de grave, choisissez impérativement l'option NO. Choisissez le réglage MAX pour rediriger toute l'information dans les basses de toutes les enceintes (même celles configurées en "LARGE") vers ce caisson de grave.

CB SPKR SELECT (1 speaker/2 speakers) (sélection une ou deux enceinte(s) centrale(s) arrière): Utilisez la position 1 SPEAKER si votre système intègre une enceinte centrale arrière, et la position 2 SPEAKER si il y a deux enceintes centrales arrière. Si vous n'en avez aucune, vous avez déjà sélectionné "NONE" dans le paramètre précédent "CENTER BACK SPEAKER(S)".

NOTE: cette configuration des enceintes acoustiques agit quel que soit le mode Surround sélectionné, et n'a donc à être effectuée qu'une fois pour toutes.

Pour modifier un des réglages, placez la surbrillance sur la ligne voulue en utilisant les touches UP/DOWN (haut/bas) de la télécommande et utilisez ensuite les touches +/- pour modifier le réglage choisi. Pour retourner dans le menu principal MAIN, pressez la touche ENTER. Pressez la touche MENU de la télécommande pour annuler l'affichage des menus sur l'écran et revenir au mode de fonctionnement normal.

Menu de réglage du temps de retard DELAY SETUP

DELAY SETUP	
	Dolby D /DTS Pro LogicII
CENTER:	1ms
R SURROUND:	15ms 25ms
L SURROUND:	15ms 25ms
CNTR-BACK:	15ms 25ms
ENT KEY=MAIN MENU UP KEY=up	
+/- KEY=change DWN KEY=down	

Ce menu, que l'on atteint à partir du menu principal MAIN, permet de déterminer quel temps de retard appliquer à chaque enceinte. C'est une caractéristique importante, permettant au son émis par chaque enceinte d'arriver "en même temps" aux oreilles des spectateurs, même si la disposition des diverses enceintes n'est pas symétrique par rapport à ces spectateurs.

En règle générale, on augmente le temps de retard (delay, en anglais) d'autant plus que l'enceinte est placée près des spectateurs. Mais votre goût personnel, après plusieurs expérimentations, doit être votre ultime guide.

Commencez par mesurer la distance exacte entre chaque enceinte et la position centrale du spectateur privilégié. L'enceinte la plus éloignée ne recevra aucun délai. Les autres enceintes recevront un délai, de l'ordre de 1 milliseconde par distance de 30 cm (ou un pied en mesure anglaise, "foot") les rapprochant du point central privilégié. Par exemple, si l'enceinte avant gauche est éloignée d'environ 4 mètres et l'enceinte arrière gauche d'environ 2 mètres, vous prévoirez un temps de retard de 6 millisecondes pour l'enceinte arrière gauche. Réglez ainsi le temps de retard pour chaque enceinte par rapport à l'enceinte la plus éloignée du point central d'écoute privilégié.

Les temps de retard des enceintes arrière Surround doivent être plus importants en mode Dolby Pro-Logic II qu'en modes Dolby Digital/DTS. Ainsi, lorsque vous modifiez le temps de retard de ces enceintes en mode Dolby Digital, il est automatiquement réglé pour les modes MUSIC ou CINEMA/EMULATION du Dolby Pro Logic II.

Les réglages disponibles pour l'enceinte centrale avant CENTER (Dolby Digital et DTS uniquement) sont de 0, 1, 2, 3, 4 et 5 millisecondes. Pour les enceintes arrière SURROUND et CENTER BACK (Dolby Digital et DTS), ils sont de 0, 5, 10 et 15 millisecondes en mode Dolby Digital. Pour les enceintes arrière SURROUND et CENTER BACK (Dolby Pro Logic II), les réglages en mode MUSIC sont les mêmes que pour le Dolby Digital/DTS, et ils sont de 10, 15, 20 et 25 millisecondes en mode CINEMA/EMULATION.

Pour modifier un des réglages, placez la surbrillance sur la ligne voulue en utilisant les touches UP/DOWN (haut/bas) de la télécommande et utilisez ensuite les touches +/- pour modifier le réglage choisi. Pour retourner dans le menu principal MAIN, pressez la touche ENTER. Pressez la touche MENU de la télécommande pour annuler l'affichage des menus sur l'écran et revenir au mode de fonctionnement normal.

Menu de réglage du caisson de grave SUBWOOFER SETUP

SUB SETUP	
CROSSOVER:	100HZ
DOLBY:	0dB
DTS:	0dB
STEREO:	0dB
MUSIC:	0dB
MULTI INPUT:	MAX
ENT KEY=MAIN MENU UP KEY=up	
+/- KEY=change DWN KEY=down	

Le menu SUBWOOFER SETUP (réglage du caisson de grave) permet de choisir la fréquence de coupure du caisson de grave, et de régler son niveau de manière indépendante pour chaque mode Surround et pour l'entrée MULTI. Tous ces réglages sont mémorisés puis sélectionnés automatiquement dès que l'on choisit une entrée avec son mode Surround prédéterminé, ou l'entrée MULTI.

Lorsque vous entrez dans le menu SUBWOOFER SETUP depuis le menu principal MAIN, le mode Surround couramment actif est automatiquement mis en surbrillance. Utilisez les touches +/- pour régler le niveau du caisson de grave (depuis un minimum de -10 dB jusqu'à un maximum de +10 dB) dans le mode Surround actif.

NOTE: Seul le mode Surround couramment sélectionné peut être réglé. Pour modifier le niveau du caisson de grave dans un autre mode Surround, vous devez en changer via les touches dédiées pour cette fonction, à partir de la face avant ou de la télécommande.

Le réglage du filtre CROSSOVER active un filtre passe-bas et le filtre passe-haut correspondant pour toutes les enceintes précédemment configurées en "SMALL". Pour régler cette fréquence de coupure du filtre, mettez la ligne "CROSSOVER" en surbrillance via les touches haut/bas de la télécommande, puis utilisez les touches +/- pour choisir une des options suivantes: OFF (filtre non engagé), 40 Hz, 60 Hz, 80 Hz, 100 Hz ou 120 Hz.

NOTE: La position "OFF" envoie un signal large bande (non filtré) vers le caisson de grave, afin d'utiliser son filtre passe-bas intégré. Dans ce cas, un filtre passe-haut avec coupure à 100 Hz est activé pour toutes les enceintes configurées en mode "SMALL".

Pour retourner dans le menu principal MAIN, pressez la touche ENTER. Pressez la touche MENU de la télécommande pour annuler l'affichage des menus sur l'écran et revenir au mode de fonctionnement normal.

Menu du générateur de signal de test TEST TONE

TEST TONE	
LEFT:	0dB
CENTER:	0dB
RIGHT:	0dB
R SURROUND:	0dB
CENTER BACK:	0dB
L SURROUND:	0dB
SUBWOOFER:	0dB
ENT KEY=MAIN MENU UP KEY=up	
+/- KEY=change DWN KEY=down	

Ce menu vous permet d'équilibrer les niveaux sonores relatifs de toutes les enceintes acoustiques (avant gauche, avant droite, avant centre, arrière gauche, arrière droite et caisson de grave) avec génération d'un bruit rose de test permettant l'équilibrage. Le but est que le niveau émis par toutes les enceintes soit identique, écouté de la place de spectateur privilégié. En suivant exactement la procédure décrite ici, vous êtes certains d'obtenir les résultats les plus précis possibles, et donc de pouvoir reproduire tous les signaux numériques exactement comme ils ont été enregistrés.

NOTE: Si vous avez configuré votre installation avec deux enceintes centrales arrière, une ligne supplémentaire apparaît sur l'illustration ci-dessus, vous donnant la possibilité de régler indépendamment l'un de l'autre les niveaux des deux enceintes centrales arrière CENTER BACK 1 et CENTER BACK 2.

Pour accéder à ce menu et démarrez la procédure de test, vous devez tout d'abord utiliser un des modes Surround. Pour cela, pressez la touche MODE et choisissez n'importe quel mode sauf celui repéré 2 CH. Entrez ensuite dans le menu à l'écran ON-SCREEN DISPLAY, puis sélectionnez la ligne TEST à partir du menu principal MAIN afin d'afficher l'écran ci-dessus.

Lorsque vous entrez dans le menu TEST TONE, vous devez entendre un son en provenance de l'enceinte acoustique actuellement en surbrillance. Vous déplacez le bruit – et donc le réglage de chaque enceinte – en pressant sur les touches UP/DOWN (haut/bas).

Assis à la place normale d'écoute et de vision, déplacez le bruit test d'une enceinte à l'autre. Utilisez l'enceinte donnant le son subjectivement le plus fort comme référence. Écoutez ensuite toutes les autres enceintes, l'une après l'autre, et réglez si besoin est leur niveau respectif pour avoir subjectivement le même niveau sonore sur toutes les enceintes; le réglage se fait par pas 1 dB, avec les touches +/- . Revenez si nécessaire plusieurs fois sur la même enceinte, jusqu'à ce que le résultat total vous paraisse satisfaisant.

NOTE: cet équilibrage des canaux sera parfaitement précis si vous utilisez pour le faire un sonomètre (ou décibelmètre) capable de mesurer la pression sonore (SPL). Un tel appareil s'achète ou se loue dans les magasins spécialisés en électronique. Si vous pouvez vous en procurer un, utilisez-le en mode de réaction lente (slow) et en mesure pondérée (pondération C), en le tenant à la place d'écoute mais si possible pas trop près de votre corps.

Pour retourner dans le menu principal MAIN, pressez la touche ENTER. Pressez la touche MENU de la télécommande pour annuler l'affichage des menus sur l'écran et revenir au mode de fonctionnement normal.

Menus des autres options OTHER OPTIONS

OTHER OPTIONS	
RECORD:	CD
DYNAMIC:	Max
MULTI INPUT:	Off
CINEMA EQ:	Off
POWER:	Direct
OSD:	On
LANGUAGE:	ENGLISH
ENT KEY=MAIN MENU UP KEY=up	
+/- KEY=change DWN KEY=down	

Ce menu, accessible à partir du menu principal MAIN, permet d'accéder à plusieurs réglages dans des domaines différents, décrits ci-dessous:

RECORD: sélectionne la source pour les sorties parmi les sources en entrée.

DYNAMIC: permet d'accéder à un des trois choix de compression dynamique proposée par le RSP-1066 et disponible dans les modes de décodage numériques:

- MAX (pas de compression, gamme dynamique totale)
- MID (compression modérée)
- MIN (compression maximale, dynamique minimum)

MULTI INPUT: détermine si l'entrée 5.1 canaux est en ou hors service, ON ou OFF.

CINEMA EQ: détermine si le mode d'égalisation spécial est en ou hors service, ON ou OFF. Cette égalisation est utilisée pour compenser l'excès d'aigu sensible sur des bandes sonores de films prévues à l'origine pour écoute en salle professionnelle, c'est-à-dire avec les enceintes frontales placées derrière l'écran ce qui avait pour résultat d'atténuer l'aigu, d'où une correction positive dans l'aigu de ces bandes sonores. Le filtre CINEMA EQ corrige cette accentuation. Il peut également être mis en/hors service via la touche FILTER de la télécommande.

POWER: cette option permet de choisir le mode de mise sous tension du RSP-1066. Le mode par défaut est DIRECT, c'est-à-dire avec l'appareil sous tension et opérationnel dès qu'il est branché sur le secteur. Le mode repéré STANDBY permet de laisser le RSP-1066 en mode de veille, tant que l'on n'a pas pressé la touche POWER de la télécommande. Enfin, le mode ALWAYS-ON (toujours sous tension) permet de le laisser toujours sous tension tant qu'il est branché sur le secteur, les touches STANDBY et POWER devenant alors totalement inactives.

OSD: détermine de quelle manière les écrans des menus ON-SCREEN DISPLAY sont affichés pendant le fonctionnement normal.

LANGUAGE: sélectionne une des deux langues disponibles pour l'instant pour les menus ON-SCREEN DISPLAY: anglais (ENGLISH) ou allemand (DEUTSCH)

Pour modifier un des réglages, placez la surbrillance sur la ligne voulue en utilisant les touches UP/DOWN (haut/bas) de la télécommande et utilisez ensuite les touches +/- pour modifier le réglage choisi. Pour retourner dans le menu principal MAIN, pressez la touche ENTER. Pressez la touche MENU de la télécommande pour annuler l'affichage des menus sur l'écran et revenir au mode de fonctionnement normal.

Menu de remise à zéro des réglages DEFAULT SETUP

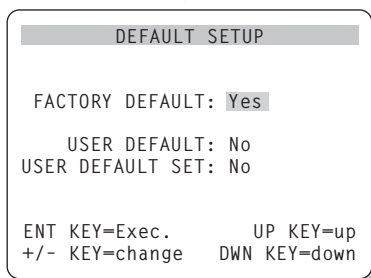
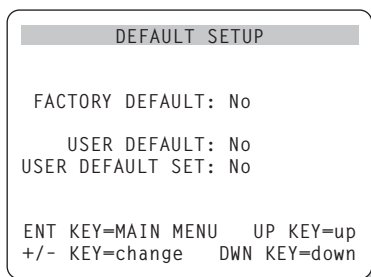

Le menu baptisé DEFAULT SETUP permet d'accéder à trois fonctions:

- Retrouver tous les réglages et caractéristiques de l'appareil, tels que réglés en sortie d'usine (réglage baptisé "FACTORY DEFAULT").
- Mémoriser un groupe de réglages effectués par l'utilisateur, sous le terme de "USER DEFAULT".
- Activer les réglages précédemment mémorisés "USER DEFAULT".

Pour retrouver tous les réglages de sortie d'usine FACTORY DEFAULT: Placez la ligne en surbrillance sur "FACTORY DEFAULT" en utilisant les touches haut/bas et utilisez les touches +/- pour placer ce paramètre sur "YES". L'écran se transforme en écran de confirmation. Pressez la touche ENTER pour confirmer ce choix. L'appareil va s'éteindre puis se rallumer, avec tous les réglages d'usine retrouvés. Pour retourner au menu principal MAIN sans restaurer les réglages d'usine, choisissez "NO", puis pressez ENTER.

NOTE: Remettre à zéro les réglages en configuration de sortie d'usine implique aussi que tous les réglages personnalisés sont effacés: choix du type d'enceinte, temps de retard, réglages des entrées, etc. Vous perdez absolument TOUS les réglages personnels que vous avez effectués au préalable. Ne perdez jamais cela de vue avant de décider de revenir aux réglages de sortie d'usine.

Pour sauvegarder des réglages personnalisés USER DEFAULT: la plupart des réglages que vous avez effectués peuvent être sauvegardés sous le nom générique de "USER DEFAULT", puis retrouvés à n'importe quel moment. Pour ce faire, placez la surbrillance sur la ligne "USER DEFAULT" en utilisant les touches haut/bas, puis choisissez "YES" avec les touches +/- . L'écran se transforme en écran de confirmation. Pressez la touche ENTER pour sauvegarder ces nouveaux réglages. Pour retourner au menu principal MAIN sans sauvegarder vos réglages, choisissez "NO", puis pressez ENTER.

NOTE: s'il n'y a plus assez de mémoire pour sauvegarder un fichier "USER DEFAULT", cette option "USER DEFAULT SET" ne sera pas disponible.

Pour activer des réglages sauvegardés USER DEFAULT: Après que vous ayez mémorisé des réglages sous un fichier USER DEFAULT, vous pouvez réactiver ces derniers n'importe quand en plaçant en surbrillance la ligne correspondante "USER DEFAULT" avec les touches haut/bas, puis en choisissant l'option "YES" avec les touches +/- . L'écran se transforme en écran de confirmation. Pressez la touche ENTER pour réactiver ces réglages. Pour retourner au menu principal MAIN sans réactiver vos réglages, choisissez "NO", puis pressez ENTER.

Menu de réglage de la Zone 2 ZONE 2 SETUP

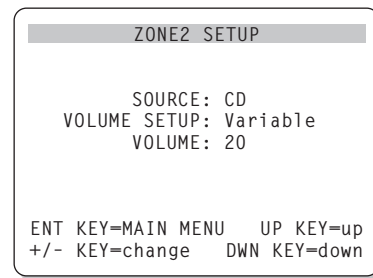

Ce menu ZONE 2 SETUP fournit tous les réglages et modifications de configuration pour le fonctionnement de la Zone 2. Il est affiché après avoir mis en surbrillance la ligne ZONE 2 dans le menu OTHER OPTIONS, puis en pressant la touche ENTER. Pour retourner au menu principal MAIN sans mémoriser vos réglages personnels, choisissez "NO", puis pressez ENTER.

SOURCE: sélectionne une source pour écoute en Zone 2. La position repérée OFF désactive complètement la Zone 2.

VOLUME SETUP: permet de choisir entre les deux options de réglage du volume pour la Zone 2. VARIABLE permet de contrôler le niveau sonore de la Zone 2 à partir du bouton de volume de la façade du RSP-1066 ou de la télécommande, si pilotée via un répéteur infrarouge (voir plus haut le chapitre consacré à la Zone 2). L'option FIXED interdit de modifier le volume sonore dans la Zone 2 via ces mêmes touches, ce qui est utile si on utilise en Zone 2 un amplificateur possédant son propre réglage de volume.

VOLUME: uniquement avec l'option précédente réglée sur VARIABLE, cette ligne montre le niveau sonore actuellement utilisé. Avec l'option FIXED, il permet de régler le niveau de sortie fixe de la Zone 2.

Pour modifier un des réglages, placez la surbrillance sur la ligne voulue en utilisant les touches UP/DOWN (haut/bas) de la télécommande et utilisez ensuite les touches +/- pour modifier le réglage choisi. Pour retourner dans le menu principal MAIN, pressez la touche ENTER. Pressez la touche MENU de la télécommande pour annuler l'affichage des menus sur l'écran et revenir au mode de fonctionnement normal.

Spécifications

Audio

Distorsion harmonique totale:

< 0,05 %

Distorsion d'intermodulation**(60 Hz/7 kHz):**

< 0,05 %

Réponse en fréquence:

10 Hz – 95 kHz, ±1 dB (niveau Ligne)

10 Hz – 20 kHz, ±0,3 dB (niveau numérique)

Rapport signal-bruit (IHF A):

95 dB (stéréo) analogique

92 dB (Dolby Digital, DTS) 0 dBFs

Sensibilité d'entrée/Impédance:

Niveau Ligne: 200 mV/47 kilohms

Correcteurs de timbre (Grave/Aigu):

±8 dB à 100 Hz/10 kHz

Niveau de sortie Preamp:

1,2 V (200 mV Input)

Vidéo

Réponse en fréquence:

3 Hz – 10 MHz, ±3 dB

Rapport signal-bruit:

45 dB

Impédance d'entrée:

75 ohms

Impédance de sortie:

75 ohms

Niveau de sortie:

1 volt

Général

Consommation électrique:

40 watts

Tension d'alimentation:

115 V 50/60 Hz ou

230 V 50/60 Hz

Poids:

7,6 kg

Dimensions (L x H x P):

432 x 121 x 341 mm

17.01" x 4.76" x 13.43"

Toutes ces spécifications sont garanties exactes au moment de l'impression.

Rotel se réserve le droit d'effectuer des modifications dans le but d'améliorer encore la qualité de l'appareil.

Rotel et le logo Rotel HiFi sont des marques déposées de The Rotel Co, Ltd, Tokyo, Japon.

Contenido

Los números encerrados en un recuadro hacen referencia a una ilustración correspondiente al RSP-1066 mientras que las letras encerradas en un recuadro hacen referencia a una ilustración correspondiente al RR-969.

Precaución	4	Controles Correspondientes al Sonido Envoltente	56	Conexiones Correspondientes a la Salida de Señal	62
1: Controles y Conexiones	5	Botón 2CH 7	57	Salida para Monitor de TV 25 35	62
2: Mando a Distancia RR-969	6	Botón DOLBY PLII/3ST 8	57	Salidas Preamplificadas con Conectores RCA 15	62
3: Salidas	7	Botón DTS Neo:6 9	58	Conexiones de Alimentación y Otras	63
4: Entradas	8	Botón DSP 10	58	Entrada de Corriente Eléctrica Alterna 36	63
5: Conexiones de la Zona 2	9	Ajuste de los Modos de Sonido Envoltente desde el RR-969		Conexiones TRIGGER 12V 24	63
6: Sistema de Visualización de Menús en Pantalla	10	Botón SUR+ P	58	Toma EXTERNAL REMOTE IN ("ENTRADA PARA CONTROL REMOTO EXTERNO") 23	63
Acerca de Rotel	53	Botones para el Ajuste del Nivel de las Cajas Acústicas B D N		Tomas de Entrada/Salida para Ordenador y Teclado de Control 18	63
Para Empezar	53	Botones UP/DOWN C	58	Conexión y Funcionamiento de la Zona 2	64
Funciones Clave	53	Botón DYNAMIC RANGE ("GAMA DINAMICA") 12		Conexión/Desconexión de la Zona 2	64
Desembalaje	53	Botón DWN C	59	Control de la Zona 2 desde el Botón ZONE 13 de la Sala Principal	64
Colocación	53	Repaso de las Conexiones	59	Control de la Zona 2 desde la Ubicación Remota	65
Mando a Distancia RR-969	54	Conexiones de Video	59	Salidas de Audio de la Zona 2 20	65
Utilización del Botón AUDIO del RR-969 A	54	Conexiones Correspondientes a las Fuentes de Audio	60	Toma ZONE REM IN 21	65
Programación del Botón PRELOAD del RR-969 R	54	Entradas CD 27	60	Tomas IR OUT 22	65
Controles Básicos	54	Entradas y Salidas TUNER 26	60	Sistema de Visualización de Menús en Pantalla/Configuración del Sistema	66
Botón POWER ("PUESTA EN MARCHA") 1 H	54	Entradas y Salidas TAPE 28	60	Botones de Navegación C K L M	66
Sensor de Control Remoto 4	55	Entradas Correspondientes a las Fuentes de Video	60	Menú SYSTEM STATUS ("ESTADO DEL SISTEMA")	67
Visualizador de Funciones del Panel Frontal 2	55	Entradas de Audio VIDEO 1-5 29	60	Menú MAIN ("PRINCIPAL")	67
Control de Volumen 6 I	55	Entradas de Video Compuesto VIDEO 1-5 31	60	Menú INPUT ("ENTRADA")	67
Botón MUTE J	55	Entradas de S-Video VIDEO 1-5 33	60	Submenús DTS Neo:6 y DOLBY PRO LOGIC II	68
Controles de Tono 5 Q C	55	Entradas de Video por Componentes de Video VIDEO 1-2 25	61	Menú SPEAKER SETUP ("PUESTA A PUNTO DE LAS CAJAS ACUSTICAS")	69
Botón FILTER F	55	Entradas para Señal de Audio Multicanal Externa MULTI 19	61	Menú DELAY SETUP ("AJUSTE DEL TIEMPO DE RETARDO")	70
Botón MENU K	55	Salidas Correspondientes a las Fuentes de Video	61	Menú SUBWOOFER SETUP ("PUESTA A PUNTO DEL SUBWOOFER")	71
Botón ENTER L	55	Salidas de Audio VIDEO 1-3 30	61	Menú TEST TONE ("TONO DE PRUEBA")	71
Controles Referentes a las Entradas	55	Salidas de Video Compuesto VIDEO 1-3 32	61	Menú OTHER OPTIONS ("OTRAS OPCIONES")	72
Botones de Selección de la Fuente de Entrada 3 E	55	Salidas de S-Video VIDEO 1-3 34	61	Menú DEFAULT SETUP ("REINICIALIZACION A LOS AJUSTES POR DEFECTO")	72
Botón REC 14	56	Conexiones Correspondientes a las Fuentes Digitales	62	Menú ZONE 2 SETUP ("AJUSTE DE LA ZONA 2")	73
Botón ZONE O	56	Entradas Digitales 16	62	Características Técnicas	73
Entrada MULTI 11	56	Salidas Digitales 17	62	Audio	73
EXT IN G	56			Video	73
				Generales	73

Acerca de Rotel

Rotel fue fundada hace más de 40 años por una familia cuyo entusiasta interés por la música le condujo a diseñar y construir componentes de Alta Fidelidad sin ningún tipo de compromiso. Esta pasión ha permanecido inalterada durante todo este tiempo, hasta el punto de que el objetivo de los fundadores de la compañía -proporcionar productos de la máxima calidad a melómanos y audiófilos independientemente de cuales sean sus posibilidades económicas- es compartido por todos sus empleados.

Los ingenieros de Rotel trabajan como un equipo compacto, escuchando y llevando a cabo el ajuste fino de cada nuevo producto hasta que satisface de manera exacta los estándares de calidad musical para los que fue diseñado. Para lograrlo, disponen de la máxima libertad para escoger los mejores componentes allí donde se encuentren. Le sorprenderá agradablemente encontrar exquisitos condensadores procedentes del Reino Unido y Alemania o semiconductores de Japón o Estados Unidos, mientras que los transformadores toroidales de potencia son contruidos en la propia factoría de Rotel.

Rotel se ha ganado a pulso, a través de cientos de artículos, bancos de pruebas y galardones avalados por los críticos especializados más respetados del mundo, una sólida reputación por la excelencia de sus productos. Los comentarios de estos profesionales que escuchan música cada día hacen posible que la compañía se reafirme en la validez de sus objetivos: la puesta a punto de componentes y equipos musicales, fiables y asequibles.

Le agradecemos que haya adquirido este producto y esperamos que le permita disfrutar de su música y sus películas favoritas durante largos años.

"DTS", "DTS-ES Extended Surround", "DTS ES Matrix 6.1", "DTS ES Discrete 6.1" y "DTS Neo:6" son marcas registradas de Digital Theater Systems, Inc.

Fabricado bajo licencia de Dolby Laboratories. "Dolby", "Pro Logic" y el símbolo "doble D" son marcas registradas de Dolby Laboratories.

HDCCD®, HDCCD, Hig Definition Compatible Digital y Pacific Microsonics son marcas registradas de Pacific Microsonics en Estados Unidos y/o otros países. Sistema HDCCD fabricado bajo licencia de Pacific Microsonics, Inc. este producto está cubierto por una o más de las siguientes patentes. En EE.UU., 5.479.168, 5.638.074, 5.640.161, 5.808.574, 5.838.274, 5.854.600, 5.864.311 y 5.872.531. En Australia, 669114. Otras patentes pendientes de registro.

Para Empezar

Gracias por haber adquirido el Procesador de Sonido Envolvente Rotel RSP-1066. El RSP-1066 es un centro de control audiovisual de altas prestaciones para fuentes analógicas y digitales. Ejecuta el procesado digital correspondiente a un amplio abanico de formatos entre los que se incluyen el Dolby Surround, el Dolby Digital, el DTS y el HDCCD.

Funciones Clave

- El Concepto de Diseño Equilibrado exclusivo de Rotel combina placas de circuito impreso de diseño muy avanzado, una extensa evaluación de los componentes utilizados y numerosas pruebas de escucha para garantizar un sonido superior y una mayor fiabilidad a largo plazo.
- Descodificación Dolby Pro-Logic II (5.1, 6.1 y 7.1 canales) con separación entre canales y respuesta en frecuencia mejoradas para grabaciones audiovisuales analógicas codificadas en Dolby Surround. Puede optimizarse para fuentes musicales o audiovisuales, disponiendo asimismo de un modo específico para emular la descodificación Dolby Pro-Logic original.
- Descodificación automática para grabaciones digitales de 5.1 canales codificadas en Dolby Digital.
- Descodificación automática para grabaciones digitales de 5.1 canales codificadas en DTS y de 6.1 canales codificadas en DTS ES Matrix 6.1 y DTS ES Discrete 6.1.
- Modos de Sonido Envolvente DTS Neo:6 para la obtención de información de sonido envolvente de 5, 6 ó 7 canales a partir de programas estereofónicos. Puede optimizarse para fuentes Musicales o Audiovisuales.
- Descodificación automática para señales procedentes de discos compactos codificados en HDCCD ("High Definition Compatible Digital").
- Modos de sonido envolvente para garantizar una compatibilidad total durante la reproducción de programas de sonido envolvente en sistemas de 2 y 3 canales.

- Descodificación automática de señales digitales procedentes de reproductores MP3 (MPEG-1 Audio Layer 3).
- Salida para "Segunda Zona" o Zona 2 con selección de señal de entrada y ajuste del nivel de volumen independiente para instalaciones multizona y posibilidad de conexión de un repetidor de rayos infrarrojos para el control del sistema desde la zona remota.
- Entrada MULTI para la conexión de un adaptador externo y facilitar la incorporación en el RSP-1066 de cualquier mejora que pueda aparecer en el futuro.
- SISTEMA DE VISUALIZACION DE MENUS EN PANTALLA fácil de utilizar con nombres programables para los componentes de vídeo. Posibilidad de elegir entre los idiomas Inglés y Alemán.
- Mando a distancia universal con capacidad de aprendizaje para manejar el RSP-1066 y hasta nueve componentes adicionales.
- Software de gestión actualizable para permitir la introducción de futuras mejoras.

Desembalaje

Saque cuidadosamente el aparato de su embalaje. Hágase con el mando a distancia y otros accesorios. Guarde la caja puesto que le servirá para proteger el RSP-1066 en caso de que tenga que transportarlo o necesite algún tipo de mantenimiento.

Colocación

Coloque el RSP-1066 sobre una superficie sólida y bien nivelada que esté alejada de la luz solar directa, del calor, de los excesos de humedad y de fuentes de vibración. Asegúrese de que dicha superficie pueda soportar el peso del aparato.

Coloque el RSP-1066 cerca del resto de componentes de su equipo de audio/vídeo y, si es posible, sobre una estantería exclusivamente dedicada a él. Esto facilitará la colocación y conexión inicial de los cables, así como cualquier cambio que se realice con posterioridad en el sistema.

El RSP-1066 puede generar calor durante su funcionamiento normal. No bloquee nunca las ranuras de ventilación. Deje un mínimo de 10 centímetros de espacio libre alrededor del aparato; en caso de que el mismo haya sido

instalado en el interior de un mueble, asegúrese de que se disponga de la ventilación adecuada.

No coloque otros objetos (componentes, libros, etc.) en la parte superior del RSP-1066. No deje que penetre ningún líquido en el interior del aparato.

Mando a Distancia RR-969

El RSP-1066 incluye un mando a distancia multifunción con capacidad de aprendizaje que puede controlar el RSP-1066 y otros nueve componentes.

Un manual de instrucciones separado que se incluye junto al mando a distancia proporciona instrucciones detalladas sobre su programación y utilización para que pueda reemplazar a todos los mandos a distancia de su equipo. En el manual de instrucciones del RR-969 se cubren muchas funciones extra (como por ejemplo las nombres personalizados que aparecen en su visualizador de funciones LCD), por lo que le recomendamos que lo lea a conciencia para explotar al máximo las posibilidades del mando en cuestión. Para evitar redundancias, en las líneas que siguen le suministramos únicamente información básica referida al uso del RR-969 para controlar el RSP-1066.

NOTA: La mayor parte de las funciones del RR-969 duplican los controles del panel frontal del RSP-1066. Por esta razón, cubriremos los diferentes controles del mando a distancia en las secciones apropiadas del presente manual. Las letras ubicadas en cajas con fondo de color gris situadas cerca del nombre de una función hacen referencia a ilustraciones relativas al mando a distancia que se muestran al principio del presente manual.

Utilización del Botón AUDIO del RR-969 **A**

Para manejar el RSP-1066 con el mando a distancia suministrado de serie, asegúrese de que el modo AUDIO esté activado pulsando el botón AUD **A** del citado mando antes de empezar. Si se pulsa uno cualquiera de los demás botones (CD, TAPE, etc.), el mando a distancia controlará otro componente en vez del RSP-1066. El modo AUDIO permanecerá activado hasta que se pulse otro botón DEVICE.

Programación del Botón PRELOAD del RR-969 **R**

El RR-969 ha sido preprogramado en fábrica para controlar el RSP-1066. En caso de que el conjunto de botones AUDIO de su RR-969 no gobernara correctamente el RSP-1066, es posible que la programación haya sido cambiada. Para restaurar la programación del RSP-1066, pulse el botón PRELOAD **R** del mando a distancia con la punta de un bolígrafo.

NOTA: La pulsación del botón PRELOAD borrará todas las órdenes previamente programadas y memorizadas, situando el RSP-1066 en sus ajustes establecidos en fábrica (ajustes por defecto).

Controles Básicos

Le sugerimos que eche un atento vistazo a los paneles frontal y posterior del RSP-1066 antes de empezar a conectar otros componentes al mismo. Las explicaciones que siguen le familiarizarán con las conexiones, funciones y controles del aparato.

NOTA: La mayoría de funciones están duplicadas en el panel frontal y en el mando a distancia, hasta el punto de que sólo unas pocas están disponibles únicamente en uno u otro. A lo largo de este manual, los números ubicados en cajas con fondo de color gris hacen referencia a la ilustración del RSP-1066 que figura al principio de este manual, mientras que las letras ubicadas en cajas con fondo de color gris se refieren a la ilustración del mando a distancia RR-969. Cuando aparezcan ambos significa que la función correspondiente se encuentra tanto en el RSP-1066 como en el mando a distancia. Cuando aparezca uno solo de ellos significa que la función correspondiente está disponible únicamente en el RSP-1066 o en el mando a distancia.

Botón POWER ("PUESTA EN MARCHA") **1** **H**

El conmutador POWER del panel frontal del RSP-1066 es un control de puesta en marcha maestro que le permitirá conectar y desconectar el aparato.

Para que el aparato se active, dicho conmutador debe estar situado en su posición IN ("HACIA DENTRO"). Cuando está en la

posición OUT ("HACIA FUERA"), el aparato está completamente desactivado y no puede ser activado desde el mando a distancia.

El conmutador POWER del mando a distancia hace las funciones de un conmutador de activación de la posición de espera ("standby"), activando y desactivando el aparato. En la posición de espera se sigue suministrando una pequeña cantidad de energía a los circuitos de memoria para preservar los ajustes realizados. Cuando el aparato recibe señal eléctrica alterna y el botón POWER del panel frontal está en su posición IN, el INDICADOR LUMINOSO POWER del panel frontal se activa independientemente de si el aparato está en la posición de espera o completamente activado en la sala principal.

Se dispone, para el RSP-1066, de tres modos de activación que son seleccionados durante la puesta a punto inicial del sistema en uno de los MENUS DE VISUALIZACION EN PANTALLA. Estas opciones pueden ser seleccionadas para que se adapten lo mejor posible a la configuración de su equipo. El modo por defecto -DIRECT- activa por completo el aparato siempre y cuando el mismo esté conectado a la red eléctrica y el botón POWER en la posición IN; no obstante, el conmutador POWER del panel mando a distancia puede seguir siendo utilizado para activar y desactivar el aparato. Con la opción de activación STANDBY, el RSP-1066 se sitúa en la posición de espera cuando es conectado por vez primera a la red eléctrica y el botón POWER del panel frontal está en la posición IN. El aparato debe ser activado manualmente con el botón POWER del mando a distancia. Con la opción de activación ALWAYS-ON, el aparato está completamente operativo cuando recibe alimentación alterna y el botón POWER está en la posición IN. El botón POWER del mando a distancia es inhabilitado.

NOTA: Cuando utilice la Zona 2, la operación de activación de la posición de espera es completamente independiente para la sala principal y la Zona 2. El botón POWER del mando a distancia no afectará a la Zona 2. La pulsación del botón POWER de un mando a distancia ubicado en la Zona 2 solamente afectará a esa zona y no a la sala principal. Cuando el aparato sea activado en la ZONA 2, el INDICADOR LUMINOSO POWER del VISUALIZADOR DE FUNCIONES del panel frontal se activará.

Sensor de Control Remoto **4**

Este sensor recibe señales de infrarrojos procedentes del mando a distancia. Asegúrese de no bloquearlo accidentalmente.

Visualizador de Funciones del Panel Frontal **2**

El visualizador de funciones fluorescente (FL) situado en la parte superior del panel frontal del RSP-1066 suministra información sobre el estado del aparato y la activación de funciones especiales. La zona principal del visualizador de funciones suele mostrar en su parte izquierda el nombre de la fuente de entrada seleccionada para su escucha y la fuente seleccionada para su grabación en la parte derecha.

Los iconos que aparecen a lo largo de la zona izquierda del visualizador de funciones muestran la entrada digital seleccionada en ese momento mientras que los que aparecen en la parte derecha se refieren a canales de sonido envolvente individuales y se utilizan para configurar el sistema. Los iconos situados en la zona inferior del visualizador de funciones muestran el modo de sonido envolvente seleccionado en ese momento, así como el estado de otras funciones especiales.

En caso de que el usuario así lo desee, el visualizador de funciones puede apagarse. Diríjase a la sección dedicada al botón MENU para obtener instrucciones al respecto.

Control de Volumen **6 I**

El control VOLUME ajusta el nivel de salida de todos los canales. Gírelo en sentido horario para incrementar el nivel de volumen y en sentido antihorario para disminuirlo. El mando a distancia RR-969 incorpora botones para AUMENTAR y DISMINUIR el nivel de VOLUMEN.

Cuando ajuste el nivel de volumen, aparecerá una lectura digital en el visualizador de funciones del panel frontal y el nuevo ajuste será mostrado en su monitor de televisión.

NOTA: El control VOLUME puede ser utilizado para cambiar el nivel de volumen en la Zona 2. Pulse el botón ZONE del panel frontal y ajuste el nivel de volumen. Al cabo de 10 segundos, el control VOLUME regresa a su funcionamiento normal. Para más detalles, diríjase a la sección dedicada al funcionamiento de la Zona 2.

Botón MUTE **J**

El botón MUTE le permite reducir temporalmente el nivel de volumen del sistema (por ejemplo para responder a una llamada telefónica) y más adelante restaurar de nuevo dicho nivel. Pulse el botón MUTE una sola vez para silenciar la salida de audio. Para confirmarlo, aparecerá una indicación en el panel frontal y en los menús de visualización en pantalla. Pulse el botón de nuevo para restaurar los niveles de volumen anteriores.

Controles de Tono **5 Q C**

Los controles BASS ("GRAVES") y TREBLE ("AGUDOS") **5** permiten aumentar y disminuir, respectivamente, el contenido de bajas y altas frecuencias de la señal de audio. Gírelos en sentido horario para incrementar el nivel de su correspondiente gama de frecuencias y en sentido antihorario para disminuirlo. Tanto el visualizador de funciones del panel frontal como el SISTEMA DE VISUALIZACION DE MENUS EN PANTALLA mostrarán los ajustes realizados a medida que usted los vaya efectuando.

Los ajustes del nivel de graves y agudos también pueden efectuarse desde el mando a distancia:

1. Pulse el botón SHIFT **Q** para seleccionar el modo BASS o TREBLE, pulsándolo de nuevo para conmutar entre ambos.
2. Pulse los botones ARRIBA/ABAJO **C** para ajustar el nivel de graves o agudos.

Botón FILTER **F**

El botón FILTER (disponible únicamente en el mando a distancia) activa o desactiva un ajuste especial denominado CINEMA EQ. Durante la reproducción de bandas sonoras cinematográficas, esta ecualización puede resultar muy deseable para compensar las diferencias acústicas existentes entre una sala cinematográfica comercial y el ambiente propio de un Cine en Casa.

El ajuste FILTER es independiente para cada fuente de entrada. El uso del botón sólo cambia el ajuste correspondiente a la fuente que esté activa en ese momento.

Botón MENU **K**

El botón MENU sirve para acceder al SISTEMA DE VISUALIZACION DE MENUS EN PANTALLA utilizado para configurar el RSP-1066. Pulse el botón MENU del mando a distancia para activar el SISTEMA DE VISUALIZACION DE MENUS EN PANTALLA. Si el sistema de menús está ya visible, pulse este botón para cancelar la visualización.

El visualizador de funciones del panel frontal puede ser desactivado pulsando y manteniendo pulsado durante tres segundos el botón MENU del mando a distancia. Púselo brevemente de nuevo para reactivar de nuevo el visualizador de funciones. El visualizador de funciones se activará de nuevo cuando se pulse el botón POWER del panel frontal o el mando a distancia.

Botón ENTER **L**

El botón ENTER se utiliza para confirmar y memorizar los diversos ajustes relacionados con la puesta a punto inicial y el funcionamiento del RSP-1066. Su empleo se describe con detalle en las secciones pertinentes.

Controles Referentes a las Entradas

Botones de Selección de la Fuente de Entrada **3 E**

El RSP-1066 puede ser utilizado conjuntamente con un total de hasta ocho componentes. Pulse cualquiera de los ocho botones del panel frontal para seleccionar una fuente de entrada de audio o vídeo (TUNER, CD, VCR, etc.) que desee escuchar. Oír el sonido correspondiente a dicha fuente y, en el caso de que también haya seleccionado una fuente de vídeo, verá la imagen correspondiente en su monitor de televisión.

Tanto el visualizador de funciones del panel frontal como el SISTEMA DE VISUALIZACION DE MENUS EN PANTALLA mostrarán el nombre de la fuente que haya sido seleccionada para ser escuchada. Los nombres correspondientes a las fuentes de VIDEO pueden personalizarse para que coincidan con los de los componentes de su equipo.

Todas las entradas disponibles (las cinco entradas de vídeo, la entrada CD, la entrada TUNER y la entrada TAPE) pueden aceptar tanto

señales analógicas como digitales, estas últimas procedentes de una de las cinco entradas digitales disponibles. Cuando durante la configuración del sistema se asigna una entrada digital, el RSP-1066 realiza una serie de comprobaciones para detectar la presencia de una señal digital en dicha entrada. Si una señal digital está presente cuando la fuente es seleccionada, la misma es automáticamente activada, habilitándose el modo de sonido envolvente adecuado. En caso de ausencia de señal digital, se seleccionan las entradas analógicas correspondientes a la fuente en cuestión. Esta modalidad de detección automática es la configuración preferida para las fuentes de entrada digitales, como por ejemplo los reproductores de DVD. Cuando es asignada una entrada ANALÓGICA, el aparato no accederá a ninguna señal digital a pesar de que haya una en la entrada digital.

Por defecto, los botones de selección de la fuente de entrada han sido configurados en fábrica para que seleccionen las entradas siguientes:

CD:	Entrada analógica
Tuner:	Entrada analógica
Tape:	Entrada Analógica
Video 1:	Digital Coaxial 1
Video 2:	Digital Coaxial 2
Video 3:	Digital Coaxial 3
Video 4:	Digital Óptica 1
Video 5:	Digital Óptica 2

NOTA: Diríjase al apartado MENU INPUT de la sección dedicada al Sistema de Visualización de Menús en Pantalla/Configuración para obtener más detalles sobre la configuración de entradas.

Los botones correspondientes a las fuentes de entrada también pueden ser utilizados en conjunción con el botón REC **14** (que se describe a continuación) para hacer que la señal correspondiente a una fuente de entrada analógica esté disponible en las salidas del RSP-1066 para ser grabada. Adicionalmente, los botones correspondientes a las fuentes de entrada pueden ser utilizados con el botón ZONE **13** a fin de seleccionar una fuente de entrada analógica para la ZONA 2.

Botón REC **14** Botón ZONE **13**

El RSP-1066 puede grabar señales procedentes de cualquier fuente de entrada en un VCR o cualquier otro componente de grabación conectado a las salidas VIDEO 1, 2 ó 3 o a las salidas TAPE incluso en el caso de que usted esté escuchando música procedente de una fuente de entrada distinta. Para seleccionar una fuente de entrada para proceder a su grabación, pulse el botón REC del panel frontal (o el botón ZONE equivalente del mando a distancia). A continuación, pulse –en un intervalo máximo de 5 segundos– uno de los botones INPUT SOURCE para seleccionar la señal que quiera grabar. Una vez que usted haya efectuado su selección (o si transcurren más de 5 segundos), los botones de selección de la fuente de entrada vuelven a su funcionamiento normal, es decir la selección de una fuente para su escucha.

Recuerde que esta selección es independiente de la fuente que esté escuchando. Mientras esté grabando, usted puede seleccionar una fuente distinta (por ejemplo el sintonizador incorporado) para escuchar la señal procedente de la misma. El nombre de la fuente elegida para grabar aparece en el visualizador de funciones justo a la derecha del correspondiente a la fuente que se está escuchando.

NOTA: La función RECORD exige la presencia de señales analógicas. Así, si usted está utilizando una conexión digital desde un lector de CD o DVD para su escucha, debería realizar también una conexión de señal analógica para llevar a cabo cualquier posible grabación.

Entrada MULTI **11** EXT IN **12**

El RSP-1066 puede aceptar señales analógicas de 6.1 canales discretos procedentes de un procesador externo, haciéndolo por tanto compatible con futuros formatos de sonido envolvente.

Pulse el botón MULTI INPUT (o el botón EXT IN del mando a distancia) para ignorar el resto de entradas de audio (tanto analógicas como digitales) y selecciona la señal de audio procedente de un adaptador digital externo.

NOTA: Los ajustes temporales del nivel de volumen correspondientes a todos los canales de la entrada MULTI pueden realizarse con el mando a distancia. Consulte las instrucciones correspondientes al Ajuste del Nivel de las Cajas Acústicas que figuran en la sección dedicada a los Controles Correspondientes al Sonido Envolverte. Además, el nivel de salida por defecto correspondiente al subwoofer en la entrada MULTI puede ajustarse utilizando el menú SUBWOOFER SETUP del SISTEMA DE VISUALIZACIÓN DE MENUS EN PANTALLA.

Esta entrada sólo cambia la señal de audio; la señal de vídeo correspondiente a la entrada seleccionada en ese momento sigue desempeñando su función. Cuando el citado botón es pulsado, se evitan los circuitos de procesado digital internos del RSP-1066. En el visualizador de funciones del panel frontal aparece una indicación luminosa para confirmarlo.

NOTA: Cuando la entrada MULTI CH es seleccionada, la salida CB está disponible únicamente en el conector PREOUT CB1, no habiendo señal en el conector PREOUT CB2.

Controles Correspondientes al Sonido Envolverte

El RSP-1066 descodifica señales de sonido envolvente analógicas codificadas en Dolby Surround, señales de sonido envolvente digitales de 5.1 canales codificadas en Dolby Digital y DTS y señales de sonido envolvente digitales de 6.1 canales codificadas en DTS ES Matrix 6.1 y DTS ES Discrete 6.1, así como discos compactos de audio codificados en HDCD y señales codificadas en MP3. Además, el procesado DTS Neo:6 permite generar sonido envolvente de 5, 6 ó 7 canales a partir de cualquier grabación mientras que varios efectos DSP (procesado digital de señal) prefijados permiten simular las condiciones acústicas de salas de conciertos a partir de señales estereofónicas de 2 canales.

Por regla general, la descodificación de señales digitales de entrada se realiza de forma completamente automática. Por ejemplo, cuando en la entrada se detecta una señal de sonido envolvente de 5.1 canales codificada en Dolby Digital o DTS, el RSP-1066 activa

la circuitería de decodificación adecuada. Además, el aparato detectará discos con información de sonido envolvente codificada en DTS ES Matrix 6.1 o DTS ES Discrete 6.1 y activará la circuitería de decodificación de sonido envolvente DTS Extended Surround. Del mismo modo, una señal digital procedente de un disco compacto codificado en HDCD o MP3 será detectada automáticamente y adecuadamente decodificada para su reproducción en estéreo de 2 canales.

En la mayoría de casos, el RSP-1066 también reconocerá señales digitales codificadas en Dolby Surround y activará los correspondientes circuitos de decodificación Dolby Pro-Logic II o DTS Neo:6. De modo adicional, usted puede configurar un modo de sonido envolvente por defecto para cada entrada utilizando el sistema de VISUALIZACION DE MENUS EN PANTALLA.

Cuatro botones MODE en el panel frontal y el botón SUR+ del mando a distancia permiten controlar manualmente los ajustes de ambiente/sonido envolvente.

Los ajustes opcionales disponibles en el panel frontal y/o el mando a distancia deberían ser utilizados cuando usted desee escuchar lo siguiente:

- Estéreo de 2 canales (izquierdo/derecho)
- Dolby de 3 canales o procesado Pro-Logic (izquierdo/derecho/central) para cualquier fuente
- Estéreo de 5 canales (frontal izquierdo/ frontal derecho/central/efectos izquierdo/ efectos derecho) a partir de fuentes estereofónicas de 2 canales
- Estéreo de 7 canales (frontal izquierdo/ frontal derecho/central/efectos izquierdo/ efectos derecho/central posterior 1 y 2) a partir de fuentes estereofónicas de 2 canales
- Sonido envolvente de 5.1, 6.1 ó 7.1 canales (frontal izquierdo/ frontal derecho/ central/efectos izquierdo/efectos derecho/ central posterior 1 y 2) para música o películas a partir de fuentes estereofónicas de 2 canales utilizando el DTS Neo:6 o el Dolby Pro-Logic II.
- Cuatro preselecciones DSP de ambiente que simulan la acústica de salas de conciertos

Por lo general, las opciones de sonido envolvente manuales se utilizan con grabaciones que no han sido codificadas con un formato de sonido envolvente específico. Están disponibles únicamente para determinadas grabaciones y modos de sonido envolvente aunque no para algunas grabaciones con sonido envolvente que activan decodificación automática, como sería el caso de:

- Las señales codificadas en DTS, DTS ES Matrix 6.1, DTS ES Discrete 6.1, Dolby Digital, MP3, HDCD (96 kHz) y PCM de 2 canales (96 kHz) son detectadas automáticamente y por tanto no pueden ser ignoradas.
- Las señales digitales codificadas en HDCD (con frecuencia de muestreo distinta de 96 kHz) y PCM de 2 canales (con frecuencia de muestreo distinta de 96 kHz) pueden ser ignoradas por los modos Dolby Pro-Logic II, Dolby 3-Stereo, DTS Neo:6, Music 1-4, 5CH Stereo, 7CH Stereo y Stereo.
- Las señales digitales codificadas en Dolby Digital estereofónico de 2 canales pueden ser ignoradas por los modos Dolby Pro-Logic II, Dolby 3-Stereo y Stereo.

En los apartados que siguen se describe el uso de cada uno de los botones correspondientes a los modos de sonido envolvente.

Botón 2CH

Pulse este botón para activar el modo estereofónico convencional con 2 cajas acústicas sin sonido envolvente ni ningún tipo de procesado de señal. Se trata en este caso de estereofonía "pura" utilizando las cajas acústicas frontal izquierda y frontal derecha (con o sin subwoofer) y sin canal central ni canales de efectos.

Cuando es utilizado con una grabación en Dolby Digital o DTS, el botón 2CH activa una función de mezcla que combina todos los canales disponibles y envía el resultado a las cajas acústicas frontales. Los efectos espaciales del sonido envolvente se pierden pero toda la información contenida en la grabación original es preservada.

NOTA: El modo 2CH le permite escuchar grabaciones estereofónicas de 2 canales en su formato original utilizando las entradas analógicas.

Botón DOLBY PLII/3ST

Este botón proporciona dos ajustes para el procesado Dolby: Dolby Pro-Logic II y Dolby 3-Stereo. Pulse el botón una sola vez para activar el Dolby Pro-Logic II (con los ajustes opcionales utilizados previamente). Púlselo de nuevo para conmutar al ajuste Dolby 3-Stereo. Se activará un indicador luminoso en el panel frontal para confirmar cuál es el modo que ha sido activado.

El modo Dolby 3-Stereo permite reproducir grabaciones de todo tipo en sistemas de 3 canales que incorporan cajas acústicas principales y central pero carecen de cajas acústicas de efectos de sonido envolvente. Con grabaciones estereofónicas, genera una señal para el canal central mientras que con grabaciones de sonido envolvente de 5.1 canales mezcla en las cajas acústicas frontales las señales correspondientes a los canales de efectos para conseguir un sonido mejor dimensionado y ambientado que el proporcionado por la estereofonía convencional.

El ajuste Dolby Pro-Logic II permite decodificar señales de sonido envolvente analógicas codificadas en Dolby Surround independientemente de que se trate de música contenida en un CD, una cinta de vídeo, un LaserDisc, un DVD, una retransmisión televisiva estereofónica o un programa de radio. También puede ser utilizado para crear ambientación adicional a partir de una señal musical de dos canales. Las cajas acústicas frontales, central y posteriores son activadas.

Se dispone de tres modos opcionales para la decodificación Dolby Pro-Logic II:

MUSIC: optimizado para la escucha de música.

CINEMA: optimizado para bandas sonoras cinematográficas.

EMULATION: optimizado para la escucha de bandas sonoras cinematográficas antiguas codificadas en Dolby Pro-Logic.

Cuando el ajuste PRO LOGIC II es seleccionado con el botón DOLBY PLII/3ST, el visualizador de funciones del panel frontal muestra que la decodificación Pro-Logic II ha sido activada junto con el modo pertinente (MUSIC, CINEMA, EMULATION).

El ajuste del modo puede cambiarse utilizando el SISTEMA DE VISUALIZACION DE MENUS EN PANTALLA.

Usted también puede conmutar entre los tres ajustes de modo citados (MUSIC, CINEMA, EMULATION) pulsando los botones +/- **M** del mando a distancia. No obstante, esta función **sólo** está operativa cuando el modo de sonido envolvente Pro-Logic II está activado y cuando el SISTEMA DE VISUALIZACION DE MENUS EN PANTALLA no está siendo visualizado.

Botón DTS Neo:6 **9**

El modo DTS Neo:6 activa un procesado matricial avanzado para generar señales de sonido envolvente de 5.1 y 6.1 canales a partir de fuentes estereofónicas de 2 canales. El DTS Neo:6 puede procesar señales analógicas y digitales de 2 canales, así como señales digitales de 2 canales codificadas matricialmente.

El DTS Neo:6 lleva a cabo dos procesos de descodificación, uno de ellos optimizado para señales musicales y otro para bandas sonoras cinematográficas. Pulse el botón DTS Neo:6 para activar el procesado Neo:6 en el último modo previamente utilizado. El icono DTS se ilumina y el nombre Neo:6 se desplaza a través del visualizador de funciones seguido por "CINEMA" o "MUSIC" en función de cual sea el modo activado en ese momento.

Pulse de nuevo el botón Neo:6 para conmutar al modo Neo:6 CINEMA.

Usted también puede cambiar el modo Neo:6 utilizando el SISTEMA DE VISUALIZACION DE MENUS EN PANTALLA.

Una vez activado Neo:6, usted también puede pulsar los botones +/- **M** del mando a distancia para cambiar del modo cine a los modos musicales. Sin embargo, esta función sólo cambia el modo Neo:6 cuando el procesado correspondiente está activado y el SISTEMA DE VISUALIZACION DE MENUS EN PANTALLA no está siendo visualizado.

Botón DSP **10**

Este botón activa circuitos de síntesis digital para seis modos de ambiente (MUSIC 1, MUSIC 2, MUSIC 3, MUSIC 4, 5CH Stereo y 7CH Stereo).

- Los cuatro ajustes MUSIC simulan ambientes acústicos de dimensiones progresivamente crecientes y son utilizados para recrear sensación de ambiente durante la escucha

de señales procedentes de fuentes musicales y/o otras fuentes que carezcan de codificación de sonido envolvente.

- El ajuste 5CH Stereo es utilizado para generar información de sonido envolvente a partir de grabaciones estereofónicas con el fin de reproducirla a través de un sistema de 5 canales (FRONTAL IZQUIERDO/FRONTAL DERECHO/CENTRAL, EFECTOS IZQUIERDO Y EFECTOS DERECHO).
- El ajuste 7CH Stereo es utilizado para generar información de sonido envolvente a partir de una grabación cualquiera con el fin de reproducirla a través de un sistema compuesto por 7 cajas acústicas (FRONTAL IZQUIERDO/FRONTAL DERECHO/CENTRAL, EFECTOS IZQUIERDO/EFECTOS DERECHO y CENTRAL POSTERIOR 1 y 2).

Pulse el botón para activar el modo DSP. Cada pulsación de dicho botón permitirá saltar al siguiente modo en este orden: MUSIC 1 > MUSIC 2 > MUSIC 3 > MUSIC 4 > 5CH Stereo > 7CH Stereo. Se activará un indicador luminoso en el panel frontal para confirmar que el modo DSP ha sido activado.

Ajuste de los Modos de Sonido Envolverte desde el RR-969 Botón SUR+ **12**

El botón SUR+ del mando a distancia permite seleccionar los modos de sonido envolvente descritos anteriormente. Cada vez que usted pulse el botón, el modo de sonido envolvente conmutará de manera cíclica al siguiente ajuste disponible (2-Stereo > Dolby Pro-Logic II > Dolby 3-Stereo > MUSIC 1-4 > 5CH Stereo > 7CH Stereo > Neo:6 > 2-Stereo) tal y como se indica en el visualizador de funciones del panel frontal y en el SISTEMA DE VISUALIZACION DE MENUS EN PANTALLA. Pulse repetidamente el botón hasta que llegue al ajuste deseado.

NOTA: Las señales codificadas en los sistemas que se mencionan a continuación son generalmente detectadas de modo automático y la descodificación de las mismas no requiere la ejecución de ninguna acción o ajuste por parte del usuario: DTS, DTS ES Matrix 6.1, DTS ES Discrete 6.1, Dolby Digital, Dolby Digital de 2 canales, PCM de 2 canales, MP3 y HDCD.

NOTA: Es posible que estos modos de sonido envolvente no estén disponibles para todo tipo de grabaciones. Muchos tipos de fuentes digitales activan automáticamente un tipo de descodificación de sonido envolvente específico que no puede ser pasado por alto.

Botones para el Ajuste del Nivel de las Cajas Acústicas **B D N** Botones UP/DOWN **G**

El nivel de volumen correspondiente a cada uno de los canales disponibles debería ser calibrado utilizando tonos de prueba juntamente con el SISTEMA DE VISUALIZACION DE MENUS EN PANTALLA durante la puesta a punto inicial del RSP-1066. Usted también puede realizar un cambio temporal en el nivel de volumen relativo de los canales central, de efectos o subwoofer utilizando botones del mando a distancia:

1. Pulse uno de los botones de selección del mando a distancia con el fin de seleccionar un canal (o par de canales) para proceder a su ajuste. Pulse el botón C **B** para ajustar el canal CENTRAL. Pulse el botón S **D** para ajustar el canal de SUBWOOFER. Pulse el botón R **N** para ajustar los canales de SONIDO ENVOLVENTE o CENTRALES POSTERIORES (cada vez que pulse el botón R se conmuta entre los canales de SONIDO ENVOLVENTE y los CENTRALES POSTERIORES). La caja acústica seleccionada y el ajuste actual de la misma aparecen brevemente en el visualizador de funciones.
2. Utilice los botones UP ("ARRIBA") o DOWN ("ABAJO") (**G**) del mando a distancia para ajustar el nivel de salida del canal o canales seleccionados.
3. Repita el procedimiento anterior para cada canal.

En caso de que no se realice ningún ajuste al cabo de 5 segundos de haber pulsado uno de los botones de selección, los niveles regresan a sus valores calibrados por defecto.

NOTA: Este ajuste del nivel de volumen está disponible para cualquier entrada, incluida la entrada MULTI. No obstante, dicho ajuste es temporal. La selección de una entrada diferente o la activación/desactivación del aparato hará que los ajustes regresen a sus valores por defecto.

NOTA: El procedimiento de calibración a través del SISTEMA DE VISUALIZACION DE MENUS EN PANTALLA permite ajustar de manera independiente cada uno de los canales de efectos. El procedimiento de ajuste aquí descrito sólo permite cambiar al unísono el nivel de volumen relativo de todos los canales de efectos.

Botón DYNAMIC RANGE ("GAMA DINAMICA") Botón DWN

Las fuentes digitales disponibles hoy en día son capaces de proporcionar una gama dinámica (es decir la diferencia entre los sonidos más suaves y los más intensos) extremadamente amplia. En algunos casos, la gama dinámica disponible puede llegar a penalizar seriamente los amplificadores o las cajas acústicas del equipo. En otros, puede resultar deseable comprimir la gama dinámica cuando la escucha se lleve a cabo con unos niveles de volumen bajos. La pulsación del botón DYNAMIC RANGE del panel frontal (o el botón DWN del mando a distancia) le permite desplazarse a través de tres ajustes de la gama dinámica:

- **MAX** (ausencia de compresión/gama dinámica íntegra)
- **MID** (compresión moderada)
- **MIN** (compresión máxima/gama dinámica mínima)

Se activará una indicación luminosa "D.RANGE" en el visualizador de funciones del panel frontal cada vez que la gama dinámica no esté en su ajuste MAX. El nuevo ajuste de la gama dinámica aparecerá brevemente en el visualizador de funciones alfanumérico cuando sea modificado.

NOTA: La función DYNAMIC RANGE sólo está disponible en el modo Dolby Digital, permaneciendo desactivada en el resto de modos.

Repaso de las Conexiones

El panel posterior del RSP-1066 incluye conectores de audio RCA estándar tanto de entrada como de salida, entradas y salidas de Vídeo Compuesto y S-Vídeo y entradas de vídeo por Componentes de Vídeo, así como entradas y salidas digitales coaxiales y ópticas.

El RSP-1066 incorpora salidas de audio preamplificadas para la utilización de amplificadores de potencia externos, así como salidas de Vídeo Compuesto, S-Vídeo y Componentes de Vídeo para la conexión a su dispositivo de visualización.

El RSP-1066 también incluye conexiones de entrada de señal multicanal externa MULTI, una entrada para sensor de rayos infrarrojos (IR) y dos conexiones para señal de disparo de 12 voltios que permiten activar a distancia etapas de potencia Rotel.

NOTA: No conecte ningún componente del equipo a la red eléctrica hasta que todas las conexiones del mismo hayan sido realizadas adecuadamente.

Los cables de vídeo deberían tener una impedancia característica de 75 ohmios. El formato de interconexión digital de audio S/PDIF también especifica una impedancia de 75 ohmios, por lo que todos los cables digitales de alta calidad deberían cumplir esta norma. Puesto que los cables digitales S/PDIF y de vídeo son muy parecidos, usted puede utilizar un cable de vídeo para la transmisión de datos digitales de audio. Le recomendamos encarecidamente que NO utilice cables de interconexión convencional de audio para señales digitales o de vídeo. Los cables de interconexión de audio estándar permitirán que las señales mencionadas los atraviesen pero su limitado ancho de banda reducirá las prestaciones de las mismas.

Cuando realice las conexiones de señal, conecte los canales de la IZQUIERDA ("LEFT") a las tomas LEFT y los canales de la DERECHA ("RIGHT") a las tomas RIGHT. Todas las conexiones RCA del RSP-1066 respetan la siguiente codificación de colores estándar:

Canal de audio izquierdo: toma RCA con revestimiento interno de color blanco

Canal de audio derecho: toma RCA con revestimiento interno de color rojo

Vídeo Compuesto: toma RCA con revestimiento interno de color amarillo

NOTA: La entrada correspondiente a cada fuente debe ser adecuadamente configurada utilizando el INPUT MENU del sistema de VISUALIZACION DE MENUS EN PANTALLA. Le recomendamos que se dirija a este menú después de conectar cada fuente para configurarla en función de sus deseos. Para más información, diríjase a la sección dedicada al Sistema de Visualización de Menús en Pantalla/Configuración.

Conexiones de Vídeo

El RSP-1066 incorpora conexiones de S-Vídeo y Componentes de Vídeo para quienes deseen utilizarlas. No obstante, los cables de Vídeo Compuesto estándar proporcionan una excelente calidad de imagen en la mayoría de equipos y su empleo en **todas** las conexiones de entrada y salida simplificará considerablemente la instalación y configuración del aparato.

Si decide utilizar conexiones de S-Vídeo o Componentes de Vídeo, tenga en cuenta las consideraciones siguientes a la hora de configurar su sistema:

Sistema de Visualización de Menús en Pantalla: El sistema de VISUALIZACION DE MENUS EN PANTALLA del RSP-1066 está disponible para **todas** las entradas cuando se utiliza un cable de Vídeo Compuesto o S-Vídeo desde las salidas TV MONITOR hasta su televisor. El sistema de VISUALIZACION DE MENUS EN PANTALLA no está disponible cuando se utilizan cables de vídeo por Componentes de Vídeo.

Puesta a Punto del Equipo: La puesta a punto del equipo debería efectuarse mientras se utiliza un cable de Vídeo Compuesto o S-Vídeo entre las salidas TV MONITOR del RSP-1066 y las entradas de vídeo del televisor o proyector. Seleccione OSD ("ON-SCREEN DISPLAY") en el mando a distancia RR-969 para completar la puesta a punto del equipo.

NOTA: En un monitor PAL estándar, el OSD no puede ser visualizado hasta que está presente una señal de vídeo independientemente de cual sea el tipo de cable que se utilice. Para la puesta a punto, conecte la salida de vídeo de su reproductor de DVD y seleccione la entrada correspondiente del RSP-1066. El OSD se visualizará encima de la señal de vídeo procedente del reproductor de DVD.

Vídeo Compuesto y S-Vídeo: Con ciertas excepciones, un sistema debería ser conectado utilizando **sólo** cables de Vídeo Compuesto o **sólo** cables de S-Vídeo. Las señales de S-Vídeo procedentes de fuentes audiovisuales no pueden ser enviadas a un televisor desde las salidas TV MONITOR del RSP-1066 utilizando un cable de Vídeo Compuesto. Por el contrario, las señales de Vídeo Compuesto procedentes de fuentes audiovisuales no pueden ser enviadas a un televisor desde las salidas TV MONITOR del RSP-1066 con un cable de S-Vídeo. Además, las conexiones de Vídeo Compuesto y S-Vídeo no pueden "mezclarse" en un mismo sistema.

No obstante, pueden conectarse tanto cables de Vídeo Compuesto como de S-Vídeo desde las salidas TV MONITOR del RSP-1066 a entradas tanto de Vídeo Compuesto como de S-Vídeo de un televisor o videoprojector. Esta dualidad de posibilidades de conexión desde el RSP-1066 le proporcionará una capacidad limitada para gestionar señales de S-Vídeo en un equipo en el que predominen los cables de Vídeo Compuesto.

Cuando se conectan cables de Vídeo Compuesto y S-Vídeo desde la misma fuente, en las salidas TV MONITOR del RSP-1066 **sólo** estará disponible la señal de S-Vídeo. Sin embargo, la señal de salida en Vídeo Compuesto REC seguirá estando disponible. Esta dualidad de posibilidades de conexión puede ser útil para realizar grabaciones de vídeo en un equipo en el que predominen las conexiones de S-Vídeo pero que también incluya una toma para VCR con conexión de Vídeo Compuesto.

Conexiones Correspondientes a las Fuentes de Audio

Ver Figura 4.

Conecte sus fuentes de audio a las siguientes entradas y salidas equipadas con conectores RCA:

Entradas CD 27

Conecte las salidas analógicas izquierda y derecha de su reproductor de discos compactos a las tomas de entrada CD.

Entradas y Salidas TUNER 26

Conecte las salidas analógicas izquierda y derecha de su sintonizador de radio a las tomas de entrada TUNER.

Entradas y Salidas TAPE 28

El RSP-1066 incorpora una pareja de entradas y un par de salidas de grabación para la conexión de un grabador analógico de señales de audio.

La fuente de señal analógica disponible para ser grabada en las salidas TAPE es seleccionada con el botón REC del panel frontal (o el botón ZONE del mando a distancia) y su nombre aparece en el visualizador de funciones. Si la señal de entrada TAPE es seleccionada como fuente a grabar, la misma no estará disponible, para su grabación, en la salida TAPE pero sí en las salidas VIDEO.

Conecte las salidas analógicas izquierda y derecha de un grabador de cinta a las tomas TAPE IN. Conecte las tomas TAPE OUT a las entradas del grabador de cinta.

Entradas Correspondientes a las Fuentes de Vídeo

Ver Figura 4.

Se dispone de conexiones de entrada para cinco fuentes de vídeo. Cada una de ellas es acompañada por un par de entradas RCA para la correspondiente señal de audio. Cada una de las cinco entradas mencionadas está duplicada en los formatos de Vídeo Compuesto y S-Vídeo para la conexión de la señal de vídeo. Además, dos de las fuentes de vídeo (Video 1 y Video 2) también incorporan conexiones de entrada en el formato de Componentes de Vídeo como alternativa a las conexiones de Vídeo Compuesto y S-Vídeo.

NOTA: No hay ninguna necesidad de utilizar más de un tipo de conexión de vídeo para una misma fuente aunque hacerlo no perjudicará al aparato. Le recomendamos que seleccione un tipo de conexión de vídeo y la utilice para todas las entradas y salidas de vídeo. Como regla general, el uso de conexiones de Vídeo Compuesto (con conectores RCA) simplificará la puesta a punto y el funcionamiento del sistema.

Se dispone también de salidas para grabación de vídeo (que se describen en la siguiente sección) que corresponden a tres de las entradas de vídeo disponibles (Video 1, Video 2 y Video 3). Por esta razón, usted debería planificar un poco y designar a cada fuente como Video 1, Video 2, etc. Todas las conexiones (tanto de entrada como de salida) correspondientes a una misma fuente deben ser realizadas de forma coherente. Por ejemplo, **todas** las conexiones de entrada y salida de un determinado VCR deberían ser efectuadas a los conectores Video 1.

Asimismo, asegúrese de que los canales estén conectados de manera coherente, es decir que las señales correspondientes a los canales de la izquierda estén conectadas a las entradas/salidas de la izquierda y las señales correspondientes a los canales de la derecha estén conectadas a las entradas/salidas de la derecha.

NOTA: Estas entradas para fuentes de vídeo también pueden ser utilizadas para fuentes de audio adicionales omitiendo las conexiones correspondientes a la señal de vídeo.

Entradas de Audio VIDEO 1-5 29

Con ayuda de cables de interconexión de audio estándar, conecte las salidas analógicas de audio izquierda y derecha de un VCR u otra fuente de vídeo a las entradas VIDEO 1, 2, 3, 4 ó 5 utilizando cables de audio estándar equipados con conectores RCA.

Entradas de Vídeo Compuesto VIDEO 1-5 31

Si usted opta por utilizar una conexión de Vídeo Compuesto con conectores RCA para la entrada correspondiente a una fuente de vídeo, conecte la salida de vídeo RCA de dicha fuente a una de las entradas del RSP-1066 designadas por COMPOSITE IN con ayuda de un cable de interconexión de vídeo estándar de 75 ohmios de impedancia característica.

Entradas de S-Vídeo VIDEO 1-5 33

Las señales de S-Vídeo utilizan un cable especial que divide la señal de vídeo en varias componentes que son transportadas por conductores separados y proporcionan una calidad superior que los cables de vídeo compuesto estándar terminados en conectores

RCA. Si usted opta por utilizar una conexión de S-Vídeo para la entrada correspondiente a una fuente de vídeo, conecte la *salida* de S-Vídeo de dicha fuente a una de las *entradas* del RSP-1066 designadas por S-VIDEO IN con ayuda de un cable de interconexión de S-Vídeo estándar.

NOTA: Las señales presentes en las entradas de S-Vídeo sólo podrán proceder de salidas de S-Vídeo.

Entradas de Vídeo por Componentes de Vídeo VIDEO 1-2 25

Las conexiones de vídeo por Componentes de Vídeo dividen la señal de vídeo en otras tres – una de luminancia (Y) y dos de crominancia (Cb y Cr) – permitiendo de este modo restituir una imagen de muy alta calidad. Cada una de estas tres señales es transportada por un cable de interconexión de vídeo separado de 75 ohmios de impedancia característica equipado con conectores RCA.

Las entradas VIDEO 1 y VIDEO 2 permiten utilizar conexiones por Componentes de Vídeo. Si opta por utilizar este formato de interconexión de vídeo, conecte las tres *salidas* de Componentes de Vídeo de la fuente a las correspondientes *entradas* del RSP-1066 designadas por COMPONENT VIDEO IN. Asegúrese de que conecta cada uno de los tres cables al conector adecuado (Y a Y, Cb a Cb y Cr a Cr) y que está utilizando cables de interconexión de vídeo de 75 ohmios de impedancia característica.

NOTA: Las señales presentes en las entradas de Componentes de Vídeo sólo podrán proceder de salidas de Componentes de Vídeo. El sistema de VISUALIZACION DE MENUS EN PANTALLA no estará disponible cuando se utilicen conexiones por Componentes de Vídeo.

Entradas para Señal de Audio Multicanal Externa MULTI 19

Estas entradas RCA aceptan siete señales analógicas de nivel de línea de 5.1 ó 6.1 canales procedentes de una fuente o procesador externo. Cuando es seleccionada con el botón MULTI INPUT del panel frontal o el botón EXT IN del mando a distancia, esta entrada ignora la presencia de cualquier otra señal de audio.

Utilice cables de interconexión de audio para conectar las salidas de la fuente a las tomas RCA designadas por MULTI INPUT, asegurándose de observar la adecuada coherencia entre canales (es decir, conectando el canal frontal derecho a la entrada R FRONT, etc.). En función de cual sea la configuración de su equipo, deberá realizar seis conexiones (FRONTAL DERECHO, FRONTAL IZQUIERDO, POSTERIOR DERECHO, POSTERIOR IZQUIERDO, CENTRAL y SUBWOOFER) o siete (FRONTAL DERECHO, FRONTAL IZQUIERDO, POSTERIOR DERECHO, POSTERIOR IZQUIERDO, CENTRAL, CENTRAL POSTERIOR y SUBWOOFER).

Salidas Correspondientes a las Fuentes de Vídeo

Ver Figura 4.

Tres de las fuentes de vídeo disponibles (VIDEO 1, 2 y 3) incorporan salidas que le permiten enviar una señal a un VCR u otra fuente para su grabación. La señal para grabación disponible en estas tres salidas es seleccionada globalmente con ayuda del botón REC del panel frontal o el botón ZONE del mando a distancia y es independiente de la fuente seleccionada para su escucha.

NOTA: Se dispone de señales para su grabación en todas las salidas de fuente, incluida la seleccionada específicamente para su grabación. Como regla general, no debería intentar enviar la señal a grabar hacia el componente cuya señal ha sido seleccionada para ser grabada.

Las tomas para grabación correspondientes a VIDEO 1, 2 y 3 incluyen un par de salidas analógicas de audio con conectores RCA más la opción de elegir entre una salida de Vídeo Compuesto y una de S-Vídeo. Para poner a punto un componente de vídeo con el fin de grabar la señal procedente del mismo, necesitará conectar tanto sus salidas analógicas de audio como la salida de vídeo que usted elija. Tenga en mente que las señales de Vídeo Compuesto no estarán disponibles en las salidas de grabación de S-Vídeo y que las señales de entrada de S-Vídeo no estarán disponibles en las salidas de grabación de Vídeo Compuesto.

NOTA: Todas las conexiones (tanto de entrada como de salida) correspondientes a una determinada fuente deben realizarse de manera coherente. Por ejemplo, si usted designa un VCR como VIDEO 1, debe conectar todas las entradas y salidas de señal del mismo a los conectores VIDEO 1.

Salidas de Audio VIDEO 1-3 30

Con ayuda de cables de interconexión de audio estándar, conecte las *salidas* RCA de audio izquierda y derecha del RSP-1066 a las *entradas* de audio de la fuente. Asegúrese de respetar la coherencia de las conexiones. Si conecta un VCR a las entradas VIDEO 1, conecte las salidas VIDEO 1 al mismo componente. Asegúrese también de que el canal izquierdo esté conectado a los conectores LEFT y que el canal Derecho lo esté a los conectores RIGHT.

Salidas de Vídeo Compuesto VIDEO 1-3 32

Si opta por utilizar conexiones de Vídeo Compuesto equipadas con conectores RCA para una determinada fuente, utilice un cable de interconexión de vídeo de 75 ohmios de impedancia característica para conectar la *salida* RCA de vídeo del RSP-1066 designada por COMPOSITE OUTPUT a la *entrada* RCA de vídeo de dicha fuente.

Salidas de S-Vídeo VIDEO 1-3 34

Si opta por utilizar conexiones de S-Vídeo para una determinada fuente, utilice un cable de S-Vídeo para conectar la *salida* de S-Vídeo del RSP-1066 designada por S-VIDEO OUTPUT a la *entrada* de S-Vídeo de dicha fuente.

Conexiones Correspondientes a las Fuentes Digitales

Ver Figura 4.

El RSP-1066 incorpora conexiones digitales que pueden ser utilizadas en lugar de o junto a las conexiones analógicas de entrada y salida descritas en las secciones anteriores. Estas conexiones suman un total de cinco entradas digitales y dos salidas digitales para grabación.

Estas conexiones digitales pueden ser utilizadas con cualquier fuente que sea capaz de suministrar una señal digital, como por ejemplo un reproductor de CD o DVD.

NOTA: La realización de una conexión digital implica que serán los convertidores D/A internos del RSP-1066 y no los de la fuente digital los encargados de descodificar la señal. En general, usted puede utilizar conexiones digitales para un reproductor de DVD u otro componente que suministre una señal codificada en Dolby Digital o DTS. No obstante, es posible que si está utilizando un reproductor de CD de muy alta calidad equipado con convertidores D/A sofisticados prefiera utilizar conexiones analógicas de audio para unirlos al RSP-1066.

Entradas Digitales 16

El RSP-1066 acepta señales de entrada digitales procedentes de fuentes tales como reproductores de CD y receptores de televisión por satélite y señales de 5.1 canales codificadas en Dolby Digital y DTS o de 6.1 canales codificadas en DTS ES procedentes de reproductores de DVD. El convertidor D/A interno detecta de la señal y se ajusta automáticamente a la frecuencia de muestreo correcta.

Hay cinco entradas digitales en el panel posterior, concretamente tres coaxiales y dos ópticas. Estas entradas digitales pueden ser asignadas a cualquiera de las fuentes de entrada utilizando la pantalla INPUT MENU descrita más adelante en este mismo manual. Por ejemplo, usted puede asignar el conector correspondiente a la entrada digital COAXIAL 1 a la fuente VIDEO 1 y la entrada digital OPTICAL 2 a la fuente VIDEO 3.

Conecte el cable apropiado (óptico o coaxial de 75 ohmios de impedancia característica) desde la salida digital de su fuente a una entrada digital del RSP-1066 y a continuación configure dicha entrada digital para la fuente correspondiente con ayuda del INPUT MENU.

NOTA: Cuando utilice conexiones digitales, debería efectuar también las conexiones analógicas descritas anteriormente. La conexión analógica es necesaria para grabar señal a un grabador analógico o para el funcionamiento de la ZONA 2.

Salidas Digitales 17

El RSP-1066 incluye una salida digital (disponible por vía coaxial y óptica) para enviar la señal correspondiente a cualquiera de las cinco entradas digitales disponibles a un grabador digital o a un procesador de audio externo. Cuando se selecciona una señal digital procedente de una fuente de entrada para ser escuchada, la misma es enviada automáticamente a las salidas digitales disponibles bien para su grabación bien para su procesamiento externo.

NOTA: En estas salidas sólo están disponibles señales procedentes de fuentes digitales. Las señales analógicas no pueden ser convertidas y por tanto no están disponibles en las salidas digitales.

Conecte la salida digital a la entrada digital de su grabador o procesador de audio. Puede utilizar para ello tanto un cable coaxial de vídeo de 75 ohmios como un cable óptico.

Conexiones Correspondientes a la Salida de Señal

Ver Figura 3.

Esta sección del manual describe las conexiones de salida de audio y de vídeo del RSP-1066. Dichas conexiones son utilizadas para enviar las señales de salida a monitores de televisión, amplificadores de audio y dispositivos de grabación.

Salida para Monitor de TV 25 35

La salida de vídeo del RSP-1066 envía la señal de vídeo a su monitor de TV. Se dispone de tres tipos de conexiones de salida de vídeo: Vídeo Compuesto (conector RCA), S-Vídeo y Componentes de Vídeo. Elija el tipo de conexión de salida de vídeo que mejor se adapte a las entradas de su monitor de televisión. Conecte la salida TV MONITOR - tanto a partir de un conector de Vídeo Compuesto como de uno de S-Vídeo o Componentes de Vídeo - a la correspondiente entrada de su monitor de TV utilizando cables de vídeo apropiados.

NOTA: La salida de Vídeo Compuesto con conector RCA sólo envía al monitor de televisión señales de Vídeo Compuesto procedentes de la fuente. La salida de S-Vídeo sólo envía al monitor de televisión señales de S-Vídeo procedentes de la fuente. La salida de Componentes de Vídeo sólo envía al monitor de televisión señales de Componentes de Vídeo procedentes de la fuente. El sistema de VISUALIZACION DE MENUS EN PANTALLA no está disponible cuando se utilizan conexiones de vídeo por Componentes de Vídeo.

Salidas Preamplificadas con Conectores RCA 18

Hay diez salidas de audio preamplificadas con conectores RCA: FRONT (IZQUIERDA/ DERECHA), CENTER (1/2), CENTER BACK (CB1/CB2), SURROUND REAR (IZQUIERDA/ DERECHA) Y SUBWOOFER. Utilice estas salidas para enviar las señales de salida del RSP-1066 a amplificadores externos o cajas acústicas autoamplificadas (activas).

NOTA: En función de cual sea la configuración de su equipo, es posible que usted utilice alguna o todas estas conexiones. Por ejemplo, si usted sólo dispone de un canal central, debería conectarlo a la salida CTR 1. Si sólo tiene un canal frontal posterior, debería conectarlo a la salida CB1.

Para conectar un subwoofer activo, conecte un cable de audio estándar terminado con conectores RCA desde la toma SUBWOOFER OUTPUT hasta la entrada correspondiente del amplificador de potencia del subwoofer.

Para conectar las salidas de audio principales equipadas con conectores RCA,

conecte un cable de audio desde cada salida hasta la entrada del canal del amplificador que atacará la caja acústica correspondiente. En un sistema de Cine en Casa al completo necesitará realizar seis conexiones diferentes para otras tantas cajas acústicas (frontal izquierda, frontal central, frontal derecha, efectos izquierda, efectos derecha y subwoofer).

Asegúrese de que cada salida haya sido conectada al canal de amplificación correcto (frontal izquierda, posterior izquierda, etc.).

Conexiones de Alimentación y Otras

Entrada de Corriente Eléctrica Alterna 33

Su RSP-1066 está configurado en fábrica para que funcione con la tensión de red correspondiente al país en que usted lo haya comprado (115 voltios de corriente alterna a 60 Hz para la versión estadounidense o 230 voltios de corriente alterna a 50 Hz para la versión europea). Dicha configuración está indicada en el panel posterior del aparato.

Conecte el cable de alimentación suministrado de serie en el receptáculo AC INPUT situado en el panel posterior del RSP-1066.

Consulte el apartado correspondiente al CONMUTADOR POWER de la sección CONTROLES BASICOS del presente manual para obtener información sobre la puesta en marcha y desactivación del aparato.

NOTA: Los ajustes memorizados y los nombres de las fuentes de vídeo permanecerán guardados durante un máximo de 1 mes en caso de que el RSP-1066 sea desconectado de la red eléctrica.

Conexiones TRIGGER 12V 24

Varios amplificadores de Rotel ofrecen la posibilidad de ser activados y desactivados mediante una señal de disparo de 12 voltios procedente del RSP-1066. Esta prestación proporciona un mecanismo de puesta en marcha a distancia mientras que a la vez hace

posible conectar etapas de potencia con mayores demandas de corriente directamente a una toma de corriente eléctrica alterna.

Cuando el RSP-1066 es activado, aparece una señal continua de control de 12 voltios en los conectores pertinentes con el fin de activar otros amplificadores cuyo sensor para señal de disparo de 12 voltios está conectado a los mismos. Cuando el RSP-1066 sea situado en el modo STANDBY, la señal de disparo es interrumpida y los amplificadores serán desconectados.

Para utilizar el sistema de disparo de señal de 12 voltios debe conectar, con ayuda de un cable diseñado específicamente para esa aplicación, una cualquiera de estas dos tomas a la entrada para señal de disparo de 12 voltios de su amplificador Rotel. El cable necesario para ello consiste en un único conductor aislado terminado con tomas monofónicas macho de 3'5 mm en sus extremos. Uno de los extremos del cable debe ser insertado en la salida 12V TRIGGER del RSP-1066 mientras que el otro debe ser insertado en la entrada 12V TRIGGER del amplificador. Consulte el manual de instrucciones de su amplificador para obtener información sobre cómo configurar este último para su puesta en marcha a distancia utilizando el sistema de señal de disparo de 12 voltios.

NOTA: La complejidad de los sistemas de Audio/Video puede variar sustancialmente. Hay muchas maneras de poner en marcha y desactivar los componentes de un equipo dado, por lo que resulta poco práctico cubrir cada configuración posible en el presente manual. Le rogamos que consulte a su distribuidor autorizado de productos Rotel para que le aconseje acerca de cómo configurar su equipo y sobre la utilización, en caso de que ello sea necesario, de las conexiones para señal de disparo de 12 voltios.

Toma EXTERNAL REMOTE IN ("ENTRADA PARA CONTROL REMOTO EXTERNO") 23

Esta minitoma de 3'5 mm (designada por EXT REM IN) recibe códigos de control de receptores de rayos infrarrojos estándar (pertenecientes a marcas como Xantech y otras) ubicados en la sala de escucha principal. Esta prestación es útil cuando el RSP-1066 está instalado en un mueble y el sensor de infrarrojos del panel frontal está bloqueado. También le permite montar un sensor de rayos infrarrojos

independiente en el exterior del recinto para que las señales procedentes del control remoto puedan alcanzar los componentes instalados en el interior del mismo. Este sensor externo debe ser conectado a las tomas EXT REM IN del RSP-1066.

Hay en el mercado muchos receptores de infrarrojos que pueden trabajar con diferentes estándares de conexionado. Consulte a su distribuidor autorizado de productos Rotel para obtener información sobre de receptores de infrarrojos externos y el conexionado adecuado de un conector que se adapte al receptáculo de la minitoma.

NOTA: Las señales de infrarrojos (IR) procedentes de la toma EXTERNAL REMOTE IN (así como los procedentes de la toma ZONE REMOTE IN) pueden ser enviadas a fuentes que utilicen emisores de infrarrojos externos o conexiones por cable desde las tomas IR OUT. Diríjase a la sección de este manual dedicada a la ZONA 2 para obtener información adicional al respecto.

Tomas de Entrada/Salida para Ordenador y Teclado de Control 18

El RSP-1066 puede ser manejado con un ordenador personal en el que se haya cargado previamente software para el control de sistemas de audio desarrollados por otros fabricantes o con un teclado de control para sistemas de A/V exclusivo de Rotel. Este control se lleva a cabo enviando códigos de funcionamiento (por lo general enviados por el mando a distancia RR-969) desde el ordenador o el teclado de control a través de una conexión por cable.

La entrada COMPUTER I/O proporciona las conexiones en red necesarias en el panel posterior. Aceptan clavijas modulares de 8 patillas RJ-45 estándar, es decir las mismas que se utilizan habitualmente en el cableado de redes Ethernet 10-Base UTP.

Para obtener información adicional sobre las conexiones, el software y los códigos operativos correspondientes al control por ordenador o teclado externo del RSP-1066, contacte con su distribuidor autorizado de productos Rotel.

Conexión y Funcionamiento de la Zona 2

El RSP-1066 le ofrece la posibilidad de disponer de una segunda zona ubicada en cualquier punto de su casa para disfrutar de su música favorita y gobernar el equipo desde la misma. Desde la ubicación remota, usted puede seleccionar una fuente de sonido (que puede incluso ser diferente de la que esté funcionando en la sala de escucha principal), ajustar el nivel de volumen en dicha ubicación y gobernar todas las fuentes del equipo.

Para explotar a fondo las ventajas de la Segunda Zona o Zona 2, usted necesitará componentes adicionales: una pareja de cajas acústicas instaladas en dicha zona, una etapa de potencia para excitarlas y un sistema de repetición de rayos infrarrojos o de control por teclado.

La Zona 2 puede ser controlada desde la sala principal utilizando el botón ZONE del panel frontal del RSP-1066. El manejo del equipo desde dicha zona requiere la instalación de un sistema de repetidores de rayos infrarrojos (Xantech, Niles, etc.) que envíe las órdenes de control a distancia por infrarrojos desde la Segunda Zona hasta la entrada ZONE REMOTE IN del panel posterior del RSP-1066.

Hay varios puntos relacionados con el funcionamiento de la Zona 2 que debería tener en consideración:

- Debe utilizarse un sistema de repetición de rayos infrarrojos (Xantech, Niles, etc.) para controlar el sistema desde la Segunda Zona.
- Hay dos opciones en lo que respecta al nivel de salida para la Zona 2 que pueden seleccionarse desde el sistema de VISUALIZACION DE MENUS EN PANTALLA. La opción de salida VARIABLE le permite a usted disponer de la máxima libertad para ajustar el nivel de volumen, recordándose el último ajuste efectuado mientras la Zona 2 esté activada. La opción de salida FIXED ("FIJA") desactiva el control de volumen de la Zona 2, siendo la salida de la misma establecida en un valor especificado. Esta opción podría ser útil para enviar una señal de línea a un preamplificador o amplificador integrado

con su propio control de volumen o a un amplificador de distribución con múltiples controles de volumen.

- El mando a distancia RR-969, suministrado de serie con el RSP-1066, gobernará el funcionamiento de la Zona 2 si se utiliza desde la misma conjuntamente con un sistema de repetición de rayos infrarrojos. También puede ser programado para que controle fuentes de Rotel a través de la toma IR OUT del RSP-1066.
- Cualquier fuente conectada a las entradas del RSP-1066 puede ser enviada a las salidas correspondientes a la Zona 2. El funcionamiento de ZONE 2 es independiente del de la sala principal. Por lo tanto, usted puede seleccionar una fuente diferente o ajustar el nivel de volumen correspondiente a la Zona 2 sin que ello afecte lo más mínimo a las salidas PRINCIPALES ("MAIN").
- Procure no enviar **simultáneamente** una misma orden por infrarrojos al sensor del panel frontal del RSP-1066 y a un repetidor de la Zona 2. Esto implica que la Zona 2 **debe** estar situada en una sala distinta de la que alberga el RSP-1066.

Conexión/Desconexión de la Zona 2

Una vez que empieza a recibir alimentación eléctrica pulsando el botón POWER del panel frontal, el RSP-1066 permite activar/desactivar de modo completamente independiente las dos zonas disponibles. La pulsación del botón POWER del mando a distancia en la sala principal sólo activa o desactiva el RSP-1066 en esta última y por tanto no tiene ningún efecto en la Zona 2. Por el contrario, la activación o desactivación de la Zona 2 no tiene ningún efecto en la sala principal. No obstante, si se sitúa el botón POWER del panel frontal en la posición OFF, el aparato se desactiva por completo y por tanto cesa el sonido en las dos zonas.

NOTA: Para llevar a cabo la conexión y desconexión adecuadas del sistema cuando se trabaja con la Zona 2, el modo de arranque del RSP-1066 debería ser ajustado en la posición por defecto DIRECT o en STANDBY utilizando el menú OTHER OPTIONS ("OTRAS OPCIONES") del sistema de VISUALIZACION DE MENUS EN PANTALLA.

Control de la Zona 2 desde el Botón ZONE de la Sala Principal

Usted puede controlar la Zona 2 (es decir activarla o desactivarla, cambiar las fuentes de entrada y ajustar el nivel de volumen) desde el panel frontal del RSP-1066. El Control de la Zona 2 desde el panel frontal se lleva a cabo pulsando el botón ZONE, que situará temporalmente al RSP-1066 en el modo de control de la Zona 2 incluso si el aparato está en la posición de espera. Cuando se pulsa el botón ZONE, el VISUALIZADOR DE FUNCIONES muestra el estado actual de la ZONA 2 durante 5 segundos, un intervalo de tiempo durante el cual usted puede utilizar el control de VOLUMEN y los botones INPUT SOURCE para cambiar los ajustes de aquella. Cuando la ZONA 2 está funcionando, se activa un indicador luminoso ZONE en el VISUALIZADOR DE FUNCIONES DEL PANEL FRONTAL.

NOTA: La Zona 2 no puede ser controlada desde el mando a distancia en la sala principal.

Para activar o desactivar la Zona 2:

1. Pulse el botón ZONE del panel frontal. El estado de la Zona 2 aparece en el visualizador de funciones. Si la Zona 2 está en la posición de espera, aparecerá "ZONE OFF". Si la Zona 2 está activa, aparecerá "ZONE xxxxx" mostrando el nombre de la fuente de entrada que esté seleccionada en ese momento.
2. Si la Zona 2 está en ON, una segunda pulsación del botón ZONE en un intervalo de 10 segundos la situará en OFF. Si la Zona 2 está en OFF, la segunda pulsación del botón ZONE la situará en ON con la última fuente de entrada seleccionada y el ajuste del nivel de volumen correspondiente a la misma.
3. Al cabo de 10 segundos sin recibir órdenes, el RSP-1066 regresa a su modo de funcionamiento normal.

Para cambiar la fuente de entrada de la Zona 2:

1. Pulse el botón ZONE del panel frontal. El estado de la Zona 2 aparece en el visualizador de funciones. Asegúrese de que la Zona 2 esté en ON.
2. Dentro de los 10 segundos siguientes de haber pulsado el botón ZONE, pulse uno de los botones INPUT SOURCE para seleccionar una fuente para la Zona 2. El nombre de la fuente seleccionada aparecerá en el visualizador de funciones.
3. Al cabo de 10 segundos sin recibir órdenes, el RSP-1066 regresa a su modo de funcionamiento normal.

Para cambiar el nivel de volumen de la Zona 2:

1. Pulse el botón ZONE del panel frontal. El estado de la Zona 2 aparece en el visualizador de funciones. Asegúrese de que la Zona 2 esté en ON.
2. Dentro de los 10 segundos siguientes de haber pulsado el botón ZONE, ajuste el control de volumen para cambiar el nivel de salida de la Zona 2. El nuevo ajuste aparecerá en el visualizador de funciones.
3. Al cabo de 10 segundos sin recibir órdenes, el RSP-1066 regresa a su modo de funcionamiento normal.

Control de la Zona 2 desde la Ubicación Remota

Con un sistema de repetición de rayos infrarrojos adecuadamente configurado, usted podrá controlar por completo la Zona 2 desde dicha zona utilizando un mando a distancia RR-969. Podrá seleccionar y manejar una fuente, ajustar el nivel de volumen y activar o desactivar la Zona 2. Cualquier orden que usted envíe desde el RR-969 afectará única y exclusivamente a la Zona 2, es decir como si estuviese controlando un sistema de audio

completamente independiente en la sala correspondiente a la Zona 2. Estos cambios no tendrán ningún efecto en la sala de escucha principal.

Para activar o desactivar la Zona 2, pulse el botón POWER **H** del mando a distancia. Para ajustar el nivel de volumen en la Zona 2, pulse los botones VOLUME **L** del mando a distancia. Para seleccionar una fuente analógica diferente, pulse uno de los botones INPUT SOURCE **E** del mando a distancia.

Salidas de Audio de la Zona 2 **20**

Ver Figura 5.

Estas salidas de audio de línea equipadas con conectores RCA envían la señal correspondiente a la Zona 2 a una etapa de potencia estereofónica encargada de atacar las dos cajas acústicas presentes en dicha zona.

NOTA: En la salidas correspondientes a la Zona 2 sólo se dispone de señales procedentes de fuentes conectadas por vía analógica. Las fuentes conectadas únicamente por vía digital no están disponibles en la Zona 2.

Aunque usted siempre tiene la opción de utilizar un amplificador integrado o un receptor para atacar las cajas acústicas de la Zona 2, le recomendamos fervientemente que use una etapa de potencia de ganancia fija ya que ello simplifica la instalación y funcionamiento del sistema. Su detallista autorizado de productos Rotel podrá recomendarle otra opción basándose en exigencias específicas del equipo que usted posea.

Para configurar su equipo a fin de que funcione con una Zona 2, conecte—utilizando para ello cables de audio convencionales terminados en conectores RCA— las salidas izquierda y derecha para Zona 2 del RSP-1066 a las entradas correspondientes a los canales izquierdo y derecho del amplificador que ataque las cajas acústicas presentes en la misma.

NOTA: Por defecto, las salidas correspondientes a la Zona 2 suministran una señal de nivel VARIABLE que permite controlar el nivel de volumen desde el panel frontal del RSP-1066 y/o control a distancia desde la Zona 2. De modo alternativo, usted puede configurar estas salidas para un nivel FIJO ("FIXED"), que desactiva el control de volumen y envía una señal fija de nivel de línea a un amplificador equipado con su propio control de volumen. Para más detalles, diríjase a la sección dedicada al sistema de VISUALIZACIÓN DE MENUS EN PANTALLA/Configuración del Sistema.

Toma ZONE REM IN **21**

Ver Figura 5.

Esta minitoma de 3'5 mm acepta señales procedentes de un repetidor de rayos infrarrojos ubicado en la Zona 2. Este sistema de repetición de rayos infrarrojos es necesario para gobernar las funciones ZONE 2 del RSP-1066 desde el mando a distancia.

NOTA: Tanto la ZONA 2 como su repetidor de rayos infrarrojos deben estar en una ubicación diferente de la del RSP-1066 para prevenir que las órdenes destinadas a controlar la Zona 2 gobiernen por error las funciones correspondientes a la sala principal.

Tomas IR OUT **22**

Ver Figura 5.

Las tomas IR OUT 1 y 2 envían señales de infrarrojos recibidas en la toma ZONE REM IN o EXTERNAL REM IN a un emisor de rayos infrarrojos ubicado delante de una fuente o a reproductores de discos compactos, platinas a casetes o sintonizadores de Rotel equipados con un conector de rayos infrarrojos compatible en su panel posterior.

Esta salida es utilizada para permitir que las señales de infrarrojos procedentes de la Zona 2 sean enviadas a las fuentes del sistema o para la circulación de señales de infrarrojos

procedentes de un mando a distancia de la sala principal cuando los sensores de las fuentes son bloqueados como consecuencia de la instalación de estas últimas en un mueble. Le recomendamos que se dirija a su distribuidor autorizado de productos Rotel para obtener más información sobre repetidores de rayos infrarrojos.

NOTA: La toma EXT REM IN ubicada a la derecha de estas tomas está pensada para ser utilizada con un sensor de rayos infrarrojos externo que duplique el del panel frontal y esté ubicado en la zona primaria. **No** debería ser utilizada para conexiones de infrarrojos correspondientes a la ZONA 2.

Sistema de Visualización de Menús en Pantalla/ Configuración del Sistema

El RSP-1066 incorpora dos sistemas de visualización en pantalla para facilitar el funcionamiento del equipo. El primero de ellos consiste en sencillas visualizaciones de estado que aparecen en la pantalla del televisor cuando se modifica uno cualquiera de los ajustes primarios (Nivel de Volumen, Selección de Entradas, etc.). Estas visualizaciones de estado son muy intuitivas y por tanto fáciles de comprender.

En cualquier momento puede disponerse de un sistema de VISUALIZACION DE MENUS EN PANTALLA más elaborado pulsando el botón MENU del mando a distancia. Estos menús le guiarán durante la puesta a punto y el funcionamiento del RSP-1066.

Puesta a Punto del Sistema: La puesta a punto del sistema debería llevarse a cabo utilizando un cable de Vídeo Compuesto o S-Vídeo entre las salidas TV MONITOR del RSP-1066 y la entrada de vídeo del televisor o proyector. No deberían realizarse otras conexiones de vídeo simultáneamente. Seleccione OSD (VISUALIZACION DE MENUS EN PANTALLA) en el mando a distancia RR-969 para completar la puesta a punto del equipo.

NOTA: En un monitor que funcione con el estándar de vídeo PAL, el OSD no puede ser visualizado hasta que esté presente un señal de vídeo independientemente de cuales sean los cables de interconexión de vídeo que se estén utilizando. Para la puesta a punto, conecte la salida de Vídeo Compuesto de su reproductor de DVD y seleccione la entrada pertinente del RSP-1066. El OSD será visualizado encima de la señal de vídeo procedente del reproductor de DVD.

EL SISTEMA DE VISUALIZACION DE MENUS EN PANTALLA puede ser configurado para que opere en uno de los siguientes idiomas: Inglés o Alemán. Si desea cambiar el lenguaje por defecto, es decir el Inglés, dirijase a la sección del presente manual dedicada al menú OTHER OPTIONS ("OTRAS OPCIONES").

Botones de Navegación

C K L M

Se utilizan los siguientes botones para navegar a través del sistema de VISUALIZACION DE MENUS EN PANTALLA:

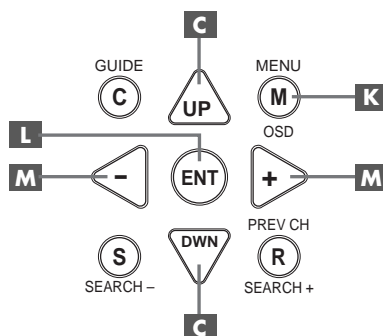

Botón MENU [K]: Permite visualizar la pantalla correspondiente al menú PRINCIPAL ("MAIN"). Se accede a los demás menús a partir de éste. Si un menú está ya en pantalla, pulse este botón para cancelar la visualización del mismo.

Botones UP/DOWN ("ARRIBA/ ABAJO") [C]: Sirven para desplazarse hacia arriba y hacia abajo en las listas que aparecen en el sistema VISUALIZACION DE MENUS EN PANTALLA.

Botones +/- [M]: Sirven para cambiar los ajustes actuales de una determinada opción de menú en algunos menús del sistema de VISUALIZACION DE MENUS EN PANTALLA.

Botón ENTER [L]: Sirven para confirmar un ajuste y volver al menú PRINCIPAL ("MAIN").

NOTA: Un sistema de ayuda situado en la parte inferior de cada uno de los menús del sistema de VISUALIZACION DE MENUS EN PANTALLA le recuerda los botones que tiene que pulsar.

En la figura 6 que hay al principio del presente manual se muestran todos los menús que constituyen el sistema de VISUALIZACION DE MENUS EN PANTALLA y cómo llegar a ellos. La mayoría de menús se usan para configurar el sistema y por lo general no serán utilizados durante el funcionamiento normal del mismo.

NOTA: Por defecto, el Sistema de Visualización de Menús en Pantalla aparece en INGLÉS ("ENGLISH"). En este manual mostramos también la versión de los menús en el idioma alternativo apropiado. Para cambiar el Sistema de Visualización de Menús en Pantalla a este idioma alternativo, dirijase a la sección denominada "OTHER OPTIONS Menus/Menus AUTRE OPTIONS" que figura más adelante en el presente manual. El objeto "LANGUAGE/LANGUE" de dicho menú le permite seleccionar idiomas alternativos.

Menú SYSTEM STATUS ("ESTADO DEL SISTEMA")

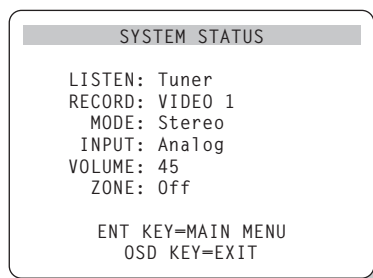

El menú SYSTEM STATUS proporciona información sobre el estado de los actuales ajustes del sistema, así como un punto de partida para alcanzar el resto de pantallas y menús. Esta pantalla aparecerá cuando usted pulse el botón MENU del mando a distancia, mostrándose en la misma la siguiente información:

LISTEN: Fuente seleccionada para su escucha.

RECORD: Fuente seleccionada para las salidas de VIDEO y AUDIO.

MODE: Modo de sonido envolvente seleccionado en ese momento.

INPUT: Entrada seleccionada para la fuente disponible, es decir Óptica, Coaxial, Analógica, etc.

VOLUME: Ajuste correspondiente al nivel de volumen de salida.

ZONE: Estado de la ZONA 2 (ON o OFF).

No se pueden realizar cambios cuando se utilice esta pantalla puesto que la misma proporciona únicamente información. Para acceder al resto de menús, pulse el botón ENTER para dirigirse al menú PRINCIPAL ("MAIN"). Pulse la tecla MENU del mando a distancia para cancelar la visualización y regresar al modo de funcionamiento normal.

NOTA: Cuando el RSP-1066 es puesto en marcha, la pantalla SYSTEM STATUS aparece durante diez segundos y a continuación se desactiva automáticamente.

Menú MAIN ("PRINCIPAL")

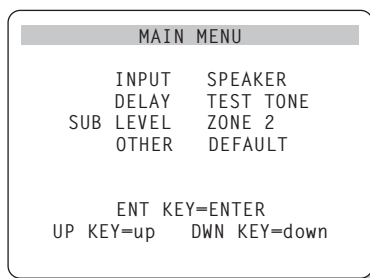

El menú MAIN permite acceder, pulsando el botón ENTER desde el menú SYSTEM STATUS antes descrito o desde la práctica totalidad de los demás menús, a un total de ocho pantallas y menús del sistema. Para ir a otro menú, destaque la línea deseada utilizando los botones ARRIBA/ABAJO del mando a distancia y pulse el botón ENTER. Pulse la tecla MENU del mando a distancia para cancelar la visualización y volver al modo de funcionamiento normal.

Menú INPUT ("ENTRADA")

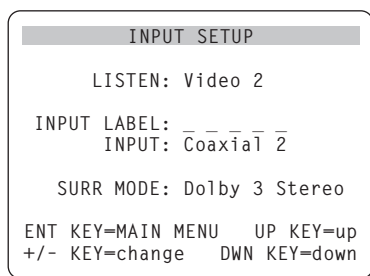

El menú INPUT configura las fuentes de entrada y se accede al mismo desde el menú MAIN. La pantalla correspondiente suministra las siguientes opciones, seleccionadas realizando la línea de menú deseada con ayuda de los botones ARRIBA/ABAJO.

LISTEN: Cambia la fuente de entrada que se está escuchando en este momento (CD, TUNER, TAPE, VIDEO1, VIDEO2, VIDEO3, VIDEO4, VIDEO5).

INPUT LABEL: Los nombres correspondientes a las cinco entradas de VIDEO pueden personalizarse (esto no es posible para las entradas TUNER, CD y TAPE). Señale esta línea para invocar un submenú que le permita cambiar el nombre de cinco caracteres correspondiente a la fuente de VIDEO seleccionada en este momento. Para cambiar el nombre:

1. Pulse las teclas +/- para iniciar el proceso de asignación.
2. Pulse las teclas +/- para cambiar la primera letra desplazándose a través de la lista de caracteres disponibles.
3. Pulse la tecla ENT para confirmar la letra seleccionada y desplazarse a la siguiente posición.
4. Repita los pasos 2 y 3 hasta que hayan sido completados los cinco caracteres. La última pulsación del botón ENT guardará el nuevo nombre y permitirá salir del submenú.

INPUT: Selecciona la conexión física de entrada a utilizar por defecto para la fuente mostrada en la primera línea del menú. Entre las opciones disponibles se incluyen las entradas ANALÓGICAS, las dos entradas digitales ÓPTICAS (OPTICAL 1 y 2) y las tres entradas digitales COAXIALES (COAXIAL 1-3). Cuando se seleccione una entrada digital, el aparato buscará una señal digital cada vez que se pulse el botón INPUT SOURCE. En caso de que no se detecte ninguna señal digital, el aparato regresará automáticamente a la entrada analógica. Cuando se seleccione una entrada ANALÓGICA, el aparato no tendrá en consideración ninguna señal digital independientemente de que haya una en alguna de sus entradas digitales; de este modo, el ajuste ANALOG fuerza al aparato a aceptar únicamente una señal analógica. La asignación de una entrada digital (con la pertinente detección automática) es la configuración preferida para fuentes de entrada digitales, como es el caso de los reproductores de DVD.

NOTA: Si se selecciona una fuente conectada a una entrada digital, la señal pertinente será enviada automáticamente a las salidas digitales disponibles para su grabación.

SURR MODE: Selecciona el modo de sonido envolvente por defecto para la entrada cuyo nombre se muestra en la parte superior del menú. El ajuste por defecto puede ser utilizado a menos que el programa procedente de la fuente active la descodificación automática de un modo específico o dicho ajuste sea pasado por alto por los botones del panel frontal o el mando a distancia. Entre las opciones disponibles figuran las siguientes: Stereo, Dolby Pro-Logic II, Dolby 3-Stereo, Music 1-4, 5CH Stereo, 7CH Stereo y DTS Neo:6

El presente es un ajuste por defecto para cada entrada y en algunos casos puede ser ignorado manualmente por los conmutadores MODE del panel frontal o el botón SUR+ del mando a distancia. Diríjase a la sección del presente manual dedicada a los CONTROLES DE SONIDO ENVOLVENTE para obtener más información sobre los ajustes que pueden ser pasados por alto.

NOTA: Las señales codificadas en los sistemas que se mencionan a continuación son generalmente detectadas de modo automático y la descodificación de las mismas no requiere la ejecución de ninguna acción o ajuste por parte del usuario: DTS, DTS ES Matrix 6.1, DTS ES Discrete 6.1, Dolby Digital, Dolby Digital de 2 canales, PCM de 2 canales, MP3 y HDCD.

Dos de los modos de sonido envolvente por defecto disponibles en este menú ofrecen opciones adicionales. La descodificación Dolby Pro-Logic II ofrece varios ajustes CINEMA, MUSIC o EMULATION. Por su parte, la descodificación DTS Neo:6 ofrece varios ajustes CINEMA o MUSIC. Cuando el ajuste Dolby Pro-Logic II o DTS Neo:6 es seleccionado con este menú, la opción que esté seleccionada en ese momento también será visualizada. Además, tanto para la descodificación Dolby Pro-Logic II como para la DTS Neo:6 la función del botón ENTER cambia, llevándole a un submenú en el que usted puede cambiar los ajustes y/o parámetros adicionales. Para más detalles, diríjase a la siguiente sección.

Para volver al menú MAIN (excepto cuando se ha seleccionado Dolby Pro-Logic II o DTS Neo:6 en el campo SURR MODE), pulse el botón ENTER. Pulse la tecla MENU del mando a distancia para cancelar la visualización de menús y regresar al modo de funcionamiento normal.

NOTA: Le recomendamos que regrese a este menú después de conectar cada fuente con el fin de configurarla adecuadamente.

Submenús DTS Neo:6 y DOLBY PRO LOGIC II

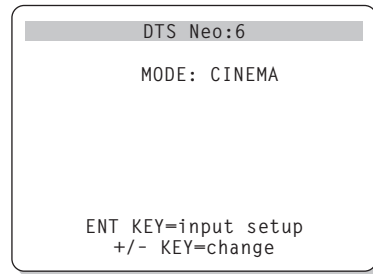

Cuando el Dolby Pro-Logic II o el DTS Neo:6 es seleccionado como modo de sonido envolvente por defecto en el menú INPUT SETUP (ver sección anterior), se dispone de ajustes y parámetros opcionales para optimizar la descodificación de sonido envolvente correspondiente a varios tipos de grabaciones, tanto musicales como audiovisuales.

Estos ajustes pueden modificarse utilizando uno de los submenús DOLBY PRO LOGIC II o DTS Neo:6, a los que se accede pulsando la tecla ENTER desde el menú INPUT SETUP cuando ha sido seleccionado uno de dichos modos de sonido envolvente.

El submenú será similar al ejemplo mostrado, con el título en la parte superior de la pantalla indicando DOLBY PRO LOGIC II o DTS Neo:6 en función de cual haya sido el modo de sonido envolvente seleccionado.

En el modo de sonido envolvente DTS Neo:6 sólo se dispondrá de una opción en el submenú pertinente: la selección de los modos CINEMA o MUSIC. Utilice las teclas +/- del mando a distancia para cambiar los ajustes.

- Seleccione CINEMA para optimizar la descodificación DTS Neo:6 para bandas sonoras cinematográficas.
- Seleccione MUSIC para optimizar la descodificación DTS Neo:6 para grabaciones musicales.

En el modo de sonido envolvente Dolby Pro-Logic II se dispondrá de una gama de opciones parecida en el submenú aunque en este caso los ajustes disponibles serán tres: CINEMA, MUSIC o EMULATION. Utilice las teclas +/- del mando a distancia para seleccionar uno cualquiera de ellos.

- Seleccione CINEMA para optimizar la reproducción de bandas sonoras cinematográficas codificadas en Dolby

Surround mediante la descodificación mejorada del Dolby Pro-Logic II, que permite incrementar la separación de los canales de sonido envolvente y expandir la curva de respuesta en frecuencia de los mismos hasta 20.000 Hz.

- Seleccione EMULATION para optimizar la reproducción de bandas sonoras cinematográficas codificadas en Dolby Surround utilizando una lógica de descodificación que emula al sistema Dolby Pro-Logic original. Es posible que prefiera utilizar esta opción para escuchar bandas sonoras más antiguas que no presenten una calidad de audio óptima. En comparación con la posición CINEMA, el modo EMULATION reducirá la respuesta en las frecuencias altas y la separación de los canales de sonido envolvente, pudiendo además incrementar el tiempo de retardo de estos últimos con el fin de lograr un efecto más espacioso.
- Seleccione MUSIC para optimizar la reproducción de grabaciones musicales. Cuando el modo MUSIC es seleccionado, se dispondrá de tres parámetros adicionales tal y como se muestra en la pantalla que sigue:

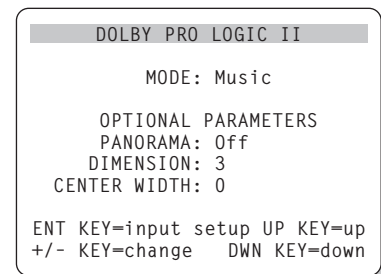

Utilice las teclas UP/DOWN del mando a distancia para seleccionar un parámetro. Utilice las teclas +/- para cambiar el parámetro seleccionado en función de las opciones siguientes:

- **PANORAMA:** La opción Panorama extiende la imagen estereofónica frontal con el fin de incluir las cajas acústicas de efectos para conseguir un drástico efecto de "inmersión" sonora. Las opciones disponibles son OFF y ON.
- **DIMENSION:** La opción Dimension le permite ajustar gradualmente el campo sonoro hacia la escena frontal o hacia la escena posterior. Se dispone de siete ajustes incrementales que van desde 0 hasta 6. Un ajuste de 0 desplaza el campo sonoro hacia

atrás (escena posterior) con el fin de maximizar el efecto de sonido envolvente. Por el contrario, un ajuste de 6 desplaza el campo sonoro hacia delante (escena frontal) para minimizar el efecto de sonido envolvente. El ajuste por defecto -3- proporciona un balance "neutral" entre ambos extremos.

- **CENTER WIDTH:** La opción Center Width le permite enviar a las cajas acústicas frontales izquierda y derecha una parte de la información destinada a la caja acústica frontal con el fin de ampliar el campo sonoro percibido. Se dispone de ocho ajustes incrementales que van desde 0 hasta 7. Con el ajuste por defecto -0- no se aumenta la dispersión del canal central y toda la información correspondiente a dicho canal es enviada a la caja acústica central. El ajuste máximo -7- envía a las cajas acústicas frontales izquierda y derecha la totalidad de la señal correspondiente al canal central; básicamente, lo que se hace es silenciar la caja acústica central y maximizar la anchura del campo sonoro. El resto de ajustes disponibles proporcionar ajustes intermedios entre los dos extremos comentados.

Cuando haya completado todos los ajustes deseados, pulse la tecla ENTER para regresar al menú INPUT SETUP.

Menú SPEAKER SETUP ("PUESTA A PUNTO DE LAS CAJAS ACUSTICAS")

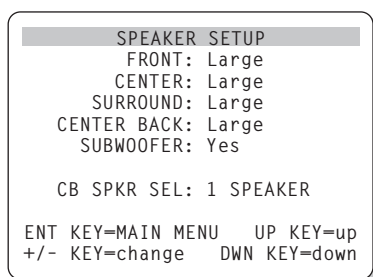

Este menú se utiliza para configurar el RSP-1066 con el fin de explotar al máximo las posibilidades de las cajas acústicas de su equipo. Se accede al mismo desde el menú MAIN.

Los sistemas de cajas acústicas para Cine en Casa pueden presentar variaciones considerables a nivel de tamaño y prestaciones, sobre todo en lo que concierne a su respuesta en graves. Los procesadores de sonido envolvente actuales incorporan una sofisticada lógica de direccionamiento que les permite

enviar la información de baja frecuencia contenida en las bandas sonoras cinematográficas a la(s) caja(s) acústica(s) más capacitada(s) para ello (subwoofers y/o cajas acústicas de gran tamaño). Para conseguir unos resultados óptimos en la reproducción de sonido envolvente, es necesario indicar al RSP-1066 cuáles y de qué tipo son las cajas acústicas que hay en su equipo.

Las instrucciones de configuración que siguen se refieren a cajas acústicas de GRAN ("LARGE") y PEQUEÑO ("SMALL") tamaño. El parámetro "tamaño" se refiere más a la respuesta en graves de la caja que a las dimensiones físicas de ésta. Una caja acústica de gama completa ("full range") que posea una respuesta en graves muy amplia es considerada como LARGE. Por el contrario, una caja de tamaño muy compacto con una respuesta en graves o capacidad en potencia limitada es considerada como SMALL.

Como regla general, el sistema redirigirá la información de graves lejos de las cajas acústicas SMALL, normalmente a las cajas acústicas LARGE y/o al SUBWOOFER que usted posea.

Las cosas se hacen un poco más complicadas en equipos que incorporen un subwoofer. Por ejemplo, en general el sistema no redirigirá la información de baja frecuencia desde una caja acústica LARGE al subwoofer. De este modo, la decisión que usted deberá tomar a menudo cuando se enfrente a la elección de SMALL o LARGE tendrá que ver con el hecho de que si la caja acústica en cuestión será la encargada de reproducir el extremo grave o si la señal correspondiente será enviada al subwoofer. Si usted ha incorporado un subwoofer a su equipo, debería optar por enviar al mismo la totalidad de bajas frecuencias independientemente de la capacidad de las otras cajas del sistema para reproducirlas. En este caso, usted debería decir al RSP-1066 que todas las cajas acústicas de su sistema son SMALL sin tener en cuenta lo grandes que realmente puedan ser.

Una configuración alternativa para ajustar cajas acústicas frontales SMALL con un subwoofer consistiría en seguir las instrucciones del fabricante de las mismas, conectándolas por tanto al filtro divisor de frecuencias del subwoofer y a continuación conectando el subwoofer directamente a los terminales de conexión correspondientes a las cajas acústicas frontales. En esta disposición, las cajas

acústicas serían consideradas como LARGE y el ajuste correspondiente al subwoofer sería OFF para todos los modos de sonido envolvente. No se perderá ninguna información durante la escucha porque el sistema sabe redirigir la información de baja frecuencia a las cajas acústicas frontales LARGE. Es posible que esta configuración sea óptima para muchos usuarios puesto que puede mejorar la forma en que los graves se integran en la sala de audición y asegura el correcto funcionamiento de las cajas acústicas satélites al utilizar el filtro divisor de frecuencias contenido en las mismas.

Se dispone de las siguientes opciones en lo que a configuración de las cajas acústicas se refiere:

CAJAS ACUSTICAS PRINCIPALES ("MAIN") (small/large):

Este ajuste determina qué tipo de cajas acústicas principales izquierda y derecha está usted utilizando. Utilice el ajuste LARGE si dichas cajas son diseños de gama completa con una buena capacidad de respuesta en graves. En caso de que utilice cajas acústicas de tamaño compacto, seleccione el ajuste SMALL.

CAJA ACUSTICA CENTRAL ("CENTER") (small/large/none):

Utilice la posición LARGE (no disponible con cajas acústicas frontales SMALL) si la caja acústica central de su equipo es capaz de reproducir la totalidad de frecuencias bajas del espectro. Utilice la posición SMALL si su caja acústica central tiene una respuesta en graves más limitada o si prefiere que los graves sean enviados al subwoofer del equipo. Seleccione el ajuste NONE ("NINGUNA") si su equipo no incorpora caja acústica central.

CAJAS ACUSTICAS DE SONIDO ENVOLVENTE ("REAR") (small/large/ none):

Si sus cajas acústicas posteriores son capaces de reproducir sin problemas las frecuencias bajas, seleccione el ajuste LARGE (no disponible con cajas acústicas frontales SMALL). Si sus cajas acústicas posteriores tienen una respuesta en graves limitada o prefiere que los graves sean enviados a un subwoofer, utilice el ajuste SMALL. Si su sistema no incorpora cajas acústicas posteriores, seleccione el ajuste NONE (la información de sonido envolvente será enviada a las cajas acústicas frontales).

CAJA(S) ACUSTICA(S) CENTRAL(ES) POSTERIOR(ES) (small/large/none):

Algunos sistemas incluyen una o dos cajas acústicas centrales posteriores de efectos de para su empleo con señales de sonido envolvente de 6.1 canales o el procesado de señales estereofónicas con 7 canales. Con el RSP-1066, tales configuraciones son posibles con ayuda de las salidas preamplificadas y etapas de potencia externas. Si sus cajas acústicas centrales posteriores son capaces de suministrar una salida constante de bajas frecuencias, seleccione el ajuste LARGE (no disponible con cajas acústicas frontales SMALL). Si sus cajas acústicas laterales tienen una respuesta en graves limitada o preferiría que los graves fuesen dirigidos a un subwoofer, utilice el ajuste SMALL. Si su equipo no incorpora cajas acústicas centrales posteriores, seleccione el ajuste NONE.

SUBWOOFER (yes/no/max): Utilice la posición YES ("SI") si su sistema incluye un subwoofer. Si su equipo no incluye un subwoofer, seleccione NO. Seleccione el ajuste MAX para redirigir al subwoofer toda la información de baja frecuencia procedente de todas las cajas acústicas de su equipo (incluyendo la correspondiente a cajas acústicas LARGE).

CB SPKR SELECT (1 speaker/2 speakers):

Utilice el ajuste 1 SPEAKER si su equipo incorpora una única caja acústica central posterior. Utilice el ajuste 2 SPEAKERS si su equipo incorpora dos cajas acústicas centrales posteriores. En caso de que su equipo no incorpore ninguna caja acústica central posterior, seleccione NONE en el ajuste CENTER SPEAKER del menú que se acaba de describir.

NOTA: La configuración de las cajas acústicas es un ajuste global para todos los modos de sonido envolvente y sólo necesita llevarse a cabo una vez.

Para cambiar un ajuste, resalte la línea deseada con ayuda de los botones ARRIBA/ABAJO y utilice los botones +/- para conmutar entre los valores disponibles. Para volver al menú MAIN, pulse el botón ENTER. Pulse la tecla MENU del mando a distancia para cancelar la visualización y regresar al modo de funcionamiento normal.

Menú DELAY SETUP ("AJUSTE DEL TIEMPO DE RETARDO")

DELAY SETUP		
	Dolby D	Dolby
	/DTS	Pro LogicII
CENTER:	1ms	
R SURROUND:	15ms	25ms
L SURROUND:	15ms	25ms
CNTR-BACK:	15ms	25ms
ENT KEY=MAIN MENU UP KEY=up		
+/- KEY=change DWN KEY=down		

Este menú, al que se accede desde el menú PRINCIPAL, le permite ajustar el tiempo de retardo correspondiente a cada caja acústica individual. Se trata de una prestación importante puesto que asegura que el sonido procedente de cada caja acústica llegue a la posición de escucha al mismo tiempo incluso en el caso de que las diferentes cajas no estén situadas a la misma distancia del oyente.

Aunque en última instancia son las preferencias personales las que mandan, como regla práctica aumente el retardo relativo correspondiente a las cajas acústicas situadas más cerca del área de escucha y disminuya el correspondiente a las cajas acústicas situadas más lejos de la misma.

Empiece midiendo la distancia que hay desde la posición de escucha hasta cada caja acústica. La caja acústica situada más lejos no debería recibir retardo adicional. Cada una de las otras cajas acústicas recibirá un segundo de retardo por cada pie (34 centímetros) que esté más cerca de usted con respecto a la caja acústica más lejana. Por ejemplo, si la caja acústica frontal izquierda

está a 13 pies de usted y la caja acústica posterior izquierda está a 8 pies, debería añadir 5 segundos de retardo a esta última. Continúe realizando ajustes de retardo para cada caja acústica hasta que haya compensado los tiempos de llegada del sonido para todas aquellas cajas de su equipo que estén más cerca de usted que la más lejana.

Los tiempos de retardo correspondientes a las cajas acústicas de efectos han sido establecidos en un valor superior para el modo Dolby Pro-Logic II que para el Dolby Digital o el DTS. Cuando cambie el tiempo de retardo del Dolby Digital/DTS, el correspondiente al Dolby Pro-Logic II se situará automáticamente en los modos MUSIC o CINEMA/EMULATION.

Los ajustes disponibles para el canal CENTRAL (sólo en los modos Dolby Digital/DTS) son 0 ms, 1 ms, 2 ms, 3 ms, 4 ms y 5 ms. Para los canales de EFECTOS y CENTRAL POSTERIOR en Dolby Digital y DTS, los ajustes disponibles son 0 ms, 5 ms, 10 ms y 15 ms. Para los canales de EFECTOS y CENTRAL POSTERIOR en Dolby Pro-Logic II, los ajustes disponibles para el modo MUSIC son los mismos que para el Dolby Digital y el DTS mientras que para los modos CINEMA y EMULATION los ajustes disponibles son 10 ms, 15 ms, 20 ms y 25 ms.

Para cambiar un ajuste, destaque la línea deseada con ayuda de los botones ARRIBA/ABAJO y UTILICE LOS BOTONES +/- para aumentar o disminuir el ajuste correspondiente al tiempo de retardo. Para volver al menú PRINCIPAL, pulse el botón ENTER. Pulse la tecla MENU del mando a distancia para cancelar la visualización y volver al modo de funcionamiento normal.

Menú SUBWOOFER SETUP ("PUESTA A PUNTO DEL SUBWOOFER")

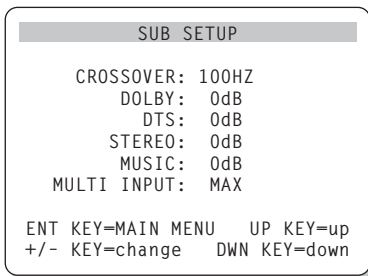

El menú SUBWOOFER SETUP permite seleccionar la frecuencia de corte y un ajuste independiente para el nivel del subwoofer correspondiente a cada modo de sonido envolvente y a la entrada MULTI. Estos ajustes son memorizados y activados automáticamente cada vez que se selecciona un modo de sonido envolvente para música o cine o se activa la entrada MULTI.

Cuando se dirija al menú SUBWOOFER SETUP desde el menú MAIN, el modo de sonido envolvente actualmente disponible es resaltado. Utilice los botones +/- para ajustar el nivel del subwoofer (desde un mínimo de -10 dB hasta un máximo de +10 dB) correspondiente al modo de sonido envolvente seleccionado en ese momento.

NOTA: En este menú sólo puede ajustarse el modo de sonido envolvente seleccionado en ese momento. Para ajustar un modo diferente, necesitará cambiar los modos de sonido envolvente con los botones del panel frontal o el mando a distancia.

El ajuste CROSSOVER (FILTRO DIVISOR DE FRECUENCIAS) activa un filtro paso bajo para el subwoofer y el correspondiente filtro paso alto para todas las cajas acústicas SMALL del equipo en la frecuencia seleccionada. Para ajustar la frecuencia de corte del filtro divisor de frecuencias, resalte la línea CROSSOVER utilizando los botones ARRIBA/ABAJO. A continuación, utilice los botones +/- para elegir una de las opciones siguientes: OFF, 40 Hz, 60 Hz, 80 Hz, 100 Hz o 120 Hz.

NOTA: El ajuste OFF envía una señal de gama completa a su subwoofer para que usted pueda utilizar el filtro paso bajo del mismo. Con el ajuste OFF, se activa un filtro paso alto con corte a 100 Hz para todas las cajas acústicas SMALL del equipo.

Para regresar al menú MAIN, pulse el botón ENTER. Pulse la tecla MENU del mando a distancia para cancelar la visualización y volver al modo de funcionamiento normal.

Menú TEST TONE ("TONO DE PRUEBA")

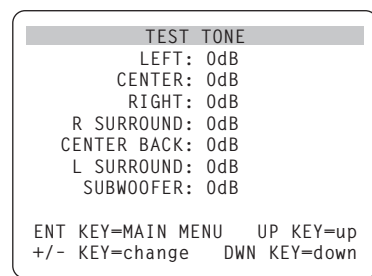

Este menú emplea tonos de prueba para igualar el nivel de volumen de todas las cajas acústicas del equipo (frontal izquierda, frontal central, frontal derecha, posterior derecha, posterior izquierda, central posterior y subwoofer) con el fin de asegurar una reproducción adecuada del sonido envolvente. El ajuste de los niveles de salida con ayuda del procedimiento de prueba es el que proporciona la configuración más precisa y por tanto la reproducción más natural posible de los programas grabados con sonido envolvente digital.

NOTA: Si usted ha configurado su equipo para utilizar dos cajas acústicas centrales posteriores, habrá una línea adicional en el menú que le proporcionará la capacidad de ajustar por separado las cajas acústicas CENTRAL POSTERIOR 1 y CENTRAL POSTERIOR 2.

Para acceder a este menú y llevar a cabo la calibración mediante tonos de prueba, debería estar en uno de los modos de sonido envolvente. Para hacerlo, pulse cualquiera de los botones MODE a excepción de 2 CH. A continuación, entre en el sistema de VISUALIZACION DE MENUS EN PANTALLA y seleccione TEST TONE en el menú MAIN para llegar a la pantalla correspondiente.

Cuando entre en el menú TEST TONE, oirá un tono de prueba procedente de la caja acústica resaltada. Resalte las diferentes cajas acústicas de su equipo desplazando el cursor a la línea deseada con ayuda de los botones ARRIBA/ABAJO. El tono de prueba se desplazará en función de cual sea la caja acústica seleccionada.

Estando sentado en la posición de escucha normal, envíe alternativamente el tono de prueba a las diferentes cajas acústicas de su equipo. Utilizando la caja acústica con el nivel de salida más alto como referencia, escuche atentamente para detectar si el resto de cajas suenan perceptiblemente con mayor o menor intensidad. En caso de que así sea, aumente o disminuya el correspondiente nivel de salida (en incrementos de 1 dB) hasta nivelarlo con ayuda de los botones +/- . Continúe conmutando entre cajas acústicas y ajustándolas hasta que el nivel de salida de todas ellas sea el mismo.

NOTA: Esta calibración será más precisa si se utiliza un sonómetro en vez del oído. Ajuste el sonómetro en su posición de respuesta temporal SLOW ("LENTA") con ponderación C ("C-weighting") y aléjelo de su cuerpo. Ajuste los niveles hasta que el indicador suministre la misma lectura para cada una de las cajas acústicas de su equipo.

Para regresar al menú MAIN, pulse el botón ENTER. Pulse la tecla MENU del mando a distancia para cancelar la visualización y volver al modo de funcionamiento normal.

Menú OTHER OPTIONS ("OTRAS OPCIONES")

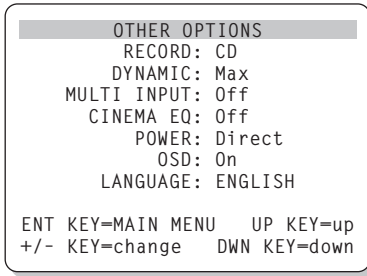

Este menú, al que se accede desde el menú MAIN, permite acceder a los ajustes que se reseñan a continuación:

RECORD: Selecciona una señal para las salidas de grabación entre las disponibles en las fuentes de entrada.

DYNAMIC: Salta entre tres ajustes de la gama dinámica disponibles en los modos digitales:

- MAX (ausencia de compresión/gama dinámica máxima)
- MID (compresión moderada)
- MIN (máxima compresión/gama dinámica mínima)

MULTI INPUT: Determina si la entrada para señal multicanal MULTI está ACTIVADA ("ON") o DESACTIVADA ("OFF").

CINEMA EQ: Determina si una ecualización especial está ACTIVADA o DESACTIVADA. Esta ecualización puede ser deseable para compensar las diferencias acústicas existentes entre una sala cinematográfica y el entorno de un sistema de Cine en Casa durante la reproducción de una película. El ajuste CINEMA EQ también puede ser cambiado con ayuda del botón FILTER del mando a distancia.

POWER: Este ajuste determina el modo de arranque del RSP-1066. Con el ajuste por defecto DIRECT ("DIRECTO"), el aparato se activa por completo una vez recibe señal eléctrica alterna; no obstante, puede ser situado en el modo de ESPERA ("STANDBY") utilizando el botón POWER del mando a distancia. En la posición STANDBY, el aparato se sitúa en la modalidad de espera una vez conectado a la red eléctrica y debe ser activado utilizando el botón POWER del mando a distancia. En el modo ALWAYS-ON ("SIEMPRE ACTIVADO"), el aparato está permanentemente activado siempre y cuando reciba alimentación eléctrica y haya sido pulsado el botón POWER del panel frontal; el botón POWER del mando a distancia estará inutilizado y el aparato no podrá ser situado en la posición de espera.

OSD: Determina si se mostrarán visualizaciones OSD en su dispositivo de visualización durante el funcionamiento del sistema.

LANGUAGE: Selecciona uno de los idiomas disponibles para el sistema de VISUALIZACION DE MENUS EN PANTALLA: INGLES ("ENGLISH") o ALEMAN ("DEUTSCH").

Cambie los ajustes correspondientes al menú OTHER OPTIONS resaltando la línea deseada del mismo con ayuda de los botones ARRIBA/ABAJO y utilizando los botones +/- para saltar a través de los ajustes disponibles. Para volver al menú MAIN, pulse el botón ENTER. Pulse la tecla MENU del mando a distancia para cancelar la visualización y regresar al funcionamiento normal.

Menú DEFAULT SETUP ("REINICIALIZACION A LOS AJUSTES POR DEFECTO")

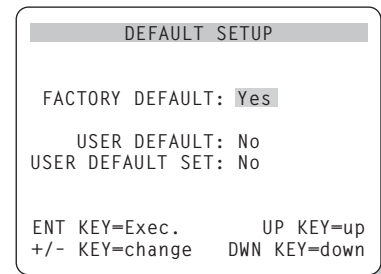
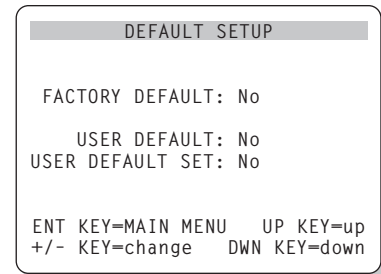

El menú DEFAULT SETUP permite acceder a tres funciones:

- Restauración de todas las funciones y ajustes del sistema a los establecidos en fábrica (AJUSTES POR DEFECTO).
- Memorización de un grupo personalizado de ajustes como USER DEFAULT (AJUSTES POR DEFECTO ESTABLECIDOS POR EL USUARIO).
- Activación de los ajustes USER DEFAULT.

Para restaurar los ajustes establecidos en fábrica (AJUSTES POR DEFECTO):

Resalte la línea FACTORY DEFAULT con ayuda de los botones ARRIBA/ABAJO y utilice los botones +/- para cambiar el ajuste a YES. La pantalla cambiará por una de confirmación. Pulse el botón ENTER para reinicializar todos los ajustes. El aparato se apagará y a continuación se volverá a activar con todos los ajustes de fábrica restaurados. Para volver al menú MAIN sin efectuar la reinicialización anterior, introduzca NO y pulse el botón ENTER.

NOTA: La reinicialización a los ajustes por defecto borrará todos los ajustes efectuados, incluyéndose entre los mismos los correspondientes a los tiempos de retardo, las cajas acústicas, el balance, las fuentes de entrada y otros. En definitiva, usted perderá **TODOS** los ajustes de configuración del sistema. Asegúrese de que desea hacer esto antes de reinicializar el RSP-1066 a sus ajustes establecidos en fábrica.

Para guardar los AJUSTES POR DEFECTO ESTABLECIDOS POR EL USUARIO: Muchos de los ajustes de configuración utilizados en un momento dado pueden ser guardados como AJUSTES POR DEFECTO ESTABLECIDOS POR EL USUARIO ("USER DEFAULT") que podrán ser activados en cualquier momento desde esta pantalla de menú. Para guardar los ajustes actuales como USER DEFAULT, resalte la línea USER DEFAULT SET con ayuda de los botones ARRIBA/ABAJO y utilice los botones +/- para cambiar el ajuste a YES. La pantalla cambiará por una de confirmación. Pulse el botón ENTER para guardar los nuevos ajustes USER DEFAULT. Para volver al menú MAIN sin guardar ninguno de los cambios realizados, cambie todas las entradas en pantalla a NO y pulse el botón ENTER.

NOTA: Si no se dispone de memoria suficiente para guardar un archivo de configuración USER DEFAULT, la opción USER DEFAULT SET no estará disponible.

Para activar ajustes USER DEFAULT memorizados: Una vez que usted haya memorizado un archivo de configuración USER DEFAULT, puede activar los pertinentes ajustes en cualquier momento resaltando la línea USER DEFAULT utilizando los botones ARRIBA/ABAJO. Utilice los botones +/- para cambiar el ajuste a YES. La pantalla cambiará por una de confirmación. Pulse el botón ENTER para activar los ajustes USER DEFAULT. Para volver al menú MAIN sin activar los ajustes USER DEFAULT, introduzca NO y pulse el botón ENTER.

Menú ZONE 2 SETUP ("AJUSTE DE LA ZONA 2")

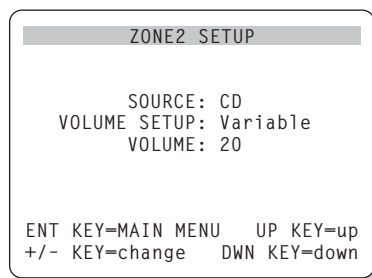

El menú ZONE 2 SETUP proporciona ajustes y opciones de configuración relacionadas con el funcionamiento de la Zona 2. Se accede a este menú resaltando la línea ZONE 2 de menú OTHER OPTIONS y pulsando ENTER.

SOURCE: Es la fuente seleccionada para su escucha en la Zona 2. Seleccionando la opción OFF se desactiva la Zona 2.

VOLUME SETUP: Configura las salidas de la Zona 2 para niveles de volumen FIJOS o VARIABLES. La opción VARIABLE permite controlar los ajustes del nivel de volumen correspondientes a la Zona 2 desde el panel frontal del RSP-1066 o desde un mando a distancia/repetidor de infrarrojos o teclado de control situado en la Zona 2. La salida FIJA («FIXED») inhabilita el control de volumen de la Zona 2. En este modo, el volumen de la Zona 2 puede ser fijado al nivel especificado en la línea siguiente, optimizándose por tanto las prestaciones del sistema cuando se envía una señal de nivel fijo a un preamplificador o amplificador equipado con su propio control de volumen.

VOLUME: En el modo de salida VARIABLE, esta línea muestra el actual ajuste del nivel de volumen para la Zona 2. En el modo de salida FIJO, utilice este ajuste para establecer permanentemente un nivel de salida fijo para la Zona 2.

Desplace el cursor hasta resaltar la línea deseada con ayuda de los botones ARRIBA/ABAJO y utilice los botones +/- para ajustar el nivel de volumen. Para volver al menú MAIN, pulse el botón ENTER. Pulse la tecla MENU del mando a distancia para cancelar la visualización y regresar al modo de funcionamiento normal.

Características Técnicas

Audio

Distorsión Armónica Total
<0'05%

Distorsión por Intermodulación (60 Hz:7 kHz)
<0'05%

Respuesta en Frecuencia
10-95.000 Hz, ±1 dB (señales de línea)
10-20.000 Hz, ±0'3 dB (señales digitales)

Relación Señal/Ruido (norma IHF/ponderación "A")
95 dB (Estéreo) en Analógico
92 dB a 0 dBfs en Digital (Dolby Digital, DTS)

Sensibilidad/Impedancia de Entrada
Nivel de Línea: 200 mV/47 kohmios

Actuación de los Controles de Tono (Graves/Agudos)
±8 dB a 100 Hz/10 kHz

Nivel de Salida (Línea)
1'2 mV (para una entrada de 200 mV)

Vídeo

Respuesta en Frecuencia
3 Hz-10 MHz, ±3 dB

Relación Señal/Ruido
45 dB

Impedancia de Entrada
75 ohmios

Impedancia de Salida
75 ohmios

Nivel de Salida:
1 voltio

Generales

Consumo
40 vatios

Alimentación
115 voltios/60 Hz (EE.UU.)
230 voltios/50 Hz (Europa)

Peso
7'6 kg

Dimensiones (An x Al x Pr)
432 x 121 x 341 mm
17.01" x 4.76" x 13.43"

Altura del Panel Frontal (sin los pies/para montaje en "rack")
109 mm/4.29"

Todas las especificaciones son correctas en el momento de la impresión del presente manual.

Rotel se reserva el derecho a realizar mejoras sin aviso previo.

Rotel y el logotipo Rotel HiFi son marcas registradas de The Rotel Co., Ltd., Tokio, Japón.



ROTEL

The Rotel Co. Ltd.

10-10 Shinsen-Cho
Shibuya-Ku
Tokyo 150-0045
Japan
Phone: +81 3-5458-5325
Fax: +81 3-5458-5310

Rotel of America

54 Concord Street
North Reading, MA 01864-2699
USA
Phone: +1 978-664-3820
Fax: +1 978-664-4109

Rotel Europe

Dale Road
Worthing, West Sussex BN11 2BH
England
Phone: +44 (0)1903 221 600
Fax: +44 (0)1903 221 525

Rotel Deutschland

Kleine Heide 12
D-33790 Halle/Westf.
Germany
Phone: +49 05201-87170
Fax: +49 05201-73370

www.rotel.com