

日本語
ENGLISH
DEUTSCH
FRANÇAIS
NEDERLANDS
ESPAÑOL
ITALIANO
SVENSKA

OWNER'S MANUAL

Quality. Uncompromised.

ROTEL®



**STEREO
FULL-AUTOMATIC
DIRECT DRIVE TURNTABLE**

RP-9400

WARNING: TO PREVENT FIRE OR SHOCK HAZARD, DO NOT EXPOSE THIS APPLIANCE TO RAIN OR MOISTURE.

Write your **SERIAL NUMBER** here.
The number is located near the name plate on
the unit's rear panel.

SERIAL NUMBER

THE ROTEL CO., LTD.
1-36-8 Ohokayama, Meguro-ku, Tokyo, Japan

日本語

ENGLISH

DEUTSCH

FRANÇAIS

NEDERLANDS

ESPAÑOL

ITALIANO

SVENSKA

はじめに

のたびはローテルオーディオ製品をお
めいただきましてまことにありがとう
ございます。本機は当社がオーディオ専
として長い間培ってきた電子技術と、
音楽に対する深い愛情が創りあげたもの
です。
の音質はもとより、機能やデザインに
るまでご使用になる皆様方に必ずご満
足していただけるものと確信しておりま
す。
機のご使用のまえに、必ずこの説明書
をお読みになり、正しい接続法と使用法
十分マスターされ、いつまでもご愛用
ださるよう心よりお願いいたします。

INTRODUCTION

We at Rotel would like to take this opportunity to thank you for purchasing our RP series audio components. The quality sound and high performance of this component are the result of Rotel's advanced electronics technology coupled with our own love of fine music. We are confident that this superb component will meet with your full satisfaction. We ask you to fully read this instruction manual before using your unit, in order to assure proper operation, and so that you may enjoy its full performance for many years to come.

EINFÜHRUNG

Wir von Rotel möchten diese Gelegenheit benützen, Ihnen zum Kauf unseres Audio-Komponenten der Serie RP zu danken. Der Qualitätsklang und die hohe Leistung dieses Geräts sind das Resultat aus Rotels moderner elektronischer Technologie verbunden mit unserer eigenen Liebe für gute Musik. Wir sind überzeugt, dass dieses ausgezeichnete Gerät Sie vollständig befriedigen wird. Wir bitten Sie, diese Bedienungsanleitung vollständig durchzulesen, bevor Sie das Gerät benützen, damit eine genaue Funktionsweise garantiert werden kann und Sie dessen optimale Leistung während vieler Jahre genießen können.

INTRODUCTION

Nous à la Rotel aimerions saisir cette opportunité pour vous remercier pour l'achat de nos composants audios de série RP. Le son de qualité et le haut rendement de ce composante sont le résultat de la technologie électronique avancée de la Rotel accouplée avec notre propre amour de musique fine. Nous sommes confiants que ce composant superbe recevra votre pleine satisfaction. Nous vous sollicitons lire pleinement ce manuel d'instructions avant d'utiliser votre unité, pour assurer la propre opération, et afin que vous puissiez jouir de son plein rendement pour de nombreuses années à venir.

INTRODUCTIE

Wij at Rotel willen van deze gelegenheid gebruik maken u te danken voor uw aankoop van onze RP serie hi-fi componenten. Het kwaliteitsgeluid en goede gebruiksprestaties van dit apparaat zijn het resultaat van Rotel's geavanceerde technologie gekoppeld met onze liefde voor goede muziek. We zijn er van overtuigd dat dit magnifieke component uw volle tevredenheid zal wegdragen. Wij vragen u hierbij deze handleiding door te lezen voor het gebruik van uw apparaat, teneinde de juiste bediening te verzekeren, en zo dat u kunt genieten van de beste gebruiksprestaties voor vele jaren.

INTRODUCCION

Nosotros en la Rotel quisiéramos tomar esta oportunidad para agradecerle por la compra de nuestros componentes audiofónicos de serie RP. El sonido de calidad y los altos comportamientos de este componente son el resultado de la tecnología electrónica avanzada de la Rotel acoplada con nuestro propio amor de música fina. Nos confiamos que este componente excelente cumplirá con su plena satisfacción. Le solicitamos leer plenamente este manual de instrucciones antes de usar su unidad, para asegurar la propia operación, y para que pueda disfrutarse de su pleno comportamiento por muchos años venideros.

INTRODUZIONE

Noi alla Rotel desideriamo cogliere questa occasione per ringraziar Vi del vostro acquisto degli elementi audio di serie RP. Il suono di qualità ed il alto rendimento di questo elemento sono il risultato della tecnologia elettronica avanzata della Rotel accoppiata con nostro proprio amore di musica fina. Nois siamo che questo elemento eccellente risponderà vostra piena sodisfazione. Noi Vi chiediamo leggere completamente questo manuale di istruzioni prima di usare vostra unità, allo scopo di assicurare la propria operazione, e di modo che Lei possa godere di suo pieno rendimento per molti anni venienti.

INLEDNING

Vi på Rotel begagnar detta tillfälle att tacka för Ert köp av vår RP -serie audio-komponent. Komponentens enastående ljud och prestanda är resultatet av Rotels forsknings- och utvecklingsarbeten och avancerade teknik för ljud-återgivning. Vi är övertygade om att denna komponent tillfredsställer Ert krav till fullo. Läs igenom denna bruksanvisning noggrant innan Ni använder apparaten, så att Ni kan utnyttja alla dess finesser och åtnjuta dess överlägsna prestanda i många år.

注意：アクセサリー類はスチロールの箱に入っています。

ATTENTION: The accessories are stored inside the styrofoam side moulding.

ACHTUNG: Die Zubehörteile befinden sich in der Styropor-Formplatte an der Seite.

ATTENTION: Les accessoires sont rangés à l'intérieur du moulage en mousse polymère.

ATTENTIE: De accessoires bevinden zich in de styropor-vormplaten aan de zijkant.

ATTENCION: Los accesorios van embalados dentro de los cojines de styrofoam laterales.

ATTENZIONE: Tutti gli accessori sono racchiusi dentro lo stampo di protezione in schiuma espansa.

OBS: Tillbehören sltter inne i skumplastförpackningen.

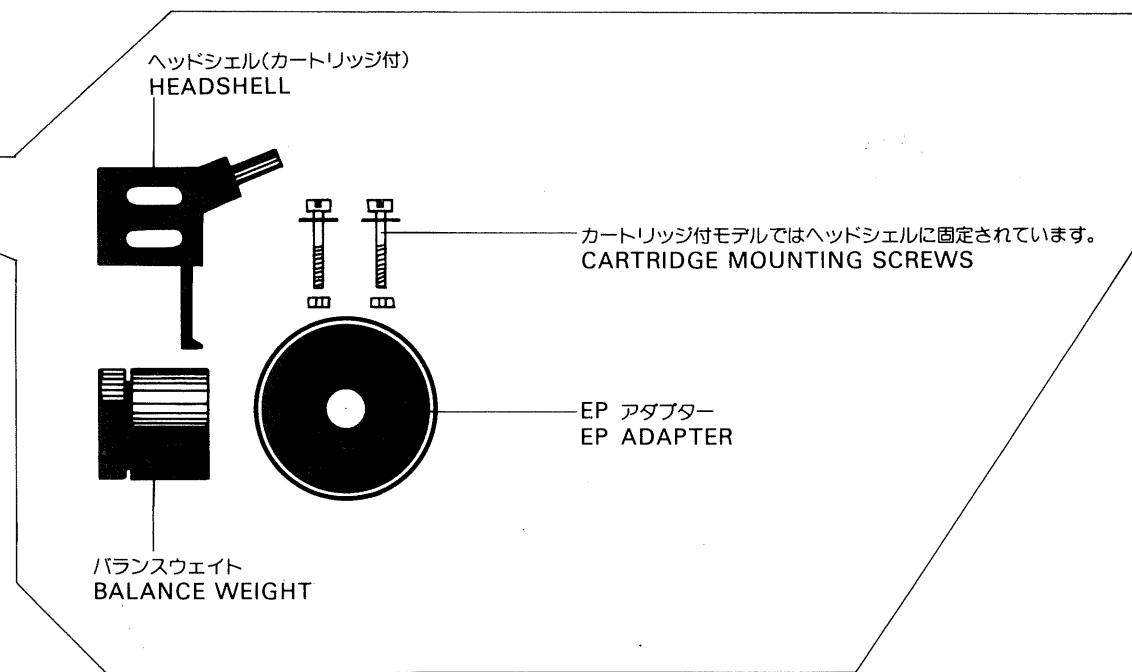
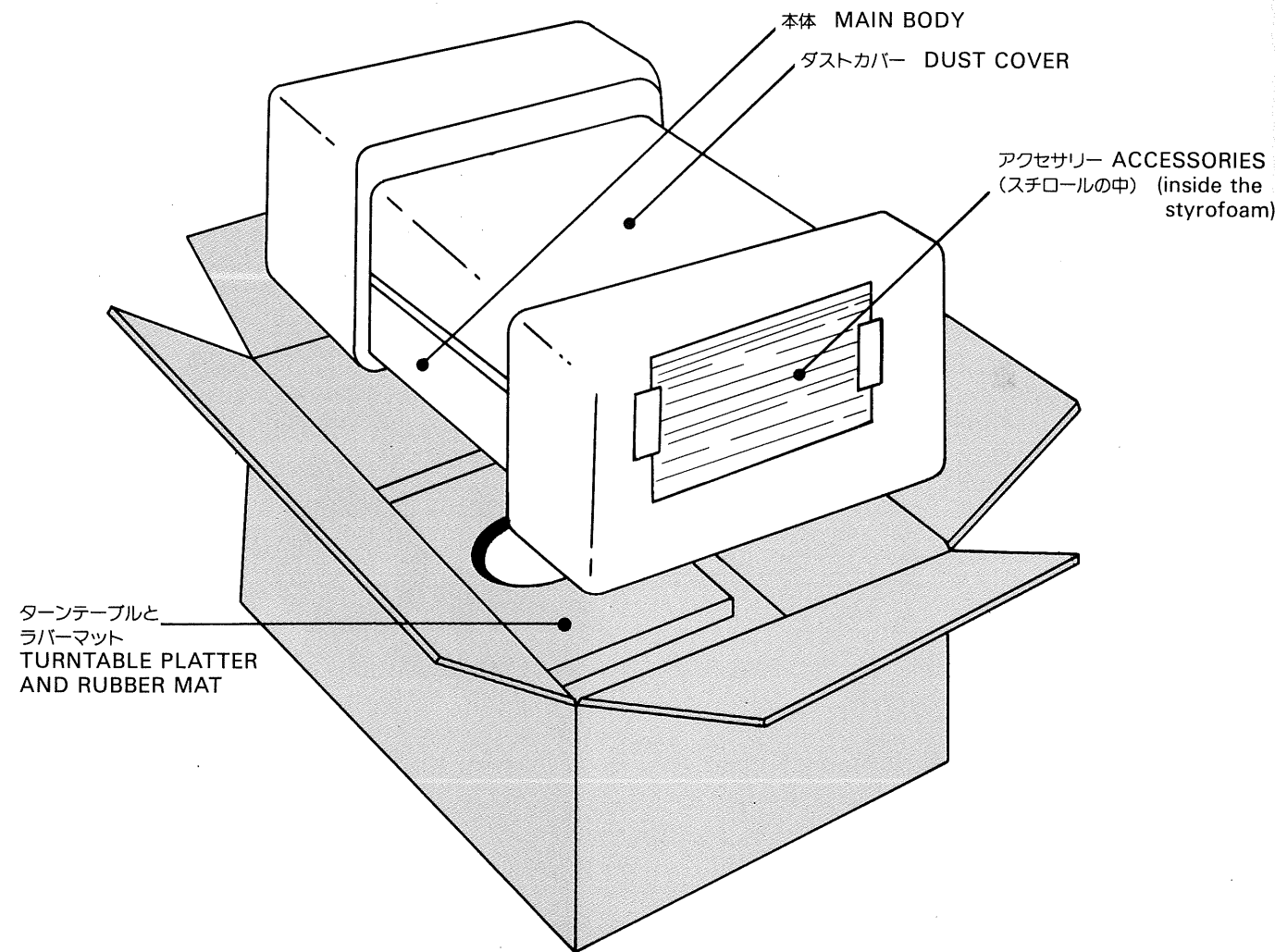

- 日本語
- ENGLISH
- DEUTSCH
- FRANÇAIS
- NEDERLANDS
- ESPAÑOL
- ITALIANO
- SVENSKA



各部の名称	NOMENCLATURE	BEZEICHNUNG DER TEILE	NOMENCLATURE	NOMENCLATUUR	NOMENCLATURA	NOMENCLATURA	BESKRIVNING AV DELARNA
1) パワースイッチ	(1) Power Switch	(1) Netzschalter	(1) Commutateur d'alimentation	(1) Netschakelaar	(1) Commutador de alimentación	(1) Commutatore di alimentazione	(1) Strömbrytaren
2) ストロボライト	(2) Strobe Light	(2) Stroboskopleuchte	(2) Voyant lumineux de stroboscope	(2) Stroboskopische lamp	(2) Luz estroboscópica	(2) Luce stroboscopica	(2) Stroboskoplampa
3) ターンテーブル/ゴムシート	(3) Turntable Platter and Rubber Mat	(3) Plattenteller und Gummimatte	(3) Plateau du tournedisques et disque de caoutchouc	(3) Draaitafelplateau en rubbermat	(3) Disco de fonógrafo del plato giratorio y esterilla de caucho	(3) Disco fonografico del piatto giradischi e stuois di gomma	(3) Skivtallrik och gummiplatta
4) ターンテーブルシャフト	(4) Turntable Shaft	(4) Plattentellerachse	(4) Axe du tourne-disques	(4) Draaitafelas	(4) Arbol del plato giratorio	(4) Arbero del piatto giradischi	(4) Skivtallrikens axel
5) カウンターウエイト	(5) Counter Weight	(5) Gegengewicht	(5) Contrepoids	(5) Contragewicht	(5) Contrapeso	(5) Contrappeso	(5) Motvikt
6) 圧ゲージ	(6) Stylus Pressure Gauge	(6) Auflagekraftskala	(6) Jauge de pression de la pointe de lecture	(6) Naalddrukmeter	(6) Manómetro de la aguja	(6) Indicatore di pressione della puntina	(6) Nåltrycksmätare
7) アームリフター	(7) Cueing Stick	(7) Aufsetzhilfehebel	(7) Levier de repérage	(7) Cue-hefboompje	(7) Palanca indicadora	(7) Leva indicatrice	(7) Tonarmslyftstpak
8) アンチスケーティング装置	(8) Anti-Skating Device	(8) Antiskating-Vorrichtung	(8) Dispositif d'antipatinage	(8) Anti-skating-functie	(8) Dispositivo de antipatinaje	(8) Dispositivo di antipatinaggio	(8) Anti-skating anordning
9) アームレスト	(9) Arm-Rest	(9) Tonarmauflage	(9) Reposoir du bras acoustique	(9) Armsteun	(9) Apoyo del brazo	(9) Poggiabraccio	(9) Tonarmsstöd
10) トーンアーム	(10) Tonearm	(10) Tonarm	(10) Bras acoustique	(10) Toonarm	(10) Brazo de tono	(10) Braccio di tono	(10) Tonarm
11) ヘッドシェル	(11) Headshell	(11) Tonkopf	(11) Coquille de tête de lecture	(11) Toonkophouder	(11) Casco de cabeza	(11) Casco di testa	(11) Pickup-hus
12) スピードセレクター	(12) Speed Selector	(12) Drehzahl-Wahlschalter	(12) Sélecteur de vitesse	(12) Snelheids-keuzeschakelaar	(12) Selector de velocidad	(12) Selettore di velocità	(12) Hastighetsväljare
13) スピードピッチコントロール(33回転用)	(13) Speed Control Knob (33 1/3 r.p.m.)	(13) Drehzahl-Justierknopf (33 1/3 U/min)	(13) Bouton de réglage de vitesse (33 1/3 t/min)	(13) Snelheids-regelknop (33 1/3 tpm)	(13) Perilla de control de velocidad (33 1/3 rpm)	(13) Maniglia di controllo di velocità (33 1/3 rpm)	(13) Hastighetskontroll (33 1/3 rpm)
14) スピードピッチコントロール(45回転)	(14) Speed Control Knob (45 r.p.m.)	(14) Drehzahl-Justierknopf (45 U/min)	(14) Bouton de réglage de vitesse (45 t/min)	(14) Snelheids-regelknop (45 tpm)	(14) Perilla de control de velocidad. (45 rpm)	(14) Maniglia di controllo di velocità (45 rpm)	(14) Hastighetskontroll (45 rpm)
15) クォーツロックスイッチ	(15) Quartz-Lock Switch	(15) Quarzsperr-Schalter	(15) Interrupteur de serrure à quartz	(15) Kwarts-vergrendelingsschakelaar (Quartz-Lock)	(15) Interruptor de cierre a cuarzo	(15) Interruttore di serratura a quarzo	(15) Kvartslåsningssomkopplare
<p>このスイッチは水晶発振子のもつ高精度の周期特性を利用して、ターンテーブルの回転数を常に一定に保つためのものです。ONにするとクォーツロックが働き、PITCHコントロールの位置にかかわらず指定の回転数を維持します。OFFにクォーツロックは解除されます。</p> <p>This switch activates a quartz lock mechanism which uses highly precise quartz vibrations to maintain the turntable revolutions at a constant speed. When the switch is ON, the quartz-lock begins to operate and the revolutions will be maintained at the designated speed regardless of the position of the PITCH control. The quartz-lock is</p> <p>Dieser Schalter aktiviert den Quarzsperr-Mechanismus, der dank hochpräzisen Quarzschwingungen die Drehgeschwindigkeit des Plattentellers konstant hält. Ist der Schalter eingeschaltet (ON), beginnt die Quarzsperrung zu arbeiten und die Umdrehungen werden auf der bestimmten Geschwindigkeit gehalten, dies ohne Rücksicht auf die</p> <p>Cet interrupteur active un mécanisme de serrure à quartz qui utilise les vibrations de quartz hautement précises pour maintenir les révolutions du plateau à une vitesse constante. Lorsque</p> <p>Deze schakelaar activeert een kwarts-vergrendelings mechanisme hetwelke zeer precieze kwarts-trillingen gebruikt voor het handhaven van een constant draaitafel toerental. Wanneer de schakelaar op ON is, treedt de kwarts-vergrendeling in werking en het toerental zal worden gehandhaafd op het ingestelde toerental, onafhankelijk</p> <p>Este interruptor activa un mecanismo de cierre a cuarzo que usa las vibraciones de cuarzo altamente preciso para mantener las revoluciones del plato giratorio a una velocidad constante. Cuando se</p> <p>Questo interruttore attiva un meccanismo di serratura a quarzo che usa le vibrazioni di quarzo altamente preciso per mantenere le rivoluzioni del piatto girevole a una velocità costante. Quando l'interruttore si mette in tensione, la serra-</p> <p>Med denna omkopplare aktiveras kvartslåsningssystemet som alstrar ytterst exakta kvartsvängningar för att hålla skivtallrikens varvtal konstant. När denna omkopplare står i ON-läge påbörjar mekanismen sin funktion så att skivtallriken roterar med det inställda varvtalet utan hänsyn till</p>							

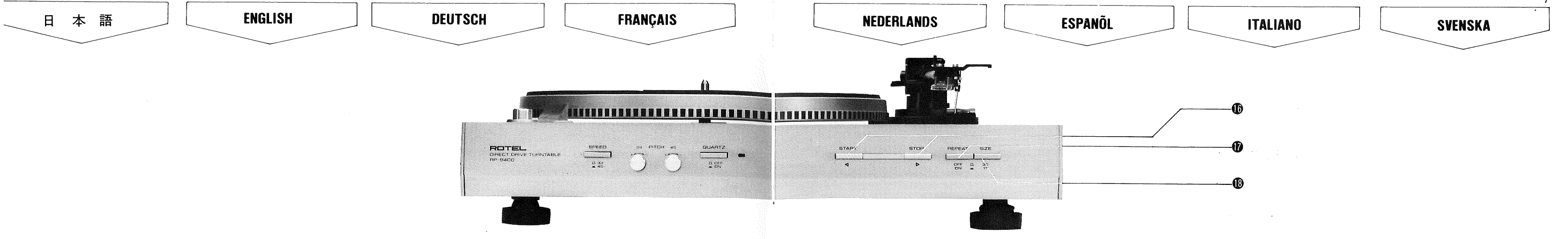

スタート/ストップボタン

左側のSTART (◁) を押すと、ターンテーブルが回転し、トーンアームが移動して演奏を始めます。右側のSTOP (▷) を押すと、演奏中でもトーンアームがレコード盤を離れてアームレストに回りターンテーブルは停止します。前面に設置するのでダストカバーをしたままで操作することができます。

リピートボタン

このスイッチは反復演奏をするためのもので、ONにするとレコード演奏が終了したあとも再び演奏を始め、何度も続けることができます。停止するときはこのスイッチをOFFにし、STOP (▷) を押します。

レコードセレクター

レコード盤の大きさに応じて切換えます。17cm盤は30に、17cm盤は17に合わせてください。

removed when the switch is placed in the OFF position.

(16) Start/Stop Buttons

When the start button on the left (◁) is pressed, the turntable will begin to revolve, the tone arm will move into position, and the play will start. When the stop button on the right (▷) is pressed, the tone arm will lift from the record and return to the arm rest, and the turntable will stop. This will take place even if the button is pressed during playing. Since these buttons are located on the front of the player, they may be used even while the dust cover is in position.

(17) Repeat Button

When this button is in the ON position, at the end of a record the tone arm will return to the beginning of the record and repeat the playback. This process will be repeated any number of times as long as the button is on. To stop the playback, put this button in the OFF position and press the stop button (▷).

(18) Disc Size Selector

The player may be adjusted for the size of the record to be played. In the case of a 30 cm record (LP size), set this switch to 30, and in the case of a 17 cm record (single size), set it to 17.

Stellung des Drehzahl-Reglers (PITCH). Die Quarzsperrung wird aufgehoben, wenn der Schalter in OFF-Stellung ist.

(16) START/STOPP-Schalter

Wenn der Startschalter auf der linken Seite (◁) gedrückt ist, beginnt sich der Plattenteller zu drehen, der Tonarm bewegt sich in die richtige Position und das Abspielen beginnt. Wenn der Stoppschalter auf der rechten Seite (▷) gedrückt ist, hebt der Tonarm von der Platte ab und bewegt sich zurück auf die Tonarmstütze und der Plattenteller stoppt. Dieser Vorgang kann auch während des Abspielens einer Platte ausgeführt werden. Da sich diese Schalter auf der Frontseite des Plattenspielers befinden, können sich auchfch betätigt werden, wenn das Gerät mit der Staubschutzhaube abgedeckt ist.

(17) Wiederhol-Schalter

Wenn dieser Schalter in "ON"-Stellung ist, bewegt sich der Tonarm am Schluss der Platte wieder zum Anfang zurück und die Platte wird wiederholt. Dieser Vorgang wird sich solange wiederholen, wie der Schalter in "ON"-Stellung ist. Um die Wiedergabe zu stoppen, bringen Sie diesen Schalter in "OFF"-Stellung und drücken den STOPP-Schalter (▷).

(18) Schallplattengrößen-Wahlschalter

Der Plattenspieler kann je nach Größe der abzuspielenden Schallplatte (LP-Größe) bringen Sie den Schalter in Stellung "30", bei einer 17 cm-Schallplatte (SINGLE-Größe) in Stellung "17".

l'interrupteur est mis en tension, la serrure à quartz commence à fonctionner et les révolutions seront maintenues à la vitesse désignée sans se soucier de la position de la commande PITCH. La serrure à quartz est enlevée lorsque l'interrupteur est mis dans la position OFF.

(16) Touches de démarrage/arrêt

Lorsque la touche de démarrage sur la gauche (◁) est appuyée, le plateau commencera à tourner, le bras acoustique se meut en position et la lecture commencera. Lorsque la touche d'arrêt sur la droite (▷) est appuyée, le bras acoustique s'enlèvera du disque et retournera à l'appui du bras et le plateau arrêtera. Ceci a lieu quand même la touche soit appuyée pendant la lecture. Puisque ces touches sont situées sur l'avant du tourne-disques, elles peuvent être utilisées quand bien même que le couvercle de poussières soit en position.

(17) Touche de repetition

Lorsque cette touche est dans la position ON, à l'extrémité d'un disque le bras acoustique retournera au commencement du disque et répétera la reproduction. Ce procédé sera répété quelque numéro de fois tant que la touche soit mise en tension. Pour arrêter la reproduction, poser cette touche dans la position OFF et appuyer sur la touche d'arrêt (▷).

(18) Selecteur de grandeur de disque

Le tourne-disques peut être ajusté pour la grandeur du disque à se lire. Dans le cas d'un disque de 30 cm (grandeur d'LP), poser cet interrupteur à la 30, et dans le cas d'un disque de 17 cm (grandeur simple), le poser à la 17.

van de stand van de PITCH-regelaar. De kwartsvergrendeling wordt verwijderd wanneer de schakelaar in de OFF-stand wordt gezet.

(16) START/STOP-knoppen

Wanneer de startknop aan de linkerzijde (◁) wordt ingedrukt, zal het plateau beginnen te draaien, de toonarm wordt op de plaat gezet en het afspelen begint. Wanneer de stopknop aan de rechterzijde (▷) wordt ingedrukt, zal de toonarm van de plaat worden gelicht en teruggaan naar de armsteun, en de draaitafel stopt. Dit gebeurt zelfs als de knop gedurende het spelen wordt ingedrukt. Sinds deze knoppen zich bevinden op de voorkant van de speler, kunnen ze zelfs worden gebruikt wanneer de stofkap in positie is.

(17) Herhaalknop (REPEAT)

Wanneer deze knop in de ON-stand is, zal de toonarm na het afspelen van de plaat weer teruggaan naar het begin van de plaat en zal dan de plaat herhalen. Dit proces zal doorgaan zolang de knop op ON is. Voor het stoppen van het afspelen, deze knop in de OFF-stand zetten en de stopknop (▷) indrukken.

(18) Plaatdiameter keuzeschakelaar (DISC SIZE)

De speler kan worden ingesteld voor de diameter van de af te spelen plaat. In het geval van een 30 cm plaat (LP-diameter) zet deze schakelaar op (30) en in geval van een 17 cm plaat (singlediameter) op 17 zetten.

conecta el interruptor, el cierre a cuarzo empieza a funcionar y las revoluciones se mantendrán a la velocidad designada sin hacer caso de la posición del control PITCH. Se quita el cierre a cuarzo cuando el interruptor se pone en la posición OFF.

(16) Botones de inicio/parada

Cuando se oprime el interruptor de inicio en la izquierda (◁), el plato giratorio empezará a girar, el brazo de tocadiscos se moverá en posición y la reproducción iniciará. Cuando se oprime el botón de parada en la derecha (▷), el brazo de tocadiscos se elevará desde el disco y volverá al apoyo del brazo y parará el plato giratorio. Esto tendrá lugar aun cuando si se oprime el botón durante la reproducción. Puesto que estos botones se ubican en la parte delantera del tocacintas, se pueden usar aun cuando el guardapolvo está en posición.

(17) Botón de repetición

Cuando este botón está en la posición ON, en el fin de un disco el brazo de tocadiscos volverá al inicio del disco y repetirá la reproducción. Este proceso se repetirá cualquier número de veces con tal de que se conecte el botón. Para detener la reproducción, ponga este botón en la posición OFF y oprima el botón de parada (▷).

(18) Selector de tamaño de disco

El tocacintas se puede ajustar para el tamaño del disco a funcionar. En el caso de un disco de 30 cm (tamaño de LP), ponga este interruptor a la 30, y en el caso de un disco de 17 cm (tamaño simple), póngalo a la 17.

tura a quarzo comincia a funzionare e le rivoluzioni si manterrano alla velocità designata a dispetto della posizione del comando PITCH. Si toglia la serratura a quarzo quando l'interruttore si pone nella posizione OFF.

(16) Tasti d'inizio/fermata

Quando si preme il tasto d'inizio nella destra (◁), il piatto girevole comincerà a rotare, il braccio del sonoro si muoverà in posizione e la riproduzione si inizierà. Quando si preme il tasto di fermata nella sinistra (▷), il braccio del sonoro si alzerà dal disco e ritornerà all'appoggio del braccio ed il piatto girevole fermerà. Questo avrà luogo anche se il tasto si preme durante la riproduzione. Poiché questi tasti si situano nella parte frontale del giradischi, essi si possono usare anche mentre il coperchio del polvere è in posizione.

(17) Tasto di ripetizione

Quando questo tasto è nella posizione ON, all'estremità di un disco il braccio del sonoro ritornerà all'inizio del disco e ripeterà la riproduzione. Questo processo si ripeterà qualche numero di volte fin tanto che il tasto si metta in tensione. Per fermare la riproduzione, porre questo tasto nella posizione OFF e premere il tasto di fermata (▷).

(18) Selettore di grandezza di disco

Il tocaciscchi si può aggiustare per la grandezza del disco a riprodursi. Nel caso di un disco di 30 cm (grandezza di LP), porre questo interruttore alla 30, e nel caso di un disco di 17 cm (grandezza singola), lo porre alla 17.

PITCH-kontrollens läge. Kvartslåsningsmekanismen frigörs när omkopplaren inställs i OFF-läge.

(16) START/STOPP-knappar

När startknappen (◁) som sitter till väster trycks ned, börjar skivtallriken rotera och tonarmen flyttar till avspelningsläget så att avspelnningen påbörjar. När stoppknappen (▷) som sitter till höger trycks ned, lyfts tonarmen upp från gramfonskivan och återvänder till tonarmsstödet. Skivtallriken slutar rotera. Detta sker också när knappen trycks ned under skivspelnning. Eftersom dessa knappar är belägna på apparatens frampanel kan de användas även om dammskyddshuven är stängd.

(17) Repetitionsknapp

När knappen står i ON-läge återvänder tonarmen till inledningsspåret på gramfonskivan vid spelningens slut, så att avspelnningen repeteras från början. Denna procedur repeteras ett obegränsat antal gånger så länge knappen står i ON-läge. Inställ denna knapp i OFF-läge och tryck ned stoppknappen (▷), när avspelnningen skall slutas.

(18) Skivstorleksväljare

Spelningen bör ske i enlighet med skivstorleken. Inställ denna väljare på 30 för spelning av en 30 cm skiva (LP-skiva), och likadant på 17 för spelning av en 17 cm skiva (single-skiva).

Cartridge and stylus are optional and may not be included in the unit depending on the destinations.

Tonabnehmer und Nadel gehören zur individuellen Ausstattung und sind daher je nach Bestimmungsort des Gerätes nicht im Lieferumfang inbegriffen.

La cartouche et la pointe de lecture sont facultatives et peuvent ne pas être comprises dans l'appareil suivant la destination de la livraison.

Opneemelement en naald zijn niet standaard en kunnen soms niet inbegrepen zijn met de eenheid, afhankelijk van de plaats van bestemming.

El cartucho y la aguja son opcionales y, dependiendo del destino, pueden no estar incluidas en la unidad.

Cartuccia e testina sono facoltative e possono non essere comprese nell'apparecchio, secondo le destinazioni.

Pickup och nål är valfria delar och kan inte medlevereras beroende på destinationsort.

電源について

機の電源コードは必ず家庭用AC100Vの壁面コンセントまたは、いっしょにシステムを組みプリメインアンプやコンポールアンプのリアパネルの予備電源コンセントに接続してお使いください。100V以外の電源をご使用なつてはいけません。

POWER SUPPLY

For power the unit requires the normal house AC electrical current (wall outlet). Before connecting up ensure that the unit has a suitable plug fitted. If in any doubt about connecting to the power source, consult a qualified electrician.

STROMVERSORGUNG

Das Gerät wird mit normalem Wechselstrom aus dem Lichtnetz betrieben (Wandsteckdose). Vor dem Anschliessen ist darauf zu achten, dass die Netzschur des Gerätes mit einem passenden Stecker versehen ist. Bei irgendwelchen Zweifeln über den Anschluss an das Lichtnetz, wende man sich an einen qualifizierten Elektriker.

ALIMENTATION EN COURANT

L'appareil demande pour l'alimentation le courant électrique domestique CA (prise murale). Avant le branchement s'assurer que l'appareil est muni d'une fiche adéquate. En cas de doute au sujet du branchement sur le courant, vous êtes priés de consulter un électricien qualifié.

STROOMVOEDING

Het apparaat kan op normale wisselstroom van het lichtnet gebruikt worden (wandcontactdoos). Vóór het aansluiten pas er op, dat het netsnoer van de juiste stekker voorzien is. Wanneer u twijfelt over de aansluiting op het lichtnet, raadpleeg dan een bevoegde electricien.

ABASTECIMIENTO DE PODER

Para poder la unidad requiere la corriente eléctrica CA doméstica normal (o sea un enchufe de pared). Antes de conectarlo asegúrese que la unidad tiene un enchufe debidamente proporcionado. Si tiene cualquier duda sobre la conexión de la unidad a la fuente de fuerza, consulte a un electricista calificado.

LINEA DI CORRENTE

Per corrente il gruppo richiede la normale corrente domestica alternata (presa al muro). Prima di collegare assicurarsi che il gruppo abbia la spina adatta. Se in dubbio sul collegamento della corrente, rivolgersi ad un elettricista patentato.

STRÖMFÖRSÖRJNING

Apparaten skall anslutas till ett växelströmsuttag i vägg. Försäkra Dig om att det finns en stickpropp som passar i väggkontakten innan apparaten påkopplas. Om Du har något oklart angående anslutning till strömkällan, rådfråga då en kvalificerad elektriker.

EXCLUSIVE NOTE FOR U.K.

If your unit comes with a 2-core cable without a plug, make certain live and neutral leads are connected to the proper terminals. Check that the terminals are screwed down firmly and no loose strands of wire are present.

IMPORTANT: The wires in this mains lead are coloured in accordance with the following code:

BLUE: NEUTRAL
BROWN: LIVE

As the colours of the wires in the mains lead of this apparatus may not correspond with the coloured markings identifying the terminals in your plug proceed as follows.

The wire which is coloured BLUE must be connected to the terminal which is marked with the letter N or coloured BLUE or BLACK. The wire which is coloured BROWN must be connected to the terminal which is marked with the letter L or coloured BROWN or RED.

製品のチェック・組み立て

1. 本体を取り出す。
2. ターンテーブルを載せる。
3. ゴムシートを載せる。
4. ヘッドシェルを取付ける。
5. カウンターウェイトを差し込む。
6. ダストカバーを取付ける。

ASSEMBLY

1. Set the main body on surface.
2. Put on the platter.
3. Lay the rubber mat.
4. Install the headshell.
5. Install the counter weight.
6. Fix the dust cover.

MONTAGE

1. Plattenspieler auf eine ebene Fläche stellen.
2. Den Plattensteller aufsetzen.
3. Die Gummimatte auflegen.
4. Die Tonabnehmermuschel einsetzen.
5. Das Gegengewicht anbringen.
6. Die Staubschutzhaube einstecken.

ASSEMBLAGE

1. Placer le corps de l'appareil sur une surface plate.
2. Placer le plateau.
3. Poser le disque en caoutchouc.
4. Installer la coquille de tête de lecture.
5. Installer le contrepoids.
6. Insérer le couvercle anti-poussière.

MONTAGE

1. Zet de draaitafel op een even oppervlakte.
2. Zet plateau op.
3. Leg rubbermat op.
4. Installeer de toonkophouder.
5. Installeer het contragewicht.
6. Zet stofkap op.

MONTAJE

1. Situar el cuerpo principal sobre una superficie plana.
2. Colocar el plato.
3. Poner la alfombrilla.
4. Instalar el casquillo.
5. Instalar el contrapeso.
6. Instalar el guardapolvo.

MONTAGGIO

1. Porre il corpo centrale sulla superficie scelta.
2. Montare il piatto portante.
3. Porre l'appoggio di gomma.
4. Installare l'astuccio della testina.
5. Installare il contropeso.
6. Installare il parapolvere.

INSTALLATION

1. Placera huvuddelen på underlaget.
2. Lägg på skivtallriken.
3. Lägg gummiduken på skivtallriken.
4. Installera pickup-huset.
5. Installera balansvikten.
6. Fäst dammskyddshuven.

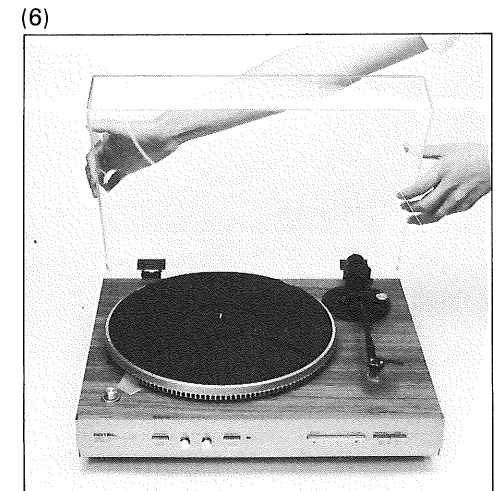
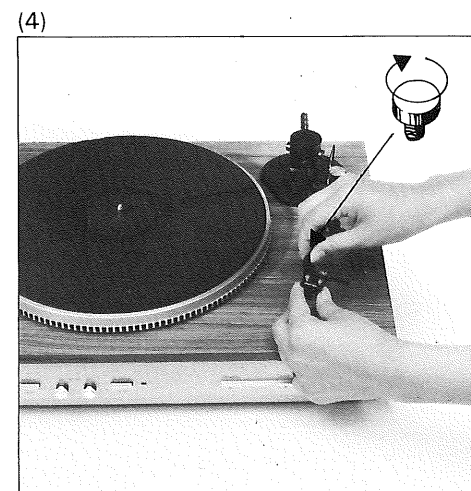
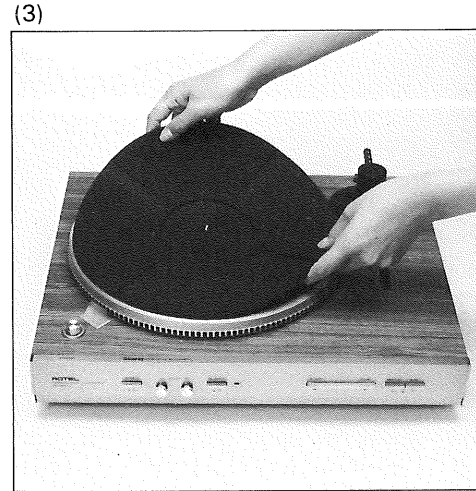
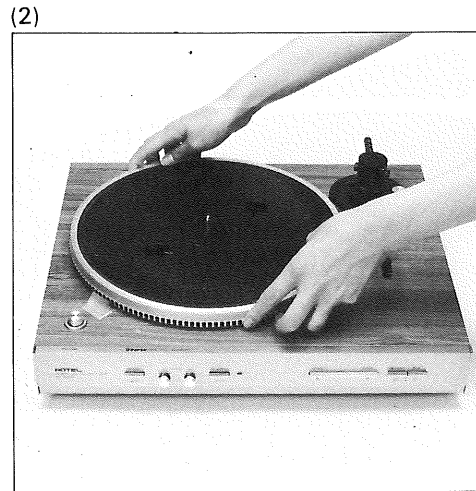
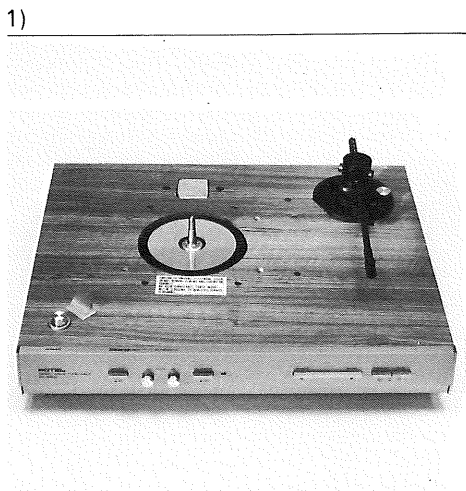

設置場所についての注意

本機を設置なさる場合モーター及び出力の大きいトランス等の近く、又は直接スピーカーの上は避けてください。その他高温多湿、ゴミやホコリの多い場所、直射日光の当る場所を避け、振動が本機に伝わらない水平な場所をお選びください。

LOCATION

The turntable can be set on any flat surface as long as the location selected will not be affected by excessive heat, humidity, vibration and dusts. Do not place the turntable near appliances that utilize electric motors or large power transformers, or directly on speaker box.

AUFSTELLUNG

Zur Aufstellung des Gerätes ist jede ebene Fläche geeignet, sofern diese nicht unter Einwirkung von starker Hitze, Feuchtigkeit, Vibration und Staub steht. Betreiben Sie den Plattenspieler nicht in der Nähe von Geräten mit Elektromotoren oder starken Netztransformatoren sowie direkt auf einem der Lautsprecherboxen.

LOCATION

Le tourne-disque peut être placé sur une surface plate quelconque à condition que le lieu choisi ne subisse ni chaleur excessive, humidité, vibration et poussières. Eviter de placer le tourne-disque près d'appareillage utilisant des moteurs électriques ou de gros transformateurs, ou directement sur le coffret des enceintes acoustiques.

OPSTELLING

De draaitafel kan op elke vlakke plaats opgesteld worden, zo lang als het niet beïnvloedt kan worden bij sterke hitte, vochtigheid, vibratie en stof. Gebruik de draaitafel niet in de buurt van apparaten die elektromotoren gebruiken, of in de nabijheid van sterke nettransformatoren, ook niet rechtstreeks op één van de luidsprekerboxen plaatsen.

UBICACION

El tocadiscos puede colocarse en cualquier superficie plana con tal que el lugar elegido no sufra excesivo calor, humedad, vibración ni polvo. No sitúe el tocadiscos cerca de aparatos con motores eléctricos o transformadores grandes, ni sobre los altavoces directamente.

COLLOCAMENTO

Il giradischi può essere disposto su qualsiasi superficie piana, purché il luogo scelto non sia soggetto ad eccessivi calore, umidità, vibrazioni e polvere. Non installate il giradischi vicino ad apparecchi che utilizzano motori elettrici o forti trasformatori, e neppure direttamente sulle casse acustiche.

APPARATENS PLACERING

Skivspelaren kan placeras var som helst på flata underlag så länge som inte den utvalda platsen utsätts för onormal värme, fukt, vibrationer eller damm. Placera inte skivspelaren nära apparater med elmotorer eller stora transformatorer. Den skall inte heller placeras på en högtalarlåda.

アンプまたはレシーバーへの接続

CONNECTION
ANSCHLUSS
ANNEHMUNG
ANSLUITING
ONEXION
ONTATTO
ANSLUTNING

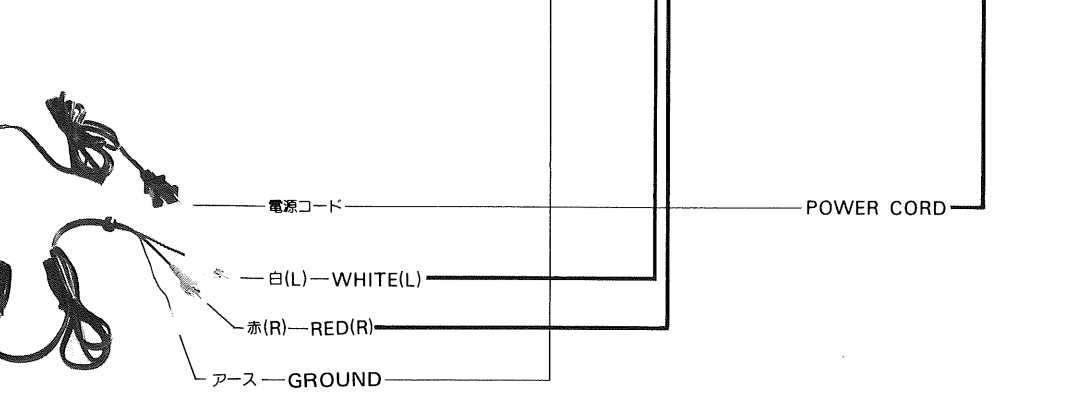
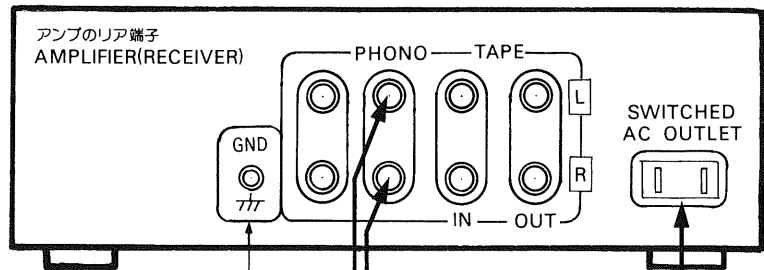

トーンアームの調整

トーンアームとは図のように、アームの中心点とレコード中心(センターシャフト)の結ぶ線上での針先が、中心より外側に傾いている距離を示すものです。このオーバーハングが狂っていると針先はレコードを正しくトレースすることができません。

OVERHANG ADJUSTMENT

As shown in the illustration, overhang indicates the distance that the needle projects beyond the center shaft of the turntable along a line drawn from the fulcrum point of the tonearm through the center of the turntable. When this overhang position is not in proper adjustment, the cartridge needle will not be able to track the record grooves properly.

ÜBERHANGJUSTIERUNG

Wie aus der Abbildung ersichtlich ist, stellt der Überhang den Abstand zwischen Nadelspitze und Plattentellermittelpunkt entlang der vom Tonarmdrehpunkt zur Plattentellermittelpunkt verlaufenden Linie an. Bei falschem Überhang kann die Tonabnehmer-nadel die Schallplattenrille nicht einwandfrei abtasten.

REGLAGE DE LA SUSPENSION

Comme montrée sur l'illustration, la suspension indique la distance que l'aiguille est projetée au-delà de l'axe central du plateau le long d'une ligne dessinée du point d'appui du bras acoustique au moyen du centre du plateau. Lorsque cette position n'est pas dans l'ajustage propre, l'aiguille du cartouche ne pourra pister pas les sillons sonores en propre.

OVERHANG INSTELLING

Als getoond in de illustratie, overhang betekend de afstand die de naald uitsteekt buiten de centeras van de draaitafel, langs een lijn getrokken van het draaipunt van de toonarm door het middelpunt van de draaitafel. Wanneer deze overhang-positie niet op de juiste manier is afgeregeld, zal de naald van het opneemelement niet in staat zijn de plaatgroeven goed te sporen (tracking).

AJUSTE DE PROYECCION HORIZONTAL

Como se muestra en la ilustración, la proyección horizontal indica la distancia que la aguja se proyecta más allá del eje central del tocadiscos a lo largo de una línea dibujada desde el punto de fulcro del brazo fonocaptor a través del centro del tocadiscos. Cuando este posición de proyección horizontal no está en el propio ajuste, la aguja del cartucho no podrá seguir la pista de los surcos propiamente.

REGOLAMENTO DELLA SPORGENZA

Come si mostra nell'illustrazione, la sporgenza indica la distanza che la puntina si proietta oltre l'albero centrale del piatto girevole lungo una linea disegnata dal punto di appoggio del braccio del sonoro per mezzo del centro del piatto girevole. Quando questa posizione di sporgenza non è nel regolamento proprio, la puntina della cartuccia non può seguire la pista dei sorchi del disco propiamente.

ÖVERHÄNGSJUSTERING

Som visas på bilden menas överhänget med avståndet mellan nålspetsen och skivtallriken's mittpunkt längst linjen som går från tonarmens vridningspunkt genom skivtallriken's mittpunkt. Är överhänget ej korrekt inställt kan nålen på pickupen ej spåra spåret korrekt.

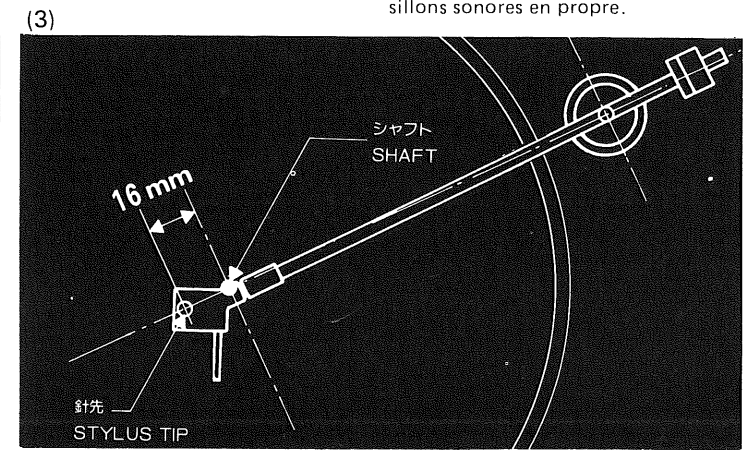
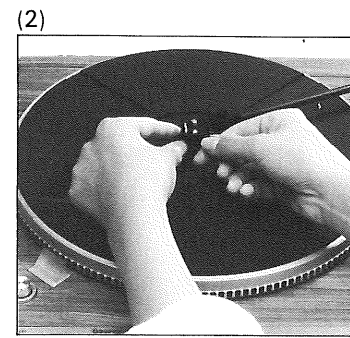
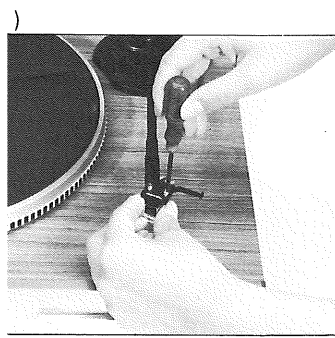

2本のカートリッジ取付けビスをゆるめてください。トーンアームをセンターシャフト上まで移動します。カートリッジを前後にずらして、針先からシャフト中心までの距離を指定値(図参照)に合わせます。距離を計るに

To Adjust Overhang:
1. Loosen the two cartridge mounting screws.
2. Position the tonearm over the center shaft of the turntable platter.
3. Slide the cartridge forward or backward until the position of the

Justieren des Überhangs:
1. Die beiden Tonabnehmer-Befestigungsschrauben lösen.
2. Den Tonarm über die Plattenteller-Mittelachse bewegen.
3. Den Tonabnehmer nach vorn oder hinten schieben, bis der Abstand zwischen Nadel und

Pour ajuster la suspension:
1. Relâcher les deux vis d'ajustage de la cartouche.
2. Placer le bras acoustique au-dessus de l'axe central du plateau du tourne-disques.
3. Glisser la cartouche en avant ou en arrière jusqu'à ce que la position

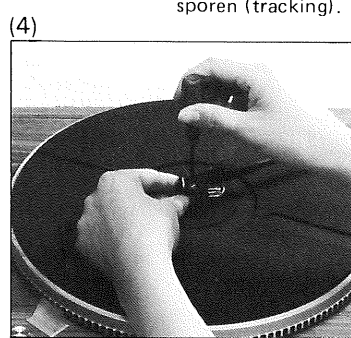

Instellen van de overhang:
1. Draai de twee bevestigings-schroeven in het opneemelement los.
2. Zet de toonarm boven de centeras van het draaitafelplateau.
3. Schuif het opneemelement naar voren of naar achteren totdat de

Para ajustar la proyección horizontal:
1. Afloje los dos tornillos de montaje del cartucho.
2. Ponga el brazo fonocaptor sobre el eje central del plato.
3. Deslice el cartucho hacia adelante o hacia atrás hasta que la

Per regolare la sporgenza:
1. Allentare le due viti di regolamento della cartuccia.
2. Collocare il braccio del sonoro sull'albero centrale del piatto girevole.
3. Far scivolare la cartuccia in avanti o indietro finché la posizione

Gör på följande sätt vid överhängsjustering:
1. Lossa de två skruvarna som fäster pickupen.
2. Placera tonarmen så att den står precis över skivtallriken's center-axel.
3. Skjut pickupen fram och till-

カートリッジの取付け

(注)付属のカートリッジを外して別のカートリッジを取付けるとき

CARTRIDGE INSTALLATION
EINSETZEN DES TONABNEHMERS
INSTALLATION DE LA CARTOUCHE
INSTALLER OPNEEMELEMENT
INSTALACION DEL CARTUCHO
INSTALLAZIONE DELLA CARTUCCIA
INSTALLATION AV PICKUPEN

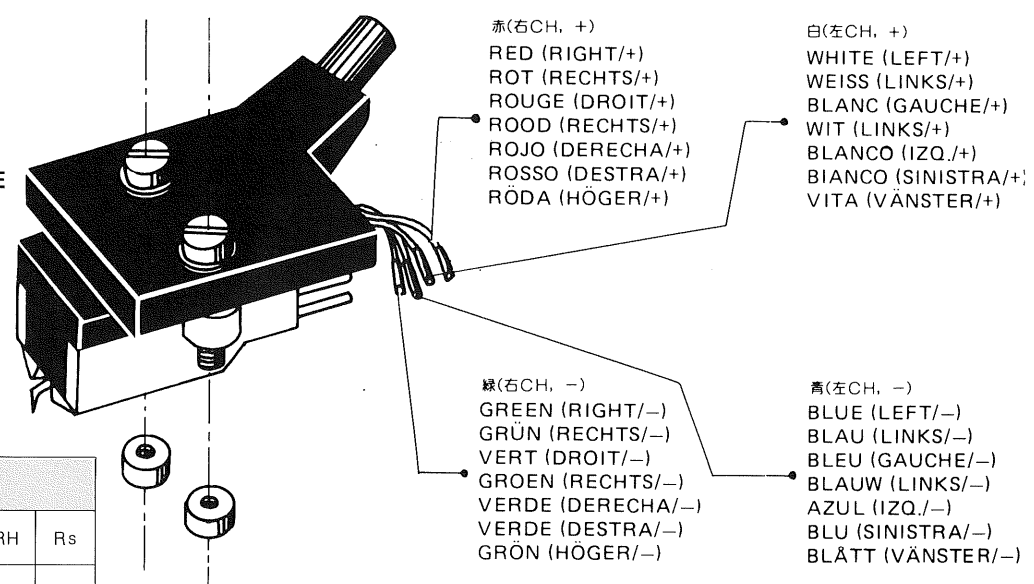

CONNECTIONS GUIDE

Table with columns: COLOUR, CHANNEL, and SIGN. It lists color codes for Right (+), Left (+), Right (-), and Left (-) channels, along with their corresponding signal designations.

は、付属のオーバーハング調整定規をシャフトにはめて計ると便利です。

4. 正しいオーバーハングがとれたら、カートリッジ取付ビスをしめ、固定してください。

(注1)針先に指をふれたりしないよう十分注意してください。

(注2)ローテルカートリッジが標準装備されているモデルでは、そのカートリッジ使用についてはオーバーハング調整は必要ありません。

needle corresponds to the specified distance from the center shaft. (refer to figure) This distance may be conveniently determined by attaching the furnished overhang alignment protractor to the central shaft.

4. After correct overhang has been determined, firmly retighten the two cartridge mounting screws.

NOTES: Be careful not to let fingers come into contact with the point of the needle.

Overhang adjustment is not necessary when using standard model equipped with a Rotel cartridge.

Mittelachse vorschriftsmäßig ist. (Siehe Abbildung.) Dieser Abstand läßt sich leicht einstellen, wenn die mitgelieferte Überhanglehre an der Mittelachse angebracht wird.

4. Nach richtiger Überhangeinstellung die beiden Tonabnehmer-Befestigungsschrauben fest anziehen.

ZUR BEACHTUNG: Darauf achten, die Nadelspitze nicht mit den Fingern zu berühren.

Bei Verwendung des mit einem Rotel-Tonabnehmer ausgestatteten Standardmodells braucht der Überhang nicht justiert zu werden.

de l'aiguille corresponde à la distance spécifiée de l'axe central. (Se référer à la figure.) Cette distance se peut déterminer convenablement en attachant le rapporteur d'alignement de la suspension fourni à l'axe central.

4. Après que la suspension ait été déterminée, resserrer fermement les deux vis d'ajustage de la cartouche.

NOTES: S'assurer pour ne pas laisser les doigts à être en contact avec le point de l'aiguille.

L'ajustage de la suspension n'est pas nécessaire lors d'utiliser les modèles normaux équipés avec cartouches Rotel.

positie van de naald overeenstemt met de gespecificeerde afstand van de centeras (raadpleeg de afbeelding). Deze afstand kan gemakkelijk bepaald worden door het bevestigen van de meegeleverde overhang richtings-gradenboog op de centeras.

4. Na het bepalen van de juiste overhang, de twee bevestigingschroeven van het opneemelement weer stevig vastdraaien.

OPMERKING: Pas er op dat de fingers niet in aanraking komen met de naaldpunt.

Overhang instelling is niet nodig wanneer standaard modellen voorzien van Rotel opneemelementen worden gebruikt.

posición de la aguja corresponda a la distancia especificada desde el eje central. (Refiérase a la figura.) Esta distancia se puede determinar convenientemente atándose el transportador de alineación de proyección horizontal suministrado al eje central.

4. Después de que se haya determinado la proyección horizontal correcta, reapriete firmemente los dos tornillos de montaje del cartucho.

NOTAS: Asegúrese de no dejar los dedos poner en contacto con el punto de la aguja.

El ajuste de proyección horizontal no es necesario cuando se usan los modelos estándares equipados con cartuchos Rotel.

della puntina corrisponda alla distanza specificata dall'albero centrale. (Riferirsi alla figura.) Questa distanza si può determinare convenientemente attaccando il rapportatore di allineamento di sporgenza fornito all'albero centrale.

4. Dopo che la sporgenza corretta si tenga determinato, stringere di nuovo fermemente le due viti di regolamento della cartuccia.

NOTE: Assicurarsi di non lasciare le dite a mettere in contatto col punto della puntina.

Il regolamento della sporgenza non è necessario quando si usano i modelli normali equipaggiati con cartucce Rotel.

baka så att nålen sitter på det föreskrivna avståndet från skivtallriken centeraxel (se figuren). Detta avstånd kan lätt inställas genom att sätta det medföljande överhångsmåttet på centeraxeln.

4. Drag åt skruvarna som fäster pickupen när överhången inställts korrekt.

OBS! Var försiktig så att nålspetsen ej vidrörs av fingrarna.

Överhången behöver ej justeras vid användning av en standardmodell försedd med en Rotel pickup.

針圧の調整

1. カウンターウエイトを前後に移動してトーンアーム全体の水平バランスをとってください。(針カバは外してください。)

2. 水平バランスがとれますとトーンアームはプレーヤーと水平になって浮きます。針圧ゲージ(黒い部分)のみを回転させてトーンアームの基線にゲージの目盛0を合わせてください。

3. 次にカウンターウエイト全体を時計方向に回転させてカートリッジの指定針圧に合わせてください。(付属のカートリッジの場合は2g。)

4. アンチスケイティング装置のノブを廻し指定針圧に目盛りを合わせてください。

STYLUS PRESSURE ADJUSTMENT

1. Adjust the counterweight so that the tonearm be balanced horizontally (the cueing stick must be at down position).

2. After the horizontal balancing, turn the gauge ring only and set to 0 (zero) position in line with the marker on tonearm (do not touch the counterweight).

3. Turn the counter weight clockwise to set the reading on the gauge ring to the designated stylus pressure (grams) of your cartridge. Do not touch the gauge ring, as it will turn with the counter weight.

4. Turn and set the anti-skating knob to the value same as the stylus pressure of your cartridge.

EINSTELLUNG DER AUFLAGEKRAFT

1. Das Gegengewicht so justieren, daß sich der Tonarm genau waagrecht im Gleichgewicht befindet (der Tonarmbedienungshebel muß nach unten gestellt sein).

2. Nach der waagerechten Ausbalancierung wird nur der Skalerring gedreht und die Nullmarkierung mit dem Index auf dem Tonarm zur Übereinstimmung gebracht (Hierbei nicht das Gegengewicht berühren.)

3. Das Gegengewicht im Uhrzeigersinn drehen und die für Ihren Tonabnehmer vorgeschriebene Auflagekraft (Gramm) auf dem Skalerring einstellen.

Nicht den Skalerring berühren, da dieser sich mit dem Gegengewicht dreht.
4. Den Antiskating-Knopf drehen und auf den gleichen Wert wie für die Auflagekraft Ihres Tonabnehmers einstellen.

REGLAGE DE LA PRESSION DE LA POINTE DE LECTURE

1. Régler le contrepoids de telle façon que le bras acoustique soit équilibré horizontalement (le levier de repérage doit être sur sa position basse).

2. Après l'équilibrage horizontal, tourner la bague de jauge seulement et la régler sur la position 0 (zéro) alignée avec le marqueur de bras acoustique (ne pas toucher le contrepoids).

3. Tourner le contrepoids dans le sens de rotation des aiguilles d'une montre pour régler la lecture sur la bague de jauge à la pression de pointe de lecture désignée (en grammes) de votre cartouche.

Ne pas toucher la baque de jauge, qui tourne avec le contrepoids.
4. Tourner et régler le bouton d'anti-patinage à une valeur identique à la pression de la pointe de lecture de votre cartouche.

NAALDDRUK REGELING

1. Regel het contragewicht zodanig dat de toonarm horizontaal gebalanceerd is (het toonarmbedieningshefboomje moet naar beneden ingesteld zijn).

2. Na het horizontaal balanceren, draai alleen de schaalring en zet het op de 0-markering in lijn met de index op de toonarm (hierbij niet het contragewicht aanraken).

3. Draai het contragewicht tegen de wijzers in en de voor uw opneemelement voorgeschreven naaldruk (grammen) op de schaalring instellen. De schaalring niet aanraken als deze zich met het contragewicht draait.

4. Draai de anti-skatingknop en instellen op dezelfde waarde als voor de naaldruk van uw opneemelement.

AJUSTE DE LA PRESION DE LA AGUJA

1. Ajustar el contrapeso de modo que el brazo quede horizontal (la palanca alzadora debe quedar en la posición baja).

2. Después del balance horizontal, girar el anillo balanceren, draai alleen de schaalring en zet het op de 0-markering in lijn met de index op de toonarm (hierbij niet het contragewicht aanraken).

3. Girar el contrapeso en la dirección del reloj para ajustar la lectura del anillo calibrador a la presión especificada de la aguja de su cartucho (en gramos).

No tocar el anillo calibrador, ya que girará junto con el contrapeso.
4. Girar y ajustar el botón de anti-patinaje al mismo valor de la presión de la aguja del cartucho.

PER REGOLARE LA PRESIONE DELLA TESTINA

1. Regolare il contropeso in modo che il braccio venga bilanciato orizzontalmente (la levetta di contatto deve essere rivolta verso il basso)

2. Dopo il bilanciamento orizzontale, girare soltanto l'indicatore di pressione e porlo sulla posizione 0 (zero) in linea con il segno sul braccio (non toccare il contropeso)

3. Girare il contropeso nel senso dell'orologio per fissare la lettura sull'indicatore di pressione alla pressione della testina designata dalla vostra cartuccia.

Non toccare l'anello di pressione, che gira automaticamente con il contropeso.
4. Regolare l'antiskating sullo stesso valore della pressione della testina indicato nella cartuccia.

INSTÄLLNING AV NÅLTRYCK

1. Inställ balansvikten så att tonarmen balanseras horisontellt (tonarmslyftspaken skall då inställas i sitt nedersta läge).

2. När tonarmen balanserats färdigt skall nåltrycksringen vridas så att den inställs i 0-läge i linje med markeringen på tonarmen (Rör inte balansvikten!).

3. Vrid balansvikten medurs så att avläsningen på nåltrycksringen inställs på Er pickups angivna nåltryck (gram).

Rör inte nåltrycksringen, då denna vrids tillsammans med balansvikten.
4. Inställ anti-skating kontrollen på samma värde som pickupens nåltryck.

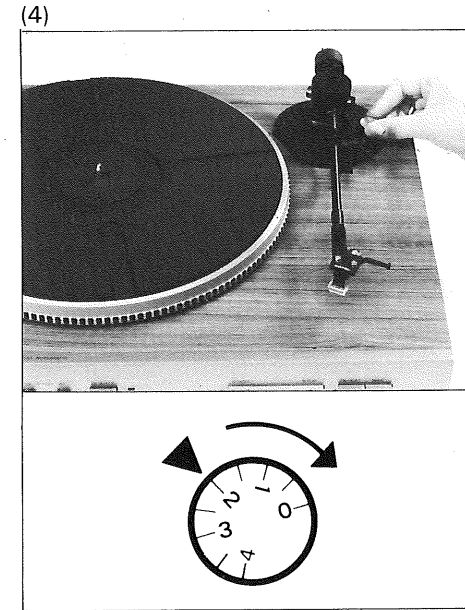
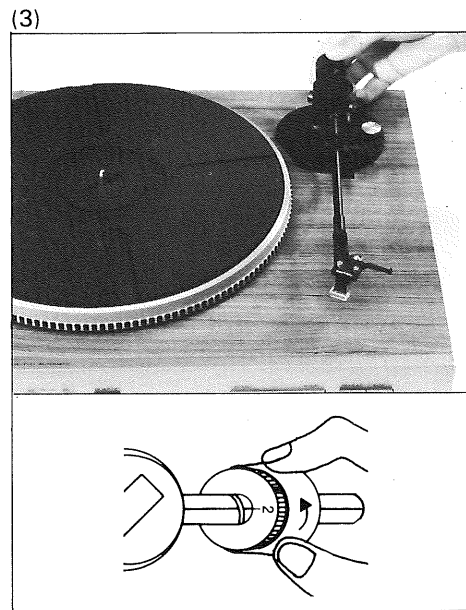
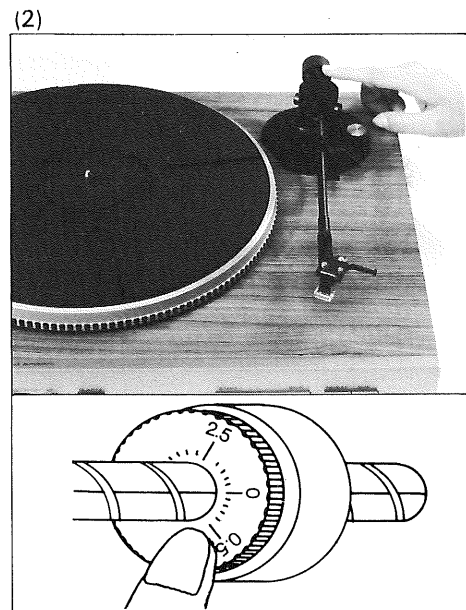
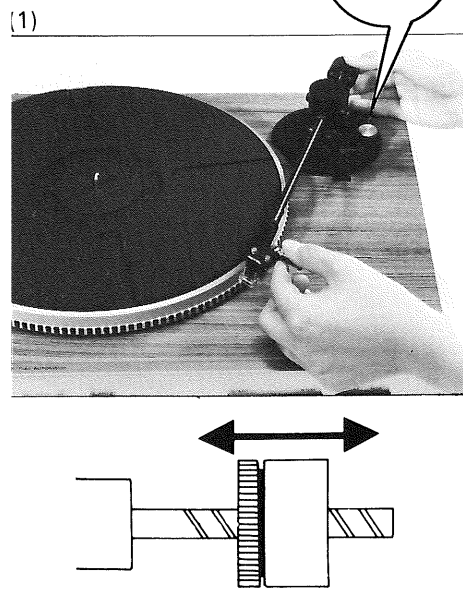

日本語

ENGLISH

DEUTSCH

FRANÇAIS

NEDERLANDS

ESPAÑOL

ITALIANO

SVENSKA

▶回転数の合わせ方

オートロックスイッチがONになっているときは、33 $\frac{1}{3}$ 回転および45回転とも正しい回転数となっています。クォーツロックスイッチがOFFになっているときは、ピッチコントロールが働き、33 $\frac{1}{3}$ 回転および45回転をそれぞれ独立して速度調節することができます。右に回転と速くなり、ストロボのシマ模様が増え、ターンテーブルの回転する方向に流れます。左に回すと遅くなり、ストロボのシマ模様がターンテーブルの回転する方向と逆向きに流れます。シマ模様が停止して見える状態で正しい回転数となっています。

オートロックスイッチ
QUARTZ LOCK SWITCH



▶演奏方法

▶オート演奏

本機の電源スイッチを入れてください。レコードをターンテーブルの上に載せてください。ドーナツ盤のときはEPアダプターをお使いください。スピードセレクターをレコードの回転数に合わせます。33 $\frac{1}{3}$ 回転のときはスピードセレクタースイッチを押さない状態、45回転のときは押し込んだ状態にします。レコードの大きさに合わせてレコードサイズセレクターを切換えます。30cm盤のときはレコードサイズセレクターを押さない状態、17cm盤のときは押し込んだ状態にします。アームレストのクランプをはずします。アームリフターが降りているのを確認してください。スタートボタンを押すと自動的にターンテーブルが回転し、トーンアームもレコード上に移動、降下して演奏を開始します。演奏が終了するとトーンアームは自動的にアームレストまで戻り、ターンテーブルは停止します。演奏途中で中断するときはストップボタンを押して

OPERATION

Adjusting Turntable Speed

Both 33 1/3 and 45 RPM speeds will be precisely maintained when the Quartz Lock switch is set to ON.

In the OFF position, you are able to make fine adjustments in turntable speed independently for 33 1/3 and 45 RPM speeds, through use of the pitch control knobs. Turning the control knob to the right will increase turntable speed, causing the strobe markings on the platter edge to move in the same direction of turntable rotation. Turning the control to the left will decrease the speed, causing the strobe markings to move in the direction opposite to that of turntable rotation. Proper turntable speed is indicated when the strobe markings remain stationary.

BEDIENUNG

Regeln der Plattentellerdrehzahl

Bei Einstellung des Quarzsynchronisierungsschalters auf ON (Ein) werden die beiden Drehzahlen 33-1/3 und 45 U/min genau eingehalten.

Bei Einstellung auf OFF (Aus) ist mit Hilfe der Tonhöhenregler eine unabhängige Feinregulierung der Plattentellerdrehzahlen 33-1/3 und 45 U/min möglich. Durch Drehen der Regler nach rechts nimmt die Plattentellerdrehzahl zu, wobei sich die Stroboskopmarkierungen am Plattentellerrand in der Drehrichtung des Plattentellers bewegen. Durch Drehen der Regler nach links nimmt die Plattentellerdrehzahl ab, wobei sich die Stroboskopmarkierungen in der entgegengesetzten Drehrichtung des Plattentellers bewegen. Die richtige Plattentellergeschwindigkeit wird angezeigt, wenn die Stroboskopmarkierungen stillstehen.

33 $\frac{1}{3}$ 回転 33 $\frac{1}{3}$ r.p.m.

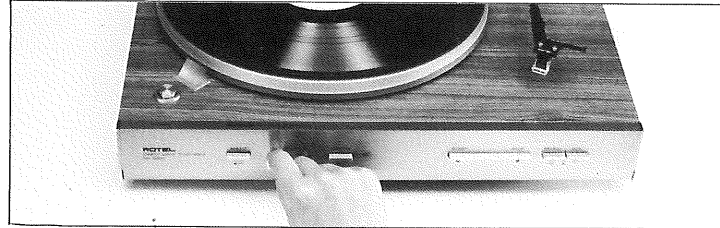

OPERATION

Ajustage de la vitesse du tournedisques

Les deux vitesses de 33-1/3 et 45 TPM seront maintenues précisément lorsque l'interrupteur Quartz Lock est posé à ON.

Dans la position OFF, vous pouvez effectuer des ajustages fins dans la vitesse du tournedisques indépendamment pour vitesse de 33-1/3 et 45 TPM, à travers l'emploi des boutons de commande de pas. Le tour du bouton de commande à droite augmentera la vitesse du tournedisques, en causant les repérages stroboscopiques sur le bord du plateau pour se mouvoir dans la même direction de rotation du tournedisques. Le tour de la commande à gauche diminuera la vitesse, en causant les repérages stroboscopiques pour se mouvoir dans la direction opposée à cela de rotation du tournedisques. La propre vitesse du tournedisques est indiquée lorsque les repérages stroboscopiques restent stationnaires.

BEDIENING

Bijstellen van de draaitafel-snelheid

Beide de 33 1/3 en 45 tpm (RPM) snelheden kunnen precies gehandhaafd worden, wanneer de kwartsgesloten (Quartz LOCK)-schakelaar op ON wordt gezet.

In de OFF-stand is het mogelijk de draaitafel-snelheid, onafhankelijk voor de 33 1/3 en 45 tpm fijn te regelen, met gebruik van de pitch-regelknoppen. Het naar rechts draaien van de regelknop zal de draaitafel-snelheid vermeerderen en veroorzaakt dat de meetmerkjies op de rand van het plateau in dezelfde richting bewegen als de speelrichting van de draaitafel. Het naar links draaien van deze regelaar, zal de snelheid verminderen en dit veroorzaakt de meetmerkjies zich in tegengestelde richting van de speelrichting van de draaitafel te bewegen. De juiste bijstelling is bereikt wanneer de meetmerkjies stationair blijven.

45回転 45r.p.m.

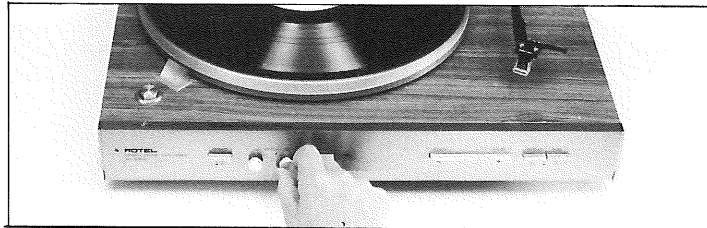

Automatisch afspelen

1. Schakel de netspanning naar de draaitafel in.
2. Zet een plaat op het plateau. Gebruik een EP-adaptor wanneer platen met een groot middengat worden afgespeeld.
3. Zet de snelheidskiezer in. De schakelaar zou op de uit-stand moeten worden gelaten voor 33 1/3 tpm en worden ingedrukt voor 45 tpm platen.
4. Zet de plaatgrootte keuze-schakelaar in. Laat de schakelaar in de uit-stand voor 30 cm platen, of inzetten op de in-stand voor 17 cm platen.
5. Zet de armsteunklem los.
6. Controleer om te zien dat het cue-hefboompje omlaag is.
7. Druk de startknop in. Het draaitafel plateau zal dan gaan draaien en de toonarm zal automatisch op de plaat worden gezet.
8. Wanneer het afspelen beëindigd is zal de toonarm automatisch naar de armsteun teruggaan en de draaitafel zal stoppen. Als u de draaitafel gedurende het afspelen wilt stoppen, eenvoudigweg de stopknop indrukken en de toonarm zal dan terug gaan naar de armsteun, waarna de draaitafel zal stoppen.

Reproducción automática

1. Conecte la alimentación al plato giratorio.
2. Ponga un disco en el plato giratorio. Use el adaptador de EP al reproducir discos con un gran agujero central.
3. Ajuste el selector de velocidad. El interruptor se debe dejar en la posición exterior para 33-1/3 RPM, y oprimir para discos de 45 RPM.
4. Ajuste el interruptor selector de tamaño disco. Deje el interruptor en la posición exterior para discos de 30 cm, o ajústelo a la posición interior para discos de 17 cm.
5. Suelte la abrazadera de apoyo del brazo.
6. Cerciérese para ver que el palo de localización progresiva está en la posición inferior.
7. Oprima el botón de inicio. El disco de fonógrafo del plato giratorio empezará a revolver mientras el brazo de tono baja automáticamente si mismo en el disco.
8. Cuando se acaba la transcripción el brazo de tono regresará automáticamente al apoyo del brazo y parará el plato giratorio. Si quiere parar el plato giratorio a mitad del camino a través de un disco, oprima simplemente el botón

OPERAZIONE

Aggiustamento della velocità del piatto girevole

Le velocità tanto di 33-1/3 quanto di 45 RPM si manterranno precisamente quando l'interruttore Quartz Lock si pone a ON.

En la posición OFF, puede efectuar los ajustes finos en la velocidad del plato giratorio independientemente para velocidades de 33-1/3 y de 45 RPM, a través del uso de las perillas de control de paso. El giro de la perilla de control a la derecha aumentará la velocidad del plato giratorio, causando las marcaciones estroboscópicas en el borde del disco fonográfico para moverse en la misma dirección de rotación del plato giratorio. El giro de la perilla a la izquierda disminuirá la velocidad, causando las marcaciones estroboscópicas en la dirección opuesta a la de rotación del plato giratorio. Se indica la propia velocidad del plato giratorio cuando las marcaciones estroboscópicas se quedan estacionarias.

Riproduzione automatica

1. Accendere l'alimentazione al piatto girevole.
2. Porre un disco sul disco fonografico del piatto girevole. Usare l'adattatore di EP quando si riproducono con un largo buco centrale.
3. Aggiustare il selettore di velocità. L'interruttore si deve lasciare nella posizione esteriore per 33-1/3 RPM, e premere per dischi di 45 RPM.
4. Aggiustare l'interruttore selettore di grandezza disco. Lasciare l'interruttore nella posizione esteriore per dischi di 30 cm, oppure aggiustarlo alla posizione inferiore per dischi di 17 cm.
5. Liberare la grappa del portabraccio.
6. Verificarsi per vedere che la bacchetta indicatrice è nella posizione inferiore.
7. Premere il bottone di avviamento. Il disco di fonografo del piatto girevole comincerà a rotare mentre il braccio del sonoro abbassa automaticamente se stesso sul disco.
8. Quando si termina la registrazione, il braccio del sonoro ritornerà automaticamente al poggiabraccio e fermerà il piatto girevole. Se desidera di fermare il piatto girevole a metà strada mediante un

ANVÄNDNINGSSÄTT

Justering av skivtallrikens varvtal

Skivtallriken roterar exakt med 33-1/3 rpm eller 45 rpm när kvartsläsningsknappen står i ON-läge.

När denna knapp står i OFF-läge kan varvtalet finjusteras till 33-1/3 rpm eller 45 rpm med hjälp av pitch-kontrollknapparna. Varvtalet ökar när knappen för gällande varvtal vrids till höger. Varvtalet minskar när knappen vrids till vänster. Stroboskoppunkterna runt om skivtallriken verkar springa framåt eller bakåt beroende på varvtalets ökning eller minskning. Stroboskoppunkterna verkar stå stilla när varvtalet hålls korrekt.

Automatic Play

1. Turn on the power to the turntable.
2. Place a record on the platter. Use the EP adaptor when playing records with a large center hole.
3. Set the speed selector. The switch should be left in the out position for 33 1/3 RPM, and pressed in for 45 RPM records.
4. Set the record size selector switch. Leave the switch in the out position for 30 cm records, or set it to the in position for 17 cm records.
5. Release the arm rest clamp.
6. Check to see that the cue stick is in the down position.
7. Press the start button. The turntable platter will begin to revolve while the tonearm automatically lowers itself onto the record.
8. When the transcription is finished, the tonearm will automatically return to the arm rest and the turntable will stop. If you wish to stop the turntable midway through a record, simply press the stop button and the tonearm will return to the arm rest, after which the turntable will stop.
** If you wish to play a record repeatedly, first press the repeat switch and then follow steps 1

Automatisches Abspielen

1. Den Plattenspieler einschalten.
2. Eine Schallplatte auf den Plattenteller legen. Beim Abspielen von Schallplatten mit einem größeren Mittelloch das Langspielplatten-Zwischenstück verwenden.
3. Den Drehzahlwahlschalter entsprechend einstellen. Der Schalter sollte für 33-1/3-U/min-Schallplatten ausgerastet bleiben und für 45 U/min-Schallplatten niedergedrückt werden.
4. Den Schallplattengrößenwahlschalter entsprechend einstellen. Den Schalter für 30 cm-Schallplatten ausgerastet lassen und für 17 cm-Schallplatten niederdrücken.
5. Die Tonarmauflagenklemme lösen.
6. Nachprüfen, ob sich der Tonarmlifthebel in der unteren Stellung befindet.
7. Die Starttaste drücken. Der Plattenteller beginnt sich zu drehen, während der Tonarm automatisch auf die Schallplatte abgesenkt wird.
8. Nach Abspielen der Schallplatte kehrt der Tonarm automatisch zur Tonarmauflage zurück, und der Plattenteller kommt zum Stillstand. Um den Plattenteller vor Erreichen des Schallplattendes anzuhalten, einfach die Stopptaste drücken; der

Reproduction automatique

1. Mettre en circuit l'alimentation au tournedisques.
2. Mettre un disque sur le plateau du tournedisques. Utiliser l'adaptateur d'EP lors de reproduire des disques avec un grand trou central.
3. Ajuster le sélecteur de vitesse. L'interrupteur doit être laissé dans la position extérieure pour 33-1/3 TPM, et appuyé pour disques de 45 TPM.
4. Ajuster l'interrupteur sélecteur de grandeur disque. Laisser l'interrupteur dans la position extérieure pour disques de 30 cm, ou l'ajuster à la position intérieure pour disques de 17 cm.
5. Libérer le crampon de l'appui de bras.
6. Vérifier pour voir que la tige de recherche est dans la position inférieure.
7. Appuyer sur le bouton de commencement. Le plateau du tournedisque commencera à tourner pendant que le bras acoustique baissera automatiquement lui-même sur le disque.
8. Lorsque la transcription est finie, le bras acoustique retournera automatiquement à l'appui de bras et le tournedisques arrêtera. Si vous

Automatisk skivspeling

1. Inställ strömbrytaren på skivspelaren i ON-läge.
2. Placera en grammofonskiva på skivtallriken. Använd ED-adaptern vid spelning av skivor med ett stort mitthål.
3. Inställ hastighetsväljaren. Tryck inte ned väljaren för 33-1/3 rpm. Tryck ned den för 45 rpm.
4. Inställ skivstorleksväljaren. Tryck inte ned väljaren vid spelning av 30 cm-skivor. Tryck ned den vid spelning av 17 cm-skivor.
5. Frigör tonarmsklämman.
6. Kontrollera att cue-spaken är i nedfällt läge.
7. Tryck ned startknappen. Skivtallriken börjar rotera när tonarmen sänks automatiskt ned på grammofonskivan.
8. När skivspelingen avslutats återvänder tonarmen automatiskt till tonarmsstödet och skivtallriken slutar rotera. Om en skivspeling skall avbrytas skall stoppknappen tryckas ned, så att tonarmen lyfter upp sig och återvänder till tonarmsstödet. Skivtallriken slutar då rotera.
** Om en skiva skall spelas upprepade gånger skall repetitionsknappen nedtryckas först. Följ därefter ovanstående procedur 1 -

日本語

ENGLISH

DEUTSCH

FRANÇAIS

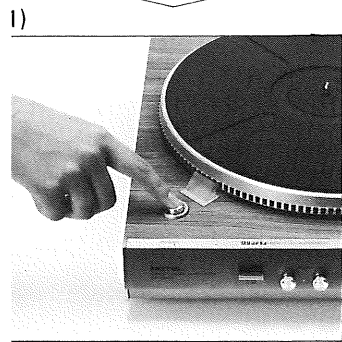

1) ださい。その時点でトーンアームは自動的にアームレストまで戻り、ターンテーブルは停止します。

※連続演奏をするときはリピートスイッチをあらかじめ押してから、1から7までの操作をしてください。連続演奏を終えるときはリピートスイッチを元に押戻します。あとは8に従って演奏を終了します。

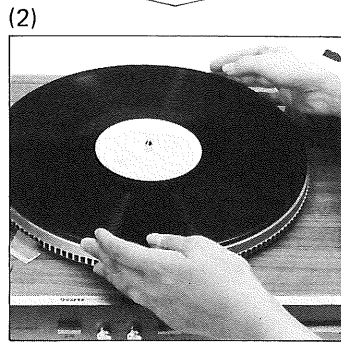

2) through 7 above. When you wish to stop the transcription press the repeat switch again to return it to the out position, and then follow step 8 above.

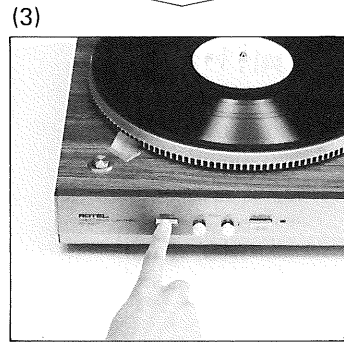

3) Tonarm kehrt zur Tonarmauflage zurück, wonach der Plattenteller zum Stillstand kommt.
** Um eine Schallplatte wiederholt abzuspielen, zuerst den Wiederhol-schalter drücken, dann die obigen Schritte 1 bis 7 ausführen. Zum Beenden der Schallplattenwiedergabe den Wiederhol-schalter durch nochmaliges Drücken ausrasten, dann der obigen Schritt 8 ausführen.

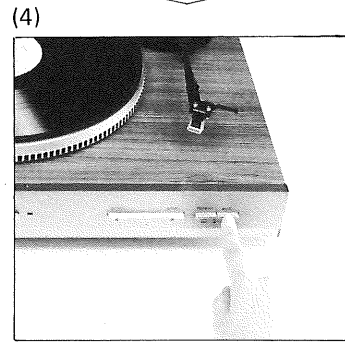

4) désirez d'arrêter le bouton d'arrêt à mi-chemin à travers un disque, appuyer simplement sur le bouton d'arrêt et le bras acoustique retournera à l'appui de bras après que le tournedisques s'arrête.
** Si vous désirez de reproduire un disque à plusieurs reprises, appuyer premièrement sur l'interrupteur de répétition et ensuite suivre les pas de 1 à 7 susdits. Lorsque vous désirez d'arrêter la transcription appuyer l'interrupteur de répétition de nouveau pour le retourner à la position extérieure, et ensuite suivre le pas 8 susdit.

マニュアル演奏

本機の電源スイッチを入れてください。レコードをターンテーブルの上に載せてください。ドーナツ盤のときはEPアダプターをお使いください。スピードセレクターをレコードの回転数に合わせます。33 $\frac{1}{3}$ 回転のときはスピードセレクターを押さない状態、45回転のときは押した状態にします。アームレストのクランプをはずします。トーンアームをレコード上のお好みの位置まで移動させます。そのときターンテーブルは自動的に回転を始めます。アームリフトを下げてください。演奏を開始します。演奏を中断するときは、アームリフトを上げてトーンアームをアームレストに戻します。

Manual Play

1. Turn on the power to the turntable.
2. Place a record on the turntable platter.
3. Set the speed selector. The switch should be left in the out position for 33 1/3 RPM records, and pressed in for 45 RPM records.
4. Release the arm rest clamp.
5. Place the tone arm over the desired position on the record. The turntable will now automatically begin to rotate.
6. Lower the cue stick to begin record play.
7. When the transcription is finished, raise the cue stick and return the tonearm to the arm rest.

Manuelles Abspielen

1. Den Plattenspieler einschalten.
2. Eine Schallplatte auf den Plattenteller legen.
3. Den Drehzahlwahlschalter entsprechend einstellen. Der Schalter sollte für 33-1/3U/min-Schallplatten ausgerastet bleiben und für 45U/min-Schallplatten niedergedrückt werden.
4. Die Tonarmaufhängenklemme lösen.
5. Den Tonarm über die gewünschte Schallplattenstelle bewegen. Der Plattenteller beginnt sich dann automatisch zu drehen.
6. Den Tonarmflifthebel nach unten stellen, um mit dem Abspielen der Schallplatte zu beginnen.
7. Nach Abspielen der Schallplatte den Tonarmflifthebel nach oben stellen, und den Tonarm zur Tonarmauflage zurückbewegen.

Reproduction manuelle

1. Mettre en circuit l'alimentation au tournedisques.
2. Mettre un disque sur le plateau du tournedisques.
3. Ajuster le sélecteur de vitesse. L'interrupteur doit être laissé dans la position extérieure pour disques de 33-1/3 TPM, et appuyé pour disques de 45 TPM.
4. Libérer le crampon de l'appui de bras.
5. Mettre le bras acoustique sur la position désirée dans le disque. Le tournedisques commencera maintenant automatiquement à tourner.
6. Baisser le tige de recherche pour commencer la reproduction du disque.
7. Lorsque la transcription est finie, élever le tige de recherche et tourner le bras acoustique à l'appui de bras.

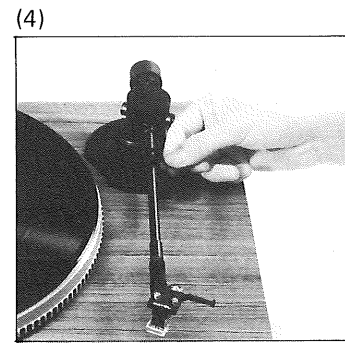
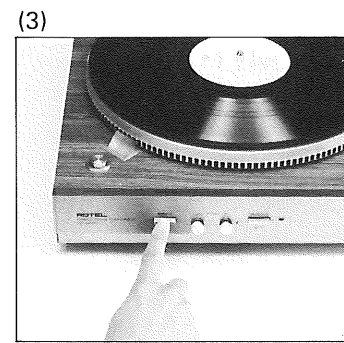
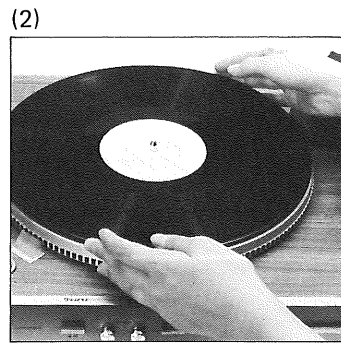
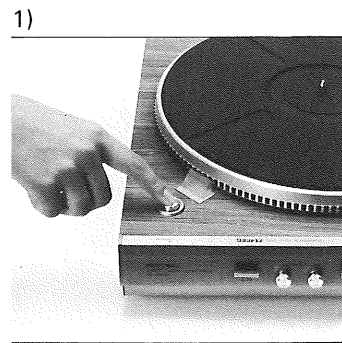

NEDERLANDS

ESPAÑOL

ITALIANO

SVENSKA

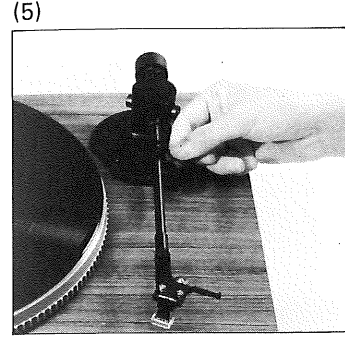

5) ** Als u een plaat herhaaldelijk wilt afspelen, druk dan eerst de herhaal-schakelaar (repeat) in en volg stappen 1 tot en met 7, hierboven beschreven. Wanneer u het afspelen wilt stoppen, druk de herhaal-schakelaar dan nogmaals in om het in de uit-stand te zetten en dan volg stap 8 hierboven beschreven.

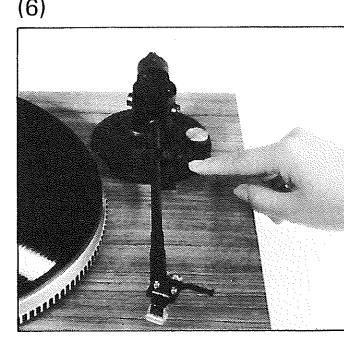

6) de parada y el brazo de tono regresará al apoyo del brazo, después de que pare el plato giratorio.
** Si quiere reproducir un disco repetidamente, oprima primero el interruptor de repetición y luego siga los pasos desde 1 hasta 7 arriba mencionados. Cuando quiere parar la transcripción, oprima el interruptor de repetición de nuevo para devolverlo a la posición exterior, y luego siga el paso 8 arriba mencionado.

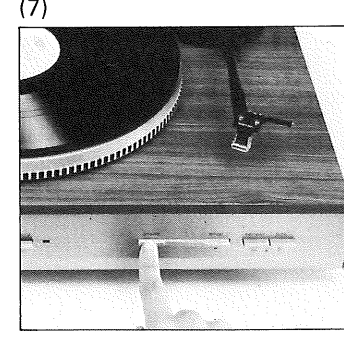

7) disco, premere semplicemente il bottone di fermata ed il braccio del sonoro ritornerà al portabraccio, dopo che fermi il piatto girevole.
** Se desidera di riprodurre un disco ripetutamente, premere per primo l'interruttore di ripetizione e poi seguire i passi di 1 a 7 suddetti. Quando desidera di fermare la registrazione, premere l'interruttore di ripetizione di nuovo per ritornarlo alla posizione esteriore e poi seguire il passo 8 suddetto.

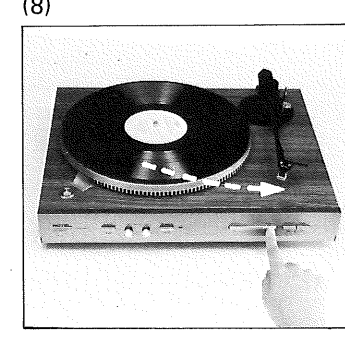

8) Vid avbrytning av repetitions-spelning, tryck ned repetitions-knappen igen så att knappen skjuts upp. Gör därefter som punkt 8.

Afspelen met handbediening

1. Schakel de netspanning naar de draaitafel in.
2. Zet een plaat op het draaitafel-plateau.
3. Zet de snelheidskiezer in. De schakelaar zou op de uit-stand moeten worden gelaten voor 33 1/3 tpm en worden ingedrukt voor 45 tpm platen.
4. Zet de armsteunklem los.
5. Plaats de toonarm boven de gewenste positie op de plaat. Het draaitafelplateau zal nu beginnen te draaien.
6. Zet het cue-hefboompje omlaag om met het afspelen te beginnen.
7. Wanneer het afspelen beëindigd is, licht dan het cue-hefboompje op en zet de toonarm terug op de armsteun.

Reproducción manual

1. Conecte la alimentación al plato giratorio.
2. Ponga un disco en el disco de fonógrafo del plato giratorio.
3. Ajuste el selector de velocidad. El interruptor se debe dejar en la posición exterior para discos de 33-1/3 RPM, y oprimir para discos de 45 RPM.
4. Suelte la abrazadera de apoyo del brazo.
5. Ponga el brazo de tono sobre la posición deseada en el disco. El plato giratorio empezará ahora automáticamente a girar.
6. Baje el palo de localización progresiva para empezar la reproducción de disco.
7. Cuando se acaba la transcripción, levante el palo de localización progresiva y devuelva el brazo de tono al apoyo del brazo.

Riproduzione manuale

1. Accendere l'alimentazione al piatto girevole.
2. Porre un disco nel disco fonografico del piatto girevole.
3. Aggiustare il selettore di velocità. L'interruttore si deve lasciare nella posizione esteriore per dischi di 33-1/3 RPM, e premere per dischi di 45 RPM.
4. Liberare la grappa del portabraccio.
5. Porre il braccio del sonoro sopra la posizione desiderata nel disco. Il piatto girevole comincerà ora automaticamente a girare.
6. Abbassare la bacchetta indicatrice per cominciare la riproduzione del disco.
7. Quando si termina la registrazione, elevare la bacchetta indicatrice e ritornare il braccio del sonoro al portabraccio.

Manuell spelning

1. Inställ strömbrytaren på skivspelaren i ON-läge.
2. Placera en grammofonskiva på skivtallriken.
3. Inställ hastighetsväljaren. Tryck inte ned väljaren vid spelning av 33-1/3 rpm skivor. Tryck ned den vid spelning av 45 rpm skivor.
4. Frigör tonarmsklämman.
5. För tonarmen så att den står över den önskade delen av grammofonskivan. Skivtallriken börjar då rotera automatiskt.
6. Fäll ned cue-spaken så att spelningen börjar.
7. När spelningen avslutats skall cue-spaken återställas, så att tonarmen återvänder till tonarmsstödet.

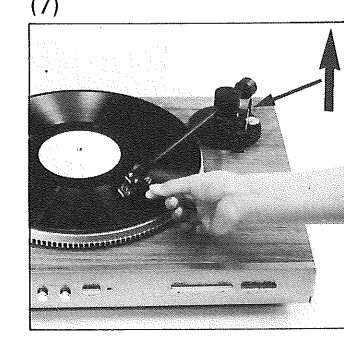
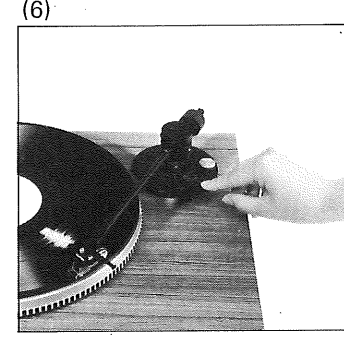

針先の交換

ダイヤ針は通常500～1000時間使用できますが、長時間ご使用になった針はレコードをキズつけ雑音の原因となりますので、早めにお取り換えください。その際に必ずご使用になっているカートリッジ指定針をお買い求めください。本機の付属カートリッジ(2RC-5)の指定針は(RN-5)です。

STYLUS REPLACEMENT

Diamond stylus is usually good for about 500 to 1,000 hours of continuous playing, but the life expectancy of the stylus varies greatly depending on how it is used. A worn stylus will cause treble tones to be distorted and harsh, so the stylus must be replaced. Be sure to obtain the correct replacement stylus matching to your cartridge.

The proper replacement stylus assembly can be inserted readily into the cartridge.

AUSWECHSELN DER NADEL

Eine Diamantnadel reicht im allgemeinen für eine ununterbrochene Spielzeit von 500 bis 1000 Stunden, jedoch hängt ihre Lebensdauer stark von den Gebrauchsbedingungen ab. Eine abgenutzte Nadel läßt die hohen Töne verzerrt und schrill klingen und muß daher ausgewechselt werden. Achten Sie beim Kauf der neuen Nadel darauf, daß diese auch für Ihren Tonabnehmer geeignet ist. Die richtige Austauschnadel kann sehr einfach in den Tonabnehmer eingesetzt werden.

REPLACEMENT DE LA POINTE DE LECTURE

La pointe de lecture en diamant est ordinairement bonne pour une durée d'écoute équivalente à 500 à 1.000 heures d'écoute continue, mais l'espérance de vie de la pointe de lecture varie grandement en fonction de son utilisation. Une pointe de lecture usée est la cause de tonalités aigües déformées et dures, ce qui nécessite le remplacement de la pointe de lecture. S'assurer de l'obtention de la pointe de lecture de remplacement adéquate s'adaptant à votre cartouche. L'assemblage approprié de la pointe de lecture peut être facilement inséré dans la cartouche.

NAALD VERVANGING

Een diamantnaald kan in het algemeen voor een ononderbroken speeltijd van 500 tot 1000 uren gebruikt worden, maar de bedrijfslevensduur hangt sterk af van de manier waarop het wordt gebruikt. Een gesleten naald is de oorzaak van vervormde en schrille hoge tonen, en moet dan vervangen worden. Pas er op dat u bij aankoop van de nieuwe naald, deze geschikt is voor uw opneemelement. De juiste vervangingsnaald kan gemakkelijk in het opneemelement worden ingezet.

SUSTITUCION DE AGUJA

La aguja de diamante suele proporcionar de 500 a 1000 horas aproximadamente de buen uso. No obstante la vida de la aguja varía mucho según el modo de usarla. Una aguja gastada produce tonos agudos ásperos y distorsionados y entonces hay que cambiarla. Cerciórese de que la nueva aguja corresponde al cartucho que Ud. use. La pieza de la aguja apropiada puede insertarse fácilmente en el cartucho.

SOSTITUZIONE DELLA TESTINA

La testina di diamante è generalmente utilizzabile da 500 a 1000 ore di uso continuo, ma la durata della testina dipende enormemente da come viene usata. Una testina consumata fa sì che i suoni acuti risultino distorti e rochi, per cui è necessario sostituire la testina. Accertarsi che la nuova testina sia esattamente conforme alla vostra cartuccia. Il giusto corpo della testina di ricambio si inserisce facilmente nella cartuccia.

NÅLBYTE

Diamantnålar är vanligtvis användbara för 500 – 1,000 timmars speltid, men livslängden på nålen beror mycket på hur den används. En sliten nål förorsakar distorsion och störning i diskantljudet, så nålen måste bytas ut. Se noga till att Ni får den rätta nålen som passar för just Er pickup. Den rätta bytesnålen kan införas lätt i pickupen.

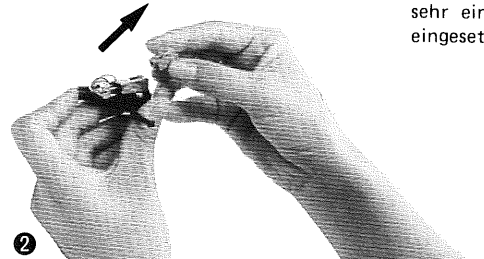
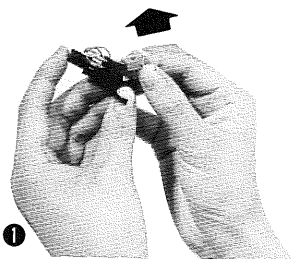

チャンネルでお使いになるには、機は低容量シールドコードを採用してありますので、4チャンネルとしても使えます。もし現在4チャンネル用のアンプか、レシーバー (CD-4デモデュレーター付) をお持ちであれば、CD-4カートリッジをお求めになるだけでチャンネルシステムとしてご使用いただけます。

4-CHANNEL CAPABILITY

The output cables are low-capacitance type enabling you to listen to discrete 4-channel sound reproduction. If you already have a 4-channel amplifier or receiver (with CD-4 demodulator), you only need to add a CD-4 type cartridge in completing a genuine 4-channel system.

4-KANAL-ABSPIELMÖGLICHKEIT

Die Ausgangskabel besitzen geringen kapazitiven Widerstand und sind daher für diskrete 4-Kanal-Klangwiedergabe geeignet. Wenn Sie bereits über einen 4-Kanal-Verstärker oder -Empfänger (mit CD-4 Demodulator) verfügen, brauchen Sie nur einen CD-4-Tonabnehmer hinzuzufügen, um ein hochwertiges 4-Kanal-System zu erhalten.

POSSIBILITE D'ADAPTATION D'UN SYSTEME A 4-CANAUX

Les cordons de sortie sont de type à faible capacité vous permettant d'écouter une reproduction sonore sur un système à quatre canaux si vous êtes déjà en possession d'un amplificateur ou d'un récepteur à quatre canaux (avec un démodulateur CD4). Il vous faut seulement une cartouche de type CD-4 pour la réalisation d'un système à quatre canaux.

4-KANAAL-AF-SPEELMOGELIJKHEID

De uitgangskabels hebben lage capaciteitsweerstand en zijn daarom geschikt voor discrete 4-kanaals-geluidsweergave. Als u alreeds een 4-kanaals-versterker of ontvanger (met CD-4 demodulator) bezit, hoeft u alleen maar een CD-4 type opneemelement toe te voegen, om een hoogwaardig 4-kanaals-systeem te verkrijgen.

CAPACIDAD DE 4 CANALES

Los cables de salida son de baja capacitancia y le permiten escuchar la reproducción de discos de 4 canales discretos. Si Ud. posee ya un amplificador o receptor de 4 canales (con demodulador CD-4) solo necesita añadir un cartucho tipo CD-4 para tener un sistema genuino de 4 canales.

POSSIBILITA' DEL 4-CANALI

I cavi output sono del tipo a bassa capacità che consentono l'ascolto di una discreta riproduzione del suono a 4 canali. Se voi possedete già un amplificatore a 4 canali o un receiver (con sintonizzatore CD-4) non avete altro da fare che aggiungere una cartuccia del tipo CD-4 per completare un sistema genuino a 4 canali.

MÖJLIGHET TILL 4-KANALSSPELNING

Tack vare de låg-kapacitans utgångskablarna kan Ni åtnjuta ljudåtergivning med ett diskret 4-kanals-system. Har Ni redan en 4-kanals-förstärkare eller -mottagare (med CD-4 demodulator). Behöver Ni bara tillsätta en CD-4 typ pickup för att få ett komplett 4-kanalsystem.

守注意事項

- ・回転中のターンテーブルに手を触れないでください。
- ・カートリッジやレコード針を交換する場合は、(プレーヤー)とアンプまたはレシーバーのスイッチがOFFになっているかお確かめください。
- ・カートリッジの針先は常にきれいに保ってください。やわらかいハケなどを使用し、針先には指で触れないでください。
- ・レコード盤を演奏前にレコードフロッパーできれいにしておきますと、針先に付着するゴミも少なくなります。
- ・演奏中のプレーヤーに振動を与えないでください。
- ・プレーヤーのダストカバーはかわいい布でおふきください。
- ・プレーヤーは必ず水平にして使用してください。

MAINTENANCE

- A. Do not stop the rotating platter by force.
- B. When replacing cartridge or stylus, make sure the power is off on both the turntable and the amplifier or receiver.
- C. Keep the stylus tip clean of dust. Use a soft brush and never use fingers.
- D. Clean your records frequently with suitable cleaner before playing.
- E. Do not move the turntable when it is operating.
- F. Clean the cabinet and the dust cover with a soft dry cloth.
- G. Ensure the turntable body is located on a solid level surface.

INSTANDHALTUNG

- A. Nicht den sich drehenden Plattenteller mit Gewalt anhalten.
- B. Beim Auswechseln des Tonabnehmers oder der Nadel darauf achten, daß sowohl der Plattenspieler wie auch der Verstärker oder Empfänger ausgeschaltet sind.
- C. Die Nadelspitze stets frei von Staub halten. Zum Reinigen einen weichen Pinsel und niemals einen Finger benutzen.
- D. Schallplatten sollten häufig mit einem geeigneten Reinigungsmittel vor dem Abspielen gesäubert werden.
- E. Den Plattenspieler nicht bewegen, während sich dieser in Betrieb befindet.
- F. Chassis und Staubschutzhaube mit einem weichen, trockenen Tuch reinigen.
- G. Sich versichern, dass der Plattenspieler auf einer ebenen und festen Unterlage steht.

ENTRETIEN

- A. Ne pas forcer l'arrêt du plateau en rotation.
- B. S'assurer, lors du remplacement de la cartouche ou de la pointe de lecture que le courant est coupé à la fois au niveau du tourne-disque et de l'amplificateur ou du récepteur.
- C. Maintenir la pointe de lecture dans un état sans poussière. Utiliser une brosse douce et ne jamais utiliser les doigts.
- D. Nettoyez souvent vos disques à l'aide d'un produit d'entretien approprié avant de procéder à l'écoute.
- E. Ne pas déplacer le tourne-disque en cours de fonctionnement.
- F. Nettoyer l'ébénisterie et le couvercle antipoussière à l'aide d'un linge doux et sec.
- G. S'assurer que le tourne-disques soit placé sur une surface plane et solide.

ONDERHOUD

- A. Het plateau niet met geweld stopzetten.
- B. Wanneer het opneemelement of de naald vervangen wordt, zorg er dan voor dat zowel de draaitafel als de versterker of ontvanger uitgeschakeld zijn.
- C. De naaldpunt vrij van stof houden. Voor het reinigen gebruik een zacht borsteltje, nooit de vingers gebruiken.
- D. Platen moeten regelmatig met een geschikt reinigingsmiddel gereinigd worden.
- E. De draaitafel niet bewegen wanneer deze in bedrijf is.
- F. Chassis en stofafdekking met een zachte droge doek reinigen.
- G. Zorg ervoor dat de draaitafel op een even en solide plaats wordt opgezet.

MANTENIMIENTO

- A. No detener el plato a la fuerza mientras gira.
- B. Al sustituir el cartucho o la aguja desconectar siempre la corriente del tocadiscos y del amplificador receptor.
- C. Mantener la punta de la aguja libre de polvo. Usar un cepillo suave y nunca los dedos.
- D. Limpiar los discos frecuentemente con un limpiador apropiado antes de escucharlos.
- E. No mover el tocadiscos mientras está funcionando.
- F. Limpiar el gabinete y la tapa con un paño suave seco.
- G. Asegúrese de que el cuerpo del plato giratorio se ubica en una superficie de nivel sólido.

MANUTENZIONE

- A. Il piatto del disco non va mai fermato forzatamente.
- B. Quando la cartuccia o la testina vengono sostituite, fare attenzione che la corrente sia stacata sia dal giradischi che dall'amplificatore o dal reciver.
- C. Mantenere la testina sempre pulita. Usare un pennellino soffice e mai le dita.
- D. Pulire frequentemente i dischi, prima di usarli, con un apposito pulitore.
- E. Non muovere il giradischi mentre è in funzione.
- F. Pulire la cassa e il coperchio con un panno soffice e asciutto.
- G. Assicurarsi di que il corpo del piatto giradischi si colloca in una superficie di livello solido.

UNDERHÅLL

- A. Stoppa inte tallriken med våld när den fortsätter rotera.
- B. Vid utbyte av pickup eller nål skall Ni se till att skivspelaren och förstärkaren eller mottagaren är fränkopplade.
- C. Håll nålen dammfri. Använd en mjuk borste, men aldrig fingrarna.
- D. Rengör skivorna regelbundet med ett lämpligt rengöringsmedel före spelning.
- E. Rör inte skivspelaren under spelning.
- F. Rengör höljet och dammskyddsduven med en mjuk, torr trasa.
- G. Skivspelaren bör alltid placeras på ett horisontalt och stabilt underlag.

日本語

ENGLISH

DEUTSCH

FRANÇAIS

NEDERLANDS

ESPAÑOL

ITALIANO

SVENSKA

ハウリングとハムについて

ハウリングはスピーカーからの振動が、カートリッジに伝わって起きるのが原因です。プレーヤーをスピーカーボックスからできるだけ離してみてください。ハムは普通、プレーヤーの近くにある他の電器製品の影響によって起ります。そのときはプレーヤーの設置場所を変えてみてください。また、プレーヤーの電源プラグの差し込みを逆にすれば消えることもあります。

HOWLING AND HUM

Howling is usually caused by vibration of speakers which affects the sensitive cartridge. If such phenomenon occurs, relocate the turntable or speakers away from each other as much as possible. Hum is usually caused by imperfect grounding (earthing) of the turntable. Check if the turntable is properly grounded to the amplifier's ground. Hum will also be induced when the output cables are too close to the amplifier's power transformer, so locate the cables away. Sometimes, you can eliminate a hum by unplugging the AC plug and plug it back in reverse.

HEULEN UND BRUMMEN

Heulen wird im allgemeinen durch Lautsprecherschwingungen verursacht, welche auf den empfindlichen Tonabnehmer einwirken. Sollte dieses vorkommen, stellen Sie den Plattenspieler und die Lautsprecher so weit von einander getrennt wie möglich auf. Brummen wird meistens durch unvollständige Erdung des Plattenspielers hervorgerufen. Prüfen Sie, ob der Plattenspieler richtig an die Erdung des Verstärkers angeschlossen ist. Brummen kann auch auftreten, wenn sich die Ausgangskabel zu nahe am Netztransformator des Verstärkers befinden. Verlegen Sie die Kabel daher genügend entfernt. Manchmal kann Brummen auch einfach dadurch ausgeschaltet werden, daß man den Netzstecker aus der Steckdose zieht und umgekehrt wieder hineinsteckt.

HURLAGE ET BOURDONNEMENT

Le hurlage est ordinairement causé par les vibrations des haut-parleurs affectant la cartouche sensible. En cas d'apparition d'un tel phénomène, replacer le tourne-disque ou les haut-parleur aussi loin que possible l'un de l'autre. Le bourdonnement est causé d'habitude par une mise à la terre inadéquate (masse) du tourne-disque. Vérifier que le tournedisque est proprement connecté à la masse de l'amplificateur. L'induction d'un bourdonnement se produit lorsque les câbles de sortie sont trop proches du transformateur de courant de l'amplificateur. Placer les cordons à distance. Il est parfois possible d'éliminer un bourdonnement en débranchant la prise AC et en la rebranchant en sens inverse.

HUILEN EN BROMMEN

Huilen wordt in het algemeen door de vibraties van de luidsprekers veroorzaakt, welke het gevoelige opneemelement beïnvloedt. Zou dit gebeuren, zet de draaitafel of luidsprekers dan op een andere plaats zo ver mogelijk van elkaar verwijderd. Brommen wordt meestal veroorzaakt door onvolmaakte aarding van de draaitafel. Controleer of de draaitafel op de juiste manier op de aarde van de versterker is aangesloten. Brommen kan ook worden veroorzaakt, wanneer de uitgangskabels zich te dicht bij de nettransformator van de versterker bevinden. In dat geval verleg de kabels. Af en toe kan het brommen eenvoudigweg uitgeschakeld worden, door het uittrekken van de stekker uit de contactdoos en de stekker omdraaien en weer opnieuw in te steken.

AULLDO Y ZUMBIDO

El aullido suele producirse por vibración de los altavoces que afecta al sensible cartucho. Si ocurre tal fenómeno, cambie de lugar el tocadiscos o los altavoces, alejándolos entre sí lo más posible. El zumbido se suele deber a imperfecta conexión a tierra del tocadiscos. Revise si el tocadiscos está correctamente conectado a tierra en el amplificador. El zumbido también puede ser inducido cuando los cables de salida están demasiado cercanos al transformador del amplificador, aléjelos. A veces se puede eliminar el zumbido desenchufando de la red y enchufando al revés.

GEMITO E RONZIO

Il gemito è di solito causato dalla vibrazione dei diffusori che influisce sulla sensibilità della cartuccia. Se ciò avviene, porre il giradischi o i diffusori il più lontano possibile uno dall'altro. Il ronzio è di solito causato dal contatto grounding imperfetto del giradischi. Controllare quindi che il giradischi sia correttamente collegato alla base dell'amplificatore. Il ronzio avviene anche quando i cavi output sono troppo vicini al trasformatore di corrente dell'amplificatore. In questo caso bisogna spostare i cavi più lontano. Qualche volta si può eliminare il ronzio staccando la spina AC e reinserendola nel senso contrario.

HOWLING (TJUT) OCH HUM (BRUM)

Howling förorsakas vanligtvis av högtalarnas vibrationer som påverkar den högkänsliga pick-upen. Om howling uppstår skall skivspelaren och högtalarna omplaceras så att de står så långt från varandra som möjligt. Hum förorsakas vanligtvis av felaktig eller otillräcklig jordning av skivspelaren. Kontrollera att skivspelaren är rätt jordansluten till förstärkarens jord-uttag. Hum uppstår även om utgångskablarna ligger för nära förstärkarens transformator. Placera kablarna på ett lämpligt avstånd i så fall. Ibland går det att eliminera hum genom att dra ut nätkontakten och sätta in den omvänt.

ダストカバーについて

ダストカバーはプレーヤーの本体から取りはずし可能です。40°から60°の角度で固定させることもできます。

DUST COVER

The dust cover can be easily detached. Note it is free-stop from about 40° to 60° angle.

STAUBSCHUTZHAUBE

Die Staubschutzhaube kann leicht abgenommen werden. Sie ist freistehend in einem Winkel zwischen 40° bis 60°.

COUVERCLE ANTI-POUSSIÈRE

Il est facile de détacher le couvercle anti-poussière. Il est à remarquer qu'il est à arrêt libre sur un angle de 40° à 60°.

STOFADFDEKKAP

De stofafdekkap kan gemakkelijk worden afgenomen. Het is vrijstaand onder een hoek van ongeveer 40° tot 60°.

TAPA

La tapa anitpolvo puede desmontarse fácilmente. Puede quedar parada en ángulos de 40° a 60°.

COPERCHIO

Il coperchio può essere tolto facilmente. Notare che si sblocca nell'angolo compreso fra i 40° e i 60°.

DAMMSKYDDSHUV

Huven kan tas bort lätt. Observera att den hakar fast vid 40° – 60° vinkel.

●おもな規格

モーター／ターンテーブル

モーター型式	クォーツロックサーボモーター(ターンテーブル)
	DCモーター(オート機構)
駆動方式	ダイレクトドライブ
回転数	33 $\frac{1}{3}$ / 45回転
回転数調整範囲	± 3% (33 $\frac{1}{3}$ 、45回転独立)
ワウフラッター	0.025%(JIS WRMS、クォーツロック時)
SN比	63dB以上(IEC-B)
	73dB以上(DIN-B)
ターンテーブル	アルミダイカスト310mm

トーンアーム

型式	スタティックバランス方式／ストレート型／オイル ダンブ式アームリフター・アンチスケータリング・ 直読式針圧ゲージ付
オーバーハング	16mm
トラッキングエラー	+2.2°～-1.0°
取付カートリッジ自重範囲	4 g～12 g
針圧調整範囲	0.75g～3 g

その他

電源電圧	AC100V、50/60Hz
消費電力	12W(最大)
寸法	450(幅)×153(高さ)×356(奥行)mm
重量	8.7kg

●カートリッジ2RC-5 規格

型式	VM(バリアブルマグネチック)型
周波数特性	20～25,000Hz
チャンネルセパレーション	28dB(1kHz時)
負荷インピーダンス	47K Ω
コンプライアンス	6.3×10 ⁻⁶ cm/dyne
針圧範囲	1.5g～2.5g
針先	0.6mil ダイヤモンド
カートリッジ自重	5.5g
指定交換針	RN-5

規格および外観は改良のため予告なく変更することがあります。

SPECIFICATIONS:

MOTOR and TURNTABLE:

Motors	.Quartz-Lock servo motor (for turntable) .DC motor (for Automatic Function)
Drive	.Direct-Drive
Speeds	.33-1/3 and 45 rpm
Speed Control Range	.±3% (Individual Control for 33-1/3 and 45 rpm)
Wow and Flutter	.0.025% (JIS WRMS) (Quartz-Lock on)
Signal-to-Noise Ratio	.Better than 63dB (IEC-B) .Better than 73dB (DIN-B)
Platter	.Aluminum diecast (310mm deameter with strobe rim)

TONEARM:

Type	.Static-balanced Straight pipe arm, with plug-in headshell, oil-damped cueing device, direct-readout stylus gauge counter weight, anti-skating device.
Overhang	.16mm
Tracking Error	.+2.2° - -1.0°
Suitable Cartridge Weight	.minimum 4g-maximum 12g
Suitable Stylus Pressure	.minimum 0.75g-maximum 3g

MISCELLANEOUS:

Power Requirement	.120V/60Hz, 220V/50Hz, 240V/50Hz
Power Consumption	.12 watts (max.)
Dimensions (overall)	.W 450mm (17-23/32") H 153mm (6") D 356mm (14")
Weight (net)	.8.7kg/19.14 lbs.

CARTRIDGE (2RC-5): (OPTIONAL)

Type	.VM (variable magnetic) type
Frequency Response	.20 - 25,000Hz
Channel Separation	.28dB (at 1kHz)
Load Impedance	.47 kohms
Compliance	.6.3 x 10 ⁻⁶ cm/dyne
Stylus Pressure Range	.1.5g - 2.5g
Stylus Tip	.0.6 mil diamond
Cartridge Weight	.5.5g
Replacement Stylus Type	.RN-5

Note: Specifications subject to change for improvement without prior notice.

ローテル株式会社

〒152 東京都目黒区大岡山1-36-8
☎03(717)0161

833201355

Y-042A-79051M/CAB

PRINTED IN JAPAN