

OWNER'S MANUAL

SERIAL
NUMBER

WRITE YOUR SERIAL NUMBER HERE.
THE NUMBER IS LOCATED NEAR THE
NAME PLATE ON THE UNIT'S REAR PANEL.

ROTEL®



RP-6300

STEREO AUTOMATIC DIRECT-DRIVE TURNTABLE

WARNING:

To prevent fire or shock hazard, do not expose
this appliance to rain or moisture.
Check voltage selector position before use.

Quality. Uncompromised.

ROTEL

THE ROTEL CO., LTD.

1-36-8 Ohokayama, Meguro-ku, Tokyo, Japan

日本語

はじめに

ローテルオーディオ製品をお求めいただきましてまことにありがとうございます。本機は長い年月にわたる豊富な経験と最新の技術を駆使して造られた製品です。ご使用になる前に必ずこの説明書を最後までよくお読みになって正しい組み立て、正しい操作で末長くお使いください。よろしくお願いいたします。

INTRODUCTION

We would like to take this opportunity to thank you for purchasing our Rotel Turntable. We believe RP-6300 is a high-performance turntable of professional caliber, and it will without doubt give you refreshing music experiences for many years to come. In order to obtain the full use out of your turntable and in order to maintain its optimum performance characteristics, please read the following pages of this owner's manual carefully. Do not attempt to operate the unit until you have made all adjustments and connections as specified in this manual.

EINFÜHRUNG

Wir möchten diese Gelegenheit wahrnehmen, um Ihnen für den Erwerb unseres Rotel-Plattenspielers zu danken. Der RP-6300 ist ein Hochleistungsplattenspieler von professionellem Format und wird Ihnen daher für viele Jahre erfrischende Musikunterhaltung bieten. Lesen Sie bitte die folgenden Seiten dieser Bedienungsanleitung sorgfältig durch, um alle Möglichkeiten Ihres Plattenspielers auszuschöpfen und seine Leistungsfähigkeit stets auf optimalem Niveau zu halten. Bitte nehmen Sie das Gerät nicht eher in Betrieb, als bis alle in dieser Bedienungsanleitung erläuterten Einstellungen und Anschlüsse richtig ausgeführt wurden.

INTRODUCTION

Nous aimerions saisir cette opportunité pour vous remercier pour votre achat de notre tourne-disque Rotel. Nous croyons que RP-6300 est un tourne-disque de haute performance pour professionnel, et vous offrira sans aucun doute des expériences musicales rafraichissantes pour de nombreuses années à venir. Afin d'obtenir une utilisation maximale de votre tourne-disque et dans le but de maintenir ses caractéristiques de performance optimale, nous vous prions de lire les pages suivantes de ce mode d'emploi avec attention. N'essayez pas de faire fonctionner l'appareil avant d'avoir effectué tous les réglages et les connexions comme spécifié dans ce manuel.

各部の名称

- 1) ヘッドシェルスタンド
- 2) ターンテーブル/ゴムシート
- 3) ターンテーブルシャフト
- 4) ストロボライト
- 5) 45回転用EPアダプター (オーバーハングゲージ付)
- 6) カウンターウェイト
- 7) 針圧ゲージ
- 8) アンチスケーティング装置
- 9) アームレスト
- 10) トーンアーム
- 11) ヘッドシェル
- 12) キューレバー
- 13) レコードサイズセレクター
- 14) スピードコントロールツマミ (33 1/3回転用)
- 15) スピードセレクター (45回転用)
- 16) スピードコントロールツマミ (45回転用)
- 17) リジェクトレバー

NOMENCLATURE

- 1 Headshell stand
- 2 Turntable platter and rubber mat
- 3 Turntable shaft
- 4 Strobe light
- 5 EP adapter (45 rpm) with overhang gauge
- 6 Counter weight
- 7 Stylus pressure gauge
- 8 Anti-skating device
- 9 Arm-rest
- 10 Tonearm
- 11 Headshell
- 12 Cue lever
- 13 Record size selector
- 14 Speed control knob (33 1/3 rpm)
- 15 Speed selector
- 16 Speed control knob (45 rpm)
- 17 Reject lever

Cartridge and stylus are optional and may not be included in the unit depending on the destinations.

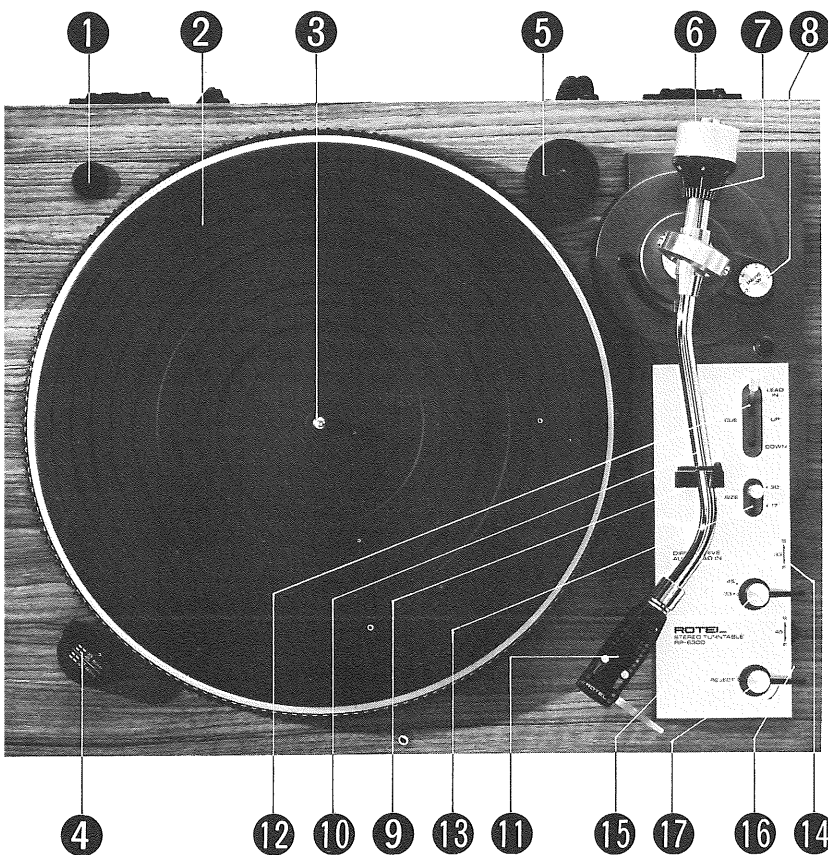

INTRODUCCION

Nos complace aprovechar esta oportunidad para agradecerle la compra de nuestro tocadiscos Rotel. Creemos que el RP-6300 es un tocadiscos de alto rendimiento y calibre profesional. Sin duda le proporcionará fragancia musical por muchos años. A fin de obtener el máximo del tocadiscos y para mantener sus características de rendimiento óptimo, lea detenidamente las siguientes páginas de este manual. No trate de manejar el aparato hasta después de haber hecho todos los ajustes y conexiones especificadas en este manual.

INTRODUZIONE

Desideriamo cogliere questa occasione per ringraziarvi di avere acquistato il nostro Giradischi Rotel. Siamo sicuri che l'RP-6300 è un giradischi di elevato rendimento a livello professionale, e senza dubbio vi darà gradevoli esperienze musicali per molti anni a venire. Perché possiate utilizzare al massimo il vostro giradischi e perché possiate ottenere l'optimum delle sue prestazioni, vi invitiamo a leggere attentamente le pagine seguenti di questo manuale per l'utente. Non cercate di far funzionare l'apparecchio fino a quando non avete fatto tutte le modifiche e i contatti specificati in questo manuale.

INLEDNING

Vi vill passa på tillfället att tacka Er för att Ni valt vår Rotel skivspelare. Denna RP-6300 är en skivspelare med utomordentligt hög prestanda och kommer utan tvivel att bereda Er förnyade musikerfarenheter under kommande år. För att Ni skall få ut mesta möjliga prestanda utav denna skivspelare och bibehålla dess bästa spelningskaraktistik ber vir Er att noggrant läsa igenom denna handbok. Använd inte skivspelaren innan alla inställningar och anslutningar gjorts enligt beskrivningarna.

BEZEICHNUNG DER TEILE

- 1 Tonkopfständer
- 2 Plattenteller und Gummimatte
- 3 Plattentellerachse
- 4 Stroboskopleuchte
- 5 Zentrier-Adapter (45 U/min) mit Ueberhangskala
- 6 Gegengewicht
- 7 Auflagekraftskala
- 8 Antiskating-Vorrichtung
- 10 Tonarm
- 11 Tonkopf
- 12 Aufsetzhilfehebel
- 13 Plattengröße-Wahlschalter
- 14 Drehzahl-Justierknopf (33 1/3 U/min)
- 15 Drehzahl-Wahlschalter
- 16 Drehzahl-Justierknopf (45 U/min)
- 17 Abhebehebel

Tonabnehmer und Nadel gehören zur individuellen Ausstattung und sind daher je nach Bestimmungsort des Gerätes nicht im Lieferumfang inbegriffen.

NOMENCLATURE

- 1 Support de la coquille de tête de lecture
- 2 Plateau du tourne-disques et disque de caoutchouc
- 3 Axe du tourne-disques
- 4 Voyant lumineux de stroboscope
- 5 Adaptateur EP (45 t/min) avec jauge de surplomb
- 6 Contrepoids
- 7 Jauge de pression de la pointe de lecture
- 8 Dispositif d'anti-patinage
- 9 Reservoir du bras acoustique
- 10 Bras acoustique
- 11 Coquille de tête de lecture
- 12 Levier de réglage de vitesse (33 1/3 t/min)
- 13 Sélecteur de vitesse (45 t/min)
- 14 Bouton de réglage de vitesse (45 t/min)
- 15 Sélecteur de vitesse (45 t/min)
- 16 Bouton de réglage de vitesse (45 t/min)
- 17 Lever de reject.

La cartouche et la pointe de lecture sont facultatives et peuvent ne pas être comprises dans l'appareil suivant la destination de la livraison.

NOMENCLATURA

- 1 Soporte del casco de cabeza
- 2 Disco de fonógrafo del plato giratorio y esterilla de caucho
- 3 Arbol del plato giratorio
- 4 Luz estroboscópica
- 5 Adaptador para ep (duración prolongada) (45 rpm) con calibrador colgante
- 6 Contrapeso
- 7 Manómetro de la aguja
- 8 Dispositivo de antipatinaje
- 9 Apoyo del brazo
- 10 Brazo de tono
- 11 Casco de cabeza
- 12 Palanca indicadora
- 13 Selector de tamaño disco
- 14 Perilla de control de velocidad (33-1/3 rpm)
- 15 Selector de velocidad
- 16 Perilla de control de velocidad (45 rpm)
- 17 Palanca de rechazo

El cartucho y la aguja son opcionales y, dependiendo del destino, pueden no estar incluidas en la unidad.

NOMECLATURA

- 1 Sostegno del casco di testa
- 2 Disco fonografico del piatto giradischi e stuoia di gomma
- 3 Arbero del piatto giradischi
- 4 Luce stroboscopica
- 5 Adattatore per microsolco 45 giri (45 rpm) con indicatore sospendente
- 6 Contrappeso
- 7 Indicatore di pressione della puntina
- 8 Dispositivo di antipatinaggio
- 9 Poggiabraccio
- 10 Braccio di tono
- 11 Casco di testa
- 12 Leva indicatrice
- 13 Selettore di grandezza disco
- 14 Maniglia di controllo di velocità (33-1/3 rpm)
- 15 Selettore di velocità
- 16 Maniglia di controllo di velocità (45 rpm)
- 17 Leva di scarto

Cartuccia e testina sono facoltative e possono non essere comprese nell'apparecchio, secondo le destinazioni.

BESKRIVNING AV DELARNA

- 1 Fäste för pickup-huset
- 2 Skivtallrik och gummimiplatta
- 3 Skivtallriks axel
- 4 Stroboskoplampa
- 5 EP-adapter (för 45-varvsskivor) med överhängsmått
- 6 Motvikt
- 7 Nåltrycksmätare
- 8 Anti-skating anordning
- 9 Tonarmsstöd
- 10 Tonarm
- 11 Pickup-hus
- 12 Tonarmslyftspak
- 13 Skivstorleksväljare
- 14 Hastighetskontroll (33 1/3 rpm)
- 15 Hastighetsväljare
- 16 Hastighetskontroll (45 rpm)
- 17 REJECT-spak

Pickup och nål är valfria delar och kan inte medleveras beroende på destinationsort.

設置場所についての注意

LOCATION
AUFSTELLUNG
LOCATION
UBICACION
COLLOCAMENTO
APPARATENS PLACERING

J 本機を設置なさる場合モーター及び出力の大きいトランス等の近く、又は直接スピーカーの上は避けてください。その他高温多湿、ゴミやホコリの多い場所、直射日光の当る場所を避け、振動が本機に伝わらない水平な場所をお選びください。

En The turntable can be set on any flat surface as long as the location selected will not be affected by excessive heat, humidity, vibration and dusts. Do not place the turntable near appliances that utilize electric motors or large power transformers, or directly on speaker box.

D Zur Aufstellung des Gerätes ist jede ebene Fläche geeignet, sofern diese nicht unter Einwirkung von starker Hitze, Feuchtigkeit, Vibration und Staub steht. Betreiben Sie den Plattenspieler nicht in der Nähe von Geräten mit Elektromotoren oder starken Netztransformatoren sowie direkt auf einem der Lautsprecherboxen.

F Le tourne-disque peut être placé sur une surface plate quelconque à condition que le lieu choisi ne subisse ni chaleur excessive, humidité, vibration et poussières. Eviter de placer le tourne-disque près d'appareillage utilisant des moteurs électriques ou de gros transformateurs, ou directement sur le coffret des enceintes acoustiques.

Es El tocadiscos puede colocarse en cualquier superficie plana con tal que el lugar elegido no sufra excesivo calor, humedad, vibración ni polvo. No sitúe el tocadiscos cerca de aparatos con motores eléctricos o transformadores grandes, ni sobre los altavoces directamente.

I Il giradischi può essere disposto su qualsiasi superficie piana, purché il luogo scelto non sia soggetto ad eccessivi calore, umidità, vibrazioni e polvere. Non installate il giradischi vicino ad apparecchi che utilizzano motori elettrici o forti trasformatori, e neppure direttamente sulle casse acustiche.

S Skivspelaren kan placeras var som helst på flata underlag så länge som inte den utvalda platsen utsätts för onormal värme, fukt, vibrationer eller damm. Placera inte skivspelaren nära apparater med el-motorer eller stora transformatorer. Den skall inte heller placeras på en högtalarlåda.

部品のチェック・組み立て

ASSEMBLY
MONTAGE
ASSEMBLAGE
MONTAJE
MONTAGGIO
INSTALLATION

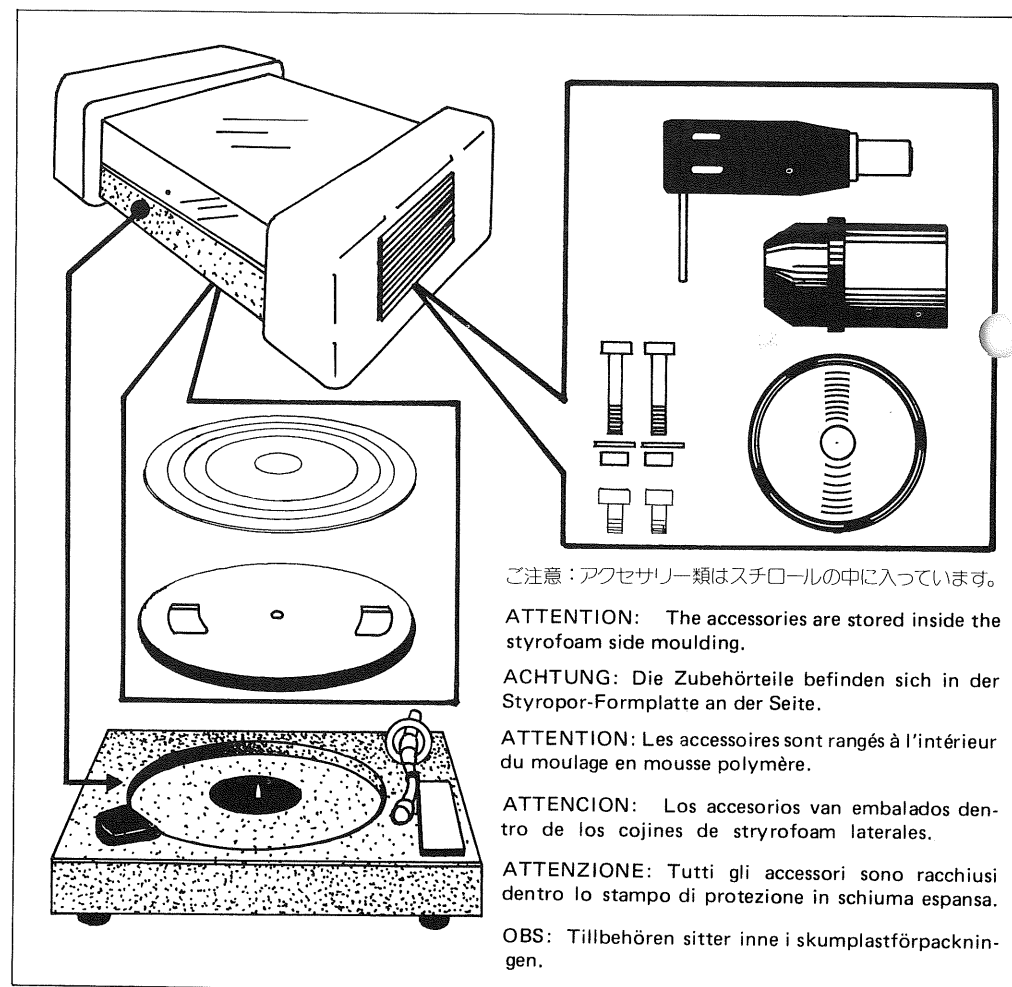

ご注意：アクセサリ類はスチロールの中に入っています。

ATTENTION: The accessories are stored inside the styrofoam side moulding.

ACHTUNG: Die Zubehörteile befinden sich in der Styropor-Formplatte an der Seite.

ATTENTION: Les accessoires sont rangés à l'intérieur du moulage en mousse polymère.

ATTENCION: Los accesorios van embalados dentro de los cojines de styrofoam laterales.

ATTENZIONE: Tutti gli accessori sono racchiusi dentro lo stampo di protezione in schiuma espansa.

OBS: Tillbehören sitter inne i skumplastförpackningen.

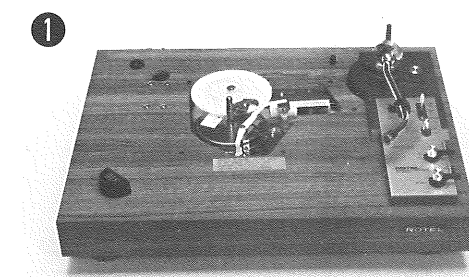

- J**
- 1 本体を取り出す。
 - 2 ターンテーブルを載せる。
 - 3 ゴムシートを載せる。
 - 4 ヘッドシェルを取付ける。
 - 5 カウンターウェイトを差し込む。
 - 6 ダストカバーを取付ける。

- En**
- 1 Set the main body on surface.
 - 2 Put on the platter.
 - 3 Lay the rubber mat.
 - 4 Install the headshell.
 - 5 Install the counter weight.
 - 6 Fix the dust cover.

- D**
- 1 Plattenspieler auf eine ebene Fläche stellen.
 - 2 Den Plattensteller aufsetzen.
 - 3 Die Gummimatte auflegen.
 - 4 Die Tonabnehmermuschel einsetzen.
 - 5 Das Gegengewicht anbringen.
 - 6 Die Staubschutzhaube einstecken.

- F**
- 1 Placer le corps de l'appareil sur une surface plate.
 - 2 Placer le plateau
 - 3 Poser le disque en caoutchouc.
 - 4 Installer la coquille de tête de lecture
 - 5 Installer le contrepoids.
 - 6 Insérer le couvercle anti-poussière.

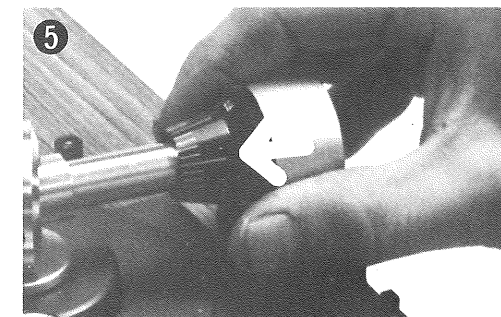
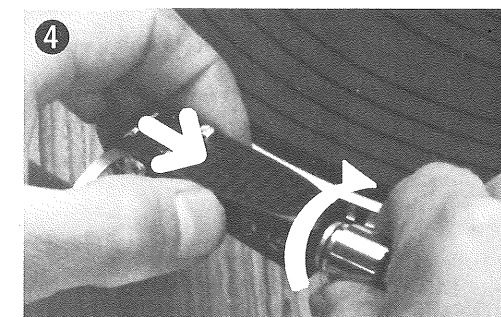

- Es**
- 1 Situar el cuerpo principal sobre una superficie.
 - 2 Colocar el plato.
 - 3 Poner la alfombrilla.
 - 4 Instalar el casquillo.
 - 5 Instalar el contrapeso.
 - 6 Instale el guardapolvo.

- I**
- 1 Porre il corpo centrale sulla superficie scelta
 - 2 Montare il piatto portante
 - 3 Porre l'appoggio di gomma
 - 4 Installare l'astuccio della testina
 - 5 Installare il contropeso
 - 6 Installare il parapolvere.

- S**
- 1 Placera huvuddelen på underlaget.
 - 2 Lägg på skivtallriken.
 - 3 Lägg gummiduken på skivtallriken.
 - 4 Installera pickup-huset.
 - 5 Installera balansvikten.
 - 6 Fäst dammskyddshuven.

アンプまたは
レシーバーへの接続

CONNECTION
ANSCHLUSS
CONNEXION
CONEXION
CONTATTO
ANSLUTNING

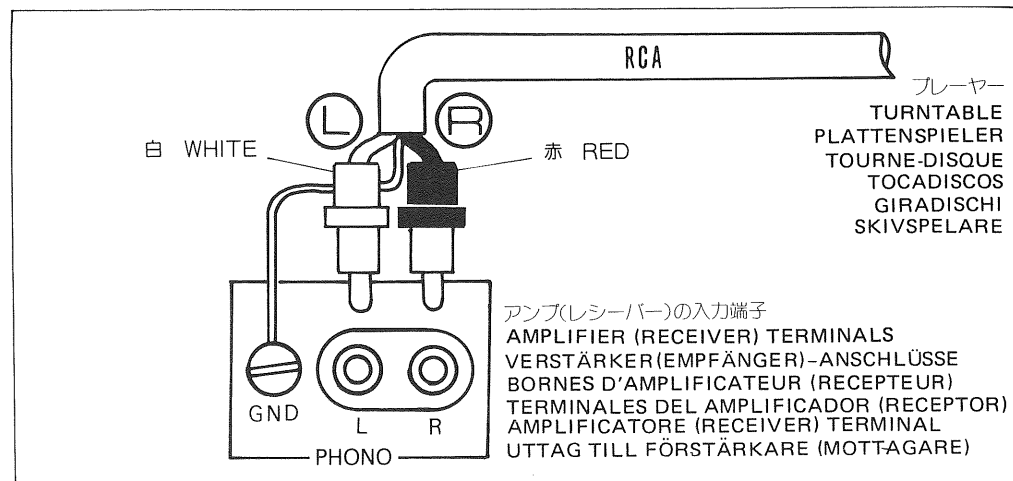

カートリッジの取付け

E) 付属のカートリッジを外して
のカートリッジを取付けるときに
読みください。

CARTRIDGE INSTALLATION
EINSETZEN DES TONABNEHMERS
INSTALLATION DE LA CARTOUCHE
INSTALACION DEL CARTUCHO
INSTALLAZIONE DELLA
CARTUCCIA
INSTALLATION AV PICKUPEN

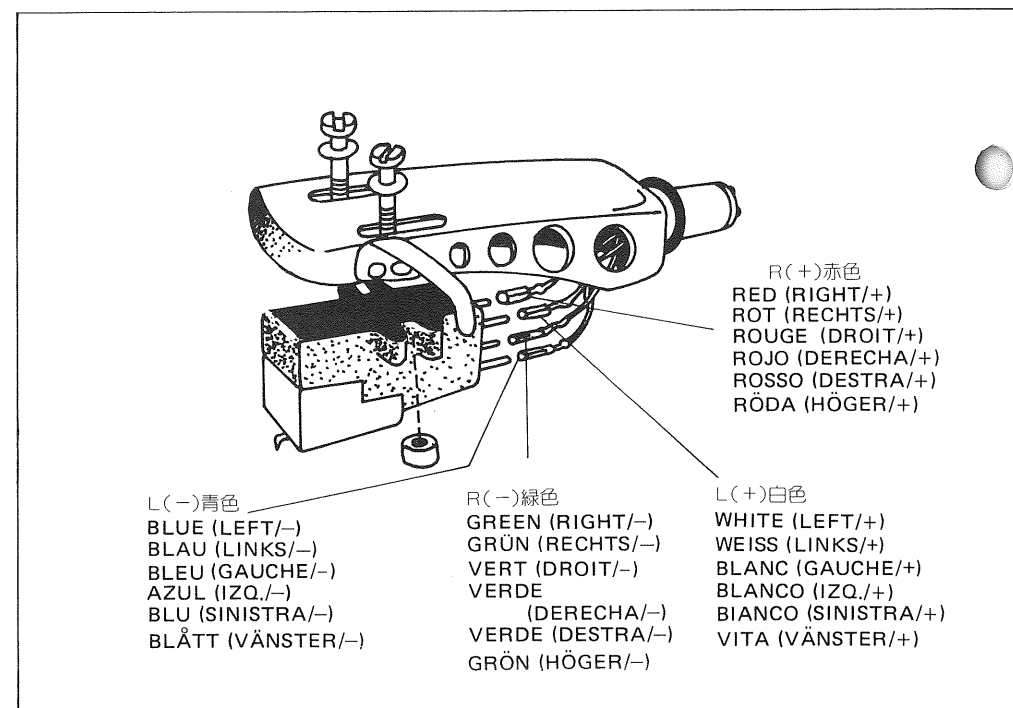

オーバーハングの調整

OVERHANG ADJUSTMENT
EINSTELLUNG DES ÜBERHANGS
REGLAGE DE LA SUSPENSION
AJUSTE DE PROYECCION
HORIZONTAL
PER REGOLARE L'OVERHANG
ÖVERHÄNGJUSTERING

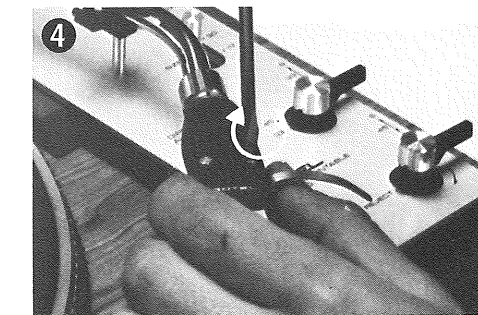
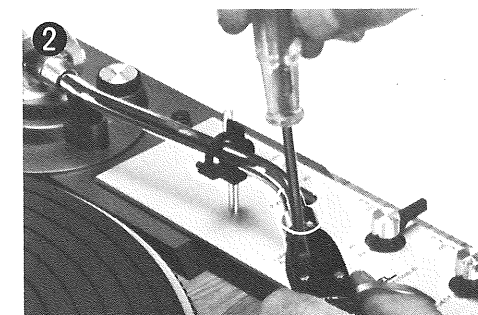
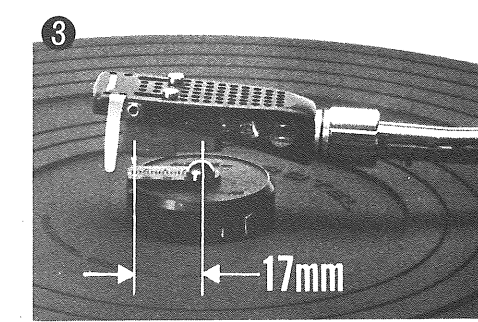
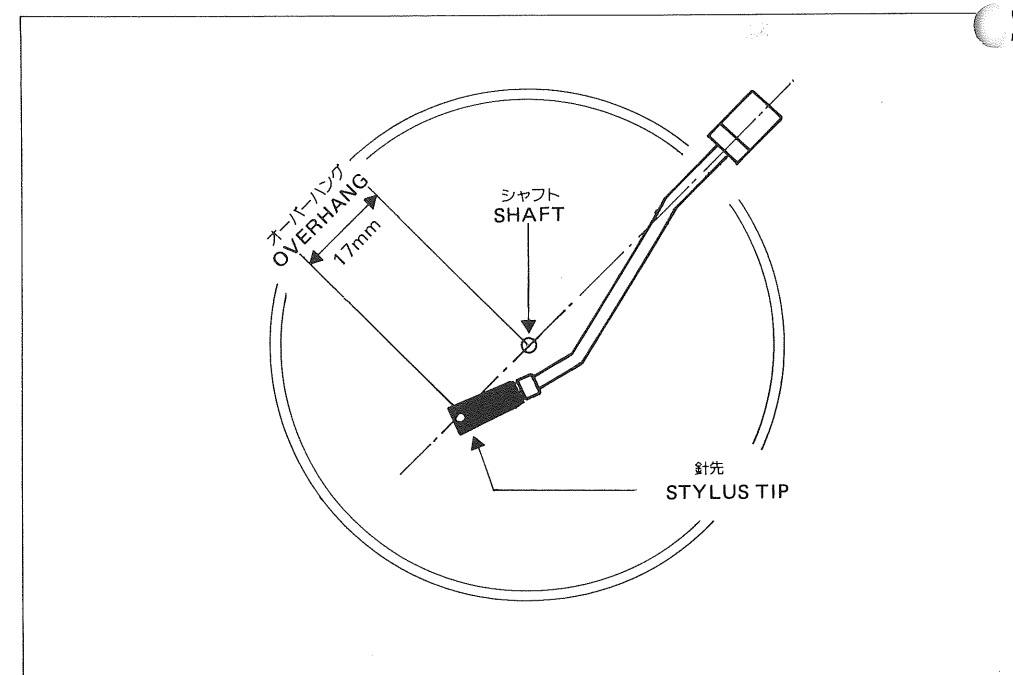

(注) 付属のヘッドシェルを取付ける
ときには調整の必要はありません。

J

- 1 EPアダプターをシャフトにはめてください。
- 2 カートリッジの止めネジをゆるめてください。
- 3 オーバングージ上にトーンアームを移動して、カートリッジを前後に動かし針先がゲージの17mmのところになるようにしてください。
- 4 止めネジを締めてください。

En

- 1 Put on the EP adapter.
- 2 Loosen the cartridge screws slightly.
- 3 Move the tonearm above the shaft and adjust the cartridge until the stylus tip lies on 17mm reading of the overhang gauge.
- 4 Tighten the screws.

D

- 1 Den Zentrier-Adapter auflegen.
- 2 Die Tonabnehmerschrauben etwas lösen.
- 3 Den Tonarm bis über die Achse bewegen und den Tonabnehmer so justieren, daß die Nadelspitze eine Ablesung von 17mm an der Überhangskala ergibt.
- 4 Die Schrauben wieder festziehen.

F

- 1 Placer l'adaptateur EP.
- 2 Desserrer légèrement les vis de la cartouche.
- 3 Déplacer le bras acoustique au-dessus de l'axe et régler la cartouche jusqu'à ce que l'extrémité de la pointe de lecture soit à la lecture de 17mm de la jauge suspendue.
- 4 Serrer les vis.

Es

- 1 Poner el adaptador EP.
- 2 Aflojar ligeramente los tornillos del cartucho.
- 3 Mover el brazo fonocaptor por encima del eje y ajustar el cartucho hasta quedar la punta de la aguja en la marca 17mm del calibrador de proyección horizontal.
- 4 Apretar los tornillos.

I

- 1 Montare l'adattatore EP.
- 2 Allentare leggermente le viti della cartuccia.
- 3 Spostare il braccio al di sopra del suo corpo e regolare la cartuccia fino a quando l'estremità della testina si trova a una lettura di 17mm sul regolatore.
- 4 Stringere nuovamente le viti.

S

- 1 Sätt på EP-adaptorn.
- 2 Lösgör pickup-skruvorna något.
- 3 Lyft tonarmen över axeln och justera pickupen till dess nålspetsen ligger just på en avläsning på 17mm på överhängsmåttet.
- 4 Fäst skruvarna.

針圧の調整

STYLUS PRESSURE ADJUSTMENT

EINSTELLUNG DER AUFLAGEKRAFT

REGLAGE DE LA PRESSION DE LA POINTE DE LECTURE

AJUSTE DE LA PRESION DE LA AGUJA

PER REGOLARE LA PRESSIONE DELLA TESTINA

INSTÄLLNING AV NÅLTRYCK

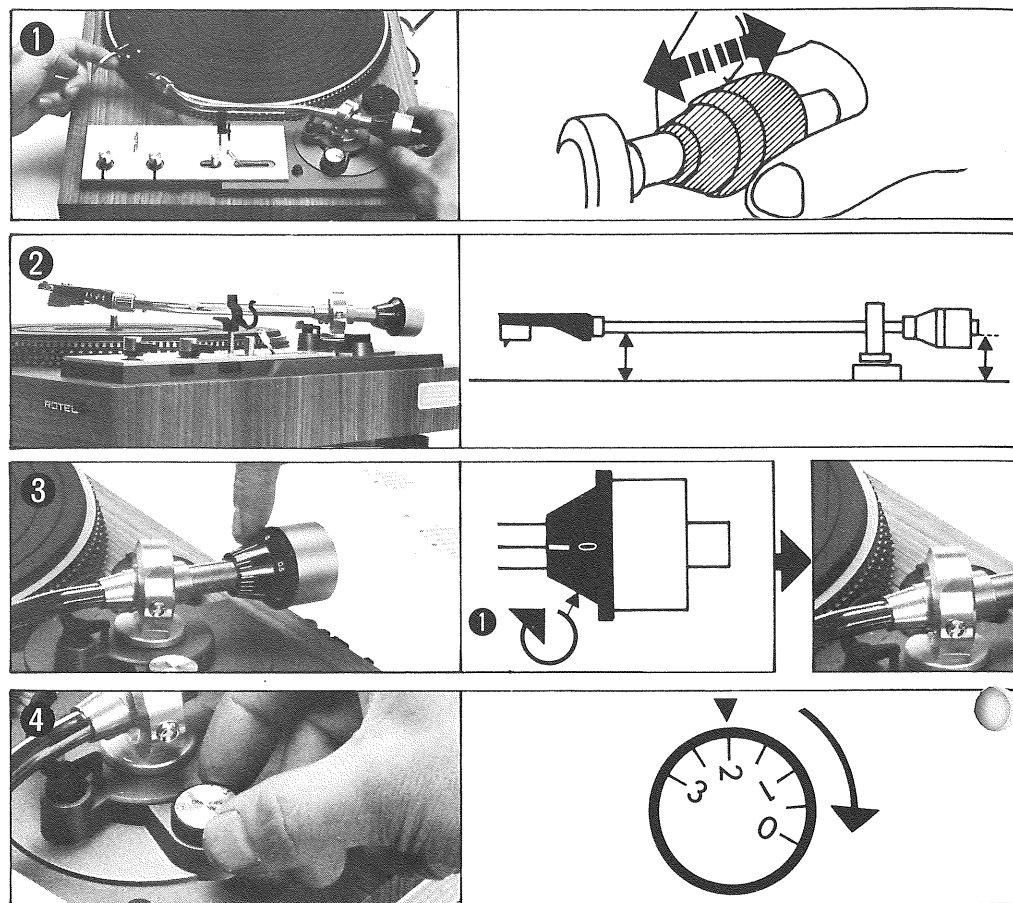

必ず行なってください。

J

- 1 カウンターウェイトを前後に移動してトーンアーム全体の水平バランスをとってください。(針カパーは外してください)
- 2 水平バランスがとれますとトーンアームはプレーヤーと水平になって浮きます。
- 3 針圧ゲージ(黒い部分)のみを回転させてトーンアームの基線にゲージの目盛0を合わせ、次にカウンターウェイト全体を時計方向に回転させてカートリッジの指定針圧に合わせてください。(付属のカートリッジの場合は2g。)針圧目盛は0.1g刻みの表示で3gまで直読が可能です。
- 4 アンチスケイティング装置のノブを廻し指定針圧に目盛りを合わせてください。

En

- 1 Adjust the counterweight so that the tonearm will be balanced horizontally (the cueing stick must be at down position).
- 2 After the horizontal balancing, turn the gauge ring only and set to 0 (zero) position in line with the marker on tonearm (do not touch the counterweight).
- 3 Turn the counter weight clockwise to set the reading on the gauge ring to the designated stylus pressure (grams) of your cartridge.
If using our Rotel 2RC-5 cartridge, the pressure is 2.0 grams. The gauge is graduated into 0.1-gram step, and one clockwise revolution of the counterweight means 3grams. Do not touch the gauge ring, as it will turn with the counterweight.
- 4 Turn and set the anti-skating knob to the value same as the stylus pressure of your cartridge.

D

- 1 Das Gegengewicht so justieren, daß sich der Tonarm genau waagrecht im Gleichgewicht befindet (der Tonarmbedienungshebel muß nach unten gestellt sein).
- 2 Nach der waagerechten Ausbalancierung wird nur der Skalenring gedreht und die Nullmarkierung

Es

- 1 Ajustar el contrapeso de modo que el brazo quede horizontal (la palanca alzadora debe quedar en la posición baja).
- 2 Después del balance horizontal, girar el anillo calibrador y ponerlo en "0" alineándolo con la marca del brazo fonocaptor (no tocar el contrapeso).
- 3 Girar el contrapeso en la dirección del reloj para ajustar la lectura del anillo calibrador a la presión especificada de la aguja de su cartucho (en gramos).
Si usa nuestro cartucho Rotel 2RC-5, la presión es 2,0 gramos. El calibrador está graduado en pasos de 0,1 gramos, y un giro del contrapeso equivale a 3 gramos. No tocar el anillo calibrador ya que girará junto con el contrapeso.
- 4 Girar y ajustar el botón de antipatinaje al mismo valor de la presión de la aguja del cartucho.

I

- 1 Regolare il contropeso in modo che il braccio venga bilanciato orizzontalmente (la levetta di contatto deve essere rivolta verso il basso)
- 2 Dopo il bilanciamento orizzontale, girare soltanto l'indicatore di pressione e porlo sulla posizione 0 (zero) in linea con il segno sul braccio (non toccare il contropeso)
- 3 Girare il contropeso nel senso dell'orologio per fissare la lettura sull'indicatore di pressione alla pressione della testina designata dalla vostra cartuccia.
Se viene usata la cartuccia del nostro Rotel 2RC-5, la pressione é di 2.0 gr. Il regolatore é diviso in gradi di 0.1 gr. ognuno, e un giro completo nel verso dell'orologio del contropeso equivale a 3 gr. Non toccare l'anello di pressione, che gira automaticamente con il contropeso.
- 4 Regolare l'antiskating sullo stesso valore della pressione della testina indicato nella cartuccia.

I

- 1 Inställ balansvikten så att tonarmen balanseras horisontellt (tonarmslyftspaken skall då inställas i

J 針先の交換

En STYLUS REPLACEMENT

D AUSWECHSELN DER NADEL

F REMPLACEMENT DE LA POINTE DE LECTURE

Es SUSTITUCION DE AGUJA

I SOSTITUZIONE DELLA TESTINA

I NÅLBYTE

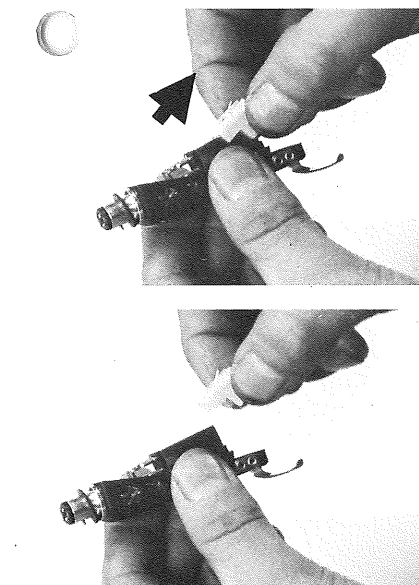

針を斜め上方に引っばって抜いてください。入れるときは逆です。

Removing the stylus assembly (typical). Reverse the procedure when installing.

mit dem Index auf dem Tonarm zur Übereinstimmung gebracht (Hierbei nicht das Gegengewicht berühren.)

- 3 Das Gegengewicht im Uhrzeigersinn drehen und die für Ihren Tonabnehmer vorgeschriebene Auflagekraft (Gramm) auf dem Skalenring einstellen. Bei Verwendung des Tonabnehmers Rotel 2RC-5 beträgt die Auflagekraft 2,0 Gramm. Der Skalenring ist in Stufen von je 0,1 Gramm eingeteilt, und eine Umdrehung des Gegengewichts bedeutet 3 Gramm. Nicht den Skalenring berühren, da dieser sich mit dem Gegengewicht dreht.
- 4 Den Antiskating-Knopf drehen und auf den gleichen Wert wie für die Auflagekraft Ihres Tonabnehmers einstellen.

F

- 1 Régler le contrepoids de telle façon que le bras acoustique soit équilibré horizontalement (le levier de repérage doit être sur sa position basse).
- 2 Après l'équilibrage horizontal, tourner la bague de jauge seulement et la régler sur la position 0 (zéro) alignée avec le marqueur de bras acoustique (ne pas toucher le contrepoids).
- 3 Tourner le contrepoids dans le sens de rotation des aiguilles d'une montre pour régler la lecture sur la bague de jauge à la pression de pointe de lecture désignée (en grammes) de votre cartouche. En cas d'utilisation de notre cartouche Rotel 2RC-5, la pression est de 2,0 grammes. La jauge est graduée en 1/10ème de gramme, et un tour complet du contre-poids est l'équivalent de 4 grammes.
Ne pas toucher la baque de jauge, qui tourne avec le contrepoids.
- 4 Tourner et régler le bouton d'anti-patinage à une valeur identique à la pression de la pointe de lecture de votre cartouche.

J ダイヤ針は通常500~1000時間使用できますが、長時間ご使用になった針はレコードをキズつけ雑音の原因となりますので早めにお取り換えください。その際には必ずご使用になっているカートリッジの指定針をお買い求めください。本機の付属カートリッジ(2RC-5)の指定針はRN-5です。

En Diamond stylus is usually good for about 500 to 1,000 hours of continuous playing, but the life expectancy of the stylus varies greatly depending on how it is used. A worn stylus will cause treble tones to be distorted and harsh, so the stylus must be replaced. Be sure to obtain the correct replacement stylus matching to your cartridge. The proper replacement stylus assembly can be inserted readily into the cartridge.

D Eine Diamantnadel reicht im allgemeinen für eine ununterbrochene Spielzeit von 500 bis 1000 Stunden, jedoch hängt ihre Lebensdauer stark von den Gebrauchsbedingungen ab. Eine abgenutzte Nadel läßt die hohen Töne verzerrt und schrill klingen und muß daher ausgewechselt werden. Achten Sie beim Kauf der neuen Nadel darauf, daß diese auch für Ihren Tonabnehmer geeignet ist. Die richtige Austauschnadel kann sehr einfach in den Tonabnehmer eingesetzt werden.

F La pointe de lecture en diamant est ordinairement bonne pour une durée d'écoute équivalente à 500 à 1.000 heures d'écoute continue, mais l'espérance de vie de la pointe de lecture varie grandement en fonction de son utilisation. Une pointe de lecture usée est la cause de tonalités aiguës déformées et dures, ce qui nécessite le remplacement de la pointe de lecture de remplacement adéquate s'adaptant à votre cartouche. L'assemblage approprié de la pointe de lecture peut être facilement inséré dans la cartouche.

sitt nedersta läge).

- 2 När tonarmen balanserats färdigt skall nåltryckringen vridas så att den inställs i 0-läge i linje med markeringen på tonarmen (Rör inte balansvikten!).
- 3 Vrid balansvikten medurs så att avläsningen på nåltryckringen inställs på Er pickups angivna nåltryck (gram).
Om vår pickup Rotel 2RC-5 används skall nåltrycket vara 2.0g.
Varje steg på skalan motsvarar en tryckökning på 0.1g. och en medurs-vridning av balansvikten är lika med 4g. Rör inte nåltryckringen, då denna vrids tillsammans med balansvikten.
- 4 Inställ anti-skating kontrollen på samma värde som pickups nåltryck.

Es La aguja de diamante suele proporcionar de 500 a 1000 horas aproximadamente de buen uso. No obstante la vida de la aguja varía mucho según el modo de usarla. Una aguja gastada produce tonos agudos ásperos y distorsionados y entonces hay que cambiarla. Cerciórese de que la nueva aguja corresponde al cartucho que Ud. use.
La pieza de la aguja apropiada puede insertarse fácilmente en el cartucho.

I La testina di diamante é generalmente utilizzabile da 500 a 1000 ore di uso continuo, ma la durata della testina dipende enormemente da come viene usata. Una testina consumata fá sí che i suoni acuti risultino distorti e rochi, per cui é necessario sostituire la testina. Accertarsi che la nuova testina sia esattamente conforme alla vostra cartuccia.
Il giusto corpo della testina di ricambio si inserisce facilmente nella cartuccia.

I Diamantnålar är vanligtvis användbara för 500-1.000 timmars speltid, men livslängden på nålen beror mycket på hur den används. En sliten nål förorsakar distorsion och störning i diskantljudet, så nålen måste bytas ut. Se noga till att Ni får den rätta nålen som passar för just Er pickup.
Den rätta bytesnålen kan införas lätt i pickupen.

演奏方法
OPERATION
BEDIENUNG
FONCTIONNEMENT
MANEJO
PROCEDURA
ANVÄNDNINGSSÄTT

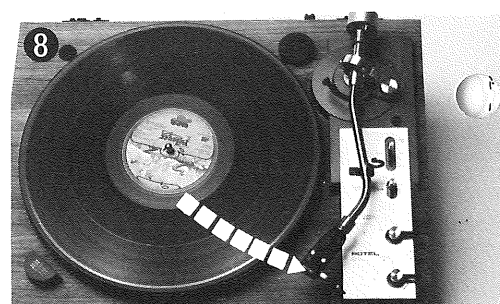
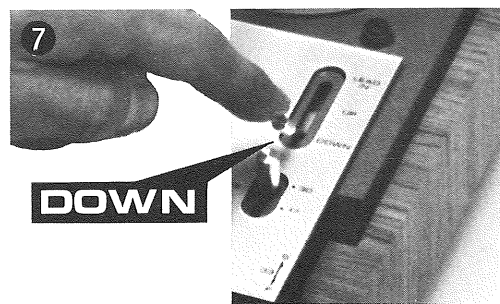
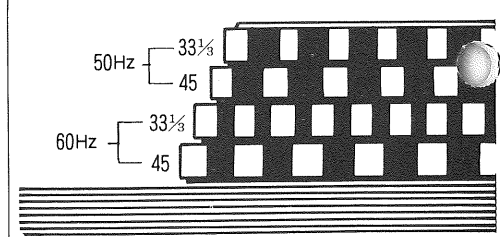
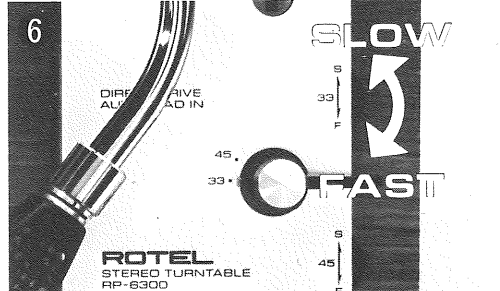
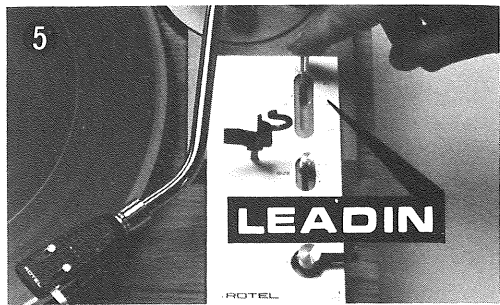
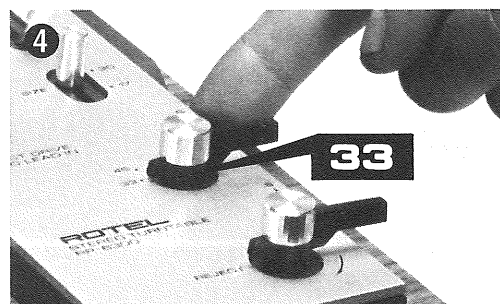
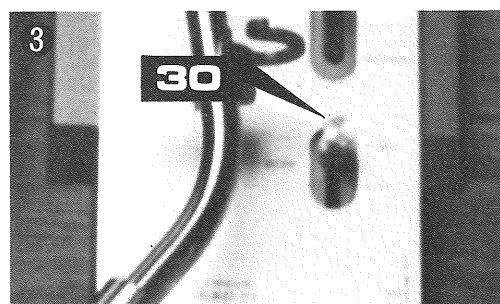
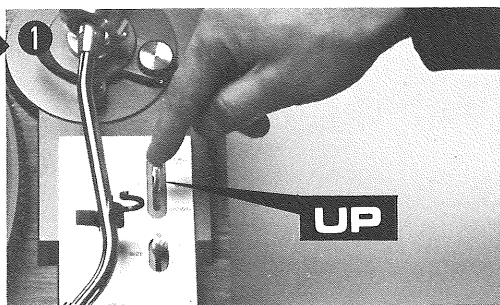
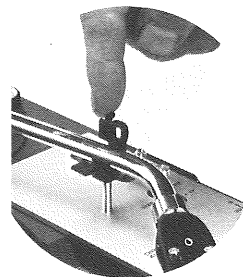

J

- 1 キューレバーをUPの位置に合わせてください。
- 2 レコードをターンテーブルに載せてください。
- 3 レコードサイズセレクターでレコードサイズを選択してください。表示の30は30cm LPレコード盤用、17は17cm EPレコード盤用を意味します。おかけになるレコードが30cm LPなら30にレバーを合わせてください。
- 4 スピードセレクターで回転数を33 $\frac{1}{3}$ か45回転に合わせてください。
- 5 キューレバーをLEAD INの位置に合わせてください。トーンアームが自動的にレコードのスタート位置に動いてゆきます。同時に電源がオンされターンテーブルが回転をはじめます。
- 6 ストロボのシマ模様ที่ไหลるときは回転数の微調整を行ないます。

ストロボのシマ模様は上から順に33 $\frac{1}{3}$ 回転(50Hz)、45回転(50Hz)、33 $\frac{1}{3}$ 回転(60Hz)、45回転(60Hz)用となっています。各々のスピードコントロールツマミを回転させシマ模様が停止して見える状態にしてください。表示のSはSLOWで回転が遅くなり、FはFASTで速くなることを意味します。調整範囲は±4%です。

- 7 正しい回転数になりましたらキューレバーをDOWNの位置にしてください。トーンアームは静かにレコード上に降ります。(演奏開始)
- 8 演奏が終了しますとトーンアームは自動的にアームレストに復帰し、電源スイッチもカットされます。

En

1. Set the cue lever to UP.
2. Place the record on the turntable.
3. Set the record size selector to the appropriate position, sliding it to 30 for 30cm (12in.) LP records and 17 for 17cm (doughnut-type) EP records.
4. Set the speed selector to 33-1/3 or 45 rpm, depending on the speed of the record.
5. Push the cue lever backward to LEAD IN. The tonearm automatically moves to the record start position and the turntable begins to rotate at the same time.
6. If necessary, fine-adjust the turntable speed using the strobe light and the platter rim edged with the strobe marks. Turn the speed control knob (corresponding to the rpm of the speed selector setting) so that the row of strobe marks for the relevant rpm is "frozen" into place. S on the speed control knob stands for SLOW, which reduces the rotation speed, and F for FAST to increase the speed. The adjusting range is ±4%.
7. Pull the cue lever forward to DOWN, allowing the tonearm to descend smoothly onto the starting grooves of the record. (playing starts.)
8. When the transcription is finished, the tonearm automatically returns to the arm-rest and switches off the power.

D

1. Aufsetzhilfehebel auf UP stellen.
2. Schallplatte auf den Plattenteller legen.
3. Plattengröße-Wahlschalter auf die entsprechende Stellung schieben, d.h. auf 30 für 30cm-Langspielplatten oder 17 für 17cm-Schallplatten mit grossem Mittelloch.
4. Drehzahl-Wahlschalter auf die entsprechende Drehzahl der abzuspielenden Schallplatte stellen.
5. Aufsetzhilfehebel zurück auf LEAD IN schieben. Der Tonarm schwenkt von selbst über die Anfangsrillen der Schallplatte, und der Plattenteller beginnt gleichzeitig sich zu drehen.
6. Falls erforderlich kann die Drehgeschwindigkeit mit Hilfe der Stroboskopleuchte und der Stroboskopmarkierungen am Plattentellerkranz feinreguliert werden. Den Drehzahl-Justierknopf (der der eingestellten Drehzahl des Drehzahl-Wahlschalters entspricht) so drehen, dass die Reihe der Stroboskopmarkierungen der bezüglichen Drehzahl stillzustehen scheint. S am Drehzahl-Justierknopf bedeutet „slow“, zur Verminderung der Drehgeschwindigkeit, und F bedeutet „fast“, zur Erhöhung der Drehgeschwindigkeit. Der Einstellbereich beträgt ±4%.
7. Aufsetzhilfehebel nach vorn auf DOWN ziehen; dadurch senkt sich der Tonarm sacht auf die Anfangsrillen der Schallplatte. (Abspielen beginnt)
8. Nach Beendigung des Abspielens schwenkt der Tonarm von selbst zurück auf die Tonarmauflage, und der Strom wird abgeschaltet.

F

1. Placer le levier de repérage sur UP.
2. Placer le disque sur le plateau.
3. Placer le sélecteur de grandeur de disque sur la position appropriée en le glissant sur 30, pour les disques de longue durée, ou sur 17, pour les super 45 tours qui ont un large trou central.
4. Placer le sélecteur de vitesse sur le nombre de tours correspondant au disque à jouer.
5. Pousser le levier de repérage en arrière sur LEAD IN. Le bras acoustique se déplacera automatiquement jusqu'au-dessus de la position de commencement du disque, et, en même temps, le plateau se mettra à tourner.
6. Si nécessaire, ajuster avec précision la vitesse à l'aide du voyant lumineux de stroboscope et des marques de stroboscope à la jante du plateau. Tourner le bouton de réglage de vitesse (correspondant à la vitesse placée du sélecteur de vitesse) jusqu'à fixation de la rangée de marques de stroboscope de référence. S sur le bouton de réglage de vitesse indique "slow", pour une rota-

Es

1. Fíjese la palanca indicadora arriba.
2. Ponga el disco en el plato giratorio.
3. Ponga el selector de tamaño disco a la posición apropiada, deslizando a 30 para discos de larga duración de 30 cm (12 pulg) y 17 para discos de duración prolongada (de tipo rosquilla) de 17 cm.
4. Ponga el selector de velocidad a las 33-1/3 o 45 rpm, dependiendo de la velocidad del disco.
5. Oprima la palanca indicadora hacia atrás a la LEAD IN. El brazo de tono se mueve automáticamente a la posición de comienzo del disco y el plato giratorio empieza a girar al mismo tiempo.
6. Si sea necesario, ajuste finamente la velocidad del plato giratorio usando la luz estroboscópica y el borde del disco de fonógrafo bordeado con las marcas estroboscópicas. Haga girar la perilla de control de velocidad (correspondiente a las rpm de la puesta del selector de velocidad) de modo que el punto bajo de las marcas estroboscópicas para las rpm pertinentes se "congela" en lugar. La S en la perilla de control de velocidad significa SLOW (DESPACIO), que reduce la velocidad de rotación, y la F para FAST (RAPIDAMENTE) a fin de aumentar la velocidad. El rango de ajuste es ±4%.
7. Jale la palanca indicadora hacia adelante a la DOWN, permitiendo el brazo de tono a descender suavemente en los surcos de comienzo del disco. (Empieza el funcionamiento.)
8. Cuando se acaba la transcripción, el brazo de tono vuelve automáticamente al apoyo del brazo y desconecta la alimentación.

I

1. Fissare sopra la leva indicatrice.
2. Collocare il disco sul piatto giradischi.
3. Fissare il selettore di grandezza disco alla posizione appropriata, scorrendolo a 30 per dischi di microsolco 33-1/3 giri di 30 cm (12 pollici) e 17 per dischi di microsolco 45 giri (tipo troidale) di 17 cm.
4. Fissare il selettore di velocità alle 33-1/3 o 45 rpm, dipendendo della velocità del disco.
5. Spingere la leva indicatorice dietro alla LEAD IN. Il braccio di tono si muove automaticamente alla posizione di messa in marcia del disco ed il piatto giradischi comincia a girare nello stesso tempo.
6. Se è necessario, aggiustare finemente la velocità del piatto giradischi usando la luce stroboscopica ed l'orlo del disco fonografico orlato colle marche stroboscopiche. Tornire la maniglia di controllo di velocità (corrispondente alle rpm della messa a punto del selettore di velocità) di modo che il punto basso delle marche stroboscopiche per le rpm pertinenti sia "congelata" a posto. La S sopra la maniglia di controllo di velocità significa SLOW (LENTAMENTE), que ridurre le velocità di rotazione, e la F per FAST (RAPIDAMENTE) allo scopo di aumentare la velocità. La gamma di aggiustamento è ±4%.
7. Tirare la leva indicatrice avanti alla DOWN, permettendo il braccio di tono a discendere pianamente sulle solchi di avviamento del disco. (Il funzionamento comincia.)
8. Quando la trascrizione si termina, il braccio di tono ritorna automaticamente il poggiabracchio e spegne l'alimentazione.

S

1. Lyft upp tonarmslyftspaken.
2. Placera en grammofonskiva på skivtallriken.
3. Inställ skivstorleksväljaren på önskat läge. Väljaren skall stå på "30" för 30cm LP-skivor och "17" för 17cm EP-skivor.
4. Inställ hastighetsväljaren på "33 1/3" eller "45"-rpm, beroende på varvtalet av den grammofonskiva som skall spelas.
5. Fäll ned tonarmslyftspaken till "LEAD IN", så att tonarmen automatiskt flyttas till startläget och skivtallriken börjar rotera.
6. Vid behov kan Ni finjustera skivtallrikens varvval 11

tion plus lente, et F indique "fast", pour une rotation plus rapide. La rangée de réglage est de $\pm 4\%$.

7. Tirer le levier de repérage en avant sur DOWN, permettant au bras acoustique de s'abaisser avec précaution sur les sillons de commencement du disque. (L'enregistrement commence.)
8. Lorsque l'enregistrement est terminé, le bras acoustique retourne automatiquement sur le reposoir et l'alimentation sera coupée.

J

演奏の途中でカットさせたいときはリジェクトレバーを矢印方向へ動かしてください。トーンアームはその時点で自動的にアームレストに復帰し電源スイッチもカットされます。

En

To end a transcription midway, move the reject lever in the direction of arrow. The tonearm will automatically return to the arm-rest and cut off the power.

D

Um das Abspielen in der Mitte zu unterbrechen, wird der Abhebehebel in Richtung des Pfeils bewegt. Der Tonarm wird dadurch von selbst auf die Tonarmauflage zurückgeschwenken, und der Strom wird abgeschaltet.

F

Pour terminer un enregistrement en cours d'écoute, déplacer le levier de rejet en direction de la flèche. Le bras acoustique retournera automatiquement sur le reposoir, et l'alimentation sera coupée.

J

曲の頭出しなどレコードの途中から演奏をはじめたいときはキューレバーをUPの位置のままトーンアームをレコード上へ移動してください。電源がONされターンテーブルが回転をはじめます。

次にキューレバーをDOWNの位置に合わせるとトーンアームが降りて演奏開始となります。演奏が終了しますとトーンアームは自動的にアームレストに復帰し、電源もオフされます。

En

To start a transcription midway, move the tonearm with your hand to above the position at which you wish to begin, with the cue lever at the UP position. This action will switch on the power to turn the turntable. Then pull the cue lever forward to DOWN to lower the tonearm onto the record to start playing. When the transcription is finished, the tonearm will automatically return to the arm-rest and the power will be cut off.

D

Um das Abspielen irgendwo in der Schallplatte zu beginnen, wird der Tonarm von Hand über die gewünschte Stelle gebracht, dabei sollte der Aufsetzhilfehebel auf UP gelassen werden. Diese Bewegung schaltet den Strom ein und setzt den Plattenteller in Bewegung. Danach den Aufsetzhilfehebel nach vorn auf DOWN ziehen; der Tonarm wird sich auf die Schallplatte senken, und das Abspielen beginnt.

Nach Beendigung des Abspielens schwenkt der Tonarm von selbst auf die Tonarmauflage zurück, und der Strom wird abgeschaltet.

F

Pour commencer un enregistrement au milieu du disque, déplacer le bras acoustique avec la main jusqu'au-dessus de la position désirée, en gardant le levier de repérage sur UP. Ce mouvement brachera l'alimentation, et le plateau se mettra à

med hjälp av stroboskoplampen och strobomärkena runt om skivtallriken. Vrid hastighetskontrollen. När Ni fått fram det rätta varvtalet verkar strobomärkena "stå stilla". "S" på hastighetskontrollen står för "slow" (långsamt) och reducerar rotationshastigheten. "F" står för "fast" (fort) och ökar rotationshastigheten. Justeringen är möjlig inom $\pm 4\%$.

7. Inställ tonarmslyftspaken i "DOWN"-läge, så att tonarmen sänker sig sakta ned på skivans inledningsspår. Spelnigen börjar alltså.
8. När spelningen avslutats återvänder tonarmen automatiskt till tonarmsstödet och strömmen frånslås.

Es

Para terminar una transcripción a mitad del camino, mueva la palanca de rechazamiento en la dirección de la flecha. El brazo de tono volverá automáticamente al apoyo del brazo y corta la alimentación.

I

Per terminare una trascrizione a metà strada, muovere la leva di scarto nella direzione della freccia. Il braccio di tono ritornerà al poggiabraccio e taglia l'alimentazione.

J

För att avbryta spelning skall REJECT-spaken för pilens riktning. Tonarmen återvänder då automatiskt till tonarmsstödet och strömmen frånslås.

turner. Tirer le levier de repérage en avant sur DOWN pour abaisser le bras acoustique sur le disque et pour commencer l'enregistrement.

Lorsque l'enregistrement est terminé, le bras acoustique retourne automatiquement sur le reposoir, et l'alimentation sera coupée.

Es

Para empezar una transcripción a mitad del camino, mueva el brazo de tono con su mano sobre la posición en la cual quiere Vd. empezar, con la palanca indicadora en la posición UP. Esta acción conectará la alimentación para hacer girar el plato giratorio. Luego, jale la palanca indicadora hacia adelante a la DOWN para bajar el brazo de tono en el disco a fin de empezar el funcionamiento.

Cuando se acaba la transcripción, el brazo de tono volverá automáticamente al apoyo del brazo y cortará la alimentación.

I

Per cominciare una trascrizione a metà strada, muovere il braccio di tono con vostra mano sopra la posizione nella quale desidera a cominciare, con la leva indicatrice nella posizione UP. Questa azione inserirà l'alimentazione per tornare il piatto giradischi. In seguito, tirare la leva indicatrice avanti alla DOWN allo scopo di abbassare il braccio di tono sopra il disco per cominciare il funzionamento.

Quando si termina la trascrizione, il braccio di tono ritornerà automaticamente al poggiabraccio e taglia l'alimentazione.

J

För att starta spelning halvvägs skall Ni först inställa tonarmslyftspaken i "UP"-läge. Därefter skall Ni föra tonarmen med fingrarna så att den står över det ställe som Ni önskar spela. Denna rörelse påkopplar skivtallriken så att denna börjar rotera. Inställ tonarmslyftspaken därefter i "DOWN"-läge så tonarmen kommer sakta ned på skivan och spelningen startar.

När spelningen avslutats lyfts tonarmen automatiskt och återvänder till tonarmsstödet. Strömmen frånslås samtidigt.

J 4チャンネルでお使いになるには。

En 4-CHANNEL CAPABILITY

D 4-KANAL-ABSPIELMÖGLICHKEIT

F POSSIBILITE D'ADAPTATION D'UN SYSTEME A 4-CANAU

Es CAPACIDAD DE 4 CANALES

I POSSIBILITA' DEL 4-CANALI

J MÖJLIGHET TILL 4-KANALSSPELNING

J 本機は低容量シールドコードを採用しておりますので、4チャンネルとしても使用できます。もし現在4チャンネル用のアンプか、レシーバー(CD-4デモデモレーター付)をお持ちであれば、CD-4カートリッジをお求めになるだけで4チャンネルシステムとしてご使用いただけます。

En The output cables are low-capacitance type enabling you to listen to discrete 4-channel sound reproduction. If you already have a 4-channel amplifier or receiver (with CD-4 demodulator), you only need to add a CD-4 type cartridge in completing a genuine 4-channel system.

D Die Ausgangskabel besitzen geringen kapazitiven Widerstand und sind daher für diskrete 4-Kanal-Klangwiedergabe geeignet. Wenn Sie bereits über einen 4-Kanal-Verstärker oder -Empfänger (mit CD-4-Demodulator) verfügen, brauchen Sie nur einen CD-4-Tonabnehmer hinzuzufügen, um ein hochwertiges 4-Kanal-System zu erhalten.

F Les cordons de sortie sont de type à faible capacité vous permettant d'écouter une reproduction sonore sur un système à quatre canaux si vous êtes déjà en possession d'un amplificateur ou d'un récepteur à quatre canaux (avec un démodulateur CD4). Il vous faut seulement une cartouche de type CD-4 pour la réalisation d'un système à quatre canaux.

J

- A. 回転中のターンテーブルに手を触れないでください。
- B. カートリッジやレコード針を交換する場合は、(プレーヤー)とアンプまたはレシーバーのスイッチがOFFになっているかお確かめください。
- C. カートリッジの針先は常にきれいに保ってください。やわらかいハケなどを使用し、針先には指で触れないでください。
- D. レコード盤を演奏前にレコードクリーナーできれいにしておきますと、針先に付着するゴミも少なくなります。
- E. 演奏中のプレーヤーに振動を与えないでください。
- F. プレーヤーのダストカバーはかわいた布でおふきください。
- G. プレーヤーは必ず水平にして使用してください。

En

- A. Do not stop the rotating platter by force.
- B. When replacing cartridge or stylus, make sure the power is off on both the turntable and the amplifier or receiver.
- C. Keep the stylus tip clean of dust. Use a soft brush and never use fingers.
- D. Clean your records frequently with suitable cleaner before playing.
- E. Do not move the turntable when it is operating.
- F. Clean the cabinet and the dust cover with a soft dry cloth.
- G. Ensure the turntable body is located on a solid level surface.

D

- A. Nicht den sich drehenden Plattenteller mit Gewalt anhalten.
- B. Beim Auswechseln des Tonabnehmers oder der Nadel darauf achten, daß sowohl der Plattenspieler wie auch der Verstärker oder Empfänger ausgeschaltet sind.
- C. Die Nadelspitze stets frei von Staub halten. Zum Reinigen einen weichen Pinsel und niemals einen Finger benutzen.

Es Los cables de salida son de baja capacitancia y le permiten escuchar la reproducción de discos de 4 canales discretos. Si Ud. posee ya un amplificador o receptor de 4 canales (con demodulador CD-4) solo necesita añadir un cartucho tipo CD-4 para tener un sistema genuino de 4 canales.

I I cavi output sono del tipo a bassa capacità che consentono l'ascolto di una discreta riproduzione del suono a 4 canali. Se voi possedete già un amplificatore a 4 canali o un receiver (con sintonizzatore CD-4) non avete altro da fare che aggiungere una cartuccia del tipo CD-4 per completare un sistema genuino a 4 canali.

J Tack vare de låg-kapacitans utgångskablarna kan Ni åtnjuta ljudåtergivning med ett diskret 4-kanalssystem. Har Ni redan en 4-kanalsförstärkare eller -mottagare (med CD-4 demodulator). Behöver Ni bara tillsätta en CD-4 typ pickup för att få ett komplett 4-kanalssystem.

Es

- A. No detener el plato a la fuerza mientras gira.
- B. Al sustituir el cartucho o la aguja desconectar siempre la corriente del tocadiscos y del amplificador o receptor.
- C. Mantener la punta de la aguja libre de polvo. Usar un cepillo suave y nunca los dedos.
- D. Limpiar los discos frecuentemente con un limpiador apropiado antes de escucharlos.
- E. No mover el tocadiscos mientras está funcionando.
- F. Limpiar el gabinete y la tapa con un paño suave seco.
- G. Asegúrese de que el cuerpo del plato giratorio se ubica en una superficie de nivel sólido.

I

- A. Il piatto del disco non va mai fermato forzatamente.
- B. Quando la cartuccia o la testina vengono sostituite, fare attenzione che la corrente sia staccata sia dal giradischi che dall'amplificatore o dal riciver.
- C. Mantenere la testina sempre pulita. Usare un pennellino soffice e mai le dita.
- D. Pulire frequentemente i dischi, prima di usarli, con un apposito pulitore.
- E. Non muovere il giradischi mentre è in funzione.
- F. Pulire la cassa e il coperchio con un panno soffice e asciutto.
- G. Assicursi di que il corpo del piatto giradischi si colloca in una superficie di livello solido.

J

- A. Stoppa inte tallriken med våld när den fortsätter rotera.
- B. Vid utbyte av pickup eller nål skall Ni se till att skivspelaren och förstärkaren eller mottagaren är frånkopplade.
- C. Håll nålen dammfri. Använd en mjuk borste, men aldrig fingrarna.
- D. Rengör skivorna regelbundet med ett lämpligt rengöringsmedel före spelning.
- E. Rör inte skivspelaren under spelning.
- F. Rengör höljet och dammskyddshuven med en mjuk, torr trasa.
- G. Skivspelaren bör alltid placeras på ett horisontalt och stabilt underlag.

- D Schallplatten sollten häufig mit einem geeigneten Reinigungsmittel vor dem Abspielen gesäubert werden.
- E. Den Plattenspieler nicht bewegen, während sich dieser in Betrieb befindet.
- F. Chassis und Staubschutzhaube mit einem weichen, trockenen Tuch reinigen.
- G. Sich versichern, dass der Plattenspieler auf einer ebenen und festen Unterlage steht.

F

- A. Ne pas forcer l'arrêt du plateau en rotation
- B. S'assurer, lors du remplacement de la cartouche ou de la pointe de lecture que le courant est coupé à la fois au niveau du tourne-disque et de l'amplificateur ou du récepteur.
- C. Maintenir la pointe de lecture dans un état sans poussière. Utiliser une brosse douce et ne jamais utiliser les doigts.
- D. Nettoyez souvent vos disques à l'aide d'un produit d'entretien approprié avant de procéder à l'écoute.
- E. Ne pas déplacer le tourne-disque en cours de fonctionnement.
- F. Nettoyer l'ébénisterie et le couvercle anti-poussière à l'aide d'un linge doux et sec.
- G. S'assurer que le tourne-disques soit placé sur une surface plane et solide.

ハウリングとハムについて HOWLING AND HUM ULEN UND BRUMMEN IRLAGE ET BOURDONNEMENT ILLIDO Y ZUMBIDO MITO E RONZIO IWLING (TJUT) OCH HUM RUM)

Jハウリングはスピーカーからの振動がカートリッジに伝わって起きるのが原因です。プレーヤーをスピーカーボックスからできるだけ離してみてください。ハムは普通、プレーヤーの近くにある他の電器製品の影響によって起ります。そのときはプレーヤーの設置場所を変えてみてください。また、プレーヤーの電源プラグの差し込みを逆にすれば消えることもあります。

En Howling is usually caused by vibration of speakers which affects the sensitive cartridge. If such phenomenon occurs, relocate the turntable or speakers away from each other as much as possible. Hum is usually caused by imperfect grounding (earthing) of the turntable. Check if the turntable is properly grounded to the amplifier's ground. Hum will also be induced when the output cables are too close to the amplifier's power transformer, so locate the cables away. Sometimes, you can eliminate a hum by unplugging the AC plug and plug it back in reverse.

D Heulen wird im allgemeinen durch Lautsprecher-schwingungen verursacht, welche auf den empfindlichen Tonabnehmer einwirken. Sollte dieses vorkommen, stellen Sie den Plattenspieler und die Lautsprecher so weit von einander getrennt wie möglich auf.

Brummen wird meistens durch unvollständige Erdung des Plattenspielers hervorgerufen. Prüfen Sie, ob der Plattenspieler richtig an die Erdung des Verstärkers angeschlossen ist. Brummen kann auch auftreten, wenn sich die Ausgangskabel zu nahe am Netztransformator des Verstärkers befinden. Verlegen Sie die Kabel daher genügend entfernt. Manchmal kann Brummen auch einfach dadurch ausgeschaltet werden, daß man den Netzstecker aus der Steckdose zieht und umgekehrt wieder hineinsteckt.

F Le hurlage est ordinairement causé par les vibrations des haut-parleurs affectant la cartouche sensible. En cas d'apparition d'un tel phénomène, replacer le tourne-disque ou les haut-parleur aussi loin que possible l'un de l'autre.

Le bourdonnement est causé d'habitude par une mise à la terre inadéquate (masse) du tourne-disque. Vérifier que le tournedisque est proprement connecté à la masse de l'amplificateur. L'induction d'un bourdonnement se produit lorsque les câbles de sortie sont trop proches du transformateur de courant de l'amplificateur. Placer les cordons à distance.

Il est parfois possible d'éliminer un bourdonnement en débranchant la prise AC et en la rebranchant en sens inverse.

Es El aullido suele producirse por vibración de los altavoces que afecta al sensible cartucho. Si ocurre tal fenómeno, cambie de lugar el tocadiscos o los altavoces, alejándolos entre sí lo más posible. El zumbido se suele deber a imperfecta conexión a tierra del tocadiscos. Revise si el tocadiscos está correctamente conectado a tierra en el amplificador. El zumbido también puede ser inducido cuando los cables de salida están demasiado cercanos al transformador del amplificador, aléjelos.

A veces se puede eliminar el zumbido desenchufando de la red y enchufando al revés.

I Il gemito é di solito causato dalla vibrazione dei diffusori che influisce sulla sensibilità della cartuccia. Se ciò avviene, porre il giradischi o i diffusori il più lontano possibile uno dall'altro.

Il ronzo è di solito causato dal contatto grounding imperfetto del giradischi. Controllare quindi che il giradischi sia correttamente collegato alla base dell'amplificatore. Il ronzo avviene anche quando i cavi output sono troppo vicini al trasformatore di corrente dell'amplificatore. In questo caso bisogna spostare i cavi più lontano.

Qualche volta si può eliminare il ronzo staccando spina AC e reinserendola nel senso contrario.

S Howling förorsakas vanligtvis av högtalarnas vibrationer som påverkar den högkänsliga pick-upen. Om howling uppstår skall skivspelaren och högtalarna omplaceras så att de står så långt från varandra som möjligt.

Hum förorsakas vanligtvis av felaktig eller otillräcklig jordning av skivspelaren. Kontrollera att skivspelaren är rätt jord-ansluten till förstärkarens jord-uttag. Hum uppstår även om utgångskablarna ligger för nära förstärkarens transformator. Placera kablarna på ett lämpligt avstånd i så fall, Ibland går det att eliminera hum genom att dra ut nätkontakten och sätta in den omvänt.

J ヘッドシェルスタンド

En HEADSHELL STAND

D STÄNDER FÜR TONABNEHMERMUSCHEL

F SUPPORT DE COQUILLE DE TÊTE DE LECTURE

Es ALOJAMIENTO DE CASQUILLO

I SUPPORTO DELL'ASTUCCIO

S PICKUP-HUS HÅLLARE

J スペアのヘッドシェルをお持ちの場合、プレーヤーの左側後部にあるヘッドシェルスタンドに保管しておくことができます。

En You can store a spare cartridge in the convenient headshell stand provided at back left-hand corner.

D Ein Ersatztonabnehmer kann in dem praktischen Ständer in der linken hinteren Ecke aufbewahrt werden.

F Il vous est possible de ranger une cartouche de rechange dans le support de la coquille de tête de lecture située dans le coin gauche.

J ダストカバーはプレーヤーの本体から取りはずし可能です。40°から60°の角度で停止させることもできます。

J ダストカバーについて

En JUST COVER

D STAUBSCHUTZHAUBE

F COUVERCLE ANTI-POUSSIÈRE

Es TAPA

I COPERCHIO

S DAMMSKYDDSHUV

En The dust cover can be easily detached. Note it is free-stop from about 40° to 60° angle.

D Die Staubschutzhaube kann leicht abgenommen werden. Sie ist freistehend in einem Winkel zwischen 40° bis 60°

F Il est facile de détacher le couvercle anti-poussière. Il est à remarquer qu'il est à arrêt libre sur un angle de 40° à 60°

En If you move to an area where there is a different voltage, use a screw driver and turn the voltage selector located on the top of main body to a suitable voltage, 120, 220 or 240V. BE SURE POWER IS OFF WHEN CHANGING VOLTAGE.

En VOLTAGE SELECTOR

D NETZSPANNUNGS-WAHLSCHALTER

F SELECTEUR DE TENSION

Es SELECTOR DE VOLTAJE

I SELETTORE DI VOLTAGGIO

S SPÄNNINGSVÄLJARE

D Wenn Sie Ihren Wohnsitz in eine Gegend mit abweichender Netzspannung verlegen, drehen Sie den Netzspannungs-Wahlschalter oben auf dem Hauptgehäuse mit einem Schränbenzieher auf die entsprechende Spannung, 120, 220 oder 240 V. DAS GERÄT MUSS BEIM UMSCHALTEN DER NETZSPANNUNG AUSGESCHALTET SEIN.

F En cas de zone de différente tension, se servir d'un tourne-vis et tourner le sélecteur de tension, au sommet du corps de l'appareil, à une tension appropriée de 120, 220 ou 240V. S'ASSURER QUE LE COURANT EST COUPE LORS DU CHANGEMENT DE TENSION.

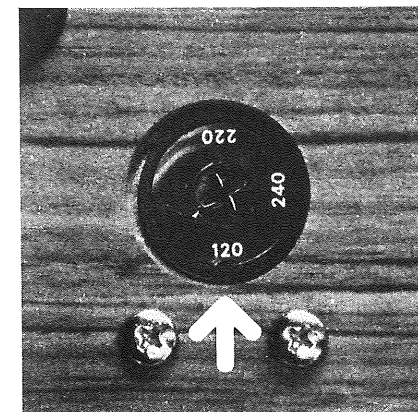

Es Se puede guardar un cartucho de repuesto en el conveniente alojamiento situado en el rincón izquierdo de atrás.

I E' possibile conservare una cartuccia di riserva nel supporto dell'astuccio nell'angolo posteriore a sinistra.

S Ett reserv pickup-hus kan förvaras i den bekväma hållaren på det bakre vänstra hörnet.

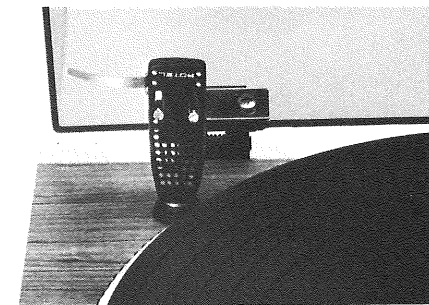

Es La tapa antipolvo puede desmontarse fácilmente. Puede quedar parada en ángulos de 40° a 60°.

I Il coperchio può essere tolto facilmente. Notare che si sblocca nell'angolo compreso fra i 40° e i 60°.

S Huvu kan tas bort lätt. Observera att den hakar fast vid 40° - 60° vinkel.

Es Si Ud.se traslada a un área donde hay diferente voltaje, use un destornillador y cambie el selector de voltaje (situado arriba del cuerpo principal) a un voltaje apropiado: 120, 220 ó 240V. DESCONECTAR SIEMPRE AL CAMBIAR EL VOLTAJE.

I Il voltaggio (120, 220 o 240V) può essere regolato fissando, con un cacciavite, il selettore sul voltaggio richiesto. Il selettore si trova in cima al corpo principale dell'apparecchio. Prima di effettuare questa operazione accertarsi che la corrente sia staccata.

S Om Ni flyttar till ett område med en annan nätströmsspänning skall spänningsväljaren belägen överst på huvuddelen inställas på en passande spänning, 120, 220 eller 240 V med en skruvmejsel. Glöm inte att frånkoppla apparaten när spänningsväljaren omställs.

EXCLUSIVE NOTE FOR U.K.

If your unit comes with a 2-core cable without a plug, make certain live and neutral leads are connected to the proper terminals. Check that the terminals are screwed down firmly and no loose strands of wire are present.

IMPORTANT: The wires in this mains lead are coloured in accordance with the following code:
BLUE: NEUTRAL
BROWN: LIVE

As the colours of the wires in the mains lead of this apparatus may not correspond with the coloured markings identifying the terminals in your plug proceed as follows.

The wire which is coloured BLUE must be connected to the terminal which is marked with the letter N or coloured BLUE or BLACK. The wire which is coloured BROWN must be connected to the terminal which is marked with the letter L or coloured BROWN or RED.

J 電源はトーンアームをアームレストの上に乗せるとOFFになります。

En The power will be always cut off when the tonearms returned onto the arm-rest.

D Der Strom wird immer abgeschaltet, sobald der Tonarm wieder auf der Tonarmauflage liegt.

F L'alimentation sera toujours coupée lorsque le bras acoustique est de retour sur le reposoir.

Es La alimentación cortará siempre cuando el brazo de tono se devuelve en el apoyo del brazo.

I L'alimentazione taglierà sempre quando si ritorna il braccio di tono sopra il poggiabraccio.

J Strömmen frånslås alltid när tonarmen återvänder till tonarmsstödet.

Es Esta sección está escrita por si surgiera algún problema mecánico al manejar el tocadiscos. Si su tocadiscos no tiene nada extraño, puede dejar de leer esta sección. Si surgiera algún problema, vea si las instrucciones siguientes son aplicables. En caso de no poder Ud. hacer los ajustes siguientes, consulte un técnico cualificado. Si hubiera otros problemas, visite un servicio Rotel autorizado.

I Questa sezione è scritta per esteso caso mai di alcuni guasti meccanici che lei ha quando funziona vostro giradischi. Se non c'è niente guasto col vostro giradischi, non curarsi di questa sezione. Se c'è il guasto, vedere se qualche istruzione sotto elencata si applica al vostro problema. Per favore, consultare il tecnico qualificato se lei non può fare gli aggiustamenti seguenti. Se lei ha altri problemi, mettere in contatto i centri di servizio autorizzati di Rotel.

I Detta kapitel är avsett för att rätta till sådana mekaniska fel uppstår när använder denna skivspelare. Om skivspelaren fungerar utan något fel behöver Ni inte läsa detta kapitel. Om fel uppstår skall Ni först läsa nedanstående anvisningar. Vänd Er till en kvalificerad tekniker, om det visar sig svårt att utföra följande justeringar. Har Ni andra problem skall Ni ta kontakt med Rotels återförsäljare eller service-verkstad.

J 本機は出荷前に完全に調整されていますから初めてのご使用に際してはこの項の各調整は必要ありません。長期にわたるご使用、あるいは特になんらかの事情により調整の必要が生じた場合にのみ行なってください。これらの調整をみやみに行なうことは故障の原因となりますから十分ご注意ください。

En This section is written out in case of any mechanical troubles you have in operating your turntable. If there is nothing wrong with your turntable, disregard this section.

If there is trouble, see if any instruction listed below applies to your problem. Please consult qualified technician if you cannot make the following adjustments. If you have other problems, contact Rotel authorized service centers.

D Dieser Abschnitt ist für den Fall aufgeführt, dass bei der Bedienung Ihres Plattenspieler mechanische Störungen auftreten. Lassen Sie diesen Abschnitt unbeachtet, wenn an Ihrem Plattenspieler alles richtig funktioniert. Sollte eine Störung auftreten, sehen Sie nach, ob eine der unten angeführten Anweisungen auf Ihr Problem zutrifft. Lassen Sie sich bitte von einem qualifizierten Fachmann beraten, wenn Sie diese Einstellungen nicht ausführen können. Sollten Sie andere Probleme haben, wenden Sie sich bitte an von Rotel bevollmächtigte Service-Zentren.

F Ce paragraphe a été écrit au cas où vous pourriez avoir des ennuis mécaniques en utilisant votre tourne-disques. Si votre tourne-disques ne vous pose aucun problème, négligez ce paragraphe. Si il y a problème, contrôlez si les instructions mentionnées ci-dessous s'appliquent à votre cas. Veuillez consulter un technicien qualifié si vous ne pouvez pas faire ces ajustements. Si vous avez d'autres problèmes, veuillez contacter un agent autorisé de Rotel.

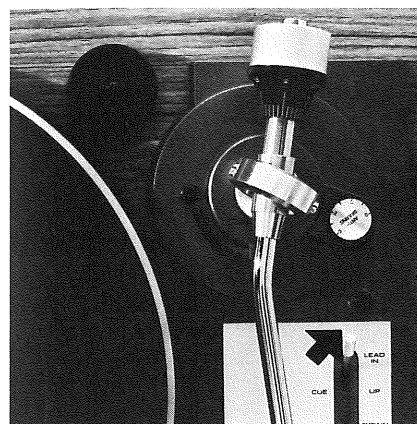

J オートリードイン位置調整

演奏スタート時にトーンアームがレコードの導入溝位置に正確に降りない場合に調整を行なってください。ターンテーブル本体を水平な状態で調整しなせんと誤差が出ますので充分注意してください。トーンアームベース手前、右に調整用の穴がありますからそこにドライバーを入れ調整を行なってください。調整条件：針圧2g、アンチスケータリング2g、30cm、17cm盤の双方でそれぞれ数回くりかえし同じ位置に降下することを確認してください。

もし指定の導入溝より手前にリードインするときは時計方向にスクリューを回し、もし指定の導入溝より先にリードインするときは反時計方向に回して調整してください。なお、より正確に調整を行うときはリードイン調整テストレコードRG325をご使用ください（オプション）。

En ADJUSTING AUTOMATIC LEAD IN POSITION

If the tonearm does not descend to the correct lead-in position (the starting groove) on the record, an adjustment maybe required. Make sure the turntable is on a level surface when adjusting to prevent possible errors.

To the right front of the tonearm base, there is a small dented spot where a screwdriver can be inserted for the adjustment.

Conditions of Adjustment: stylus pressure: 2g; anti-skating: 2g.

Make sure the tonearm descends on the same position by repeating the operation several times for 30cm and 17cm records respectively. If the tonearm descends outside (from the center of the record) the starting groove, turn the screw clockwise. If it descends inside the starting groove, turn the screw counterclockwise.

D EINSTELLUNG DER AUTOMATISCHEN EINSCHWENKSTELLE

Sollte sich der Tonarm nicht an der richtigen Einschwenkstelle (Anfangsrille) der Schallplatte senken, wird eine Einstellung erforderlich. Um mögliche Fehleinstellungen zu verhindern, sollte man sich versichern, dass der Plattenspieler auf einer ebenen Unterlage steht.

An der rechten Vorderseite des Tonarmfusses besteht eine kleine gezähnte Aussparung, wo ein Schraubenzieher eingeführt werden kann zur Einstellung der Einschwenkstelle.

Einstellbedingungen: Auflagekraft: 2g; Antiskating: 2g.

Sich versichern, dass sich der Tonarm immer an der gleichen Stelle senkt, indem die Bewegung für 30cm- und 17cm-Schallplatten mehrere Male wiederholt wird. Senkt sich der Tonarm ausserhalb (vom Zentrum der Schallplatte aus) der Anfangsrille, die Schraube im Uhrzeigersinn drehen. Senkt er sich innerhalb der Anfangsrille, die Schraube im Gegenuhrzeigersinn drehen.

F AJUSTEMENT DE LA POSITION DE DEPART AUTOMATIQUE

Si le bras acoustique ne s'abaisse pas à la position de départ (sillon de commencement) correcte, un ajustement peut être fait. S'assurer que le tourne-disques soit placé sur une surface plane lors de l'ajustement pour éviter des erreurs possibles.

A l'avant droit de la base du bras acoustique se trouve une petite ouverture dentelée qui permet l'insertion d'un tournevis pour cet ajustement.

Conditions d'ajustement: Pression de la pointe de lecture: 2g; anti-patinage: 2g.

Es AJUSTE DE LA POSICION DE AVANCE AUTOMATICO

Si el brazo de tono no desciende a la posición correcta de avance (el surco de comienzo) en el disco, un ajuste se podrá requerir. Asegúrese de que el plato giratorio se encuentra en la superficie de nivel al ajustarse a prevenir errores posibles.

A la frente derecha de la base del brazo de tono, hay un puntito abollado donde un destornillador se puede insertar para el ajuste.

Condiciones de ajuste: Presión de la aguja: 2g; Antipatinaje: 2g

Asegúrese de que el brazo de tono desciende en la misma posición repitiéndose la operación algunas veces para discos de 30 cm y 17 cm, respectivamente. Si el brazo de tono desciende fuera (desde el centro del disco) del surco de comienzo, haga girar el tornillo en el sentido de las agujas del reloj. Si desciende dentro del surco de comienzo, haga girar el tornillo en el sentido contrario al de las agujas del reloj.

I AGGIUSTAMENTO DELLA POSIZIONE DI AVANZAMENTO AUTOMATICO

Se il braccio di tono non discende alla posizione corretta di avanzamento (il sorco di avviamento) sopra il disco, un aggiustamento si può richiedere. Assicurarsi di che il piatto giradischi si trova sopra la superficie di livello quando si aggiusta per prevenire errori possibili.

Alla fronte destra della base del braccio di tono, c'è un pontito dentellato dove un cacciavite si può inserire per l'aggiustamento.

Condizioni di aggiustamento: Pressione della puntina: 2 g; Antipatinaggio: 2 g

Assicurarsi di che il braccio di tono discende nella stessa posizione ripetendosi l'operazione vari volte per dischi di 30 cm e 17 cm, rispettivamente. Se il braccio di tono discende fuori (dal centro del disco) del solco di avviamento, torrire la vite destrorso. Se discende dentro il solco di avviamento, torrire la vite sinistorso.

J JUSTERING AV TONARMENS NEDSÄNKNINGSPÖSITION

Om tonarmen ej sänks ned på det avsedda spåret på en skiva (inledningsspåret) måste tonarmens rörelse justeras.

Se först till att skivspelaren står på ett horisontalt underlag så att eventuellt justeringsfel undviks. Till höger framför tonarmens fäste finns en liten justerskruv som skall vridas med en skruvmejsel.

Justeringsmetod: Nältrycket skall vara 2 g och anti-skating 2 g.

Repetera tonarmens manövrering några gånger med en grammofonskiva (30cm- resp. 17cm-skiva) på skivtallriken för att försäkra Er om att tonarmen kommer ned just på samma ställe. Om tonarmen kommer ned utanför skivan skall justerskraven vridas medurs. Om tonarmen kommer ned inåt på skivan (ej just på inledningsspåret) skall justerskraven vridas moturs.

S'assurer que le bras acoustique s'abaisse toujours à la même position en répétant plusieurs fois le mouvement pour les disques de 17cm et de 30cm respectivement. Si le bras acoustique s'abaisse à l'extérieur (du centre du disque) du sillon de commencement, tourner la vis dans le sens des aiguilles d'une montre. Si le bras s'abaisse à l'intérieur du sillon de commencement, tourner la vis dans le sens contraire des aiguilles d'une montre.

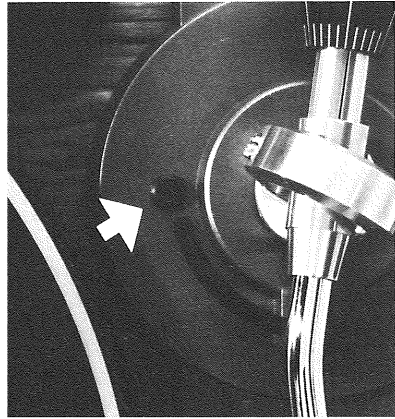

J オートリターン位置の調整

演奏終了時にトーンアームが復帰する位置が遅すぎたり早すぎたりする場合に行なってください。トーンアームベースの左に調整用の穴がありますからそこにドライバーを入れリターン位置を調整してください。

Jn ADJUSTMENT FOR AUTO-RETURN POSITION

In case the tonearm is not being properly returned (lifted from the record too early or too late), you may re-set for the proper returning point by adjusting the screw on the tonearm base as shown.

D EINSTELLUNG DER STELLUNG FÜR DIE AUTOMATISCHE RÜCKSCHWENKUNG

Sollte der Tonarm nicht richtig zurückgeführt (d.h. zu früh oder zu spät von der Schallplatte abgehoben) werden, kann die richtige Rückschwenkstellung neu eingestelt werden, indem die Schraube am Tonarmfuß, wie gezeigt, verstellt wird.

F REGLAGE DE LA POSITION DU RETOUR AUTOMATIQUE

En cas où le bras acoustique ne revient pas proprement (s'élève du disque trop tôt ou trop tard), vous pouvez réajuster le point de retour correct en réglant la vis sur la base du bras acoustique, comme indiqué.

E AJUSTE DE POSICION DE AUTORETORNO

En caso de no retornar el brazo apropiadamente (se alza demasiado pronto o tarde) se puede fijar el punto de retorno apropiado, ajustando el tornillo de la base del brazo según se ve.

I AGGIUSTAMENTO PER LA POSIZIONE DI RITORNO AUTOMATICO

In caso il braccio di tono non è stato ritornato propriamente (alzato dal disco troppo presto o troppo tardi), lei può rimettere il proprio punto di ritorno si aggiustando la vite nella base del piatto di portata come si mostra.

I JUSTERING AV DEN AUTOMATISKA ÅTERVÄNDS-PUNKTEN

Om tonarmens återvändning inte är korrekt, dvs. tonarmen lyftes upp sig för tidigt eller sent, kan Ni inställa återvändspunkten genom att vrida justerskruven på tonarmsbasen som visas på figuren.

●おもな規格

モーター/ターンテーブル

モーター型式	DCサーボモーター
駆動方式	ダイレクトドライブ
回転数	33 $\frac{1}{3}$ /45回転
回転数調整範囲	±4% (独立式)
ワウ・フラッター	0.04%以下 (JIS)
S/N	60dB以上 (IEC-B)
ターンテーブル	アルミダイカスト310mm

トーンアーム

型式	スタティフバランス方式/S字型/オイルダンブ式アームリフター・アンチスケーティング・直読式針圧ゲージ付
----	---

オーバーハング	17mm
トラッキングエラー	+2.4~-1.2
取り付けカートリッジ自重範囲	4g~12g
針圧調整範囲	0.75~3g
附属カートリッジ	2RC-5

その他

供給電源	AC100V、50/60Hz
消費電力	5W (最大)
外形寸法	435(幅)×360(奥行)×145(高)mm
正味重量	6.5kg

●カートリッジ2RC-5 規格

型式	VM(変りアブルマグネチック)型
周波数特性	20~25,000Hz
チャンネルセパレーション	28dB (1kHz時)
負荷抵抗	47Ω
コンプライアンス	6.3×10 ⁻⁶ cm/dyne
針圧範囲	1.5~2.5g
適正針圧	2.0g
針先	0.6mil ダイヤモンド
重量	5.5g
指定交換針	RN-5

規格および外観は改良のため予告なく変更することがあります。

●SPECIFICATIONS

MOTOR AND TURNTABLE

MOTOR	DC servo motor
DRIVE	Direct-drive
SPEEDS	33-1/3 and 45 rpm, electronically changeable
SPEED CONTROL CHANGE	±4%, individually adjustable for each speed
WOW AND FLUTTER	Less than 0.04%
SIGNAL-TO-NOISE RATIO	Better than 60dB
PLATTER	Full-size aluminum alloy die-cast platter (310 mm) with embossed strobe markings on rim.

ONEARM

TYPE	Static-balanced S-shaped pipe arm, with plug-in headshell, oil-damped cueing device, direct-readout stylus gauge counter weight, anti-skating device
OVERHANG	17 mm
TRACKING ERROR	+2.4~-1.2
SUITABLE CARTRIDGE	
WEIGHT	minimum 4 g~maximum 12 g
SUITABLE STYLUS	
PRESSURE	minimum 0.75 g~maximum 3 g

MISCELLANEOUS

POWER REQUIREMENT	120, 220 or 240V, 50/60Hz
POWER CONSUMPTION	maximum 5 watts
OVERALL DIMENSIONS	435mm (W) x 360mm (D) x 145 mm (H)
NET WEIGHT	6.5kg/14.3lbs.

● Cartridge and stylus are optional and may not be included in the unit depending on the destinations.

CARTRIDGE (2RC-5)

TYPE	VM (variable magnetic) type
FREQUENCY RESPONSE	20 - 25,000Hz
CHANNEL SEPARATION	28 dB at 1 kHz
LOAD IMPEDANCE	47kohms
COMPLIANCE	6.3 x 10 ⁻⁶ cm/dyne
STYLUS PRESSURE RANGE	1.5~2.5g
SUITABLE STYLUS	
PRESSURE	2.0g
STYLUS TIP	0.6 mil diamond
CARTIRIDGE WEIGHT	5.5g
REPLACEMENT STYLUS	
TYPE	RN-5

Note: Specifications subject to change for improvement without prior notice.

