

OWNER'S MANUAL

SERIAL
NUMBER

WRITE YOUR SERIAL NUMBER HERE.
THE NUMBER IS LOCATED NEAR THE
NAME PLATE ON THE UNIT'S REAR PANEL.

ROTEL®



RP-5300

DC SERVO DIRECT-DRIVE TURNTABLE

WARNING: To prevent fire or shock hazard, do not
expose this appliance to rain or moisture.

Quality. Uncompromised.

ROTEL

THE ROTEL CO., LTD.
1-36-8 Ohokayama, Meguro-ku, Tokyo, Japan

●はじめに

ローテルオーディオ製品をお求めいただきましてまことにありがとうございます。本機は長い年月にわたる豊富な経験と最新の技術を駆使して造られた製品です。ご使用になる前に必ずこの説明書を最後までよくお読みになって正しい組み立て、正しい操作で末長くお使いください。よろしくお願いいたします。

● INTRODUCTION

We would like to take this opportunity to thank you for purchasing our Rotel Turntable. We believe RP-5300 is a high-performance turntable of professional caliber, and it will without doubt give you refreshing music experiences for many years to come. In order to obtain the full use out of your turntable and in order to maintain its optimum performance characteristics, please read the following pages of this owner's manual carefully. Do not attempt to operate the unit until you have made all adjustments and connections as specified in this manual.

● EINFÜHRUNG

Wir möchten diese Gelegenheit wahrnehmen, um Ihnen für den Erwerb unseres Rotel-Plattenspieler zu danken. Der RP-5300 ist ein Hochleistungsplattenspieler von professionellem Format und wird Ihnen daher für viele Jahre erfrischende Musikunterhaltung bieten. Lesen Sie bitte die folgenden Seiten dieser Bedienungsanleitung sorgfältig durch, um alle Möglichkeiten Ihres Plattenspieler auszuschöpfen und seine Leistungsfähigkeit stets auf optimalem Niveau zu halten. Bitte nehmen Sie das Gerät nicht eher in Betrieb, als bis alle in dieser Bedienungsanleitung erläuterten Einstellungen und Anschlüsse richtig ausgeführt wurden.

● INTRODUCTION

Nous aimerions saisir cette opportunité pour vous remercier pour votre achat de notre tourne-disque Rotel. Nous croyons que RP-5300 est un tourne-disque de haute performance pour professionnel, et vous offrira sans aucun doute des expériences musicales rafraichissantes pour de nombreuses années à venir. Afin d'obtenir une utilisation maximale de votre tourne-disque et dans le but de maintenir ses caractéristiques de performance optimale, nous vous prions de lire les pages suivantes de ce mode d'emploi avec attention. N'essayez pas de faire fonctionner l'appareil avant d'avoir effectué tous les réglages et les connexions comme spécifié dans ce manuel.

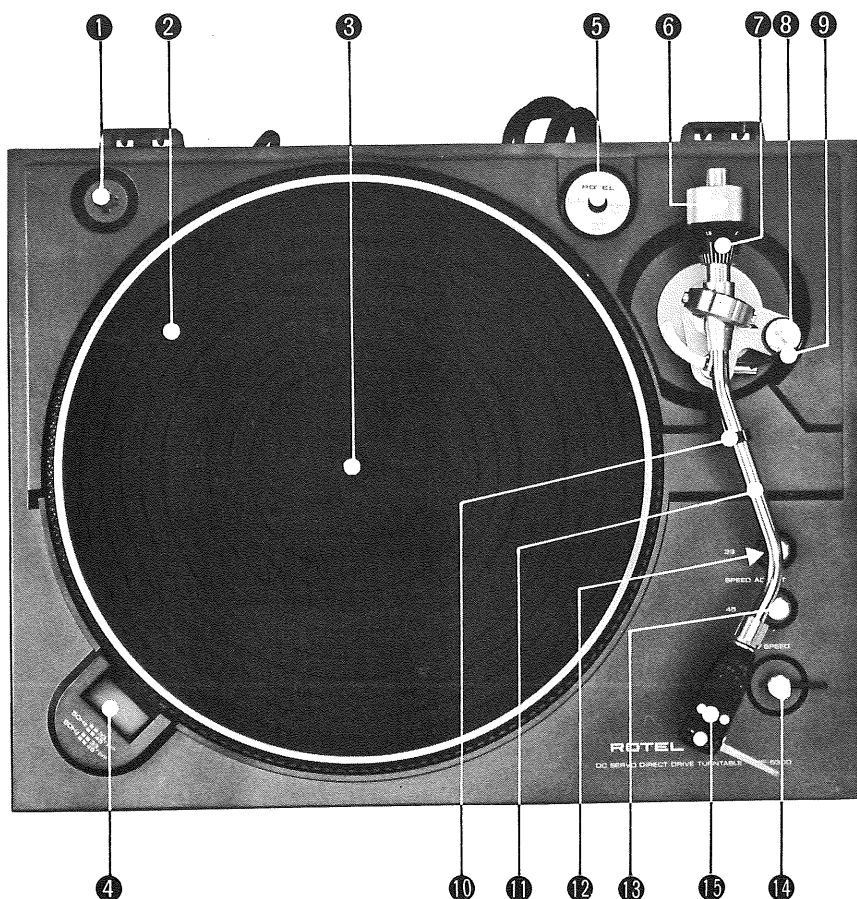

● 各部の名称

1. ヘッドシェルスタンド
2. ターンテーブル/ゴムシート
3. ターンテーブルシャフト
4. ストロボライト
5. 45回転用EPアダプター(オーバーハングゲージ付)
6. カウンターウエイト
7. 針圧ゲージ
8. アンチスケータリング装置
9. アームリフター
10. アームレスト
11. トーンアーム
12. スピードコントロールツマミ(33回転用)
13. スピードコントロールツマミ(45回転用)
14. 電源/スピードセレクター
15. ヘッドシェル(カートリッジ付)

● NOMENCLATURE

- 1) Headshell stand
 - 2) Turntable platter and rubber mat
 - 3) Turntable shaft
 - 4) Strobe light
 - 5) EP adapter (45 r.p.m.) with overhang gauge
 - 6) Counterweight
 - 7) Stylus pressure gauge ring
 - 8) Anti-skating device
 - 9) Cueing stick
 - 10) Arm rest
 - 11) Tone arm
 - 12) Speed control knob (for 33 1/3 r.p.m.)
 - 13) Speed control knob (for 45 r.p.m.)
 - 14) Power/Speed selector switch
 - 15) Head shell
- Cartridge and stylus are optional and may not be included in the unit depending on the destinations.

■ INTRODUCCION

Nos complace aprovechar esta oportunidad para agradecerle la compra de nuestro tocadiscos Rotel. Creemos que el RP-5300 es un tocadiscos de alto rendimiento y calibre profesional. Sin duda le proporcionará fragancia musical por muchos años. A fin de obtener el máximo del tocadiscos y para mantener sus características de rendimiento óptimo, lea detenidamente las siguientes páginas de este manual. No trate de manejar el aparato hasta después de haber hecho todos los ajustes y conexiones especificadas en este manual.

■ INLEDNING

Vi vill passa på tillfället att tacka Er för att Ni valt vår Rotel skivspelare. Denna RP-5300 är en skivspelare med utomordentligt hög prestanda och kommer utan tvivel att bereda Er förnyade musikerfarenheter under kommande år. För att Ni skall få ut mesta möjliga prestanda utav denna skivspelare och bibehålla dess bästa spelningskaraktär ber vir Er att noggrant läsa igenom denna handbok. Använd inte skivspelaren innan alla inställningar och anslutningar gjorts enligt beskrivningarna.

■ INTRODUZIONE

Desideriamo cogliere questa occasione per ringraziarvi di avere acquistato il nostro Giradischi Rotel. Siamo sicuri che l'RP-5300 è un giradischi di elevato rendimento a livello professionale, e senza dubbio vi darà gradevoli esperienze musicali per molti anni a venire. Perché possiate utilizzare al massimo il vostro giradischi e perché possiate ottenere l'optimum delle sue prestazioni, vi invitiamo a leggere attentamente le pagine sequenti di questo manuale per l'utente. Non cercate di far funzionare l'apparecchio fino a quando non avete fatto tutte le modifiche e i contatti specificati in questo manuale.

● BEZEICHNUNG DER TEILE

- 1) Ständer für Tonabnehmermuschel
 - 2) Plattenteller und Gummimatte
 - 3) Plattentellerachse
 - 4) Stroboskopleuchte
 - 5) Zentrier-Adapter (45 U/min) mit Überhangskala
 - 6) Gegengewicht
 - 7) Auflagekraft-Skalenring
 - 8) Antiskating-Vorrichtung
 - 9) Tonarmbedienungshebel
 - 10) Tonarmauflage
 - 11) Tonarm
 - 12) Drehzahl-Justierknopf (für 33 1/3 U/min)
 - 13) Drehzahl-Justierknopf (für 45 U/min)
 - 14) Netz-/Drehzahlwahl-Schalter
 - 15) Tonabnehmermuschel
- Tonabnehmer und Nadel gehören zur individuellen Ausstattung und sind daher je nach Bestimmungsort des Gerätes nicht im Lieferumfang inbegriffen.

● NOMENCLATURE

- 1) Support de coquille de tête
 - 2) Plateau de tourne-disque et disque de caoutchouc
 - 3) Axe de tourne-disque
 - 4) Voyant lumineux
 - 5) Adaptateur EP (45 tours) avec jauge suspendue
 - 6) Contrepoids
 - 7) Bague de jauge de pression de pointe de lecture
 - 8) Dispositif d'anti-patinage
 - 9) Levier de repérage
 - 10) Reposoir de bras acoustique
 - 11) Bras acoustique
 - 12) Bouton de réglage de vitesse (pour 33 tours 1/3)
 - 13) Bouton de réglage de vitesse (pour 45 tours)
 - 14) Commutateur de courant/ sélecteur de vitesse
 - 15) Coquille de tête de lecture
- La cartouche et la pointe de lecture sont facultatives et peuvent ne pas être comprises dans l'appareil suivant la destination de la livraison.

■ NOMENCLATURA

- 1) Alojamiento de casquillo
 - 2) Plato y alfombrilla
 - 3) Eje del tocadiscos
 - 4) Luz estrobo
 - 5) Adaptador EP (45 rpm) con calibrador de proyección horizontal
 - 6) Contrapeso
 - 7) Anillo calibrado de presión de aguja
 - 8) Mecanismo de antipatinaje
 - 9) Palanca alzadora
 - 10) Apoyabrazo
 - 11) Brazo fonocaptor
 - 12) Botón de control de velocidad (para 33 1/3 rpm)
 - 13) Botón de control de velocidad (para 45 rpm)
 - 14) Interruptor/ selector de velocidad
 - 15) Casquillo
- El cartucho y la aguja son opcionales y, dependiendo del destino, pueden no estar incluidas en la unidad.

■ BESKRIVNING AV DELARNA

- 1) Pickup-hus hållare
 - 2) Skivtallrik och gummiduk
 - 3) Skivtallrikens centrumaxel
 - 4) Stroboskoplampa
 - 5) EP-skivadapter (45 varv per minut) med överhängsmått
 - 6) Balansvikt
 - 7) Nåltrycksring
 - 8) Anti-skating kontroll
 - 9) Tonarmslyftspak
 - 10) Tonarmsstöd
 - 11) Tonarm
 - 12) Hastighetskontroll (för 33 1/3 varv per minut)
 - 13) Hastighetskontroll (för 45 varv per minut)
 - 14) Strömbrytare/hastighetsväljare
 - 15) Pickup-hus
- Pickup och nål är valfria delar och kan inte medleveras beroende på destinationsort.

■ NOMECLATURA

- 1) Supporto dell'astuccio
 - 2) Piatto portante e appoggio di gomma
 - 3) Braccio del giradischi
 - 4) Indicatore luminoso
 - 5) Modificatore EP (45 giri) con regolatore applicato
 - 6) Contropeso
 - 7) Regolatore per la pressione della testina
 - 8) Antiskating
 - 9) Levetta di contatto
 - 10) Supporto del braccio
 - 11) Braccio per tono
 - 12) Selezionatore di velocità (per 33 1/3 rpm)
 - 13) Selezionatore di velocità (per 45 rpm)
 - 14) Selezionatore per energia/velocità
 - 15) Astuccio
- Cartuccia e testina sono facoltative e possono non essere comprese nell'apparecchio, secondo le destinazioni.

設置場所についての注意

LOCATION
AUFSTELLUNG
LOCATION
UBICACION
APPARATENS PLACERING
COLLOCAMENTO

●本機を設置なさる場合モーター及び出力の大きいトランス等の近く、又は直接スピーカーの上は避けてください。その他高温多湿、ゴミやホコリの多い場所、直射日光の当る場所を避け、振動が本機に伝わらない水平な場所をお選びください。

● The turntable can be set on any flat surface as long as the location selected will not be affected by excessive heat, humidity, vibration and dusts. Do not place the turntable near appliances that utilize electric motors or large power transformers, or directly on speaker box.

● Zur Aufstellung des Gerätes ist jede ebene Fläche geeignet, sofern diese nicht unter Einwirkung von starker Hitze, Feuchtigkeit, Vibration und Staub steht. Betreiben Sie den Plattenspieler nicht in der Nähe von Geräten mit Elektromotoren oder starken Netztransformatoren sowie direkt auf einem der Lautsprecherboxen.

● Le tourne-disque peut être placé sur une surface plate quelconque à condition que le lieu choisi ne subisse ni chaleur excessive, humidité, vibration et poussières. Eviter de placer le tourne-disque près d'appareillage utilisant des moteurs électriques ou de gros transformateurs, ou directement sur le coffret des enceintes acoustiques.

■ El tocadiscos puede colocarse en cualquier superficie plana con tal que el lugar elegido no sufra excesivo calor, humedad, vibración ni polvo. No sitúe el tocadiscos cerca de aparatos con motores eléctricos o transformadores grandes, ni sobre los altavoces directamente.

■ Skivspelaren kan placeras var som helst på flata underlag så länge som inte den utvalda platsen utsätts för onormal värme, fukt, vibrationer eller damm. Placera inte skivspelaren nära apparater med el-motorer eller stora transformatorer. Den skall inte heller placeras på en högtalarlåda.

■ Il giradischi può essere disposto su qualsiasi superficie piana, purché il luogo scelto non sia soggetto ad eccessivi calore, umidità, vibrazioni e polvere. Non installate il giradischi vicino ad apparecchi che utilizzano motori elettrici o forti trasformatori, e neppure direttamente sulle casse acustiche.

部品のチェック・組み立て

ASSEMBLY
MONTAGE
ASSEMBLAGE
MONTAJE
INSTALLATION
MONTAGGIO

：アクセサリ類はスチロールの中に入っています。

ATTENTION: The accessories are stored inside the clam side moulding.

WICHTIG: Die Zubehörteile befinden sich in der Formplatte an der Seite.

ATTENTION: Les accessoires sont rangés à l'intérieur du coffret en mousse polymère.

ATTENCIÓN: Los accesorios van embalados dentro de las cojines de styrofoam laterales.

Tillbehören sitter inne i skumplastförpackningen.

ATTENZIONE: Tutti gli accessori sono racchiusi nello stampo di protezione in schiuma espansa.

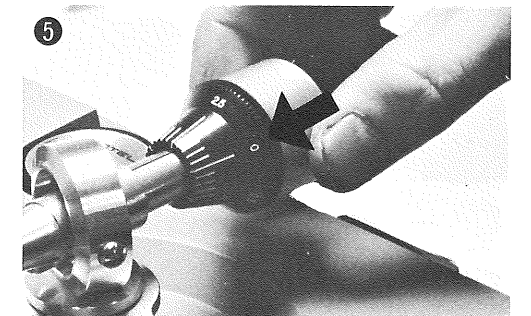
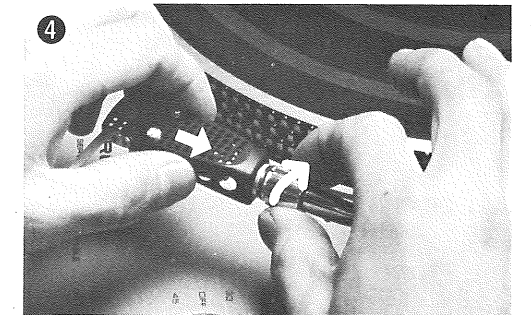
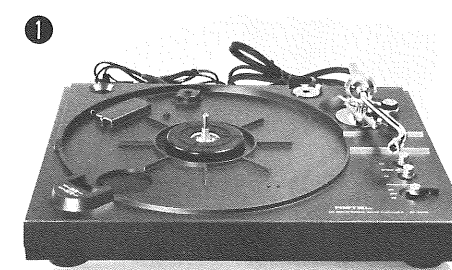
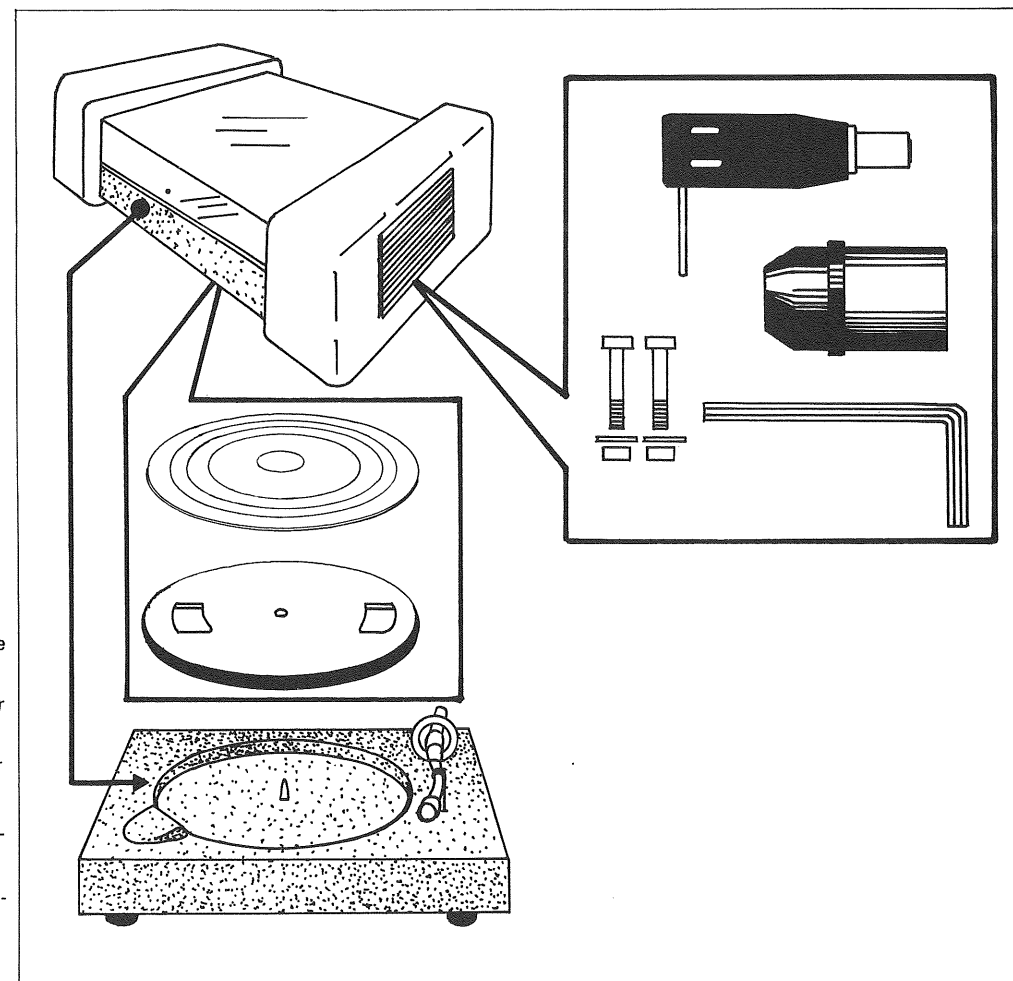

- 1 本体を取り出す。
- 2 ターンテーブルを載せる。
- 3 ゴムシートを載せる
- 4 ヘッドシエルを取付ける。
- 5 カウンターウェイトを差し込む。

- 1 Set the main body on surface.
- 2 Put on the platter.
- 3 Lay the rubber mat.
- 4 Install the headshell.
- 5 Install the counter weight.

- 1 Plattenspieler auf eine ebene Fläche stellen.
- 2 Den Plattenspieler aufsetzen.
- 3 Die Gummimatte auflegen.
- 4 Die Tonabnehmermuschel einsetzen.
- 5 Das Gegengewicht anbringen.

- 1 Placer le corps de l'appareil sur une surface plate.
- 2 Placer le plateau
- 3 Poser le disque en caoutchouc.
- 4 Installer la coquille de tête de lecture
- 5 Installer le contrepoids.

- 1 Situar el cuerpo principal sobre una superficie.
- 2 Colocar el plato.
- 3 Poner la alfombrilla.
- 4 Instalar el casquillo.
- 5 Instalar el contrapeso.

- 1 Placera huvuddelen på underlaget.
- 2 Lägg på skivtallriken.
- 3 Lägg gummiduken på skivtallriken.
- 4 Installera pickup-huset.
- 5 Installera balansvikten.

- 1 Porre il corpo centrale sulla superficie scelta
- 2 Montare il piatto portante
- 3 Porre l'appoggio di gomma
- 4 Installare l'astuccio della testina
- 5 Installare il contropeso

アンプまたは
レシーバーへの接続

CONNECTION
ANSCHLUSS
CONNEXION
CONEXION
ANSLUTNING
CONTATTO

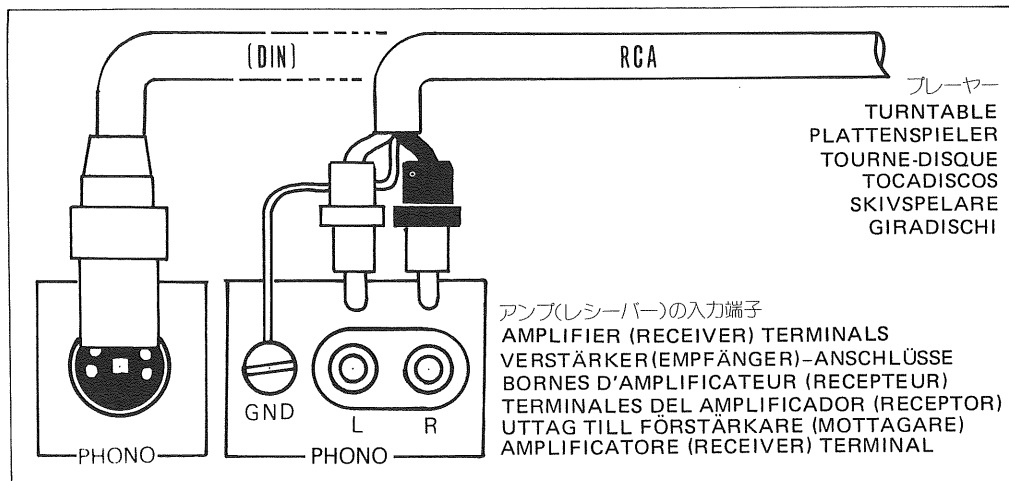

カートリッジの取付け(付属の
カートリッジを取外して別の
カートリッジを組み付ける時
にお読みください。)

CARTRIDGE INSTALLATION
EINSETZEN DES TONABNEHMERS
INSTALLATION DE LA CARTOUCHE
INSTALACION DEL CARTUCHO
INSTALLATION AV PICKUPEN
INSTALLAZIONE DELLA
CARTUCCIA

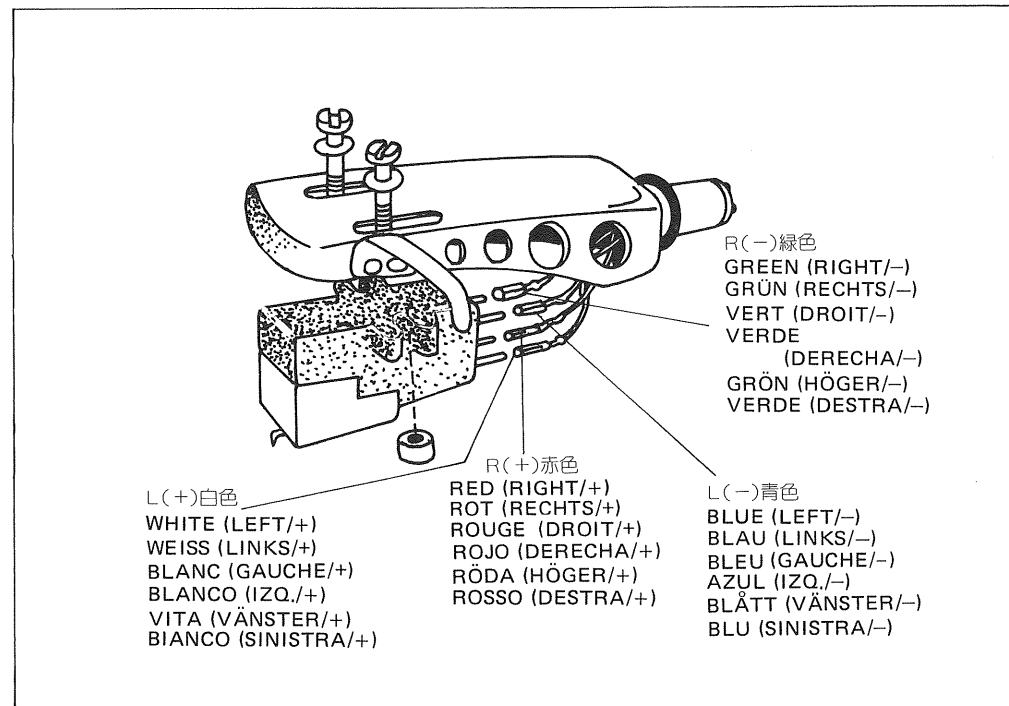

オーバーハングの調整

OVERHANG ADJUSTMENT
EINSTELLUNG DES ÜBERHANGS
REGLAGE DE LA SUSPENSION
AJUSTE DE PROYECCION
HORIZONTAL
ÖVERHÄNGJUSTERING
PER REGOLARE L'OVERHANG

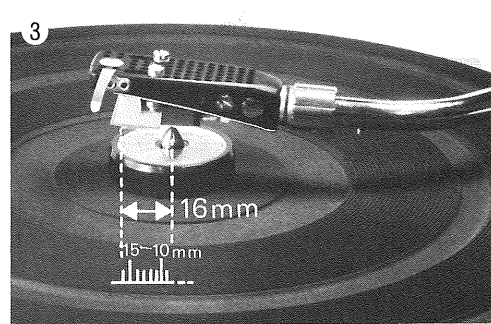
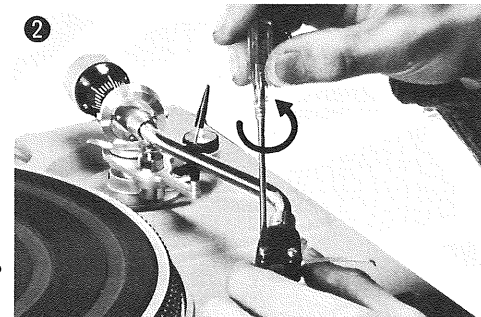
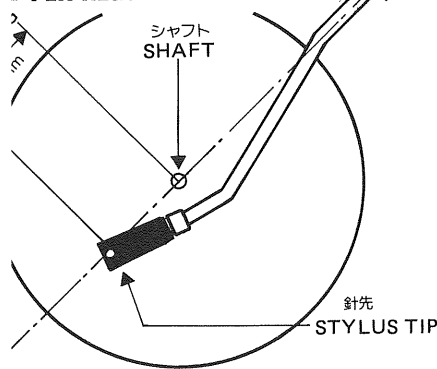

(付属の カートリッジと
ヘッドシエルをそのまま
お使いになる場合には
調整済みです)

● 針圧の調整
● STYLUS PRESSURE
ADJUSTMENT
● EINSTELLUNG DER
AUFLAGEKRAFT
● REGLAGE DE LA PRESSION DE
LA POINTE DE LECTURE
■ AJUSTE DE LA PRESION
DE LA AGUJA
■ INSTÄLLNING AV NÄLTRYCK
■ PER REGOLARE LA
PRESSIONE DELLA TESTINA

- 1 EPアダプターをシャフトにはめてください。
- 2 カートリッジの止めネジをゆるめてください。
- 3 オーバングージ上にトーンアームを移動して、カートリッジを前後に動かし針先がゲージの16mmのところにくるようにしてください。
- 4 止めネジを締めてください。

- 1 Put on the EP adapter.
- 2 Loosen the cartridge screws slightly.
- 3 Move the tonearm above the shaft and adjust the cartridge until the stylus tip lies on 16mm reading of the overhang gauge.
- 4 Tighten the screws.

- 1 Den Zentrier-Adapter auflegen.
- 2 Die Tonabnehmerschrauben etwas lösen.
- 3 Den Tonarm bis über die Achse bewegen und den Tonabnehmer so justieren, daß die Nadelspitze eine Ablesung von 16mm an der Überhangskala ergibt.
- 4 Die Schrauben wieder festziehen.

- 1 Placer l'adaptateur EP.
- 2 Desserer légèrement les vis de la cartouche.
- 3 Déplacer le bras acoustique au-dessus de l'axe et régler la cartouche jusqu'à ce que l'extrémité de la pointe de lecture soit à la lecture de 16mm de la jauge suspendue.
- 4 Serrer les vis.

- 1 Poner el adaptador EP.
- 2 Aflojar ligeramente los tornillos del cartucho.
- 3 Mover el brazo fonocaptor por encima del eje y ajustar el cartucho hasta quedar la punta de la aguja en la marca 16mm del calibrador de proyección horizontal.
- 4 Apretar los tornillos.

- 1 Sätt på EP-adaptorn.
- 2 Lösgör pickup-skruvorna något.
- 3 Lyft tonarmen över axeln och justera pick-upen till dess nålspetsen ligger just på en avläsning på 16mm på överhängsmåttet.
- 4 Fäst skruvarna.

- 1 Montare l'adattatore EP.
- 2 Allentare leggermente le viti della cartuccia.
- 3 Spostare il braccio al di sopra del suo corpo e regolare la cartuccia fino a quando l'estremità della testina si trova a una lettura di 16mm sul regolatore.
- 4 Stringere nuovamente le viti.

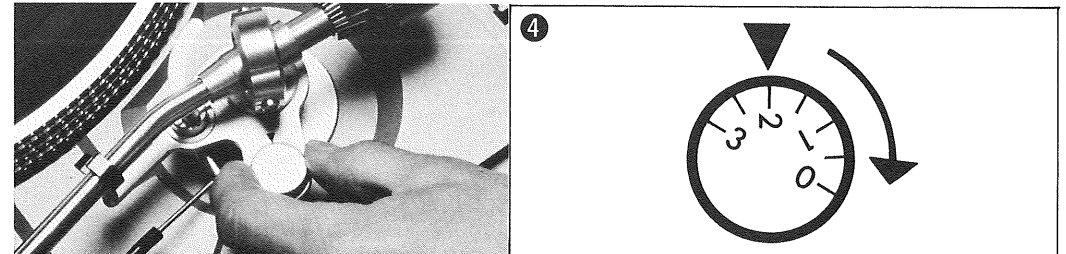
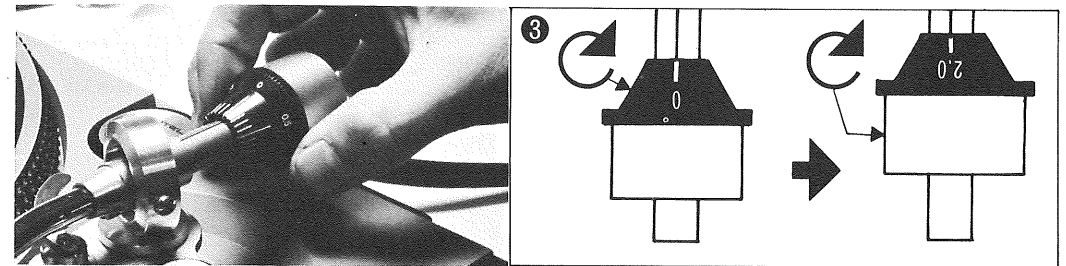
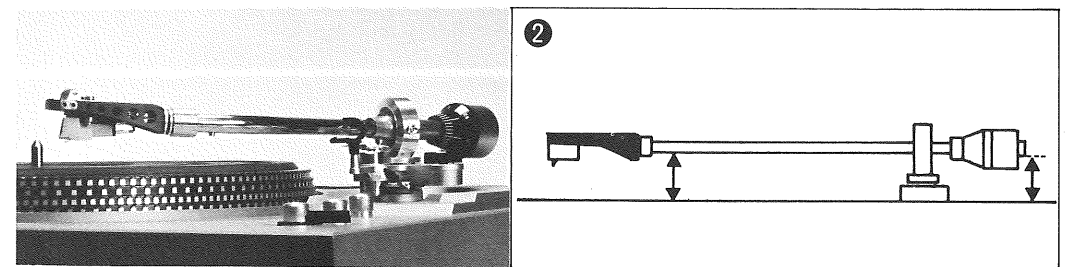
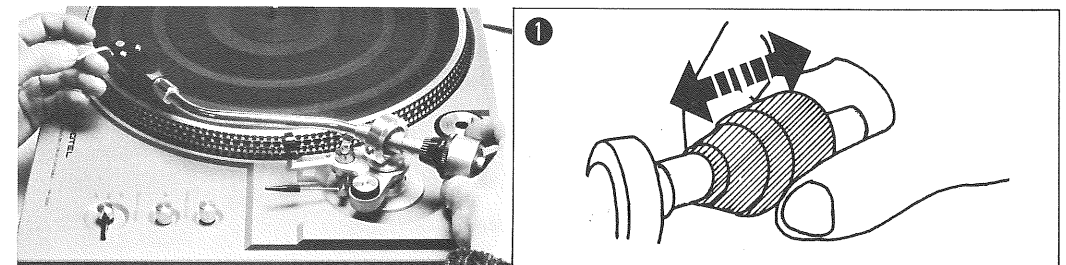

はず行なってください。)

- - 1 カウンターウェイトを前後に移動してトーンアーム全体の水平バランスをとってください。(針カバーは外してください)
 - 2 水平バランスがとれますとトーンアームはプレーヤーと水平になって浮きます。
 - 3 針圧ゲージ(黒い部分)のみを回転させてトーンアームの基線にゲージの目盛りを合わせ、次にカウンターウェイト全体を時計方向に回転させてカートリッジの指定針圧に合わせてください。(附属のカートリッジの場合は2g)針圧目盛りは0.1g刻みの表示で4gまで直読が可能です。
 - 4 アンチスケーティング装置のノブを廻し指定針圧に目盛りを合わせてください。

- - 1 Adjust the counterweight so that the tonearm will be balanced horizontally (the cueing stick must be at down position).
 - 2 After the horizontal balancing, turn the gauge ring only and set to 0 (zero) position in line with the marker on tonearm (do not touch the counterweight).
 - 3 Turn the counter weight clockwise to set the reading on the gauge ring to the designated stylus pressure (grams) of your cartridge. If using our Rotel 2RC-5 cartridge, the pressure is 2.0 grams. The gauge is graduated into 0.1-gram step, and one clockwise revolution of the counterweight means 4grams. Do not touch the gauge ring, as it will turn with the counterweight.
 - 4 Turn and set the anti-skating knob to the value same as the stylus pressure of your cartridge.

- - 1 Das Gegengewicht so justieren, daß sich der Tonarm genau waagrecht im Gleichgewicht befindet (der Tonarmbedienungshebel muß nach unten gestellt sein).
 - 2 Nach der waagerechten Ausbalancierung wird nur der Skalenring gedreht und die Nullmarkierung mit dem Index auf dem Tonarm zur Übereinstimmung gebracht (Hierbei nicht das Gegengewicht berühren.)
 - 3 Das Gegengewicht im Uhrzeigersinn drehen und die für Ihren Tonabnehmer vorgeschriebene Auflagekraft (Gramm) auf dem Skalenring einstellen. Bei Verwendung des Tonabnehmers Rotel 2RC-5 beträgt die Auflagekraft 2,0 Gramm. Der Skalenring ist in Stufen von je 0,1 Gramm eingeteilt, und eine Umdrehung des Gegengewichts bedeutet 4 Gramm. Nicht den Skalenring berühren, da dieser sich mit dem Gegengewicht dreht.
 - 4 Den Antiskating-Knopf drehen und auf den gleichen Wert wie für die Auflagekraft Ihres Tonabnehmers einstellen.

- - 1 Régler le contrepoids de telle façon que le bras acoustique soit équilibré horizontalement (le levier de repérage doit être sur sa position basse).
 - 2 Après l'équilibrage horizontal, tourner la bague de jauge seulement et la régler sur la position 0 (zéro) alignée avec le marqueur de bras acoustique (ne pas toucher le contrepoids).
 - 3 Tourner le contrepoids dans le sens de rotation des aiguilles d'une montre pour régler la lecture sur la bague de jauge à la pression de pointe de lecture désignée (en grammes) de votre cartouche. En cas d'utilisation de notre cartouche Rotel 2RC-5, la pression est de 2,0 grammes. La jauge est graduée en 1/10ème de gramme, et un tour complet du contre-poids est l'équivalent de 4 grammes. Ne pas toucher la baque de jauge, qui tourne avec le contrepoids.
 - 4 Tourner et régler le bouton d'anti-patinage à une valeur identique à la pression de la pointe de lecture de votre cartouche.

- - 1 Ajustar el contrapeso de modo que el brazo quede horizontal (la palanca alzadora debe quedar en la posición baja).
 - 2 Después del balance horizontal, girar el anillo calibrador y ponerlo en "0" alineándolo con la marca del brazo fonocaptor (no tocar el contrapeso).
 - 3 Girar el contrapeso en la dirección del reloj para ajustar la lectura del anillo calibrador a la presión especificada de la aguja de su cartucho (en gramos). Si usa nuestro cartucho Rotel 2RC-5, la presión es 2,0 gramos. El calibrador está graduado en pasos de 0,1 gramos, y un giro del contrapeso equivale a 4 gramos. No tocar el anillo calibrador, ya que giraría junto con el contrapeso.
 - 4 Girar y ajustar el botón de antipatinaje al mismo valor de la presión de la aguja del cartucho.

- - 1 Inställ balansvikten så att tonarmen balanseras horisontellt (tonarmslyftspaken skall då inställas i sitt nedersta läge).
 - 2 När tonarmen balanserats färdigt skall nåltrycksringen vridas så att den inställs i 0-läge i linje med markeringen på tonarmen (Rör inte balansvikten!).
 - 3 Vrid balansvikten medurs så att avläsningen på nåltrycksringen inställs på Er pickups angivna nåltryck (gram). Om vår pickup Rotel 2RC-5 används skall nåltrycket vara 2,0g. Varje steg på skalan motsvarar en tryckökning på 0,1g. och en medursvridning av balansvikten är lika med 4g. Rör inte nåltrycksringen, då denna vrids tillsammans med balansvikten.
 - 4 Inställ anti-skating kontrollen på samma värde som pickups nåltryck.

- - 1 Regolare il contropeso in modo che il braccio venga bilanciato orizzontalmente (la levetta di contatto deve essere rivolta verso il basso)
 - 2 Dopo il bilanciamento orizzontale, girare soltanto l'indicatore di pressione e porlo sulla posizione 0 (zero) in linea con il segno sul braccio (non toccare il contropeso)
 - 3 Girare il contropeso nel senso dell'orologio per fissare la lettura sull'indicatore di pressione alla pressione della testina designata dalla vostra cartuccia. Se viene usata la cartuccia del nostro Rotel 2RC-5, la pressione é di 2.0 gr. Il regolatore é diviso in gradi di 0.1 gr. ognuno, e un giro completo nel verso dell'orologio del contropeso equivale a 4 gr. Non toccare l'anello di pressione, che gira automaticamente con il contropeso.
 - 4 Regolare l'antiskating sullo stesso valore della pressione della testina indicato nella cartuccia.

● 針先の交換

● STYLUS REPLACEMENT

● AUSWECHSELN DER NADEL

● REMPLACEMENT DE LA POINTE DE LECTURE

■ SUSTITUCION DE AGUJA

■ NÅLBYTE

■ SOSTITUZIONE DELLA TESTINA

●ダイヤ針は通常500~1000時間使用できますが、長時間ご使用になった針はレコードをキズつけ雑音の原因となりますので早めにお取り換えください。その際には必ずご使用になっているカートリッジの指定針をお買い求めください。本機の附属カートリッジ(2RC-5)の指定針は(RN-5)です。

●Diamond stylus is usually good for about 500 to 1,000 hours of continuous playing, but the life expectancy of the stylus varies greatly depending on how it is used. A worn stylus will cause treble tones to be distorted and harsh, so the stylus must be replaced. Be sure to obtain the correct replacement stylus matching to your cartridge. The proper replacement stylus assembly can be inserted readily into the cartridge.

●Eine Diamantnadel reicht im allgemeinen für eine ununterbrochene Spielzeit von 500 bis 1000 Stunden, jedoch hängt ihre Lebensdauer stark von den Gebrauchsbedingungen ab. Eine abgenutzte Nadel läßt die hohen Töne verzerrt und schrill klingen und muß daher ausgewechselt werden. Achten Sie beim Kauf der neuen Nadel darauf, daß diese auch für Ihren Tonabnehmer geeignet ist. Die richtige Austauschnadel kann sehr einfach in den Tonabnehmer eingesetzt werden.

●La pointe de lecture en diamant est ordinairement bonne pour une durée d'écoute équivalente à 500 à 1.000 heures d'écoute continue, mais l'espérance de vie de la pointe de lecture varie grandement en fonction de son utilisation. Une pointe de lecture usée est la cause de tonalités aigües déformées et dures, ce qui nécessite le remplacement de la pointe de lecture. S'assurer de l'obtention de la pointe de lecture de remplacement adéquate s'adaptant à votre cartouche. L'assemblage approprié de la pointe de lecture peut être facilement inséré dans la cartouche.

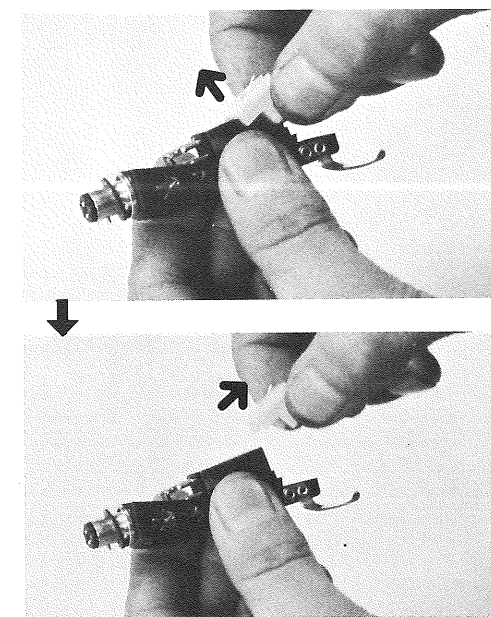

■La aguja de diamante suele proporcionar de 500 a 1000 horas aproximadamente de buen uso. No obstante la vida de la aguja varía mucho según el modo de usarla. Una aguja gastada produce tonos agudos ásperos y distorsionados y entonces hay que cambiarla. Cerciórese de que la nueva aguja corresponde al cartucho que Ud. use. La pieza de la aguja apropiada puede insertarse fácilmente en el cartucho.

■Diamantnålar är vanligtvis användbara för 500–1,000 timmars speltid, men livslängden på nålen beror mycket på hur den används. En sliten nål förorsakar distorsion och störning i diskantljudet, så nålen måste bytas ut. Se noga till att Ni får den rätta nålen som passar för just Er pickup. Den rätta bytesnålen kan införas lätt i pickupen.

■La testina di diamante é generalmente utilizzabile da 500 a 1000 ore di uso continuo, ma la durata della testina dipende enormemente da come viene usata. Una testina consumata fá sí che i suoni acuti risultino distorti e rochi, per cui é necessario sostituire la testina. Accertarsi che la nuova testina sia esattamente conforme alla vostra cartuccia. Il giusto corpo della testina di ricambio si inserisce facilmente nella cartuccia.

- 針を斜め上方に引っぱって抜いてください。入れるときは逆です。
- Removing the stylus assembly (typical). Reverse the procedure when installing.

演奏方法

OPERATION
BEDIENUNG
FONCTIONNEMENT
MANEJO
ANVÄNDNINGSSÄTT
PROCEDURA

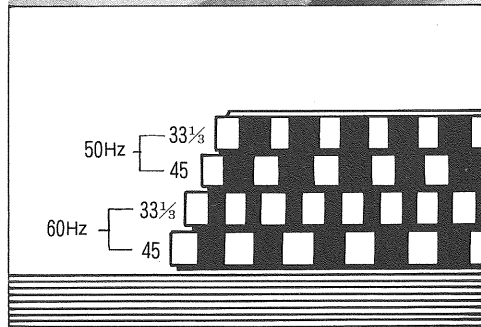
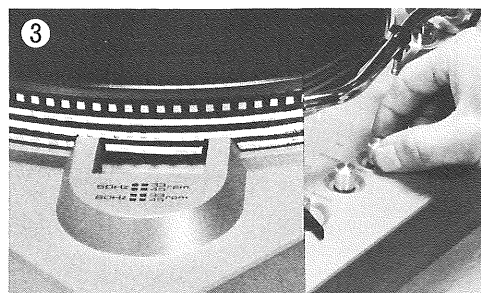
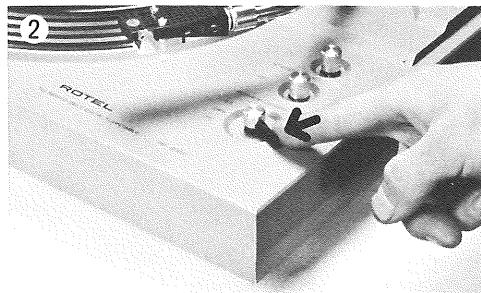

- レコードをターンテーブルに載せ、アームリフターを上げてください。
- 電源/スピードセレクタースイッチをレコードの回転数に合わせてターンテーブルが回り始めます。
- ストロボのしま模様が停止して見えると正しい回転数になっています。しま模様が流れて見えるときは各々のスピードコントロールつまみを回転させ模様が停止して見える状態にしてください。±5%の範囲で調整が可能です。
- レコード上へトーンアームを移動してください。
- アームリフターをおろすとトーンアームはレコード上に静かに降ります。

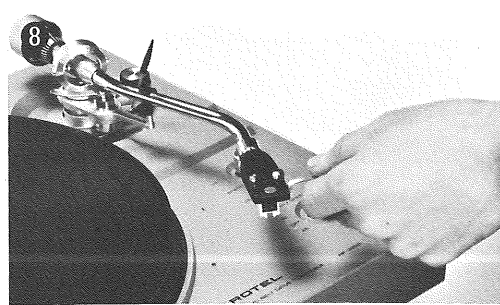
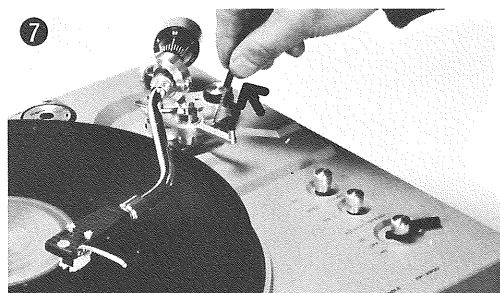
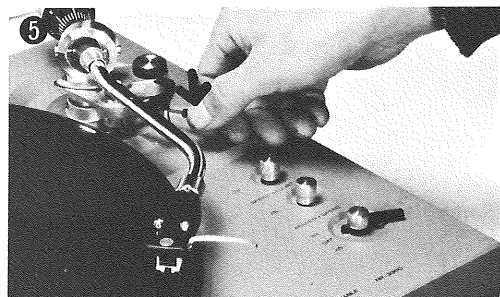

- 演奏開始。
- 演奏が終了したらアームリフターを上げてください。
- トーンアームをアームレストに戻し電源スイッチを切ってください。

- Place a record (disc) on the platter. For doughnut-type record which has a large center hole, use EP adapter. Lift the cueing stick up.
- Set the speed selector switch to the rpm of the record to be played.
- If necessary, fine-adjust the speed by rotating the corresponding speed control knob in reference to the strobe. Turn for faster or slower rotation (up to ±5% of the speed). Adjust the knob until the reference row of strobe marks is frozen.
- Swing the tonearm carefully to a position directly over the starting grooves of the record.
- Lower the cueing stick to lower the stylus gently on the revolving record.
- The transcription starts.
- When the transcription is over, lift the cueing stick up.
- Swing the tonearm back to the arm rest. The selector switch to OFF position.

- Eine Schallplatte auf den Plattenteller legen. Für Schallplatten mit großem Mittelloch wird der spezielle Zentrier-Adapter verwendet. Tonarmbedienungshebel anheben.
- Den Drehzahlwahlschalter auf die entsprechende Drehzahl der abzuspielenden Schallplatte stellen.
- Falls erforderlich, kann die Drehzahl mit Hilfe des entsprechenden Drehzahl-Justierknopfes unter Beobachtung des Stroboskopbandes feinreguliert werden. Die Rotation des Plattentellers wird durch Drehen des Knopfes schneller oder langsamer (bis zu ±5% der gewählten Drehzahl) eingestellt. Den Knopf entsprechend drehen, bis die Bezugsreihe der Stroboskopmarkierungen stillzustehen scheint.
- Den Tonarm nun vorsichtig direkt über die Anfangsrillen der Schallplatte bewegen.
- Den Tonarmbedienungshebel nach unten bewegen, wodurch sich die Nadel sanft auf die sich drehende Schallplatte absenkt.
- Das Abspielen beginnt.
- Nach dem Abspielen der Schallplatte den Tonarmbedienungshebel nach oben stellen.
- Den Tonarm nun zurück auf die Auflage bewegen und den Wahlschalter auf OFF (Aus) stellen.

- Placer un disque sur le plateau. Pour les disques en forme de couronne ayant un gros trou central, utiliser l'adaptateur EP. Lever le levier de repérage.
- Régler le commutateur de sélection de vitesse sur le nombre de tours correspondant au disque à jouer.
- En cas de nécessité, régler avec précision la vitesse en tournant le bouton de commande de vitesse correspondant en fonction du voyant. Tourner pour assurer une rotation plus rapide ou plus lente (allant jusqu'à ±5% de la vitesse). Régler le bouton jusqu'à la fixation des marques de la rangée de repères.
- Déplacer avec précaution le bras acoustique jusqu'à une position juste au-dessus des sillons de commencement du disque.
- Abaisser le levier de repérage pour abaisser avec précaution la pointe de lecture sur le disque en cours de rotation.
- L'enregistrement commence.
- Lever le levier de repérage lorsque l'enregistrement est terminé.
- Déplacer le levier de repérage de retour sur le reposoir. Positionner le commutateur de sélection sur OFF.

- Colocar un disco en el plato. Para los discos con agujero central grande, usar el adaptador EP. Alzar la palanca.
- Ajustar el selector de velocidad a las rpm del disco que se escuche.
- Si es necesario, hacer ajuste fino de velocidad girando el botón de control de velocidad correspondiente usando el estrobo como referencia. Girar para rotación más lenta o más rápida (hasta ±5% de la velocidad). Ajustar el botón hasta que la fila de marcas estrobo correspondiente queda quieta.
- Llevar el brazo fonocaptor cuidadosamente hasta situarlo sobre los surcos iniciales del disco.
- Bajar la palanca alzadora para que la aguja caiga suavemente sobre el disco en movimiento.
- La audición comienza.
- Terminada la audición, alzar la palanca.
- Regresar el brazo fonocaptor a su apoyo. Poner el selector en OFF.

- Placera en grammofoonskiva på tallriken. Använd EP-adaptorn när skivan har ett stort mithål. Lyft tonarmslyftspaken.
- Inställ hastighetsväjlaren på varvtalet för den skiva som skall spelas.
- Om det är nödvändigt, skall hastigheten fin-justeras med den motsvarande hastighetskontrollen och stroboskopet. Vrid sakta för ökad eller minskad hastighet (upp till ±5% av hastigheten). Kontrollen skall inställas så att stroboskoppunkterna verkar "stå stilla".
- För tonarmen försiktigt tills den når över startspåret på skivan.
- Sänk tonarmens lyftspak för att sätta nålen mjukt mot den roterande skivan.
- Spelningen börjar.
- När spelningen är klar skall spaken lyftas.
- För tonarmen tillbaka till tonarmsstödet. Inställ strömbrytaren/hastighetsväjlaren i OFF-läge.

- Posare un disco sul piatto. Per i dischi a ciambella con il buco largo al centro, usare un adattatore EP. Sollevare in alto la levetta di contatto.
- Fissare il selezionatore di velocità secondo l'rpm del disco.
- Se necessario, regolare la velocità girando la manopola per il controllo della velocità corrispondente riferendosi all strobe. Girare per ottenere una velocità più veloce o più lenta (fino a ±5% della velocità). Regolare la manopola fino a quando l'indicatore degli indici dello strobe si blocca.
- Spostare delicatamente il braccio fino a una posizione direttamente sopra le prime scanalature del disco.
- Abbassare la levetta di contatto per abbassare delicatamente la testina sul disco già in movimento.
- Il disco inizia a suonare.
- Quando il disco è terminato, sollevare la levetta di contatto.
- Riportare il braccio nella sua posizione di riposo. Porre il selettore nella posizione OFF.

4チャンネルでお使いになるには。

4-CHANNEL CAPABILITY 4-KANAL- ABSPIELMÖGLICHKEIT POSSIBILITE D'ADAPTATION D'UN SYSTEME A 4-CANAU CAPACIDAD DE 4 CANALES MÖJLIGHET TILL 4-KANALSSPELNING POSSIBILITA' DEL 4-CANALI

● 本機は低容量シールドコードを採用しておりますので、4チャンネルとしても使用できます。もし現在4チャンネル用のアンプカ、レシーバー(CD-4デモデモレーター付)をお持ちであれば、CD-4カートリッジをお求めになるだけで4チャンネルシステムとしてご使用いただけます。

● The output cables are low-capacitance type enabling you to listen to discrete 4-channel sound reproduction. If you already have a 4-channel amplifier or receiver (with CD-4 demodulator), you only need to add a CD-4 type cartridge in completing a genuine 4-channel system.

● Die Ausgangskabel besitzen geringen kapazitiven Widerstand und sind daher für diskrete 4-Kanal-Klangwiedergabe geeignet. Wenn Sie bereits über einen 4-Kanal-Verstärker oder -Empfänger (mit CD-4-Demodulator) verfügen, brauchen Sie nur einen CD-4-Tonabnehmer hinzuzufügen, um ein hochwertiges 4-Kanal-System zu erhalten.

● Les cordons de sortie sont de type à faible capacité vous permettant d'écouter une reproduction sonore sur un système à quatre canaux si vous êtes déjà en possession d'un amplificateur ou d'un récepteur à quatre canaux (avec un démodulateur CD4). Il vous faut seulement une cartouche de type CD-4 pour la réalisation d'un système à quatre canaux.

- - A. 回転中のターンテーブルに手を触れないでください。
 - B. カートリッジやレコード針を交換する場合は、(プレーヤー)とアンプまたはレシーバーのスイッチがOFFになっているかお確かめください。
 - C. カートリッジの針先は常にきれいに保ってください。やわらかいV.V.ケなどを使用し、針先には指で触れないでください。
 - D. レコード盤を演奏前にレコードクリーナーできれいにしておきますと、針先に付着するゴミも少なくなりませす。
 - E. 演奏中のプレーヤーに振動を与えないでください。
 - G. プレーヤーのダストカバーはかわいい布でおふきください。

- - A. Do not stop the rotating platter by force.
 - B. When replacing cartridge or stylus, make sure the power is off on both the turntable and the amplifier or receiver.
 - C. Keep the stylus tip clean of dust. Use a soft brush and never use fingers.
 - D. Clean your records frequently with suitable cleaner before playing.
 - E. Do not move the turntable when it is operating.
 - F. Clean the cabinet and the dust cover with a soft dry cloth.

- - A. Nicht den sich drehenden Plattenteller mit Gewalt anhalten.
 - B. Beim Auswechseln des Tonabnehmers oder der Nadel darauf achten, daß sowohl der Plattenspieler wie auch der Verstärker oder Empfänger ausgeschaltet sind.
 - C. Die Nadelspitze stets frei von Staub halten. Zum Reinigen einen weichen Pinsel und niemals einen Finger benutzen.
 - D. Schallplatten sollten häufig mit einem geeigneten Reinigungsmittel vor dem Abspielen gesäubert werden.
 - E. Den Plattenspieler nicht bewegen, während sich dieser in Betrieb befindet.
 - F. Chassis und Staubschutzhaube mit einem weichen, trockenen Tuch reinigen.

■ Los cables de salida son de baja capacitancia y le permiten escuchar la reproducción de discos de 4 canales discretos. Si Ud. posee ya un amplificador o receptor de 4 canales (con demodulador CD-4) solo necesita añadir un cartucho tipo CD-4 para tener un sistema genuino de 4 canales.

■ Tack vare de låg-kapacitans utgångskablarna kan Ni åtnjuta ljudåtergivning med ett diskret 4-kanalssystem. Har Ni redan en 4-kanalsförstärkare eller -mottagare (med CD-4 demodulator). Behöver Ni bara tillsätta en CD-4 typ pickup för att få ett komplett 4-kanalssystem.

■ I cavi output sono del tipo a bassa capacità che consentono l'ascolto di una discreta riproduzione del suono a 4 canali. Se voi possedete già un amplificatore a 4 canali o un receiver (con sintonizzatore CD-4) non avete altro da fare che aggiungere una cartuccia del tipo CD-4 per completare un sistema genuino a 4 canali.

- - A. No detener el plato a la fuerza mientras gira.
 - B. Al sustituir el cartucho o la aguja desconectar siempre la corriente del tocadiscos y del amplificador o receptor.
 - C. Mantener la punta de la aguja libre de polvo. Usar un cepillo suave y nunca los dedos.
 - D. Limpiar los discos frecuentemente con un limpiador apropiado antes de escucharlos.
 - E. No mover el tocadiscos mientras está funcionando.
 - F. Limpiar el gabinete y la tapa con un paño suave seco.

- - A. Stoppa inte tallriken med våld när den fortsätter rotera.
 - B. Vid utbyte av pickup eller nål skall Ni se till att skivspelaren och förstärkaren eller mottagaren är fränkopplade.
 - C. Håll nålen dammfri. Använd en mjuk borste, men aldrig fingrarna.
 - D. Rengör skivorna regelbundet med ett lämpligt rengöringsmedel före spelning.
 - E. Rör inte skivspelaren under spelning.
 - F. Rengör höljet och dammskyddshuven med en mjuk, torr trasa.

- - A. Il piatto del disco non va mai fermato forzatamente.
 - B. Quando la cartuccia o la testina vengono sostituite, fare attenzione che la corrente sia staccata sia dal giradischi che dall'amplificatore o dal reciver.
 - C. Mantenere la testina sempre pulita. Usare un pennellino soffice e mai le dita.
 - D. Pulire frequentemente i dischi, prima di usarli, con un apposito pulitore.
 - E. Nonmuovere il giradischi mentre é in funzione.
 - F. Pulire la cassa e il coperchio con un panno soffice e asciutto.

●ハウリングとハムについて

●HOWLING AND HUM

●HEULEN UND BRUMMEN

●HURLAGE ET BOURDONNEMENT

■AULLIDO Y ZUMBIDO

■HOWLING (TJUT) OCH HUM (BRUM)

■GEMITO E RONZIO

- - A. Ne pas forcer l'arrêt du plateau en rotation
 - B. S'assurer, lors du remplacement de la cartouche ou de la pointe de lecture que le courant est coupé à la fois au niveau du tourne-disque et de l'amplificateur ou du récepteur.
 - C. Maintenir la pointe de lecture dans un état sans poussière. Utiliser une brosse douce et ne jamais utiliser les doigts.
 - D. Nettoyez souvent vos disques à l'aide d'un produit d'entretien approprié avant de procéder à l'écoute.
 - E. Ne pas déplacer le tourne-disque en cours de fonctionnement.
 - F. Nettoyer l'ébénisterie et le couvercle antipoussière à l'aide d'un linge doux et sec.

●ハウリングはスピーカーからの振動がカートリッジに伝わって起きるのが原因です。プレーヤーをスピーカーボックスからできるだけ離してみてください。ハムは普通、プレーヤーの近くにある他の電器製品の影響によって起ります。そのときはプレーヤーの設置場所を変えてみてください。また、プレーヤーの電源プラグの差し込みを逆にすれば消えることもあります。

● Howling is usually caused by vibration of speakers which affects the sensitive cartridge. If such phenomenon occurs, relocate the turntable or speakers away from each other as much as possible. Hum is usually caused by imperfect grounding (earthing) of the turntable. Check if the turntable is properly grounded to the amplifier's ground. Hum will also be induced when the output cables are too close to the amplifier's power transformer, so locate the cables away. Sometimes, you can eliminate a hum by unplugging the AC plug and plug it back in reverse.

● Heulen wird im allgemeinen durch Lautsprecher-schwingungen verusacht, welche auf den empfindlichen Tonabnehmer einwirken. Sollte dieses vorkommen, stellen Sie den Plattenspieler und die Lautsprecher so weit von einander getrennt wie möglich auf. Brummen wird meistens durch unvollständige Erdung des Plattenspielers hervorgerufen. Prüfen Sie, ob der Plattenspieler richtig an die Erdung des Verstärkers angeschlossen ist. Brummen kann auch auftreten, wenn sich die Ausgangskabel zu nahe am Netztransformator des Verstärkers befinden. Verlegen Sie die Kabel daher genügend entfernt. Manchmal kann Brummen auch einfach dadurch ausgeschaltet werden, daß man den Netzstecker aus der Steckdose zieht und umgekehrt wieder hineinsteckt.

● Le hurlage est ordinairement causé par les vibrations des haut-parleurs affectant la cartouche sensible. En cas d'apparition d'un tel phénomène, replacer le tourne-disque ou les haut-parleur aussi loin que possible l'un de l'autre. Le bourdonnement est causé d'habitude par une mise à la terre inadéquate (masse) du tourne-disque. Vérifier que le tournedisque est proprement connecté à la masse de l'amplificateur. L'induction d'un bourdonnement se produit lorsque les câbles de sortie sont trop proches du transformateur de courant de l'amplificateur. Placer les cordons à distance. Il est parfois possible d'éliminer un bourdonnement en débranchant la prise AC et en la rebranchant en sens inverse.

■ El aullido suele producirse por vibración de los altavoces que afecta al sensible cartucho. Si ocurre tal fenómeno, cambie de lugar el tocadiscos o los altavoces, alejándolos entre sí lo más posible. El zumbido se suele deber a imperfecta conexión a tierra del tocadiscos. Revise si el tocadiscos está correctamente conectado a tierra en el amplificador. El zumbido también puede ser inducido cuando los cables de salida están demasiado cercanos al transformador del amplificador, aléjelos. A veces se puede eliminar el zumbido desenchufando de la red y enchufando al revés.

■ Howling förorsakas vanligtvis av högtalarnas vibrationer som påverkar den högkänsliga pickupen. Om howling uppstår skall skivspelaren och högtalarna omplaceras så att de står så långt från varandra som möjligt. Hum förorsakas vanligtvis av felaktigt eller otillräcklig jordning av skivspelaren. Kontrollera att skivspelaren är rätt jord-ansluten till förstärkarens jord-uttag. Hum uppstår även om utgångskablarna ligger för nära förstärkarens transformator. Placera kablarna på ett lämpligt avstånd i så fall. Ibland går det att eliminera hum genom att dra ut nätkontakten och sätta in den omvänt.

■ Il gemito é di solito causato dalla vibrazione dei diffusori che influisce sulla sensibilità della cartuccia. Se ciò avviene, porre il giradischi o i diffusori il più lontano possibile uno dall'altro. Il ronzo é di solito causato dal contatto grounding imperfetto del giradischi. Controllare quindi che il giradischi sia correttamente collegato alla base dell'amplificatore. Il ronzo avviene anche quando i cavi output sono troppo vicini al trasformatore di corrente dell'amplificatore. In questo caso bisogna spostare i cavi più lontano. Qualche volta si può eliminare il ronzo staccando la spina AC e reinserendola nel senso contrario.

保守注意事項 MAINTENANCE IN STANDHALTUNG ENTRETIEN MANTENIMIENTO UNDERHÅLL MANUTENZIONE

ヘッドシェルスタンド
HEADSHELL STAND
STÄNDER FÜR
TONABNEHMERMUSCHEL
SUPPORT DE COQUILLE DE TÊTE
DE LECTURE
ALOJAMIENTO DE CASQUILLO
PICKUP-HUS HÅLLARE
SUPPORTO DELL'ASTUCCIO

●スベアのヘッドシェルをお持ちの場合、プレーヤーの左側後部にあるヘッドシェルスタンドに保管しておくことができます。

●You can store a space cartridge in the convenient headshell stand provided at back left-hand corner.

●Ein Ersatztonabnehmer kann in dem praktischen Ständer in der linken hinteren Ecke aufbewahrt werden.

●Il vous est possible de ranger une cartouche de rechange dans le support de la coquille de tête de lecture située dans le coin gauche.

■Se puede guardar un cartucho de repuesto en el conveniente alojamiento situado en el rincón izquierdo de atrás.

■Ett reserv pickup-hus kan förvaras i den bekväma hållaren på det bakre vänstra hörnet.

■E' possibile conservare una cartuccia di riserva nel supporto dell'astuccio nell'angolo posteriore a sinistra.



ダストカバーについて
DUST COVER
STAUBSCHUTZHAUBE
COVERCLE ANTI-POUSSIÈRE
TAPA
DAMMSKYDDSHUV
COPERCHIO

●ダストカバーはプレーヤーの本体から取りはずし可能です。30°から60°の角度で停止させることもできます。

●The dust cover can be easily detached. Note it is free-stop from about 30° to 60° angle.

●Die Staubschutzhaube kann leicht abgenommen werden. Sie ist freistehend in einem Winkel zwischen 30° bis 60°

●Il est facile de détacher le couvercle anti-poussière. Il est à remarquer qu'il est à arrêt libre sur un angle de 30° à 60°

■La tapa antipolvo puede desmontarse fácilmente. Puede quedar parada en ángulos de 30° a 60°.

■Huvu kan tas bort lätt. Observera att den hakar fast vid 30° - 60° vinkel.

■Il coperchio può essere tolto facilmente. Notare che si sblocca nell'angolo compreso fra i 30° e i 60°.

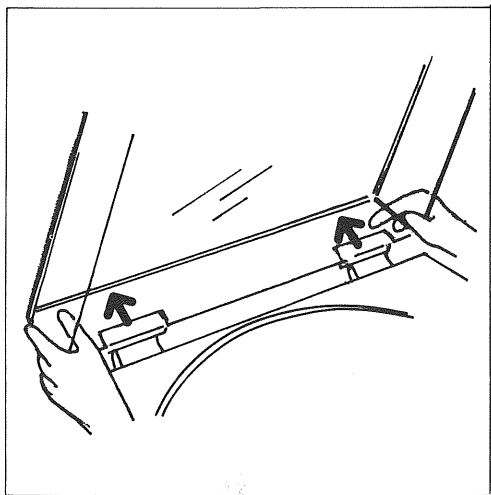

トーン・アームの調整
TONARM HEIGHT
ADJUSTMENT
EINSTELLUNG DER
TONARMHÖHE
REGLAGE DE LA HAUTEUR DU
BRAS ACOUSTIQUE
AJUSTE DE ALTURA DEL BRAZO

●トーンアームに別のカートリッジを取り付け使用する場合、カートリッジによっては高さを水平に調整し直す必要があります。ベースにあるアーム固定ネジ2本を付属の六角レンチでゆるめ、ターンテーブル面とアームが平行になるように高さ調整を行なってください。

●The height adjustment of the tonearm, if necessary in case of such as unusual size of a cartridge used, can be done in order to maintain the perfect horizontal placement.

Use the attached hex-nut driver and loosen two screws inside two holes located on the side of tonearm base. Move the tonearm up and down until the

■El ajuste de la altura del brazo fonocaptor (si es necesaria en caso de usar un cartucho de tamaño poco usual, por ejemplo) puede hacerse a fin de mantener el brazo en posición perfectamente horizontal.

Use la llave hexagonal adjunta y afloje los dos tornillos de dentro de dos orificios situados al lado de la base del brazo fonocaptor. Alce y baje el brazo hasta encontrar la altura apropiada y apriete los tornillos para fijarlos en su sitio.

■Om en pickup med en ovanlig storlek skall användas blir det nödvändigt att justera tonarmens höjd för att få perfekt horisontella läget.

■ **INSTÄLLNING AV TONARMENS HÖJD**
 ■ **PER REGOLARE L'ALTEZZA DEL BRACCIO**

suitable height is located and tighten the screws to secure in place.

●Die Tonarmhöhe kann nachreguliert werden, um auch bei Verwendung eines Tonabnehmers mit verschiedener Größe den Tonarm stets genau horizontal auszurichten.

Nehmen Sie den beigegefügt Sechskantschlüssel und lösen Sie damit die beiden Schrauben in den zwei Löchern an der Seite des Tonarmsockels. Bewegen Sie den Tonarm bis zur passenden Höhe auf und nieder und stellen Sie ihn in dieser Lage durch Anziehen der Schrauben fest.

●Le réglage de la hauteur du bras acoustique, dans des cas tels que la dimension peu commune de la cartouche utilisée, peut être effectué afin de maintenir le placement horizontal parfait.

Utiliser un tourne-vis exagonal ci-joint et desserrer deux vis à l'intérieur des deux trous situés sur le côté de la base du bras acoustique. Déplacer le bras acoustique de haut en bas jusqu'à ce que la hauteur adéquate soit trouvée, puis resserrer les vis en place.

●If you move to an area where there is a different voltage, use a screw driver and turn the voltage selector located on the top of main body to a suitable voltage, 120, 220 or 240V. BE SURE POWER IS OFF WHEN CHANGING VOLTAGE.

- **VOLTAGE SELECTOR**
- **NETZSPANNUNGSWAHLSCHALTER**
- **SELECTEUR DE TENSION**
- **SELECTOR DE VOLTAJE**
- **SPÄNNINGSVÄLJARE**
- **SELETTORE DI VOLTAGGIO**

●Wenn Sie Ihren Wohnsitz in eine Gegend mit abweichender Netzspannung verlegen, drehen Sie den Netzspannungswahlschalter oben auf dem Hauptgehäuse mit einem Schraubenzieher auf die entsprechende Spannung. 120, 220 oder 240 V. DAS GERÄT MUSS BEIM UMSCHALTEN DER NETZSPANNUNG AUSGESCHALTET SEIN.

●En cas de zone de différente tension, se servir d'un tourne-vis et tourner le sélecteur de tension, au sommet du corps de l'appareil, à une tension appropriée de 120, 220 ou 240V. S'ASSURER QUE LE COURANT EST COUPE LORS DU CHANGEMENT DE TENSION.

■Si Ud.se traslada a un área donde hay diferente voltaje, use un destornillador y cambie el selector de voltaje (situado arriba del cuerpo principal) a un voltaje apropiado: 120, 220 ó 240V. DESCONECTAR SIEMPRE AL CAMBIAR EL VOLTAJE.

■Om Ni flyttar till ett område med en annan nätströmsspänning skall spänningsväljaren belägen överst på huvuddelen inställas på en passande spänning, 120, 220 eller 240 V med en skruvmejsel. Glöm inte att frånkoppla apparaten när spänningsväljaren omställs.

■Il voltaggio (120, 220 o 240V) può essere regolato fissando, con un cacciavite, il selettore sul voltaggio richiesto. Il selettore si trova in cima al corpo principale dell'apparecchio. Prima di effettuare questa operazione accertarsi che la corrente sia staccata.

Lossa de två skruvarna i de två hålen på sidan av tonarmsbasen med den medlevererade sexkantnyckeln. Rör tonarmen upp och ner till dess armen inställs i en passande höjd. Därefter skall skruvarna fästas ordentligt.

■Il regolamento dell'altezza del braccio rende necessario in caso le dimensioni della cartuccia siano insolite e per mantenere quindi una perfetta orizzontalità. Per questa operazione usare il cacciavite esagonale accluso e allentare le due viti che si trovano dentro i due buchi alla base del braccio. Muovere il braccio in alto e in basso fino a quando si è stabilita la giusta altezza e quindi stringere nuovamente le viti.

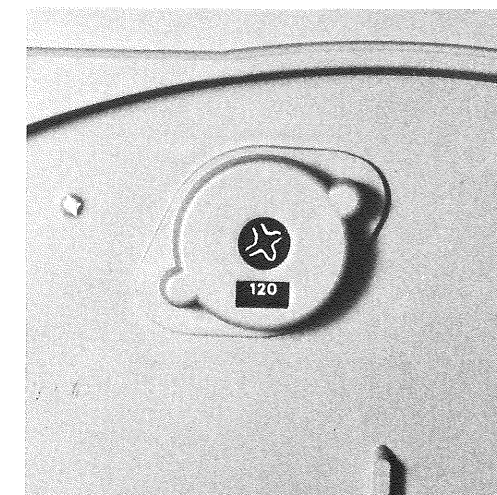

EXCLUSIVE NOTE FOR U.K.

If your unit comes with a 2-core cable without a plug, make certain live and neutral leads are connected to the proper terminals. Check that the terminals are screwed down firmly and no loose strands of wire are present.

IMPORTANT: The wires in this mains lead are coloured in accordance with the following code:
 BLUE: NEUTRAL
 BROWN: LIVE

As the colours of the wires in the mains lead of this apparatus may not correspond with the coloured markings identifying the terminals in your plug proceed as follows.

The wire which is coloured BLUE must be connected to the terminal which is marked with the letter N or coloured BLUE or BLACK. The wire which is coloured BROWN must be connected to the terminal which is marked with the letter L or coloured BROWN or RED.

●おもな規格

モーター/ターンテーブル

モーター型式	DCサーボモーター
駆動方式	ダイレクトドライブ
回転数	33 $\frac{1}{3}$ /45回転
回転数調整範囲	±5% (独立式)
ワウ・フラッター	0.04%以下 (JIS)
S/N	60dB以上 (JIS)
ターンテーブル	アルミダイカスト310mm

トーンアーム

型式	スタティックバランス方式/S字 型/オイルダンブ式アームリフタ ー・アンチスケーティング・直読 式針圧ゲージ付
----	--

オーバーハング	16mm
トラッキングエラー	+2.5°~-1.4°
取り付けカートリッジ自重範囲	4g~12g
針圧調整範囲	0.75g~3g
附属カートリッジ	2RC-5

その他

供給電源	AC100V、50/60Hz
消費電力	5W (最大)
外形寸法	438(幅)×355(奥行)×145(高)mm
正味重量	7kg

●カートリッジ2RC-5 規格

型式	VM(Variable Magnetic)型
周波数特性	20~25,000Hz
チャンネルセパレーション	28dB (1kHz時)
負荷抵抗	47 Ω
コンプライアンス	6.3×10 ⁻⁶ cm/dyne
針圧範囲	1.5~2.5g
適正針圧	2.0g
針先	0.6mil ダイヤモンド
重量	5.5g
指定交換針	RN-5

規格および外観は改良のため予告なく変更することがあります。

●SPECIFICATIONS

MOTOR AND TURNTABLE

MOTOR	DC servo motor
DRIVE	Direct-drive
SPEEDS	33-1/3 and 45 rpm, electronically changeable
SPEED CONTROL CHANGE	±5%, individually adjustable for each speed
WOW AND FLUTTER	Less than 0.04%
SIGNAL-TO-NOISE RATIO	Better than 60dB
PLATTER	Full-size aluminum alloy die-cast platter (310 mm) with embossed strobe markings on rim

TO NEARM

TYPE	Static-balanced S-shaped pipe arm, with plug-in headshell, oil-damped cueing device, direct-readout stylus gauge counter weight, anti-skating device
OVERHANG	16 mm
TRACKING ERROR	+2.5°~-1.4°
SUITABLE CARTRIDGE	
WEIGHT	minimum 4 g ~ maximum 12 g
SUITABLE STYLUS	
PRESSURE	minimum 0.75 g ~ maximum 3 g

MISCELLANEOUS

POWER REQUIREMENT	120, 220 or 240V, 50/60Hz
POWER CONSUMPTION	maximum 5 watts
OVERALL DIMENSIONS	438mm (W) x 355mm (D) x 145 mm (H)
NET WEIGHT	7kg/15.4lbs.

- Cartridge and stylus are optional and may not be included in the unit depending on the destinations.

CARTRIDGE (2RC-5)

TYPE	VM (variable magnetic) type
FREQUENCY RESPONSE	20 - 25,000Hz
CHANNEL SEPARATION	28 dB at 1 kHz
LOAD IMPEDANCE	47kohms
COMPLIANCE	6.3 x 10 ⁻⁶ cm/dyne
STYLUS PRESSURE RANGE	1.5 ~ 2.5g
SUITABLE STYLUS PRESSURE	2.0g
STYLUS TIP	0.6 mil diamond
CARTRIDGE WEIGHT	5.5g
REPLACEMENT STYLUS TYPE	RN-5

Note: Specifications subject to change for improvement without prior notice.