

日本語
ENGLISH
DEUTSCH
FRANÇAIS
NEDERLANDS
ESPAÑOL
ITALIANO
SVENSKA

OWNER'S MANUAL

Quality. Uncompromised.

ROTEL®



**STEREO
SEMI-AUTOMATIC
BELT-DRIVE TURNTABLE**

RP-300

WARNING: TO PREVENT FIRE OR SHOCK HAZARD, DO NOT EXPOSE THIS APPLIANCE TO RAIN OR MOISTURE.

Write your SERIAL NUMBER here.
The number is located near the name plate on
the unit's rear panel.

— SERIAL NUMBER —

THE ROTEL CO., LTD.

1-36-8 Ohokayama, Meguro-ku, Tokyo, Japan

はじめに

このたびはローテルオーディオ製品をお買いいただきましたことありがとうございます。本機は当社がオーディオ専業として長い間培ってきた電子技術と、音楽に対する深い愛情が削りあげたものです。

この音質はもとより、機能やデザインに至るまでご使用になる皆様方に必ずご満足していただけるものと確信しております。

ご機のご使用のまえに、必ずこの説明書をお読みになり、正しい接続法と使用方法を十分マスターされ、いつまでもご愛用くださるよう心よりお願いいたします。

INTRODUCTION

We at Rotel would like to take this opportunity to thank you for purchasing our 300 series audio components.

The quality sound and high performance of this component are the result of Rotel's advanced electronics technology coupled with our own love of fine music. We are confident that this superb component will meet with your full satisfaction.

We ask you to fully read this instruction manual before using your unit, in order to assure proper operation, and so that you may enjoy its full performance for many years to come.

EINFÜHRUNG

Wir von Rotel möchten diese Gelegenheit benützen, Ihnen zum Kauf unseres Audio-Komponenten der Serie 300 zu danken.

Der Qualitätsklang und die hohe Leistung dieses Geräts sind das Resultat aus Rotels moderner elektronischer Technologie verbunden mit unserer eigenen Liebe für gute Musik. Wir sind überzeugt, dass dieses ausgezeichnete Gerät Sie vollständig befriedigen wird.

Wir bitten Sie, diese Bedienungsanleitung vollständig durchzulesen, bevor Sie das Gerät benützen, damit eine genaue Funktionsweise garantiert werden kann und Sie dessen optimale Leistung während vieler Jahre genießen können.

INTRODUCTION

Nous à la Rotel aimerions saisir cette opportunité pour vous remercier pour l'achat de nos composants audios de série 300.

Le son de qualité et le haut rendement de ce composante sont le résultat de la technologie électronique avancé de la Rotel accouplée avec notre propre amour de musique fine. Nous sommes confiants que ce composant superbe recevra votre pleine satisfaction.

Nous vous sollicitons lire pleinement ce manuel d'instructions avant d'utiliser votre unité, pour assurer la propre opération, et afin que vous puissiez jouir de son plein rendement pour de nombreuses années à venir.

INTRODUCTIE

Wij at Rotel willen van deze gelegenheid gebruik maken u te danken voor uw aankoop van onze 300 serie hi-fi componenten.

Het kwaliteitsgeluid en goede gebruiksprestaties van dit apparaat zijn het resultaat van Rotel's geavanceerde technologie gekoppeld met onze liefde voor goede muziek. We zijn er van overtuigd dat dit magnifieke component uw volle tevredenheid zal wegdragen.

Wij vragen u hierbij deze handleiding door te lezen voor het gebruik van uw apparaat, teneinde de juiste bediening te verzekeren, en zo dat u kunt genieten van de beste gebruiksprestaties voor vele jaren.

INTRODUCCIÓN

Nosotros en la Rotel quisiéramos tomar esta oportunidad para agradecerle por la compra de nuestros componentes audiofónicos de serie 300.

El sonido de calida y los altos comportamientos de este componente son el resultado de la tecnología electrónica avanzada de la Rotel acoplada con nuestro propio amor de música fina. Nos confiamos que este componente excelente cumplirá con su plena satisfacción.

Le solicitamos leer plenamente este manual de instrucciones antes de usar su unidad, para asegurar la propia operación, y para que pueda disfrutarse de su pleno comportamiento por muchos años venideros.

INTRODUZIONE

Noi alla Rotel desideriamo cogliere questa occasione per ringraziar Vi del vostro acquisto degli elementi audio di serie 300.

Il suono di qualità ed il alto rendimento di questo elemento sono il risultato della tecnologia elettronica avanzata della Rotel accoppiata con nostro proprio amore di musica fina. Noi siamo che questo elemento eccellente risponderà vostra piena soddisfazione.

Noi Vi chiediamo leggere completamente questo manuale di istruzioni prima di usare vostra unità, allo scopo di assicurare la propria operazione, e di modo che Lei possa godere di suo pieno rendimento per molti anni venienti.

INLEDNING

Vi på Rotel begagnar detta tillfälle att tacka för Ert köp av vår 300-serie audio-komponent.

Komponentens enastående ljud och prestanda är resultatet av Rotels forsknings- och utvecklingsarbeten och avancerade teknik för ljudåtergivning. Vi är övertygade om att denna komponent tillfredsställer Ert krav till fullo.

Läs igenom denna bruksanvisning noggrant innan Ni använder apparaten, så att Ni kan utnyttja alla dess finesser och åtnjuta dess överlägsna prestanda i många år.

ご注意：アクセサリ類はスチロールの箱に入っています。

ATTENTION: The accessories are stored inside the styrofoam side moulding.

ACHTUNG: Die Zubehörteile befinden sich in der Styropor-Formplatte an der Seite.

ATTENTION: Les accessoires sont rangés à l'intérieur du moulage en mousse polymère.

ATTENTIE: De accessoires bevinden zich in de styropor-vormplaten aan de zijkant.

ATTENCIÓN: Los accesorios van embalados dentro de los cojines de styrofoam laterales.

ATTENZIONE: Tutti gli accessori sono racchiusi dentro lo stampo di protezione in schiuma espansa.

OBS: Tillbehören sltter inne i skumplastförpackningen.

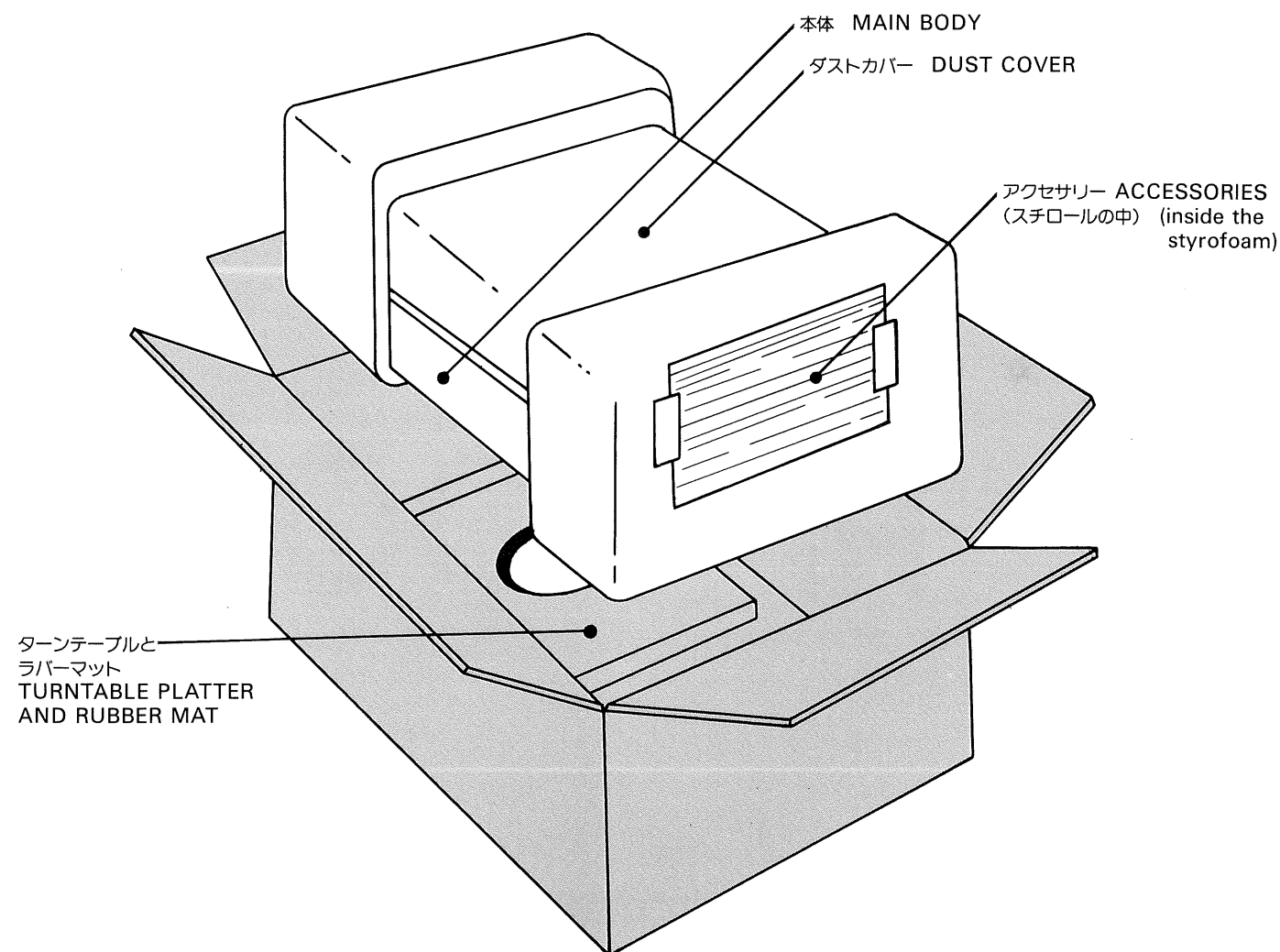

ヘッドシェル(カートリッジ付)
HEADSHELL

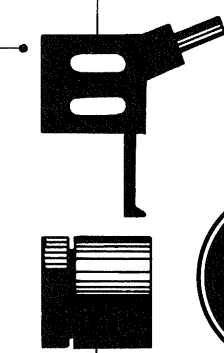

バランスウェイト
BALANCE WEIGHT

カートリッジ付モデルではヘッドシェルに固定されています。
CARTRIDGE MOUNTING SCREWS

EP アダプター
EP ADAPTER

各部の名称

1. ヘッドシェルスタンド
2. ターンテーブル/ゴムシート
3. ターンテーブルシャフト
4. キャプスタン
5. スピードセレクター
3. 45回転用EPアダプター
7. カウンターウエイト
3. 針圧ゲージ
3. アンチスケータリング装置
0. トーンアーム
1. アームレスト
2. リジエクトボタン
3. アームリフター
4. ヘッドシェル

NOMENCLATURE

- 1) Headshell stand
- 2) Turntable platter and rubber mat
- 3) Turntable shaft
- 4) Capstan
- 5) Speed selector switch
- 6) Ep adapter (45r.p.m.)
- 7) Counter weight
- 8) Stylus pressure gauge ring
- 9) Anti-skating device
- 10) Tonearm
- 11) Arm rest
- 12) Reject botton
- 13) Cueing device
- 14) Headshell

Cartridge and stylus are optional and may not be included in the unit depending on the destination.

BEZEICHNUNG DER TEILE

- 1) Ständer für Tonabnehmermuschel
- 2) Plattenteller und Gummimatte
- 3) Plattentellerachse
- 4) Motorachse
- 5) Drehzahlwahlshalter
- 6) Zentrier-Adapter (45U/min)
- 7) Gegengewicht
- 8) Auflagekraft-Skalenring
- 9) Antiskating-Vorrichtung
- 10) Tonarm
- 11) Tonarmauflage
- 12) Endabschalttaste
- 13) Tonarmaufsetz-Vorrichtung
- 14) Tonabnehmermuschel

Tonabnehmer und Abtastnadel gehören zur individuellen Ausstattung und sind daher je nach Bestimmungsort des Gerätes nicht im Lieferumfang inbegriffen.

NOMENCLATURE

- 1) Support de la copuille de tête de lecture
- 2) Plateau du tourne-disques et disque de caoutchouc
- 3) Axe du tourne-disques
- 4) Cabestan
- 5) Commutateur de sélection de vitesse
- 6) Adaptateur EP (45t/min)
- 7) Contrepoids
- 8) Bague de jauge de pression de la pointe de lecture
- 9) Dispositif d'anti-patinage
- 10) Bras acoustique
- 11) Reposoir du bras acoustique
- 12) Bouton de rejet
- 13) Dispositif de repérage
- 14) Coquille de tête de lecture

La cartouche et la pointe de lecture sont facultatives et peuvent ne pas être comprises dans l'appareil suivant la destination de la livraison.

NOMENCLATUUR

- 1) Toonkophouder-stand
- 2) Draaitafelplateau en rubber-mat
- 3) Draaitafelas
- 4) Motoras
- 5) Snelheids-keuzeschakelaar
- 6) EP-adaptor (45 tpm)
- 7) Contragewicht
- 8) Naalddrukmeter
- 9) Anti-skating-functie
- 10) Reject-schakelaar
- 11) Armsteun
- 12) Reject-knop
- 13) Cue-functie
- 14) Toonkophouder

Opneemelement en naald zijn niet standaard en kunnen soms niet inbegrepen zijn met de eenheid, afhankelijk van de plaats van bestemming.

NOMENCLATURA

- 1) Soporte del casquillo
- 2) Plato y alfombrilla
- 3) Eje del tocadiscos
- 4) Cabrestante
- 5) Selector de velocidad
- 6) Adaptador EP
- 7) Contrapeso
- 8) Anillo calibrador de presión de aguja
- 9) Mecanismo de antinaje
- 10) Brazo fonocaptor
- 11) Apoyabrazo
- 12) Botón reject
- 13) Alzabrazo
- 14) Casquillo

El cartucho y la aguja son opcionales y, dependiendo del destino, pueden no estar incluido en la mitad.

NOMECLATURA

- 1) Sostegno dell'astuccio
- 2) Piatto di portata del portadischi e tappeto di gomma
- 3) Albero di portadischi
- 4) Argano
- 5) Interruttore selettore di velocità
- 6) Pezzo aggiunto Ep (45 r.p.m.)
- 7) Contropeso
- 8) Anello indicatore della pressione della punta
- 9) Dispositivo d'anti-patinaggio
- 10) Braccio di tono
- 11) Poggiabraccio
- 12) Bottone di scarto
- 13) Dispositivo di spunto
- 14) Astuccio

La cartuccia e la punta sono facoltative e non possono essere comprese nell'apparecchiatura dipendendo delle destinazioni.

BESKRIVNING AV DELARNA

- 1) Pickup-hus hållare
- 2) Skivtallrik och gummiduk
- 3) Skivtallrikens centrumaxel
- 4) Kapstan
- 5) Hastighetsväljare
- 6) EP-skivadapter (för 45 rpm)
- 7) Balansvikt
- 8) Nåltrycksring
- 9) Anti-skating kontroll
- 10) Tonarm
- 11) Tonarmsstöd
- 12) REJECT-knapp
- 13) Tonarmslyftspak
- 14) Pickup-hus

Pickup och grammofoonål är valfria delar och medföljer inte vid leveranser till vissa länder.

EXCLUSIVE NOTE FOR U.K.

If your unit comes with a 2-core cable without a plug, make certain live and neutral leads are connected to the proper terminals. Check that the terminals are screwed down firmly and no loose strands of wire are present.

IMPORTANT: The wires in this mains lead are coloured in accordance with the following code:

BLUE: NEUTRAL
BROWN: LIVE

As the colours of the wires in the mains lead of this apparatus may not correspond with the coloured markings identifying the terminals in your plug proceed as follows.

The wire which is coloured BLUE must be connected to the terminal which is marked with the letter N or coloured BLUE or BLACK. The wire which is coloured BROWN must be connected to the terminal which is marked with the letter L or coloured BROWN or RED.

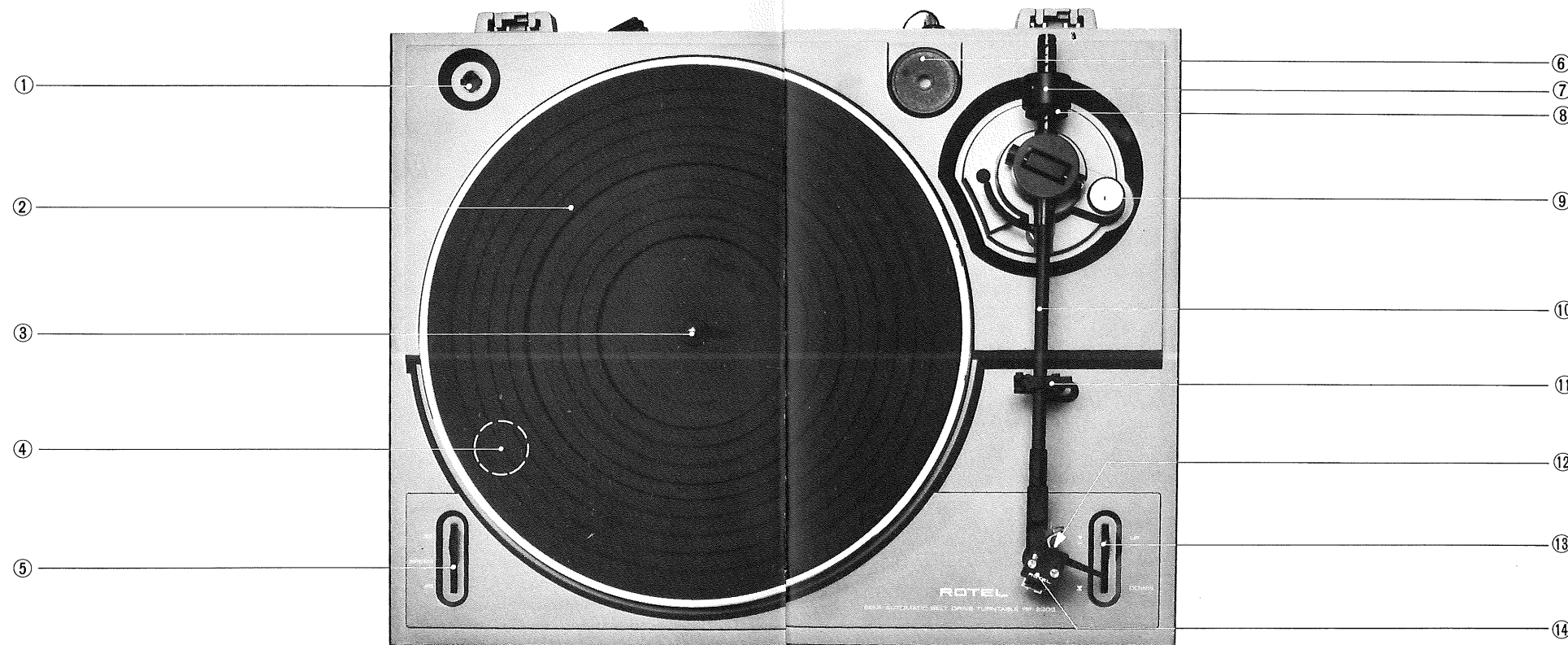

電源について

本機の電源コードは必ず家庭用AC100Vの壁面コンセントまたは、いっしょにシステムを組みプリメインアンプやコンローラアンプのリアパネルの予備電源コンセントに接続してお使いください。効力用電源や100V以外の電源をご使用になってはいけません。

POWER SUPPLY

For power the unit requires the normal house AC electrical current (wall outlet). Before connecting up ensure that the unit has a suitable plug fitted. If in any doubt about connecting to the power source, consult a qualified electrician.

STROMVERSORGUNG

Das Gerät wird mit normalem Wechselstrom aus dem Lichtnetz betrieben (Wandsteckdose). Vor dem Anschliessen ist darauf zu achten, dass die Netzschur des Gerätes mit einem passenden Stecker versehen ist. Bei irgendwelchen Zweifeln über den Anschluss an das Lichtnetz, wende man sich an einen qualifizierten Elektriker.

ALIMENTATION EN COURANT

L'appareil demande pour l'alimentation le courant électrique domestique CA (prise murale). Avant le branchement s'assurer que l'appareil est muni d'une fiche adéquate.

En cas de doute au sujet du branchement sur le courant, vous êtes priés de consulter un électricien qualifié.

STROOMVOEDING

Het apparaat kan op normale wisselstroom van het lichtnet gebruikt worden (wandcontactdoos). Vóór het aansluiten pas er op, dat het netsnoer van de juiste stekker voorzien is. Wanneer u twijfelt over de aansluiting op het lichtnet, raadpleeg dan een bevoegde electricien.

ABASTECIMIENTO DE PODER

Para poder la unidad requiere la corriente eléctrica CA doméstica normal (o sea un enchufe de pared). Antes de conectarlo asegúrese que la unidad tiene un enchufe debidamente proporcionado. Si tiene cualquier duda sobre la conexión de la unidad a la fuente de fuerza, consulte a un electricista calificado.

LINEA DI CORRENTE

Per corrente il gruppo richiede la normale corrente domestica alternata (presa al muro). Prima di collegare assicurarsi che il gruppo abbia la spina adatta. Se in dubbio sul collegamento della corrente, rivolgersi ad un elettricista patentato.

STRÖMFÖRSÖRJNING

Apparaten skall anslutas till ett växelströmsuttag i vägg. Försäkra Dig om att det finns en stickpropp som passar i väggkontakten innan apparaten påkopplas. Om Du har något oklart angående anslutning till strömkällan, rådfråga då en kvalificerad elektriker.

日本語

ENGLISH

DEUTSCH

FRANÇAIS

NEDERLANDS

ESPAÑOL

ITALIANO

SVENSKA

製品のチェック・組み立て

1. 本体とモーター部等とは別構造になっています。この2つを固定している輸送用ビスを取外してください。
2. ターンテーブルを載せる。
2. ベルトをキャプスタンに掛ける。
4. ゴムシートを載せる。
5. ヘッドシェルをトーンアーム先端に差し込み、ナットを締付ける。
6. カウンターウェイトを取付ける。

ASSEMBLY

1. Remove the transportation-purpose screws as shown. Note these screw are used to secure the floating platter and the tonearm from moving during transportation.
2. Retain the screws and washers for future transportation.
2. Fit the platter.
3. Hook the belt on the capstan.
4. Lay the rubber mat.
5. Install the headshell.
6. Install the counter weight.

MONTAGE

1. Die zum Transport verwendeten Schrauben entfernen, wie gezeigt. Diese Schrauben entfernen, wie gezeigt. Diese Schrauben halten den Plattenteller und den Tonarm während des Transports fest. Schrauben und Unterlagsscheiben für weitere Transporte aufbewahren.
2. Den Plattenteller aufsetzen.
3. Den Treibriemen an die Motorachse anhaken.
4. Die Gummimatte auflegen.
5. Die Tonabnehmermuschel aufsetzen.
6. Das Gegengewicht anbringen.

ASSEMBLAGE

1. Enlever, comme indiqué, les vis qui tiennent le plateau flottant et le bras acoustique en place pendant le transport.
2. Placer le plateau.
3. Accrocher la courroie au cabestan.
4. Poser le disque en caoutchouc.
5. Installer la coquille de tête de lecture.
6. Installer le contrepoids.

MONTAGE

1. De voor het vervoer gebruikte schroeven uitnemen, als getoond. Deze schroeven houden het plateau en de toonarm gedurende het vervoer vast.
2. Schroeven en onderlegplaatjes voor eventueel later vervoer bewaren.
2. Zet het plateau op.
3. De drijfriem op de motoras zetten.
4. Leg de rubbermat op.
5. Installeer de toonkophouder.
6. Installeer het contragewicht.

MONTAJE

1. Quitar los tornillos de transporte como se ve. Estos tornillos se usan para impedir durante el transporte el movimiento del plato y brazo flotantes. Conviene guardar los tornillos y arandelas para transporte futuro.
2. Fijar el plato.
3. Enganchar la correa en el cabrestante.
4. Poner la alfombrilla.
5. Instalar el casquillo.
6. Instalar el contrapeso.

MONTAGGIO

1. Rimuovere le vite di trasporto come si mostra. Notare che queste viti sono usate per assicurare il piatto di portata galleggiante ed il braccio di tono dal movimento durante il trasporto. Ritenerne le viti e le ranelle per il trasporto futuro.
2. Adattare il piatto di portata.
3. Agganciare la cinghia su l'argano.
4. Porre il tappeto di gomma.
5. Installare l'astuccio.
6. Installare il contropeso.

INSTALLATION

1. Ta bort transportskruvarna som visas på figuren. Dessa skruvar är avsedda för att fästa den flytande skivtallriken och tonarmen under transport. Särva inte bort transportskruvarna och brickorna, för de behövs när skivspelaren transporteras igen.
2. Sätt på skivtallriken.
3. Haka drivremmen på kapstanen.
4. Lägg på gummiduken.
5. Installera pickup-huset.
6. Installera balansvikten.

1)

(2)

(3)

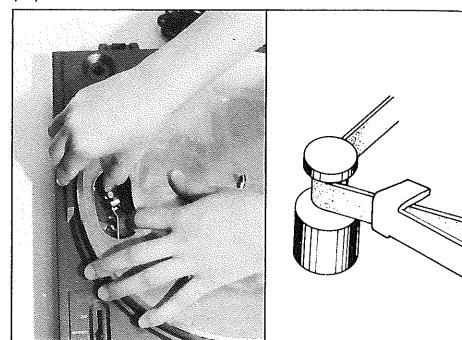
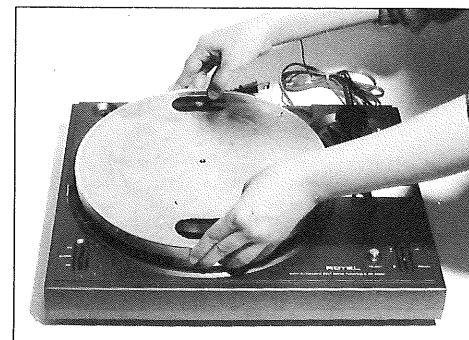
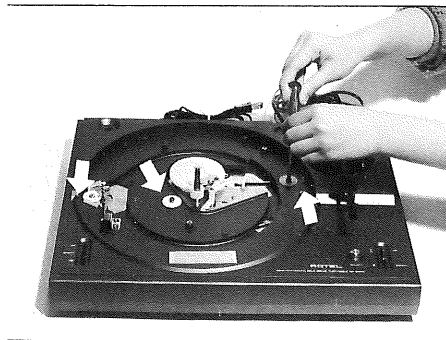

(4)

(5)

(6)

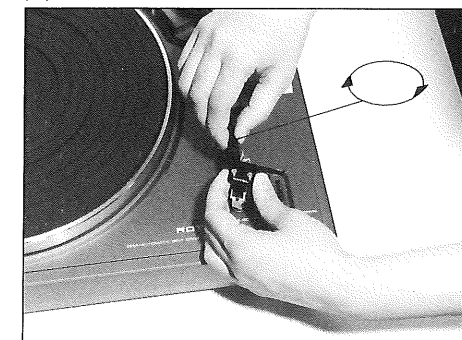

設置場所についての注意

本機を設置なさる場合モーター及び出力の大きいトランス等の近く、又は直接スピーカーの上は避けてください。その他高温多湿、ゴミやホコリの多い場所、直射日光の当る場所を避け、振動が本機に伝わらない水平な場所をお選びください。

LOCATION

The turntable can be set on any flat surface as long as the location selected will not be affected by excessive heat, humidity, vibration and dusts. Do not place the turntable near appliances that utilize electric motors or large power transformers, or directly on speaker box.

AUFSTELLUNG

Zur Aufstellung des Gerätes ist jede ebene Fläche geeignet, sofern diese nicht unter Einwirkung von starker Hitze, Feuchtigkeit, Vibration und Staub steht. Betreiben Sie den Plattenspieler nicht in der Nähe von Geräten mit Elektromotoren oder starken Netztransformatoren sowie direkt auf einem der Lautsprecherboxen.

LOCATION

Le tourne-disque peut être placé sur une surface plate quelconque à condition que le lieu choisi ne subisse ni chaleur excessive, humidité, vibration et poussières. Eviter de placer le tourne-disque près d'appareillage utilisant des moteurs électriques ou de gros transformateurs, ou directement sur le coffret des enceintes acoustiques.

OPSTELLING

De draaitafel kan op elke vlakke plaats opgesteld worden, zo lang als het niet beïnvloedt kan worden bij sterke hitte, vochtigheid, vibratie en stof. Gebruik de draaitafel niet in de buurt van apparaten die elektromotoren gebruiken, of in de nabijheid van sterke nettransformatoren, ook niet rechtstreeks op één van de luidsprekerboxen plaatsen.

UBICACION

El tocadiscos puede colocarse en cualquier superficie plana con tal que el lugar elegido no sufra excesivo calor, humedad, vibración ni polvo. No sitúe el tocadiscos cerca de aparatos con motores eléctricos o transformadores grandes, ni sobre los altavoces directamente.

COLLOCAMENTO

Il giradischi può essere disposto su qualsiasi superficie piana, purché il luogo scelto non sia soggetto ad eccessivi calore, umidità, vibrazioni e polvere. Non installate il giradischi vicino ad apparecchi che utilizzano motori elettrici o forti trasformatori, e neppure direttamente sulle casse acustiche.

APPARATENS PLACERING

Skivspelaren kan placeras var som helst på flata underlag så länge som inte den utvalda platsen utsätts för onormal värme, fukt, vibrationer eller damm. Placera inte skivspelaren nära apparater med elmotorer eller stora transformatorer. Den skall inte heller placeras på en högtalarlåda.

アンプまたはレシーバーへの接続

- CONNECTION
- ANSCHLUSS
- CONNEXION
- ANSLUTNING
- ONEXION
- ONTATTO
- ANSLUTNING

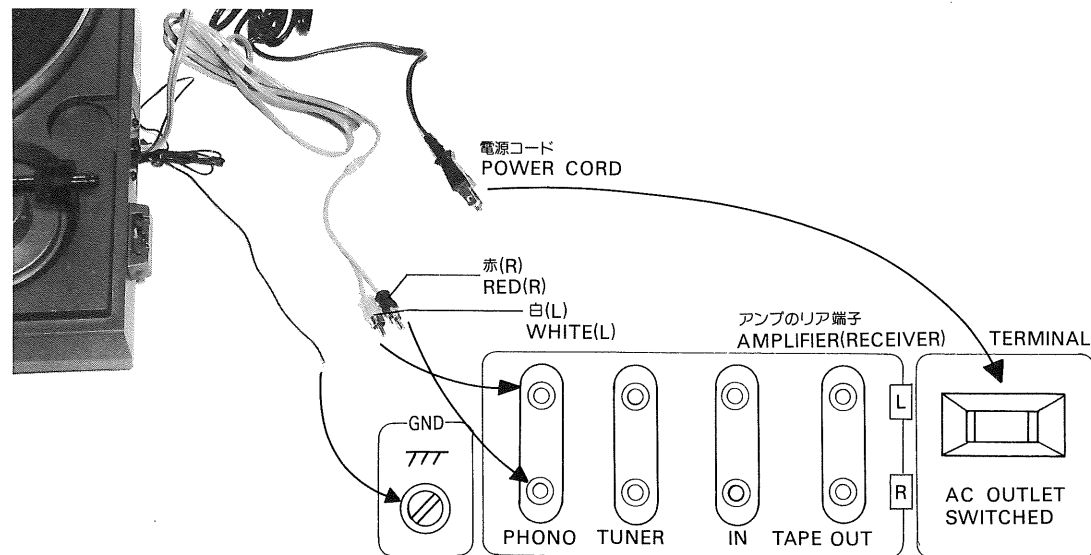

カートリッジの取付け

(注)付属のカートリッジを取外して別のカートリッジを取付けるとき

- CARTRIDGE INSTALLATION
- EINSETZEN DES TONABNEHMERS
- INSTALLATION DE LA CARTOUCHE
- INSTALLEER OPNEEMELEMENT
- INSTALACION DEL CARTUCHO
- INSTALLAZIONE DELLA CARTUCCIA
- INSTALLATION AV PICKUPEN

色 COLOUR	チャンネル CHANNEL	記号 SIGN					
赤 RED	右 (+) R (+)	R+	R	R	RH	Rs	
白 WHITE	左 (+) L (+)	L+	L	L	LH	Ls	
緑 GREEN	右 (-) R (-)	R-	ER	G	RG	E	
青 BLUE	左 (-) L (-)	L-	EL	G	LG	E	
リード線 READS	チャンネル CHANNEL	カートリッジ CARTRIDGE					

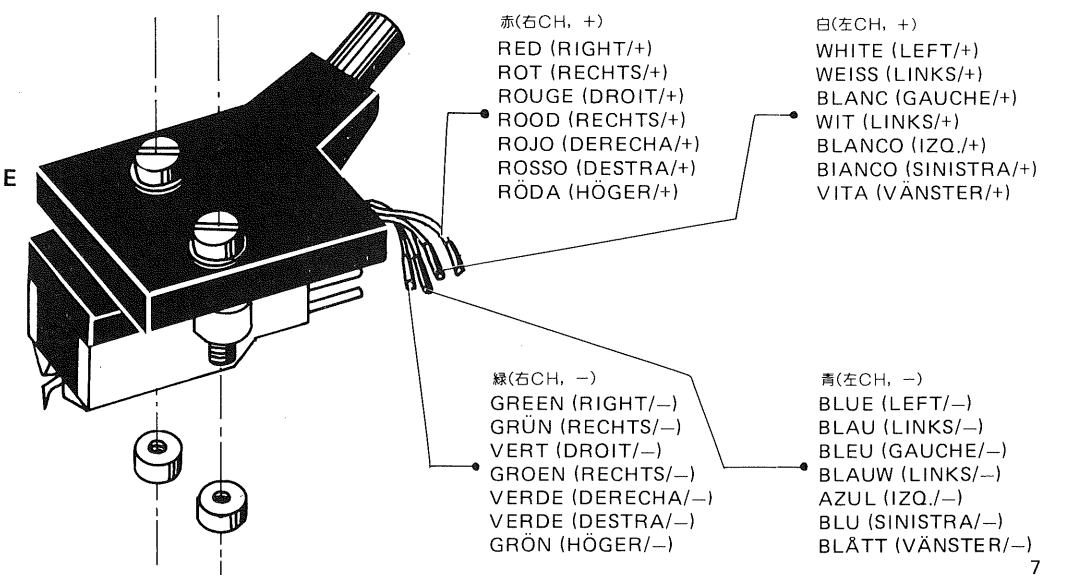

オーバーハングの調整

オーバーハングとは図のように、アーム支点とレコード中心(センターシャフト)を結ぶ線上での針先が、中心より外側にずれている距離を示すものです。このオーバーハングが狂っていると針先はレコードを正しくトレースすることができません。

1. 2本のカートリッジ取り付けビスをゆるめてください。
 2. トーンアームをセンターシャフト上まで移動します。
 3. カートリッジを前後にずらして、針先からシャフト中心までの距離を指定値(図参照)に合わせます。距離を計るには、付属のオーバーハング調整定規をシャフトにはめて計ると便利です。
 4. 正しいオーバーハングがとれたら、カートリッジ取付ビスをしめ、固定してください。
- (注1) 針先に指をふれたりしないよう十分注意してください。
- (注2) ローテルカートリッジが標準装備されているモデルでは、そのカートリッジ使用についてはオーバーハング調整は必要ありません。

OVERHANG ADJUSTMENT

As shown in the illustration, overhang indicates the distance that the needle projects beyond the center shaft of the turntable along a line drawn from the fulcrum point of the tonearm through the center of the turntable. When this overhang position is not in proper adjustment, the cartridge needle will not be able to track the record grooves properly.

To Adjust Overhang:

1. Loosen the two cartridge mounting screws.
2. Position the tonearm over the center shaft of the turntable platter.
3. Slide the cartridge forward or backward until the position of the needle corresponds to the specified distance from the center shaft. (refer to figure) This distance may be conveniently determined by attaching the furnished overhang alignment protractor to the central shaft.
4. After correct overhang has been determined, firmly retighten the two cartridge mounting screws.

NOTES: Be careful not to let fingers come into contact with the point of the needle. Overhang adjustment is not necessary when using standard model equipped with a Rotel cartridge.

ÜBERHANGJUSTIERUNG

Wie aus der Abbildung ersichtlich ist, stellt der Überhang den Abstand zwischen Nadelspitze und Plattentellermitte entlang der vom Tonarmdrehpunkt zur Plattentellermitte verlaufenden Linie an. Bei falschem Überhang kann die Tonabnehmer-nadel die Schallplattenrille nicht einwandfrei abtasten.

Justieren des Überhangs:

1. Die beiden Tonabnehmer-Befestigungsschrauben lösen.
2. Den Tonarm über die Plattenteller-Mittelachse bewegen.
3. Den Tonabnehmer nach vorn oder hinten schieben, bis der Abstand zwischen Nadel und Mittelachse vorschriftsmäßig ist. (Siehe Abbildung.) Dieser Abstand lässt sich leicht einstellen, wenn die mitgelieferte Überhanglehre an der Mittelachse angebracht wird.
4. Nach richtiger Überhangeinstellung die beiden Tonabnehmer-Befestigungsschrauben fest anziehen.

ZUR BEACHTUNG: Darauf achten, die Nadelspitze nicht mit den Fingern zu berühren.

Bei Verwendung des mit einem Rotel-Tonabnehmer ausgestatteten Standardmodelles braucht der Überhang nicht justiert zu werden.

REGLAGE DE LA SUSPENSION

Comme montrée sur l'illustration, la suspension indique la distance que l'aiguille est projetée au-delà de l'axe central du plateau le long d'une ligne dessinée du point d'appui du bras acoustique au moyen du centre du plateau. Lorsque cette position n'est pas dans l'ajustage propre, l'aiguille du cartouche ne pourra pister pas les sillons sonores en propre.

Pour ajuster la suspension:

1. Relâcher les deux vis d'ajustage de la cartouche.
2. Placer le bras acoustique au-dessus de l'axe central du plateau du tourne-disques.
3. Glisser la cartouche en avant ou en arrière jusqu'à ce que la position de l'aiguille corresponde à la distance spécifiée de l'axe central. (Se référer à la figure.) Cette distance si peut déterminer convenablement en attachant le rapporteur d'alignement de la suspension fourni à l'axe central.
4. Après que la suspension ait été déterminée, resserrer fermement les deux vis d'ajustage de la cartouche.

NOTES: S'assurer pour ne pas laisser les doigts à être en contact avec le point de l'aiguille. L'ajustage de la suspension n'est pas nécessaire lors d'utiliser les modèles normaux équipés avec cartouches Rotel.

NOTES: S'assurer pour ne pas laisser les doigts à être en contact avec le point de l'aiguille. L'ajustage de la suspension n'est pas nécessaire lors d'utiliser les modèles normaux équipés avec cartouches Rotel.

OVERHANG INSTELLING

Als getoond in de illustratie, overhang betekend de afstand die de naald uitsteekt buiten de centeras van de draaitafel, langs een lijn getrokken van het draaipunt van de toonarm door het middelpunt van de draaitafel. Wanneer deze overhang-positie niet op de juiste manier is afgeregeld, zal de naald van het opneemelement niet in staat zijn de plaatgroeven goed te sporen (tracking).

Instellen van de overhang:

1. Draai de twee bevestigings-schroeven in het opneemelement los.
2. Zet de toonarm boven de centeras van het draaitafelplateau.
3. Schuif het opneemelement naar voren of naar achteren totdat de positie van de naald overeenstemt met de gespecificeerde afstand van de centeras (raadpleeg de afbeelding). Deze afstand kan gemakkelijk bepaald worden door het bevestigen van de meegeleverde overhang richtings-gradenboog op de centeras.
4. Na het bepalen van de juiste overhang, de twee bevestigings-schroeven van het opneemelement weer stevig vastdraaien.

OPMERKING: Pas er op dat de fingers niet in aanraking komen met de naaldpunt.

Overhang instelling is niet nodig wanneer standaard modellen voorzien van Rotel opneemelementen worden gebruikt.

AJUSTE DE PROYECCION HORIZONTAL

Como se muestra en la ilustración, la proyección horizontal indica la distancia que la aguja se proyecta más allá del eje central del tocadiscos a lo largo de una línea dibujada desde el punto de fulcro del brazo fonocaptor a través del centro del tocadiscos. Cuando este posición de proyección horizontal no está en el propio ajuste, la aguja del cartucho no podrá seguir la pista de los surcos propiamente.

Para ajustar la proyección horizontal:

1. Afloje los dos tornillos de montaje del cartucho.
2. Ponga el brazo fonocaptor sobre el eje central del plato.
3. Deslice el cartucho hacia adelante o hacia atrás hasta que la posición de la aguja corresponda a la distancia especificada desde el eje central. (Refiérase a la figura.) Esta distancia se puede determinar convenientemente atándose el transportador de alineación de proyección horizontal suministrado al eje central.
4. Después de que se haya determinado la proyección horizontal correcta, reapriete firmemente los dos tornillos de montaje del cartucho.

NOTAS: Asegúrese de no dejar los dedos poner en contacto con el punto de la aguja. El ajuste de proyección horizontal no es necesario cuando se usan los modelos estándares equipados con cartuchos Rotel.

REGOLAMENTO DELLA SPORGENZA

Come si mostra nell'illustrazione, la sporgenza indica la distanza che la puntina si proietta oltre l'albero centrale del piatto girevole lungo una linea disegnata dal punto di appoggio del braccio del sonoro per mezzo del centro del piatto girevole. Quando questa posizione di sporgenza non è nel regolamento proprio, la puntina della cartuccia non può seguire la pista dei sorchi del disco propriamente.

Per regolare la sporgenza:

1. Allentare le due viti di regolamento della cartuccia.
2. Collocare il braccio del sonoro sull'albero centrale del piatto girevole.
3. Far scivolare la cartuccia in avanti o indietro finché la posizione della puntina corrisponda alla distanza specificata dall'albero centrale. (Riferirsi alla figura.) Questa distanza si può determinare convenientemente attaccando il rapportatore di allineamento di sporgenza fornito all'albero centrale.
4. Dopo che la sporgenza corretta si tenga determinato, stringere di nuovo firmemente le due viti di regolamento della cartuccia.

NOTE: Assicurarsi di non lasciare le dite a mettere in contatto col punto della puntina. Il regolamento della sporgenza non è necessario quando si usano i modelli normali equipaggiati con cartucce Rotel.

ÖVERHÄNGSJUSTERING

Som visas på bilden menas överhänget med avståndet mellan nålspetsen och skivtallrikens mittpunkt längst linjen som går från tonarmens vridningspunkt genom skivtallrikens mittpunkt. Är överhänget ej korrekt inställt kan nålen på pickupen ej spåra spåret korrekt.

Gör på följande sätt vid överhängsjustering:

1. Lossa de två skruvarna som fäster pickupen.
2. Placera tonarmen så att den står precis över skivtallrikens centeraxel.
3. Skjut pickupen fram och tillbaka så att nålen sitter på det föreskrivna avståndet från skivtallrikens centeraxel (se figuren). Detta avstånd kan lätt inställas genom att sätta det medföljande överhängsmåttet på centeraxeln.
4. Drag åt skruvarna som fäster pickupen när överhänget inställts korrekt.

OBS! Var försiktig så att nålspetsen ej vidrörs av fingrarna. Överhänget behöver ej justeras vid användning av en standardmodell försedd med en Rotel pickup.

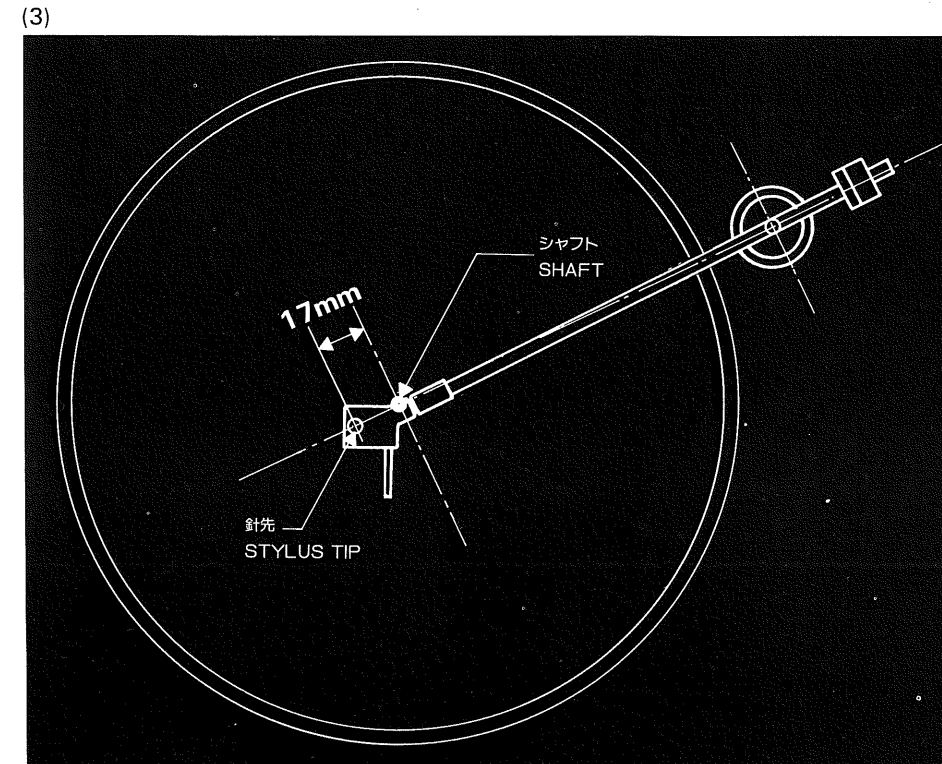

↑圧の調整

1. カウンターウエイトを前後に移動してトーンアーム全体の水平バランスをとってください。(針カバーは外してください。)
2. 水平バランスがとれますとトーンアームはプレーヤーと水平になって浮きます。針圧ゲージ(黒い部分)のみを回転させてトーンアームの基線にゲージの目盛0を合わせてください。
3. 次にカウンターウエイト全体を時計方向に回転させてカートリッジの指定針圧に合わせてください。(付属のカートリッジの場合は2g。)
4. アンチスケイティング装置のノブを廻し指定針圧に目盛りを合わせてください。

STYLUS PRESSURE ADJUSTMENT

1. Adjust the counterweight so that the tonearm will be balanced horizontally (the cueing device must be at down position).
2. After the horizontal balancing, turn the gauge ring only and set to 0 (zero) position in line with the marker on tonearm (do not touch the counterweight).
3. Turn the counter weight clockwise to set the reading on the gauge ring to the designated stylus pressure (grams) of your cartridge. Do not touch the gauge ring, as it will turn with the counter weight.
4. Turn and set the anti-skating knob to the value same as the stylus pressure of your cartridge.

EINSTELLUNG DER AUF-LAGEKRAFT

1. Das Gegengewicht so justieren, daß sich der Tonarm genau waagrecht im Gleichgewicht befindet (der Tonarmbedienungshebel muß nach unten gestellt sein).
2. Nach der waagerechten Ausbalancierung wird nur der Skalering gedreht und die Nullmarkierung mit dem Index auf dem Tonarm zur Übereinstimmung gebracht (Hierbei nicht das Gegengewicht berühren.)
3. Das Gegengewicht im Uhrzeigersinn drehen und die für Ihren Tonabnehmer vorgeschriebene Auflagekraft (Gramm) auf dem Skalering einstellen. Nicht den Skalering berühren, da dieser sich mit dem Gegengewicht dreht.
4. Den Antiskating-Knopf drehen und auf den gleichen Wert wie für die Auflagekraft Ihres Tonabnehmers einstellen.

REGLAGE DE LA PRESSION DE LA POINTE DE LECTURE

1. Régler le contrepoids de telle façon que le bras acoustique soit équilibré horizontalement (le levier de repérage doit être sur sa position basse).
2. Après l'équilibrage horizontal, tourner la bague de jauge seulement et la régler sur la position 0 (zéro) alignée avec le marqueur de bras acoustique (ne pas toucher le contrepoids).
3. Tourner le contrepoids dans le sens de rotation des aiguilles d'une montre pour régler la lecture sur la bague de jauge à la pression de pointe de lecture désignée (en grammes) de votre cartouche. Ne pas toucher la baque de jauge, qui tourne avec le contrepoids.
4. Tourner et régler le bouton d'anti-patinage à une valeur identique à la pression de la pointe de lecture de votre cartouche.

NAALDDRUK REGELING

1. Regel het contragewicht zodanig dat de toonarm horizontaal gebalanceerd is (het toonarmbedieningshefboomje moet naar beneden ingesteld zijn).
2. Na het horizontaal balanceren, draai alleen de schaalring en zet het op de 0-markering in lijn met de index op de toonarm (hierbij niet het contragewicht aanraken).
3. Draai het contragewicht tegen de wijzers in en de voor uw opneemelement voorgeschreven naalddruk (grammen) op de schaalring instellen. De schaalring niet aanraken als deze zich met het contragewicht draait.
4. Draai de anti-skatingknop en instellen op dezelfde waarde als voor de naalddruk van uw opneemelement.

AJUSTE DE LA PRESION DE LA AGUJA

1. Ajustar el contrapeso de modo que el brazo quede horizontal (la palanca alzadora debe quedar en la posición baja).
2. Después del balance horizontal, girar el anillo calibrador y ponerlo en "0" alineándolo con la marca del brazo fonocaptor (no tocar el contrapeso).
3. Girar el contrapeso en la dirección del reloj para ajustar la lectura del anillo calibrador a la presión especificada de la aguja de su cartucho (en gramos). No tocar el anillo calibrador, ya que giraría junto con el contrapeso.
4. Girar y ajustar el botón de anti-patinaje al mismo valor de la presión de la aguja del cartucho.

PER REGOLARE LA PRESSIONE DELLA TESTINA

1. Regolare il contropeso in modo che il braccio venga bilanciato orizzontalmente (la levetta di contatto deve essere rivolta verso il basso).
2. Dopo il bilanciamento orizzontale, girare soltanto l'indicatore di pressione e porlo sulla posizione 0 (zero) in linea con il segno sul braccio (non toccare il contropeso).
3. Girare il contropeso nel senso dell'orologio per fissare la lettura sull'indicatore di pressione alla pressione della testina designata dalla vostra cartuccia. Non toccare l'anello di pressione, che gira automaticamente con il contropeso.
4. Regolare l'antiskating sullo stesso valore della pressione della testina indicato nella cartuccia.

INSTÄLLNING AV NÅLTRYCK

1. Inställ balansvikten så att tonarmen balanseras horisontellt (tonarmslyftspaken skall då inställas i sitt nedärsta läge).
2. När tonarmen balanserats färdigt skall nåltrycksringen vridas så att den inställs i 0-läge i linje med markeringen på tonarmen (Rör inte balansvikten!).
3. Vrid balansvikten medurs så att avläsningen på nåltrycksringen inställs på Er pickups angivna nåltryck (gram).
4. Inställ anti-skating kontrollen på samma värde som pickups nåltryck.

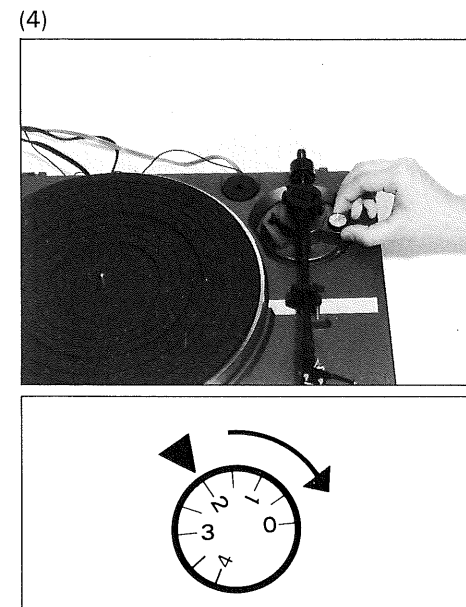
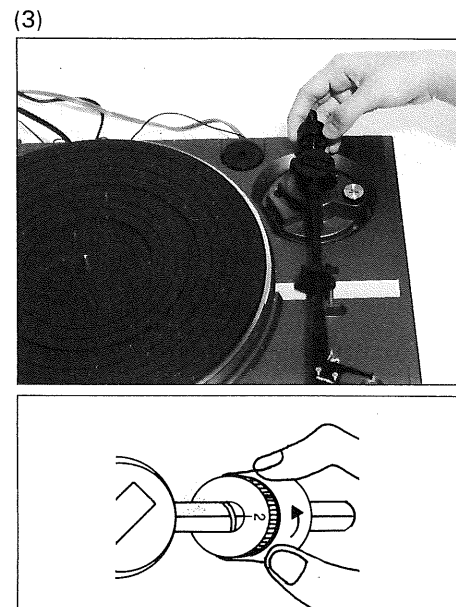
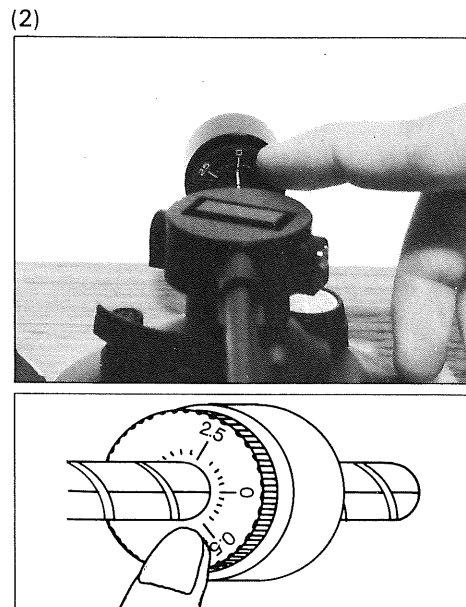
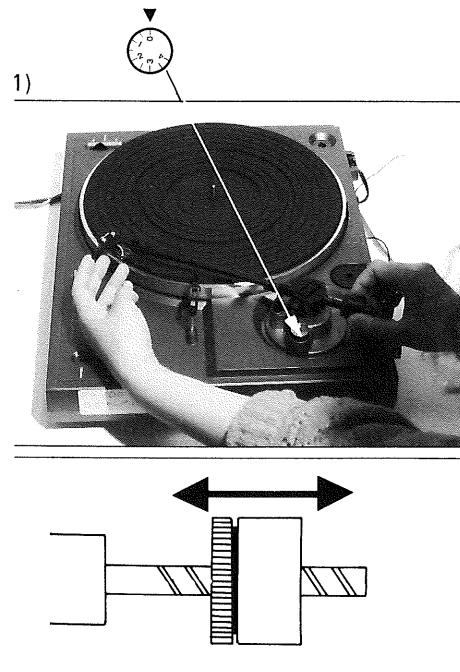
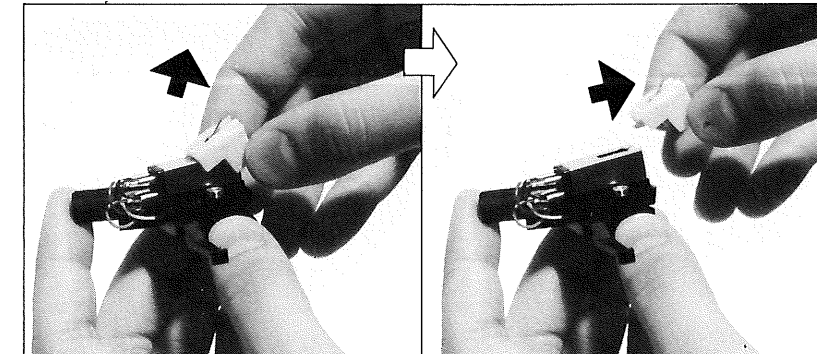
針先の交換
STYLUS REPLACEMENT

↑先の交換

ダイヤモンド針は通常500～1000時間使用できますが、長時間ご使用になった針はレコードをキズつけ雑音の原因となりますので、早めにお取り換えください。その際に必ずご使用になっているカートリッジの指定針をお買い求めください。本機の付属カートリッジ(2RC-5)の指定針は(RN-5)です。

STYLUS REPLACEMENT

Diamond stylus is usually good for about 500 to 1,000 hours of continuous playing, but the life expectancy of the stylus varies greatly depending on how it is used. A worn stylus will cause treble tones to be distorted and harsh, so the stylus must be replaced. Be sure to obtain the correct replacement stylus matching to your cartridge. The proper replacement stylus assembly can be inserted readily into the cartridge.

AUSWECHSELN DER NADEL

Eine Diamantnadel reicht im allgemeinen für eine ununterbrochene Spielzeit von 500 bis 1000 Stunden, jedoch hängt ihre Lebensdauer stark von den Gebrauchsbedingungen ab. Eine abgenutzte Nadel läßt die hohen Töne verzerrt und schrill klingen und muß daher ausgewechselt werden. Achten Sie beim Kauf der neuen Nadel darauf, daß diese auch für Ihren Tonabnehmer geeignet ist. Die richtige Austauschnadel kann sehr einfach in den Tonabnehmer eingesetzt werden.

REPLACEMENT DE LA POINTE DE LECTURE

La pointe de lecture en diamant est ordinairement bonne pour une durée d'écoute équivalente à 500 à 1.000 heures d'écoute continue, mais l'espérance de vie de la pointe de lecture varie grandement en fonction de son utilisation. Une pointe de lecture usée est la cause de tonalités aiguës déformées et dures, ce qui nécessite le remplacement de la pointe de lecture. S'assurer de l'obtention de la pointe de lecture de remplacement adéquate s'adaptant à votre cartouche. L'assemblage approprié de la pointe de lecture peut être facilement inséré dans la cartouche.

NAALD VERVANGING

Een diamantnaald kan in het algemeen voor een ononderbroken speeltijd van 500 tot 1000 uren gebruikt worden, maar de bedrijfslevensduur hangt sterk af van de manier waarop het wordt gebruikt. Een gesleten naald is de oorzaak van vervormde en schrille hoge tonen, en moet dan vervangen worden. Pas er op dat u bij aankoop van de nieuwe naald, deze geschikt is voor uw opneemelement. De juiste vervangingsnaald kan gemakkelijk in het opneemelement worden ingezet.

SUSTITUCION DE AGUJA

La aguja de diamante suele proporcionar de 500 a 1000 horas aproximadamente de buen uso. No obstante la vida de la aguja varía mucho según el modo de usarla. Una aguja gastada produce tonos agudos ásperos y distorsionados y entonces hay que cambiarla. Cerciórese de que la nueva aguja corresponde al cartucho que Ud. use. La pieza de la aguja apropiada puede insertarse fácilmente en el cartucho.

SOSTITUZIONE DELLA TESTINA

La testina di diamante è generalmente utilizzabile de 500 a 1000 ore di uso continuo, ma la durata della testina dipende enormemente da come viene usata. Una testina consumata fa sì che i suoni acuti risultino distorti e rochi, per cui è necessario sostituire la testina. Accertarsi che la nuova testina sia esattamente conforme alla vostra cartuccia. Il giusto corpo della testina di ricambio si inserisce facilmente nella cartuccia.

NÅLBYTTE

Diamantnålar är vanligtvis användbara för 500 – 1,000 timmars speltid, men livslängden på nålen beror mycket på hur den används. En sliten nål förorsakar distorsion och störning i diskantljudet, så nålen måste bytas ut. Se noga till att Ni får den rätta nålen som passar för just Er pickup. Den rätta bytesnålen kan införas lätt i pickupen.

演奏方法

- レコードをターンテーブルに載せてください。ドーナツ盤の場合はEPアダプターをお使いください。アームリフターを▼の位置にしてください。
- スピードセレクターをレコードの回転数に合わせてください。
- トーンアームを注意深くレコードのふちに近づけてゆくとパワーが入り、回転を始めます。
- 針先の位置がレコード上にあることを確認したらアームリフターを▼の位置にしてください。トーンアームが降りて演奏開始です。アンプのボリュームをあげると音楽が聞こえます。
- 演奏が終了しますとトーンアームは自動的に元の位置に復帰し電源も同時にカットされます。

OPERATION

- Place a record (disc) on the platter. For doughnut-type record which has a large center hole, use EP adapter.
- Push the cueing device UP.
- Set the speed selector switch to the rpm of the record to be played.
- Swing the tonearm carefully to a position directly over the starting grooves of the record. This will turn the power on.
- Push the cueing device DOWN. The transcription starts.
- When the transcription is over, the tonearm will automatically rise slowly, lifting the stylus from the record, and returns to the arm rest. The motor will also shut off automatically when the tonearm is swung back to the arm rest.

BEDIENUNG

- Eine Schallplatte auf den Plattenteller legen. Für Schallplatten mit grossem Mittelloch wird der Zentrier-Adapter verwendet. Die Tonarmaufsetzvorrichtung nach OBEN stellen.
- Den Drehzahlwahlschalter auf die entsprechende Drehzahl der abzuspielenden Schallplatte stellen.
- Den Tonarm nun vorsichtig direkt über die Anfangsrillen der Schallplatte bewegen. Dadurch wird auch der Strom eingeschaltet.
- Die Tonarmaufsetzvorrichtung nach UNTEN stellen. Das Abspielen beginnt.
- Wenn das Abtasten vorbei, d.h. die Musikwiedergabe beendet ist, hebt der Tonarm automatisch ab und schwenkt zur Tonarmauflage zurück. Der Motor wird automatisch abgeschaltet, sobald der Tonarm wieder auf seiner Auflage liegt.

FONCTIONNEMENT

- Placer un disque sur le plateau. Pour les disques en forme de couronne ayant un gros trou central utiliser l'adaptateur EP. Lever le dispositif de repérage.
- Régler le commutateur de sélecteur de vitesse sur le nombre de tours correspondant au disque à jouer.
- Déplacer avec précaution le bras acoustique jusqu'à une position juste au-dessus des sillons de commencement du disque. Ceci enclenchera l'alimentation.
- Abaisser le dispositif de repérage. L'enregistrement commence.
- Quand l'enregistrement est terminé, le bras acoustique sera automatiquement élevé doucement, ceci lèvera la pointe de lecture de la surface du disque, et le bras acoustique reviendra sur le reposoir. L'alimentation sera aussi coupée automatiquement quand le bras acoustique sera de retour sur le reposoir.

BEDIENING

- Een plaat op het plateau leggen. Voor platen met een groot middengat, moet de speciale centreer-adaptor worden gebruikt. Zet het cue-functie op UP.
- Zet de snelheids-keuzeschakelaar op het overeenstemmende toerental van de af te spelen plaat.
- De toonarm nu voorzichtig direct boven de aanloopgroef van de plaat zetten.
- Zet het cue-functie op DOWN, waardoor de naald voorzichtig op de plaat wordt gezet. Het afspelen begint.
- Na beëindiging van het afspelen zwaait de toonarm vanzelf terug naar de armsteun en de stroom wordt uitgeschakeld.

MANEJO

- Poner un disco en el plato. Para discos con agujero central grande, usar el adaptador EP. Poner en UP el alzabrazo.
- Ajustar el selector de velocidad a las rpm del disco que se escuche.
- Llevar el brazo con cuidado hasta quedar directamente sobre los surcos iniciales del disco. (Esto enciende el tocadiscos).
- Poner en DOWN el alzabrazo. Comienza la audición.
- Terminado el disco, el brazo se alza automáticamente y retorna a su apoyo. El motor también se apaga automáticamente al volver el brazo a su apoyo.

PROCEDURA

- Porre un disco sul piatto di portata, per il disco di tipo a frittella il quale ha un buco di centro grande, ed usare il pezzo aggiuntivo EP. Spingere il dispositivo di spunto IN ALTO.
- Fissare l'interruttore selettore di velocità alle rpm del disco per funzionare.
- Spostare il braccio di tono accuratamente a una posizione direttamente sopra le scanature d'arrivamento del disco. Questo accenderà l'alimentazione.
- Spingere il dispositivo di spunto IN BASSO. La trascrizione/comincia.
- Quando la trascrizione è terminata, il braccio di tono si muove automaticamente adagio; alzando la punta dal disco, e ritorna al poggiabrazzo. Il motore si chiuderà anche automaticamente quando il braccio di tono è oscillando indietro al poggiabrazzo.

ANVÄNDNINGSSÄTT

- Placera en gramfonskiva på skivtallriken. För en skiva med ett stort mitthål skall EP-adaptorn användas. Inställ tonarmslyftspaken i UP-läge.
- Inställ hastighetsväljaren på det varvtal som skivan skall spelas med.
- För tonarmen försiktigt till läget mitt över det inledande spåret på skivan. Då påkopplas skivtallriken.
- Inställ lyftspaken i DOWN-läge. Spelningen börjar.
- När spelningen avslutats lyftes tonarmen sakta automatiskt upp. Nälen lämnar skivytan och tonarmen återvänder till tonarmsstödet. Motorn fränkopplas automatiskt också när tonarmen återvänder till sitt stöd.



1



2



3



4



5



演奏の途中でカットさせたいときはリジェクトボタンを押してください。トーンアームはその時点で自動的にアームレストに復帰し電源スイッチもカットされます。

To end a transcription midway, push the reject button. The tonearm will automatically return to the armrest and cut off the power.

Um das Abspielen in der Mitte zu unterbrechen, wird die Endabschalt-Taste. Der Tonarm wird dadurch von selbst auf die Tonarmauflage zurückschwenken, und der Strom wird abgeschaltet.

Pour terminer un enregistrement en cours d'écoute, pousser le bouton de rejet. Le bras acoustique retournera automatiquement sur le reposoir, et l'alimentation sera coupée.

Om het afspelen in midden te onderbreken, het indrukken van reject knop. De toonarm zal dan vanzelf naar de armsteun terug gaan en de stroom wordt uitgeschakeld.

Para terminar una transcripción a mitad del camino, pulse el botón reject. El brazo de tono volverá automáticamente al apoyo del brazo y corta la alimentación.

Per terminare una trascrizione a metà strada, spingere il bottone reject. Il braccio di tono ritornerà al poggiabrazzo e taglia l'alimentazione.

Tryck ned REJECT-knappen när Ni önskar avbryta eller avsluta spelningen. Tonarmen återvänder då automatiskt till tonarmsstödet och strömmen fränslås.

電源はトーンアームをアームレストの上に乗せるとOFFになります。

The power will be always cut off when the tonearm is returned onto the arm-rest.

Der Strom wird immer abgeschaltet, sobald der Tonarm wieder auf der Tonarmauflage liegt.

L'alimentation sera toujours coupée lorsque le bras acoustique est de retour sur le reposoir.

De stroom zal altijd worden uitgeschakeld, zo gauw de toonarm op de armsteun ligt.

La alimentación cortará siempre cuando el brazo de tono se devuelve en el apoyo del brazo.

L'alimentazione taglierà sempre quando si ritorna il braccio di tono sopra il poggiabrazzo.

Strömmen fränslås alltid när tonarmen återvänder till tonarmsstödet.

保守注意事項

- A. 回転中のターンテーブルに手を触れないでください。
- B. カートリッジやレコード針を交換する場合は、(プレーヤー)とアンプまたはレシーバーのスイッチがOFFになっているかお確かめください。
- C. カートリッジの針先は常にきれいに保ってください。やわらかいワイケなどを使用し、針先には指で触れないでください。
- D. レコード盤を演奏前にレコードクリーナーできれいにしておきますと、針先に付着するゴミも少なくなりま
- E. 演奏中のプレーヤーに振動を与えないでください。
- F. プレーヤーのダストカバーはかわいた布でおふきください。
- G. プレーヤーは必ず水平にして使用してください。

毎1回はモーター部に注油してください。ベルトをキャプスタンから外してオイルが附着しないよう注意しながら、指定のオイル穴(2ヶ)に2-3滴の良質のマシン油を注油してください。(写真)

MAINTENANCE

- A. Do not stop the rotating platter by force.
- B. When replacing cartridge or stylus, make sure the power is off on both the turntable and the amplifier or receiver.
- C. Keep the stylus tip clean of dust. Use a soft brush and never use fingers.
- D. Clean your records frequently with suitable cleaner before playing.
- E. Do not move the turntable when it is operating.
- F. Clean the cabinet and the dust cover with a soft dry cloth.
- G. Ensure the turntable body is located on a solid level surface.

The motor may require oil once a year or depending on usage. Be sure to use a proper oil (as used on any motors) and drip in a few drops on the designated holes around the capstan.

INSTANDHALTUNG

- A. Nicht den sich drehenden Plattenteller mit Gewalt anhalten.
- B. Beim Auswechseln des Tonabnehmers oder der Nadel darauf achten, daß sowohl der Plattenspieler wie auch der Verstärker oder Empfänger ausgeschaltet sind.
- C. Die Nadelspitze stets frei von Staub halten. Zum Reinigen einen weichen Pinsel und niemals einen Finger benutzen.
- D. Schallplatten sollten häufig mit einem geeigneten Reinigungsmittel vor dem Abspielen gesäubert werden.
- E. Den Plattenspieler nicht bewegen, während sich dieser in Betrieb befindet.
- F. Chassis und Staubschutzhaube mit einem weichen, trockenen Tuch reinigen.
- G. Sich versichern, dass der Plattenspieler auf einer ebenen und festen Unterlage steht.

Der Motor braucht einmal im Jahr oder je nach Gebrauch etwas Öl. Sich versichern, dass geeignetes Öl (Motorenöl) verwendet wird. Einige wenige Tropfen in die dafür bezeichneten Löcher um der Motorachse einlassen.

ENTRETIEN

- A. Ne pas forcer l'arrêt du plateau en rotation.
- B. S'assurer, lors du remplacement de la cartouche ou de la pointe de lecture que le courant est coupé à la fois au niveau du tourne-disque et de l'amplificateur ou du récepteur.
- C. Maintenir la pointe de lecture dans un état sans poussière. Utiliser une brosse douce et ne jamais utiliser les doigts.
- D. Nettoyez souvent vos disques à l'aide d'un produit d'entretien approprié avant de procéder à l'écoute.
- E. Ne pas déplacer le tourne-disque en cours de fonctionnement.
- F. Nettoyer l'ébénisterie et le couvercle anti-poussière à l'aide d'un linge doux et sec.
- G. S'assurer que le tourne-disques soit placé sur une surface plane et solide.

Le moteur peut avoir besoin d'huile une fois par année ou suivant son utilisation. S'assurer d'utiliser de l'huile appropriée (comme utilisée pour tous moteurs) et faire couler quelques gouttes dans les trous désignés autour du cabestan.

ONDERHOUD

- A. Het plateau niet met geweld stopzetten.
- B. Wanneer het opneemelement of de naald vervangen wordt, zorg er dan voor dat zowel de draaitafel als de versterker of ontvanger uitgeschakeld zijn.
- C. De naaldpunt vrij van stof houden. Voor het reinigen gebruik een zacht borsteltje, nooit de vingers gebruiken.
- D. Platen moeten regelmatig met een geschikt reinigingsmiddel gereinigd worden.
- E. De draaitafel niet bewegen wanneer deze in bedrijf is.
- F. Chassis en stofafdekkap met een zachte droge doek reinigen.
- G. Zorg ervoor dat de draaitafel op een even en solide plaats wordt opgezet.

De motor vereist smering met olie eens per jaar, of afhankelijk van het gebruik. Zorg ervoor het juiste type olie te gebruiken (Als gebruikt voor andere motoren) druppel een paar druppeltjes in de daarvoor bestemde gaatjes rondom de aandrijfjas.

MANTENIMIENTO

- A. No detener el plato a la fuerza mientras gira.
- B. Al sustituir el cartucho o la aguja desconectar siempre la corriente del tocadiscos y del amplificador receptor.
- C. Mantener la punta de la aguja libre de polvo. Usar un cepillo suave y nunca los dedos.
- D. Limpiar los discos frecuentemente con un limpiador apropiado antes de escucharlos.
- E. No mover el tocadiscos mientras está funcionando.
- F. Limpiar el gabinete y la tapa con un paño suave seco.
- G. Asegúrese de que el cuerpo del plato giratorio se ubica en una superficie de nivel sólido.

El motor puede requerir aceite una vez por año o más dependiendo del uso. Use solo aceite apropiado (como el usado con otros motores) y eche unas gotas en los agujeros desiguados alrededor del cabrestante.

MANUTENZIONE

- A. Il piatto del disco non va mai fermato forzatamente.
- B. Quando la cartuccia o la testina vengono sostituite, fare attenzione che la corrente sia stacata sia dal giradischi che dall'amplificatore o dal reciver.
- C. Mantenere la testina sempre pulita. Usare un pennellino soffice e mai le dita.
- D. Pulire frequentemente i dischi, prima di usarli, con un apposito pulitore.
- E. Non muovere il giradischi mentre è in funzione.
- F. Pulire la cassa e il coperchio con un panno soffice e asciutto.
- G. Assicurarsi di que il corpo del piatto giradischi si colloca in una superficie di livello solido.

Il motore può richiedere l'olio una volta ogni anno o dipendendo dell'uso. Assicurare di usare un olio proprio (come si usa in alcuni motori) e sgocciolare alcune gocce sui buchi designati intorno a l'argano.

UNDERHÅLL

- A. Stoppa inte tallriken med våld när den fortsätter rotera.
- B. Vid utbyte av pickup eller nål skall Ni se till att skivspelaren och förstärkaren eller mottagaren är frånkopplade.
- C. Håll nålen dammfri. Använd en mjuk borste, men aldrig fingrarna.
- D. Rengör skivorna regelbundet med ett lämpligt rengöringsmedel före spelning.
- E. Rör inte skivspelaren under spelning.
- F. Rengör höljet och dammskyddshuven med en mjuk, torr trasa.
- G. Skivspelaren bör alltid placeras på ett horisontalt och stabilt underlag.

Motorn behöver smörjning en gång om året eller oftare beroende på hur mycket apparaten användes. Se till att en rätt oljetyp (en sådan typ som användes för motorer). Håll några droppar in i smörjningshålen runt kapstanen.



ダストカバーについて

ダストカバーはプレーヤーの本体から取りはずし可能です。40°から60°の角度で固定させることもできます。

DUST COVER

The dust cover can be easily detached. Note it is free-stop from about 40° to 60° angle.

STAUBSCHUTZHAUBE

Die Staubschutzhaube kann leicht abgenommen werden. Sie ist freistehend in einem Winkel zwischen 40° bis 60°.

COUVERCLE ANTI-POUSSIÈRE

Il est facile de détacher le couvercle anti-poussière. Il est à remarquer qu'il est à arrêt libre sur un angle de 40° à 60°.

ダストカバー DUSTCOVER



STOF AFDEKKAP

De stofafdekkap kan gemakkelijk worden afgenomen. Het is vrijstaand onder een hoek van ongeveer 40° tot 60°.

ヘッドシェルスタンド HEADSHELL STAND

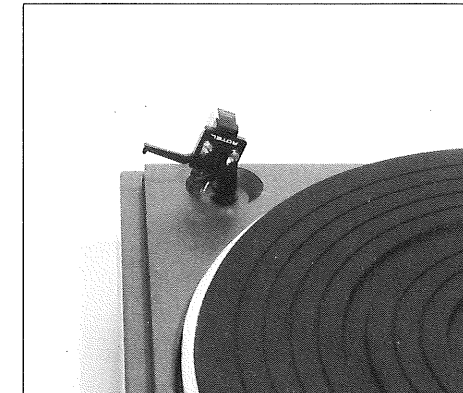

TOONKOPHOUDER-STAND

U kunt een reserve opneemelement bewaren in de praktische stand op de linker achterhoek.

TAPA

La tapa anti-polvo puede desmontarse fácilmente. Puede quedar parada en ángulos de 40° a 60°.

COPERCHIO

Il coperchio può essere tolto facilmente. Notare che si sblocca nell'angolo compreso fra i 40° e i 60°.

DAMMSKYDDSHUV

Huven kan tas bort lätt. Observera att den hakar fast vid 40° - 60° vinkel.

ヘッドシェルスタンド

1ペアのヘッドシェルをお持ちの場合、プレーヤーの左側後部にあるヘッドシェルスタンドに保管しておくことができます。

HEADSHELL STAND

You can store a spare cartridge in the convenient headshell stand provided at back left-hand corner.

STÄNDER FÜR TON-ABNEHMERMUSCHEL

Ein Ersatztonabnehmer kann in dem praktischen Ständer in der linken hinteren Ecke aufbewahrt werden.

SUPPORT DE COQUILLE DE TÊTE DE LECTURE

Il vous est possible de ranger une cartouche de rechange dans le support de la coquille de tête de lecture située dans le coin gauche.

ALOJAMIENTO DE CASQUILLO

Se puede guardar un cartucho de repuesto en el conveniente alojamiento situado en el rincón izquierdo de atrás.

SUPPORTO DELL'ASTUCCIO

E' possibile conservare una cartuccia di riserva nel supporto dell'astuccio nell'angolo posteriore a sinistra.

PICKUP-HUS HÅLLARE

Ett reserv pickup-hus kan förvaras i den bekväma hållaren på det bakre vänstra hörnet.

ハウリングとハムについて

ハウリングはスピーカーからの振動が、フィードバックに伝わって起きるのが原因です。プレーヤーをスピーカーボックスからできるだけ離してみてください。

ハムは普通、プレーヤーの近くにある他の電器製品の影響によって起ります。そのときはプレーヤーの設置場所を変えてみてください。また、プレーヤーの電源プラグの差し込みを逆にすれば消えることもあります。

HOWLING AND HUM

Howling is usually caused by vibration of speakers which affects the sensitive cartridge. If such phenomenon occurs, relocate the turntable or speakers away from each other as much as possible.

Hum is usually caused by imperfect grounding (earthing) of the turntable. Check if the turntable is properly grounded to the amplifier's ground. Hum will also be induced when the output cables are too close to the amplifier's power transformer, so locate the cables away. Sometimes, you can eliminate a hum by unplugging the AC plug and plug it back in reverse.

HEULEN UND BRUMMEN

Heulen wird im allgemeinen durch Lautsprecherschwingungen verursacht, welche auf den empfindlichen Tonabnehmer einwirken. Sollte dieses vorkommen, stellen Sie den Plattenspieler und die Lautsprecher so weit von einander getrennt wie möglich auf. Brummen wird meistens durch unvollständige Erdung des Plattenspieler und die Lautsprecher so weit von einander getrennt wie möglich auf.

Brummen wird meistens durch unvollständige Erdung des Plattenspieler hervorgerufen. Prüfen Sie, ob der Plattenspieler richtig an die Erdung des Verstärkers angeschlossen ist. Brummen kann auch auftreten, wenn sich die Ausgangskabel zu nahe am Netztransformator des Verstärkers befinden.

Verlegen Sie die Kabel daher genügend entfernt. Manchmal kann Brummen auch einfach dadurch ausgeschaltet werden, daß man den Netzstecker aus der Steckdose zieht und umgekehrt wieder hineinsteckt.

HURLAGE ET BOURDONNEMENT

Le hurlage est ordinairement causé par les vibrations des haut-parleurs affectant la cartouche sensible. En cas d'apparition d'un tel phénomène, replacer le tourne-disque ou les haut-parleur aussi loin que possible l'un de l'autre.

Le bourdonnement est causé d'habitude par une mise à la terre inadéquate (masse) du tourne-disque. Vérifier que le tournedisque est proprement connecté à la masse de l'amplificateur. L'induction d'un bourdonnement se produit lorsque les câbles de sortie sont trop proches du transformateur de courant de l'amplificateur. Placer les cordons à distance.

Il est parfois possible d'éliminer un bourdonnement en débranchant la prise AC et en la rebranchant en sens inverse.

HUILEN EN BROMMEN

Huilen wordt in het algemeen door de vibraties van de luidsprekers veroorzaakt, welke het gevoelige opneemelement beïnvloedt. Zou dit gebeuren, zet de draaitafel of luidsprekers dan op een andere plaats zo ver mogelijk van elkaar verwijderd.

Brommen wordt meestal veroorzaakt door onvolmaakte aarding van de draaitafel. Controleer of de draaitafel op de juiste manier op de aarde van de versterker is aangesloten. Brommen kan ook worden veroorzaakt, wanneer de uitgangskabels zich te dicht bij de nettransformator van de versterker bevinden. In dat geval verleg de kabels. Af en toe kan het brommen eenvoudigweg uitgeschakeld worden, door het uittrekken van de stekker uit de contactdoos en de stekker omdraaien en weer opnieuw in te steken.

AULLDO Y ZUMBIDO

El aullido suele producirse por vibración de los altavoces que afecta al sensible cartucho. Si ocurre tal fenómeno, cambie de lugar el tocadiscos o los altavoces, alejándolos entre sí lo más posible. El zumbido se suele deber a imperfecta conexión a tierra del tocadiscos. Revise si el tocadiscos está correctamente conectado a tierra en el amplificador. El zumbido también puede ser inducido cuando los cables de salida están demasiado cercanos al transformador del amplificador, aléjelos. A veces se puede eliminar el zumbido desenchufando de la red y enchufando al revés.

GEMITO E RONZIO

Il gemito è di solito causato dalla vibrazione dei diffusori che influisce sulla sensibilità della cartuccia. Se ciò avviene, porre il giradischi o i diffusori il più lontano possibile uno dall'altro. Il ronzio è di solito causato dal contatto grounding imperfetto del giradischi. Controllare quindi che il giradischi sia correttamente collegato alla base dell'amplificatore. Il ronzio avviene anche quando i cavi output sono troppo vicini al trasformatore di corrente dell'amplificatore. In questo caso bisogna spostare i cavi più lontano. Qualche volta si può eliminare il ronzio staccando la spina AC e reinserendola nel senso contrario.

HOWLING (TJUT) OCH HUM (BRUM)

Howling förorsakas vanligtvis av högtalarnas vibrationer som påverkar den högkänsliga pick-upen. Om howling uppstår skall skivspelaren och högtalarna omplaceras så att de står så långt från varandra som möjligt.

Hum förorsakas vanligtvis av felaktig eller otillräcklig jordning av skivspelaren. Kontrollera att skivspelaren är rätt jordansluten till förstärkarens jord-uttag. Hum uppstår även om utgångskablarna ligger för nära förstärkarens transformator. Placera kablarna på ett lämpligt avstånd i så fall. Ibland går det att eliminera hum genom att dra ut nätkontakten och sätta in den omvänt.

各部の調整

本機は出荷前に完全に調整されていますから初めてのご使用に際してはこの項の各調整は必要ありません。長期にわたるご使用、あるいは特によんらかの事情により調整の必要が生じた場合にのみ行なってください。これらの調整をむやみに行なうことは故障の原因となりますから十分ご注意ください。

ADJUSTMENT

This section is written out in case of any mechanical troubles you have in operating your turntable. If there is nothing wrong with your turntable, disregard this section. If there is trouble, see if any instruction listed below applies to your problem. Please consult a qualified technician if you cannot make the following adjustments. If you have other problems, contact Rotel authorized service centers.

EINSTELLUNG

Dieser Abschnitt ist für den Fall aufgeführt, dass bei der Bedienung Ihres Plattenspielers mechanische Störungen auftreten. Lassen Sie diesen Abschnitt unbeachtet, wenn an Ihrem Plattenspieler alles richtig funktioniert.

Sollte eine Störung auftreten, sehen Sie nach, ob eine der unten angeführten Anweisungen auf Ihr Problem zutrifft. Lassen Sie sich bitte von einem qualifizierten Fachmann beraten, wenn Sie diese Einstellungen nicht ausführen können. Sollten Sie andere Probleme haben, wenden Sie sich bitte an von Rotel bevollmächtigte Service-Zentren.

REGLAGE

Ce paragraphe a été écrit au cas où vous pourriez avoir des ennuis mécaniques en utilisant votre tourne-disques. Si votre tourne-disques ne vous pose aucun problème, négligez ce paragraphe.

Si il y a problème, contrôlez si les instructions mentionnées ci-dessous s'appliquent à votre cas. Veuillez consulter un technicien qualifié si vous ne pouvez pas faire ces ajustements.

Si vous avez d'autres problèmes, veuillez contacter un agent autorisé de Rotel.

INSTELLING

Deze paragraaf was geschreven voor het geval u moeijelikheden mocht hebben met uw draaitafel. Sla dit gedeelte over wanneer uw draaitafel op de juiste manier functioneert. Zou er een storing optreden, lees het dan door en zie of de instructies van toepassing kunnen zijn met uw probleem. Mocht u andere problemen hebben raadpleeg dan uw bevoegde Rotel servicehandelaar.

AJUSTE

Esta sección está escrita por si surgiera algún problema mecánico al manejar el tocadiscos. Si su tocadiscos no tiene nada extraño, puede dejar de leer esta sección. Si surgiera algún problema, vea si las instrucciones siguientes son aplicables. En caso de no poder Ud. hacer los ajustes siguientes, consulte un técnico cualificado. Si hubiera otros problemas, visite un servicio Rotel autorizado.

AGGIUSTAMENTO

Questa sezione è scritta per esteso caso mai di alcuni guasti meccanici che lei ha quando funziona vostro giradischi. Se non c'è niente guasto col vostro giradischi, non curarsi di questa sezione. Se c'è il guasto, vedere se qualche istruzione sotto elencata si applica al vostro problema. Per favore, consultare il tecnico qualificato se lei non può fare gli aggiustamenti seguenti. Se lei ha altri problemi, mettere in contatto i centri di servizio autorizzati di Rotel.

JUSTERING

Detta kapitel är avsett för att rätta till sådana mekaniska fel uppstår när Ni använder denna skivspelare. Om skivspelaren fungerar utan något fel behöver Ni inte läsa detta kapitel. Om fel uppstår skall Ni förstås nederstående anvisningar. Vänd Er till en kvalificerad tekniker, om det visar sig svårt att utföra följande justeringar. Har Ni andra problem skall Ni ta kontakt med Rotels återförsäljare eller service-verkstad.

ターンテーブルの水平調整

ターンテーブルを取り外して写真の矢印の位置にある4本のビスを回して行なってください。ターンテーブルを手で回しながらターンテーブルの水平面と本体のいちばん高い部分との距離が9ミリになるようにしてください。

HORIZONTAL ALIGNMENT OF THE PLATTER BASE AND TONARM

In case you need to adjust the "double floating" platform housing the platter base and the tonearm, you can adjust 4 screws for the horizontal balancing. The optimum placement is when the distance from the top of platter to the highest part of cabinet is 9mm all around.

WAAGERECHE AUSRICHTUNG DER PLATTENTELLERUNTERLAGE UND DES TONARMS

Sollte es notwendig sein, die "doppelt schwimmende" Plattform mit der Plattentellerunterlage und dem Tonarm auszurichten, kann an vier Schrauben die waagerechte Ausbalancierung verstellt werden. Die optimale Einstellung ist erreicht, wenn der Abstand von der Oberfläche des Plattentellers bis auf den höchsten Teil des Gehäuses rundum 9mm beträgt.

ALIGNEMENT HORIZONTAL DE LA BASE DU PLATEAU ET DU BRAS ACOUSTIQUE

Au cas où vous auriez à ajuster la plateforme à "double flottement", enchâssant la base du plateau et le bras acoustique, vous pouvez régler 4 vis pour l'équilibrage horizontal. Le placement optimal est atteint quand la distance entre le haut du plateau et la partie supérieure du châssis est de 9mm tout autour.

HORIZONTALAAL RICHTEN VAN DE PLATEAUBASIS EN DE TONARM

In geval het nodig mocht zijn, de "dubbel drijvende" platform behuizing de plateaubasis en de tonarm te richten, dan kunnen 4 schroeven voor de horizontale uitbalancering worden versteld. De optimale instelling is bereikt, wanneer de afstand van de oppervlakte van het plateau tot het hoogste gedeelte van de behuizing rondom 9 mm bedraagt.

EQUILIBRIO HORIZONTAL DE BRAZO Y BASE DEL PLATO

Si se necesita ajustar la plataforma de "doble flotación" que aloja el brazo y la base del plato, se puede lograr equilibrio horizontal ajustando 4 tornillos. La posición óptima se obtiene cuando la distancia desde lo alto del plato a la parte más alta del gabinete es 9mm.

ALLINEAMENTO ORIZZONTALE DELLA BASE DEL PIATTO DI PORTATA ED IL BRACCIO DI TONO

In case lei abbisogna di aggiustare la piattaforma "galleggiante al doppio" racchiudendo la base del piatto di portata ed il braccio di tono, lei può aggiustare le 4 viti per l'equilibrio orizzontale. La disposizione ottimale è la distanza dalla cima del piatto di portata alla parte la più alta della cassetta è 9mm per completo.

HORISONTELL INSTÄLLNING AV SKIVTALLRIKSBASEN OCH TONARMEN

Om det är nödvändigt att justera den "dubbelflytande" plattformen som innehåller skivtallriksbasen och tonramen, kan Ni justera de 4 tre skruvar som bibehåller horisontalbalansen. Det optimala läget erhålles när avståndet mellan tallriken topp och höljets högsta del är 9mm.

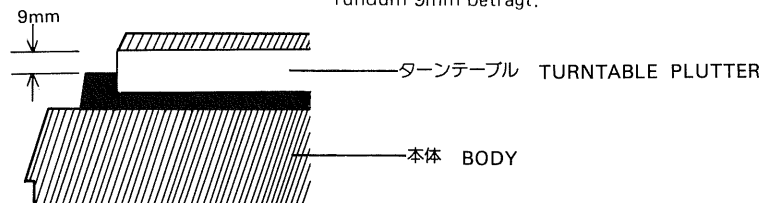
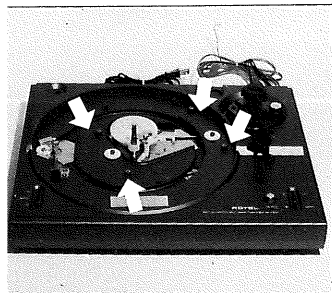

アームリフターの高さ調整

アームベースにあるリフターの中部のビスで調整ができます。

ADJUSTMENT FOR HEIGHT OF OIL LIFTER

In case the oil lifter is not functioning properly (e.g., lifting the tonearm too high or too low), adjust the screw as shown to re-set for a proper elevation level.

EINSTELLUNG DER HÖHE DES HYDRAULISCHEN HEBERS

Sollte der hydraulische Heber nicht richtig funktionieren (d.h. der Tonarm wird zu tief oder zu hoch gehoben), wird die Schraube, wie gezeigt, auf die richtige Abhebehöhe gestellt.

REGLAGE DE LA HAUTEUR DU REPERAGE HYDRAULIQUE

En case où le repérage hydraulique ne fonctionne pas proprement (si le bras acoustique est élevé trop haut ou trop bas), régler la vis, comme indiqué, pour réajuster à un niveau correct.

INSTELLING VAN DE HOOGTE DER HYDRAULISCHE LICHTER

In geval de hydraulische lichter niet op de juiste manier functioneert (d.i. de toonarm wordt te hoog of te laag op gelicht) verstel dan de schroef, als getoond, voor de juiste oplicht-hoogte.

AJUSTE DE ALTURA DEL ALZABRAZO

Si el alzabrazo, no funciona adecuadamente (p.ej. alza el brazo demasiado alto o bajo), ajuste el tornillo según se ve para lograr la elevación apropiada.

AGGIUSTAMENTO PER L'ALTEZZA DEL'ALZATORE DI OLIO

In caso l'alzatore di olio non è funzionando propriamente (p.es., alzando il braccio di tono troppo alto o troppo basso), aggiustare le vite come si mostra allo scopo di rimettere per un proprio livello di elevazione.

JUSTERING AV TONARMENS LYFTNINGSHÖJD

Om tonarmslyften inte fungerar korrekt, dvs. tonarmen lyfter upp sig för mycket eller litet, skall justerskruven vridas som på figuren så att den rätta lyftningshöjden erhålles.

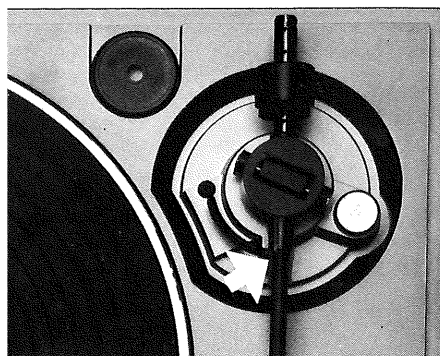

アームリフターの調整
ADJUSTMENT FOR HEIGHT OF OIL LIFTER

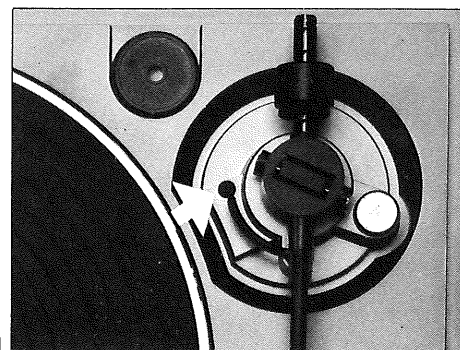

オートリターンの調整
ADJUSTMENT FOR AUTO-RETURN POSITION

オートリターン位置の調整

演奏終了時にトーンアームが復帰する位が遅すぎたり早すぎたりする場合に行ってください。トーンアームベースの調整用の穴がありますからそこにドライバーを入れリターン位置を調整してください。

ADJUSTMENT FOR AUTO-RETURN POSITION

In case the tonearm is not being properly returned (lifted from the record too early or too late), you may re-set for the proper returning point by adjusting the screw on the tonearm base as shown.

EINSTELLUNG DER STELLUNG FÜR DIE AUTOMATISCHE RÜCKSCHWENKUNG

Sollte der Tonarm nicht richtig zurückgeführt (d.h. zu früh oder zu spät von der Schallplatte abgehoben) werden, kann die richtige Rückschwenkstellung neu eingestellt werden, indem die Schraube am Tonarmfuss, wie gezeigt, verstellt wird.

REGLAGE DE LA POSITION DU RETOUR AUTOMATIQUE

En cas où le bras acoustique ne revient pas proprement (sélévé du disque trop tôt ou trop tard), vous pouvez réajuster le point de retour correct en réglant la vis sur la base du bras acoustique, comme indiqué.

INSTELLING VAN DE AUTOMATISCHE TERUGKEER-STAAND

In geval de toonarm niet op de juiste manier terugkeert (te vroeg of te laat van de plaat opgelicht), kan de terugkeer-stand worden geregeld met behulp van de instelschroef op het toonarmvoetje als getoond.

AJUSTE DE POSICION DE AUTORETORNO

En caso de no retornar el brazo apropiadamente (se alza demasiado pronto o tarde) se puede fijar el punto de retorno apropiado, ajustando el tornillo de la base del brazo según se ve.

AGGIUSTAMENTO PER LA POSIZIONE DI RITORNO AUTOMATICO

In caso il braccio di tono non è stato ritornato propriamente (alzato dal disco troppo presto o troppo tardi), lei può rimettere il proprio punto di ritorno si aggiustando la vite nella base del piatto di portata come si mostra:

JUSTERING AV DEN AUTOMATISKA ÅTERVÄNDSPUNKTEN

Om tonarmens återvändning inte är korrekt, dvs. tonarmen lyftes upp sig för tidigt eller sent, kan Ni inställa återvändspunkten genom att vrida justerskruven på tonarmsbasen som visas på figuren.

電源投入位置調整

アームをターンテーブルに近づけると自動的に電源が入りますがこの位置ターンテーブルから10mmが正しい位置です。調整の必要が生じたときは下記の順で行なってください。

ゴムシートを取外しターンテーブルを手で回転させ穴の位置を調整穴の見えるところへ移動させてください。(写真下)

調整穴へドライバーを入れ、右あるいは左にビスを回転させ正しい位置になるよう調整してください。

ADJUSTMENT FOR POWER-ACTIVATING POSITION

Lift and move the tonearm near to the platter. If the platter does not start rotating (power is activated) when the cartridge and stylus is about 10mm from the platter, you can adjust the power-activation point by following instruction:

1. Remove the rubber mat off the platter. Rotate the platter until you locate the adjustment screw through the hole on platter. The screw is located opposite to the tone-arm.
2. Hold the tonearm about 10mm away from the platter and rotate the screw with a screwdriver until the power is activated.

EINSTELLUNG DER STROMEINSCHALTSTELLUNG

Tonarm anheben und zum Plattenteller bewegen. Sollte sich der Plattenteller nicht in Bewegung setzen (Strom ist eingeschaltet), wenn der Tonabnehmer mit der Nadel ungefähr 10mm vom Plattenteller entfernt ist, kann der Strom-einschaltpunkt verstellt werden, indem folgende Anweisungen befolgt werden:

1. Entfernen der Gummimatte vom Platten teller. Drehen, bis die Einstellschraube durch das Loch im Plattenteller ausfindig gemacht wird. Die Schraube befindet sich dem Tonarm gegenüber.
2. Den Tonarm ungefähr 10mm vom Plattenteller entfernt halten, und die Schraube mit einem Schraubenzieher drehen, bis der Strom einschaltet.

REGLAGE DE LA POSITION D'ENCLenchement DE L'ALIMENTATION

Lever et déplacer le bras acoustique vers le plateau. Si le plateau ne se met pas à tourner (courant mis), quand la pointe de la tête de lecture est à environ 10mm du plateau, vous pouvez régler le point d'enclenchement de l'alimentation en suivant les instructions suivantes:

1. Enlever le disque de caoutchouc du plateau. Tourner le plateau jusqu'à repérage de la vis de réglage par le trou dans le plateau. La vis se trouve à l'opposé du bras acoustique.
2. Tenir le bras acoustique à environ 10mm du plateau et tourner la vis avec un tourne-vis jusqu'à mise en marche.

INSTELLEN VAN HET STROOM-INSCHAKELPUNT

Toonarm oplichten en naar het plateau toe bewegen. Wordt het plateau niet in beweging gezet (stroom is ingeschakeld), wanneer het opneemelement met de naald ongeveer 10mm van het plateau is, dan kan het stroom-inschakelpunt versteld worden, door het opvolgen van de hieronder volgende instructies.

1. Rubbermat van het plateau afnemen. Draai het plateau totdat u de instelschroef heeft gevonden door het gat in het plateau. De schroef bevindt zich tegenover de toonarm.
2. Houd de toonarm ongeveer 10mm van het plateau weg en draai de schroef met een schroevendraaier totdat de stroom wordt ingeschakeld.

AJUSTE DE POSICION DE ENCENDIDO

Alce y acerque el brazo al plato. Si el plato no empieza a girar (motor encendido) cuando el cartucho y aguja esta a 10mm del plato, sa puede ajustar el punto de encendido del motor del siguiente modo:

1. Quite la alfombrilla del plato. Gírelo hasta encontrar el tronillo de ajuste a través del agujero del plato. El tornillo se halla en el lugar opuesto al brazo.
2. Mantenga el brazo a unos 10mm del plato y gire el tornillo con un destornillador hasta que el motor se encienda.

AGGIUSTAMENTO PER LA POSIZIONE ATTIVATORICE DI POTENZA

Alzare e muovere il braccio di tono accanto al piatto di portata. Se il piatto di portata non avvia a girare (la potenza è attivata) quando la cartuccia e la punta si trovano circa 10mm dal piatto di portata, lei può aggiustare il punto di attivazione di potenza per l'istruzione seguente:

1. Rimuovere il tappeto di gomma four il piatto di portata. Rotare il piatto di portata finché lei colloca la vite di aggiustaggio per mezzo del buco sul piatto di portata. La vite è collocata di fronte al braccio di tono.
2. Tenere il braccio di tono circa 10mm lontano dal piatto di portata e rotare la vite con un cacciavite finché la potenza è attivata.

JUSTERING AV SKIVTALLRIKENS AKTIVERINGS-PUNKT

Lyft och för tonarmen närmare skivtallriken. Börjar skivtallriken inte rotera (aktiverar sig) även om nålspetsen står omkring 10mm från tallriken, skall Ni justera aktiveringspunkten på följande sätt:

1. Ta bort gummiduken från skivtallriken. Låt tallriken rotera så att Ni lokaliserar justerskruven genom hålet på rallriken. Skruven sitter mitt emot tonarmen.
2. Håll tonarmen omkring 10mm från tallriken och vrid skruven med enskrumjessel tills tallriken aktiverar sig.

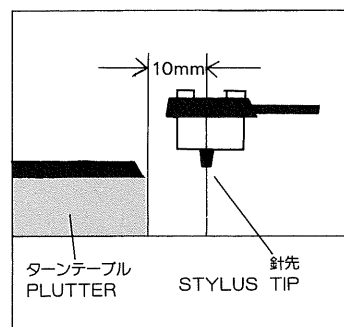
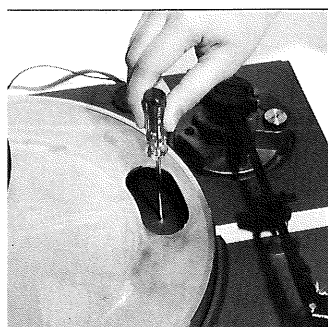

ターンテーブル
PLATTER 針先
STYLUS TIP

おもな規格

モーター／ターンテーブル	
モーター型式	4極ヒステリシスシンクロナスマ ーター
駆動方式	ベルトドライブ
回転数	33 $\frac{1}{3}$ / 45回転
ワウフラッター	0.07%(JIS WRMS)
SN比	55dB以上(IEC-B), 65dB以上(DIN-B)
ターンテーブル	アルミダイカスト(310mm)

トーンアーム	
型式	スタティックバランス方式／スト レート型／オイルダンブ式アーム リフター・アンチスケーティング ・直読式針圧ゲージ付
オーバーハング	17mm
トラッキングエラー	+2.5°～-1.5°
取り付けカートリッジ自重範囲	4g～10g
針圧調整範囲	1g～3g

その他	
供給電圧	AC100V, 50/60Hz
消費電力	5W(最大)
外形寸法	436(幅)×145(高さ)×360(奥行)mm
重量	6.5kg

●カートリッジ2RC-5 規格	
型式	VM型(バリアブルマグネチック)型
周波数特性	20～25,000Hz
チャンネルセパレーション	28dB(1kHz)
負荷インピーダンス	47k Ω
コンプライアンス	6.3×10 ⁻⁶ cm/dyne
針圧範囲	1.5～2.5g
適正針圧	2.0g
針先	0.6milダイヤモンド
重量	5.5g
指定交換針	RN-5

規格および外観は改良のため予告なく変更することがあります。

SPECIFICATIONS

MOTOR AND TURNTABLE:

Motor	4-Pole Hysteresis Synchronous Motor
Drive	Belt-Drive system
Speeds	33-1/3 and 45rpm
Wow and Flutter	0.07% (JIS WRMS)
Signal-to-Noise Ratio	Better than 55dB (IEC-3) Better than 65dB (DIN-B)
Platter	Aluminium diecast (310mm diameter)

TONEARM:

Type	Static-balanced Straight pipe arm, with plug-in headshell, oil-damped cueing device, direct-readout stylus gauge counter weight, anti- skating device.
Overhang	17mm
Tracking Error	+2.5°～-1.5°
Suitable Cartridge Weight	minimum 4g-maximum 10g
Suitable Stylus Pressure	minimum 1g-maximum 3g

MISCELLANEOUS:

Power Requirement	220,240V/50Hz
Power Consumption	8 watts
Dimensions (overall)	438 (W) × 135 (H) × 360 (D) mm 17-1/4" (W) × 5-5/16" (H) × 14-5/32" (D)
Weight (net)	5.5kg/12.1 lbs.

CARTRIDGE: (2RC-4):

Type	MM (Moving Magnetic)
Frequency response	20-20,000Hz
Channel Separation	25dB (1kHz)
Load Impedance	47kohms
compliance	5 × 10 ⁻⁶ cm/dyne
Stylus Pressure Range	1.5-2.5g
Suitable Stylus Pressure	2.0g
Stylus Tip	0.5mil
Cartridge Weight	5.5g
Replacement Stylus Type	RN-4

Note: Specifications subject to change for improvement without prior notice.

ローテル株式会社

〒152 東京都目黒区大岡山1-36-8 ☎03(717)0161(代)

Y-035A-79047M-CAB

Printed in Japan