

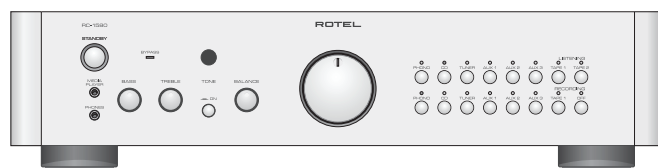

ROTEL®



RC-1580

Stereo Control Amplifier

Préamplificateur stéréo

Stereo-Vorverstärker

Preamplificador Estereofónico

Stereo Voorversterker

Preamplificatore Stereo

Stereokontrollförstärkare

Сtereo предварительный усилитель

Owner's Manual

Manuel de l'utilisateur

Bedienungsanleitung

Manual de Instrucciones

Gebruiksaanwijzing

Manuale di istruzioni

Instruktionsbok

Инструкция пользователя

Important Safety Instructions

WARNING: There are no user serviceable parts inside. Refer all servicing to qualified service personnel.

WARNING: To reduce the risk of fire or electric shock, do not expose the unit to moisture or water. Do not expose the unit to dripping or splashing. Do not place objects filled with liquids, such as vases, on the unit. Do not allow foreign objects to get into the enclosure. If the unit is exposed to moisture, or a foreign object gets into the enclosure, immediately disconnect the power cord from the wall. Take the unit to a qualified service person for inspection and necessary repairs.

Read all the instructions before connecting or operating the component.

Keep this manual so you can refer to these safety instructions.

Heed all warnings and safety information in these instructions and on the product itself. Follow all operating instructions.

Clean the enclosure only with a dry cloth or a vacuum cleaner.

Do not use this unit near water.

You must allow a minimum 10 cm or 4 inches of unobstructed clearance around the unit.

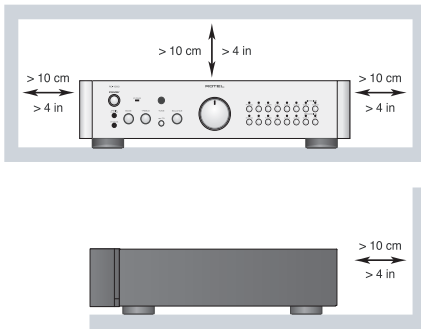

Do not place the unit on a bed, sofa, rug, or similar surface that could block the ventilation openings. If the unit is placed in a bookcase or cabinet, there must be ventilation of the cabinet to allow proper cooling.

Keep the component away from radiators, heat registers, stoves, or any other appliance that produces heat.

WARNING: The rear panel power cord connector is the mains power disconnect device. The apparatus must be located in an open area that allows access to the cord connector.

The unit must be connected to a power supply only of the type and voltage specified on the rear panel. (USA: 120 V/60Hz, EC: 230V/50Hz)

Connect the component to the power outlet only with the supplied power supply cable or an exact equivalent. Do not modify the supplied cable. A polarized plug has two blades, with one wider than the other. A grounding plug has two blades plus a third grounding prong. These are provided for your safety. Do not defeat grounding and/or polarization safety provisions. If the supplied plug does not fit your outlet, please consult an electrician for replacement of the obsolete outlet. Do not use extension cords.

The main plug of the power cordset is a disconnect device of the apparatus. In order to completely disconnect the apparatus from the supply mains, the main plug of the power cordset should be unplugged from the mains (AC) outlet. The stand-by LED indicator will not be lit up to show the power cord is unplugged. The disconnect device shall remain readily operable.

Do not route the power cord where it will be crushed, pinched, bent, exposed to heat, or damaged in any way. Pay particular attention to the power cord at the plug and where the cord exits the back of the unit.

The power cord should be unplugged from the wall outlet during a lightning storm or if the unit is to be left unused for a long period of time.

Use only accessories specified by the manufacturer.

Use only with a cart, stand, rack, bracket or shelf system recommended by Rotel. Use caution when moving the unit in a stand or rack to avoid injury from a tip-over.



Immediately stop using the component and have it inspected and/or serviced by a qualified service agency if:

- The power supply cord or plug has been damaged
- Objects have fallen or liquid has been spilled into the unit
- The unit has been exposed to rain
- The unit shows signs of improper operation
- The unit has been dropped or damaged in any way

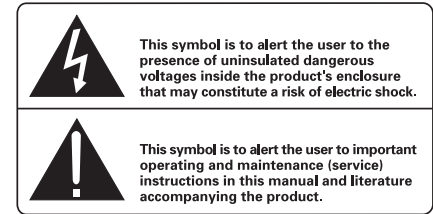
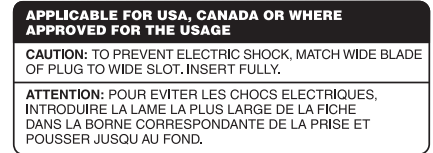

Rotel products are designed to comply with international directives on the Restriction of Hazardous Substances (RoHS) in electrical and electronic equipment and the disposal of Waste Electrical and Electronic Equipment (WEEE). The crossed wheellie bin symbol indicates compliance and that the products must be appropriately recycled or processed in accordance with these directives.



This symbol means that this unit is double insulated. An earth connection is not required.



Figure 1: Controls and Connections
 Commandes et Branchements
 Bedienelemente und Anschlüsse
 Controles y Conexiones
 De bedieningsorganen en aansluitingen
 Controlli e connessioni
 Kontroller och anslutningar
 Органы управления и разъемы

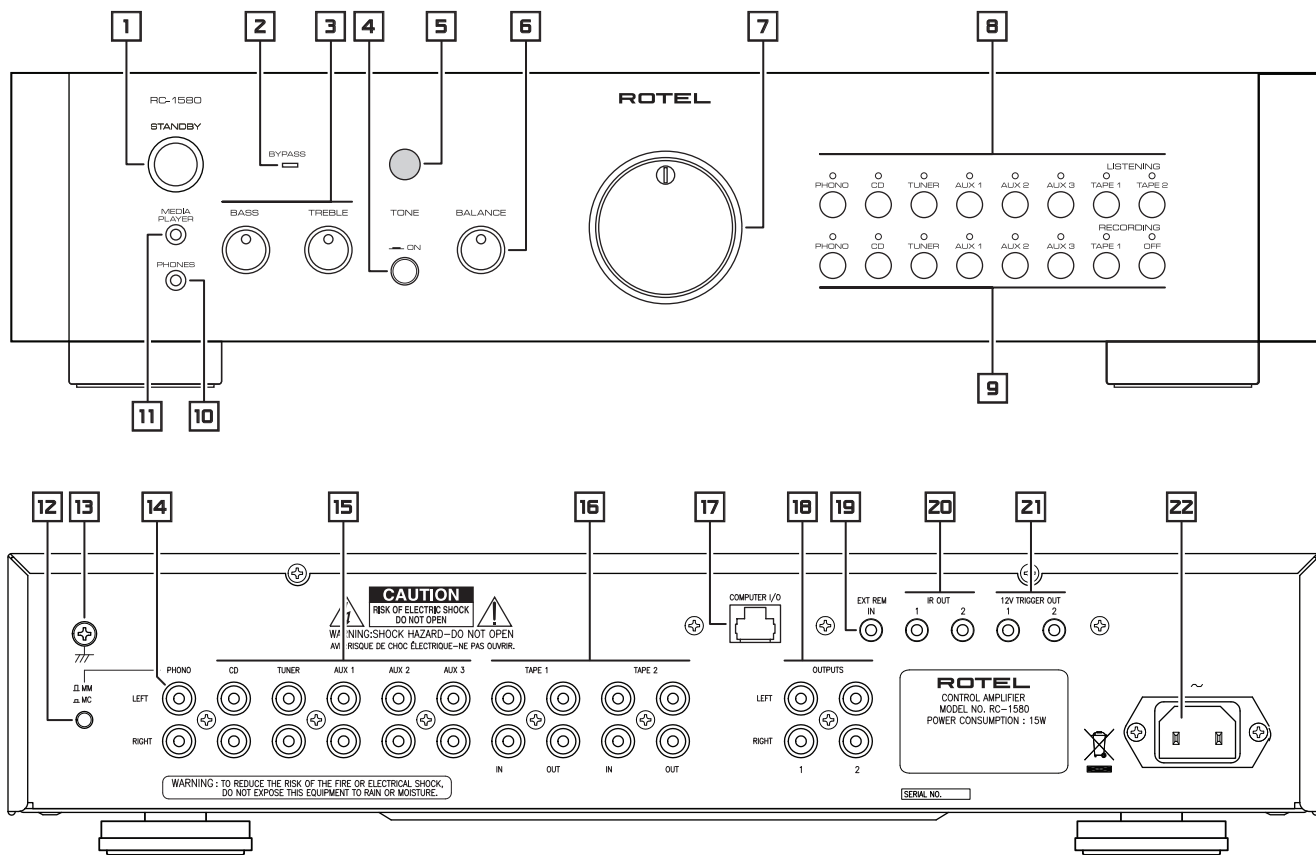

Figure 2: RR-AT97 Remote Control
 Télécommande RR-AT97
 Fernbedienung RR-AT97
 Mando a Distancia RR-AT97
 De afstandsbediening RR-AT97
 Telecomando RR-AT97
 RR-AT97 fjärrkontroll
 Пульт RR-AT97

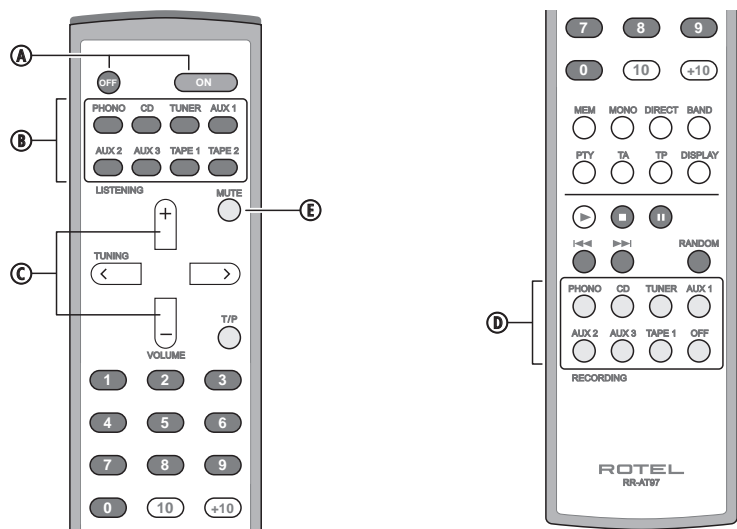
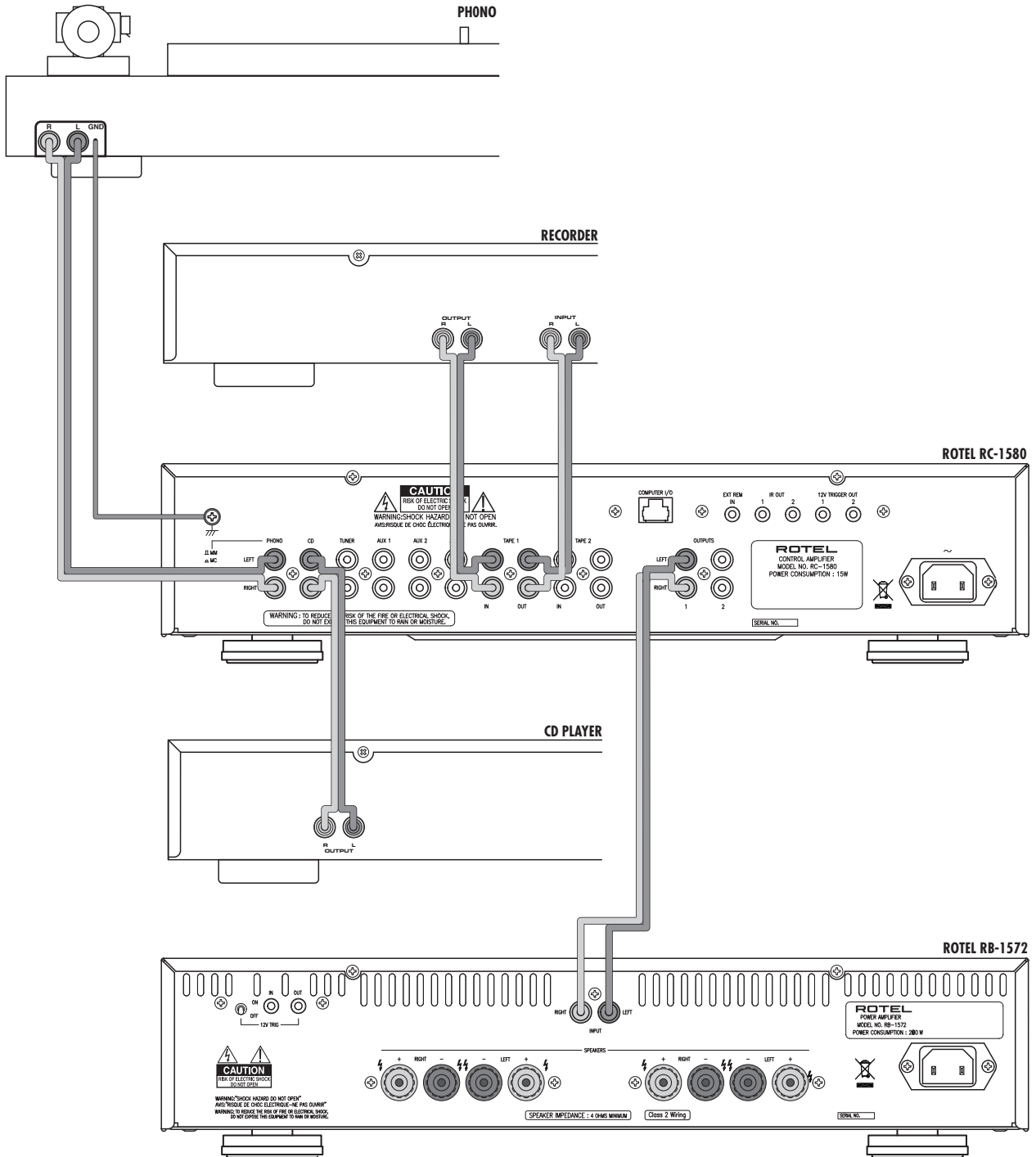

Figure 3: Input and Output Connections
 Branchements des entrées et des sorties
 Ein- und Ausgangsanschlüsse
 Conexiones de Entrada y Salida
 Het aansluitschema
 Collegamenti di ingresso ed uscita
 Anslutningar för in- och utsignaler
 Подсоединение входов и выходов



Important Notes

When making connections be sure to:

- ✓ Turn off **all** the components in the system **before** hooking up **any** components, including loudspeakers.
- ✓ Turn off **all** components in the system **before** changing **any** of the connections to the system.

It is also recommended that you:

- ✓ Turn the volume control of the amplifier all the way down **before** the amplifier is turned **on or off**.

Remarques importantes

Pendant les branchements, assurez-vous que :

- ✓ **Tous** les maillons sont éteints **avant** leur branchement, **quels qu'ils soient**, y compris les enceintes acoustiques.
- ✓ Éteignez **tous** les maillons **avant** de modifier **quoi que ce soit** au niveau de leurs branchements, quels qu'ils soient.

Il est également recommandé de :

- ✓ Toujours baissez le niveau sonore via le contrôle de volume, **avant d'allumer ou d'éteindre** l'amplificateur.

Wichtige Hinweise

Achten Sie beim Herstellen der Verbindungen auf Folgendes:

- ✓ Schalten Sie **alle** Komponenten im System ab, **bevor** Sie Geräte (einschließlich Lautsprecher) anschließen.
- ✓ Schalten Sie **alle** Komponenten im System ab, **bevor** Sie Anschlüsse im System verändern.

Ferner empfehlen wir, dass

- ✓ Sie die Lautstärke herunterdrehen, **bevor** Sie den Verstärker **ein-** oder **abschalten**.

Notas Importantes

Cuando realice las conexiones, asegúrese de que:

- ✓ Desactiva **todos** los componentes del equipo, cajas acústicas incluidas, **antes** de conectar **cualquier nuevo componente** en el mismo.
- ✓ Desactiva **todos** los componentes del equipo **antes** de cambiar **cualquier conexión del mismo**.

También le recomendamos que:

- ✓ Reduzca el nivel de volumen de su amplificador a cero **antes** de **activarlo o desactivarlo**.

Héél belangrijk:

Bij het maken van de verbindingen:

- ✓ Zorg dat niet alleen de RC-1580, maar de **gehele** installatie uitstaat, als nog niet **alle** verbindingen gemaakt zijn.
- ✓ Zorg dat niet alleen de RC-1580, maar de **gehele** installatie ook uitstaat, **als** u verbindingen gaat **wijzigen**.

Wij raden u ook aan om

- ✓ de volumeregelaar van de voorversterker geheel dicht te draaien (volkomen naar links) **wanneer** u uw eindversterker **aan- of uitzet**.

Note importanti

Quando effettuate i collegamenti assicuratevi di:

- ✓ Spegnerne **tutti** i componenti del sistema **prima** di collegare **qualsiasi** componente, inclusi i diffusori.
- ✓ Spegnerne **tutti** i componenti del sistema **prima** di modificare **qualsiasi** connessione nel sistema.

Vi raccomandiamo inoltre di:

- ✓ Portare il volume a zero **prima** di **accendere o spegnere** l'amplificatore.

Viktigt

Tänk på följande när du gör anslutningar:

- ✓ Stäng av **alla** apparater i anläggningen **innan** du ansluter nya komponenter eller högtalare.
- ✓ Stäng av **alla** apparater i anläggningen **innan** du ändrar någon anslutning.

Du rekommenderas också:

- ✓ Vrida ner volymen på förförstärkaren helt och hållet **innan** förstärkaren slås **på eller av**.

Важные замечания

Перед подсоединением:

- ✓ Выключите **все** компоненты, включая колонки.
- ✓ Выключите **все** компоненты в вашей системе, прежде чем что-то в ней **менять**.

Рекомендуется также:

- ✓ Вывести громкость усилителя на **минимум**, перед тем как **включать или выключать** его.

Contents

Important Safety Instructions	2
Figure 1: Controls and Connections	3
Figure 2: RR-AT97 Remote Control	3
Figure 3: Input and Output Connections	4
Important Notes	5
About Rotel	6
Getting Started	6
A Few Precautions	7
Placement	7
Cables	7
RR-AT97 Remote Control	7
Remote Sensor 5	7
AC Power and Control	7
AC Power Input 22	7
STANDBY Switch 1	8
Remote OFF/ON Switch A	8
STANDBY Indicator	8
Input Signal Connections 14 and 15	8
Line Level Inputs 15	8
Phono Input Selector Switch 12	8
Phono Input 14 and Ground Connection 13	8
Recorder Connections 16	8
Output Connections 18	8
Theater By-pass Mode	9
BYPASS indicator 2	9
IR Inputs and Outputs	9
External Remote Input 19	9
IR Output 20	9
12V Trigger Connections 21	9
Computer I/O Connector 17	9
Phones Output 10	10
Media Player Input 11	10
Audio Controls	10
Volume Controls 7 and C	10
Mute Button E	10
Balance Control 6	10
Tone On/Off Switch 4	10
Bass and Treble Controls 3	10
Listening Selector Buttons 8 B	10
Recording Selector Buttons 9 D	10
Controlling Other Components	11
CD Functions	11
DVD Functions	11
Tuner Functions	11
Troubleshooting	11
Standby Power Indicator Is Not Lit	11
Fuse Replacement	11
No Sound	11
Resetting the IR Code	11
Specifications	11

About Rotel

Our story began nearly 50 years ago. Over the decades, we have received hundreds of awards for our products and satisfied hundreds of thousands of people who take their entertainment seriously - like you!

Rotel was founded by a family whose passionate interest in music led them to manufacture high-fidelity components of uncompromising quality. Through the years, that passion has remained undiminished and the family goal of providing exceptional value for audiophiles and music lovers, regardless of their budget, is shared by all Rotel employees.

Rotel's engineers work as a close team, listening to, and fine tuning, each new product until it reaches their exacting musical standards. They are free to choose components from around the world in order to make that product the best they can. You are likely to find capacitors from the United Kingdom and Germany, semiconductors from Japan or the United States, while toroidal power transformers are manufactured in Rotel's own factory.

We all have concerns about our environment. And, as more and more electronics are produced and later discarded, it is especially important for a manufacturer to do all it can to engineer products that have a minimum negative impact on landfill sites and water tables.

At Rotel, we are proud to do our part. We have reduced the lead content in our electronics by using special ROHS solder, while our new Class D (not digital) amplifiers are up to five times more efficient than our legacy designs and still deliver power and performance. These products run cool, give minimum wasted energy, are good for the environment and give better sound too.

Finally, we have printed this brochure on recycled paper stock.

While we understand that these are small first steps, they are still important ones. And we continue to pursue new methods and materials for a cleaner and greener manufacturing process.

All of us at Rotel thank you for buying this product. We are sure it will bring you many years of enjoyment.

Getting Started

Thank you for purchasing the Rotel RC-1580 Stereo Control Amplifier. When used in a high-quality music audio system, it will provide years of musical enjoyment.

The RC-1580 is a full featured, high performance preamplifier. All aspects of the design have been optimized to retain the full dynamic range and subtle nuances of your music. The RC-1580 has a highly regulated power supply incorporating a Rotel custom-designed toroidal power transformer and custom-made slit foil capacitors. This low impedance power supply has ample power reserves, which enables the RC-1580 to easily reproduce the most demanding audio signals. This type of design is more expensive to manufacture, but it is better for the music.

The RC-1580 printed circuit boards (PCB) are designed with Symmetrical Circuit Traces. This insures that the precise timing of the music is maintained and faithfully recreated. The RC-1580 circuitry uses metal film resistors and polystyrene or polypropylene capacitors in important signal paths. All aspects of this design have been examined with the final goal being faithful reproduction of music.

The RC-1580 has a superb phono preamp stage, derived from Rotel's finest phono preamplifier, the RHQ 10. The preamp stage can be used with either a moving magnet (MM) or a moving coil (MC) phono cartridge. This shows our commitment to phono sound quality and our interest in the recreation of fine music.

The RC-1580 is straightforward in its installation and operation. If you have experience with other stereo systems, you shouldn't find anything perplexing. Simply plug in the associated components and enjoy.

A Few Precautions

Please read this manual carefully. It provides complete information on how to incorporate the RC-1580 into your system as well as general information that will help you get optimum sound performance. Please contact your authorized Rotel dealer for answers to any questions you might have. In addition, all of us at Rotel welcome your questions and comments.

Save the RC-1580 shipping carton and all enclosed packing material for future use. Shipping or moving the RC-1580 in anything other than the original packing material may result in severe damage to your amplifier.

Fill out and send in the owner's registration card packed with the RC-1580. Also be sure to keep the original sales receipt. It is your best record of the date of purchase, which you will need in the event warranty service is ever required.

Placement

Like all audio components that handle low-level signals, the RC-1580 can be affected by its environment. Do not stack the RC-1580 on top of a power amplifier. This will minimize chance it will pick up hum or interference. We recommend installing the RC-1580 in furniture designed to house audio components. Such furniture is designed to reduce or suppress vibration which can adversely affect sound quality. Ask your authorized Rotel dealer for advice about component furniture and proper installation of audio components.

Cables

Be sure to keep the power cords, digital signal cables and regular audio signal cables in your installation away from each other. This will minimize the chance of the regular audio signal cables picking up noise or interference from the power cords or digital cables. Using only high quality, shielded cables will also help to prevent noise or interference from degrading the sound quality of your system. If you have any questions see your authorized Rotel dealer for advice about the best cable to use with your system.

RR-AT97 Remote Control

The RC-1580 includes a full-function remote control that performs most of the functions of the front panel controls. In addition it can operate many of the controls on other Rotel components. See the "Controlling Other Components" section of this manual for more information.

Most of the RR-AT97 functions duplicate the front panel controls. In this manual the remote control functions are covered in the same section as the front panel control operation. Numbers in boxes such as **1** indicate items on the front and rear panel control and connection illustrations. See Figure 1 on page 3. Letters in circles such as **A** indicate items on the RR-AT97 illustration. See Figure 2 on page 3.

Remote Sensor

The Remote Sensor picks up the infrared signals from the remote control. Do not cover or block the sensor. It must be clear of obstructions or the remote control will not work properly. The operation of the Remote Sensor can also be affected if it is exposed to bright light, particularly sunlight. In addition remote control functions may not work reliably if the batteries in the RR-AT97 are weak.

AC Power and Control

AC Power Input

Note: Be sure to set the Volume control to the minimum (full counterclockwise) position before connecting the power cord.

Connect the supplied power cord to the AC Input receptacle on the rear panel. Do not connect the power cord to the power outlet until all the audio input and output connections have been made.

It is usually best to plug the RC-1580 directly into a 2-pin polarized wall outlet. Avoid the use of extension cords. A heavy duty multi-tap power outlet strip may be used if it (and the wall outlet) is rated to handle the current demanded by the components connected to it.

Your RC-1580 is configured at the factory for the proper AC line voltage in the country where you purchased it (either 120 volts AC or 230 volts AC with a line frequency of either 50 Hz or 60 Hz). The AC line configuration is noted on a decal on the rear panel.

Note: Should you move your RC-1580 amplifier to another country, it is possible to reconfigure your amplifier for use on a different line voltage. Do not attempt to perform this conversion yourself. Opening the enclosure of the RC-1580 exposes you to dangerous voltages. Consult a qualified service person or the Rotel factory service department for information.

If you are going to be away from home for an extended period of time such as a month-long vacation, it is a sensible precaution to unplug your amplifier (as well as other audio and video components) while you are away.

STANDBY Switch **1** Remote OFF/ON Switch **A** STANDBY Indicator

The STANDBY switch and STANDBY indicator **1** is located on the left side of the front panel. To use the RC-1580, press the STANDBY switch. The switch button will remain in its IN position and the ring around the Standby switch will light. In addition the indicators above the selected Listening and Recording input buttons **B** **C** will light.

When the STANDBY switch is pushed in, you can turn the RC-1580 on, or put it in Standby mode, with the ON and OFF buttons **A** of the RR-AT97 remote control. Also, turn it on with the Listening input button when the unit is in Standby mode.

If you will not be using the RC-1580 for a long period of time, press the front panel STANDBY switch to turn it Off. The button will return to its Out position and all the front panel indicator lights will turn off.

Note: Be sure to set the Volume control to the minimum (full counterclockwise) position before you push in the STANDBY switch.

Input Signal Connections **14** and **15**

[See Figure 3.]

The RC-1580 has conventional RCA-type connectors for all inputs.

Note: To prevent loud noises that neither you nor your speakers will appreciate, make sure the system is turned off when you make any signal connections.

Line Level Inputs **15**

The CD, Tuner, and Aux inputs of the RC-1580 are "line level" inputs. These are for connecting the analog outputs from components such as CD players, DVD players, video disc recorders, tuners for audio or video, or VCRs.

The Left and Right channels are clearly labeled and should be connected to the corresponding channels of the source component. The Left RCA connectors are white, the Right connectors are red. Use high quality RCA cables for connecting input source components to the RC-1580. Ask your authorized Rotel dealer for advice about cables.

Phono Input Selector Switch **12**

The Phono input is for a moving magnet (MM) or moving coil (MC) phono cartridge only and is incompatible with line level components. Set the Phono Input Selector Switch as appropriate for the phono cartridge you are using. Leave the switch button in the out position for a moving magnet cartridge; push the switch in for a moving coil cartridge.

Some high output moving coil cartridges are designed to operate in the moving magnet position. If you are in doubt about the correct setting, check the instruction manual for your phono cartridge for information regarding its output voltage and the expected input impedance. The Phono input has 47 kOhms input impedance and 2.5 mV sensitivity in the MM position and 100 Ohms input impedance and 0.25 mV sensitivity in the MC position. If you still have questions about the proper setting of the phono input selector switch, consult your authorized Rotel dealer.

Phono Input **14** and Ground Connection **13**

Plug the cable from the turntable into the appropriate left and right phono inputs. If the turntable has a "ground" wire connect it to the screw terminal to the left of the Phono inputs. It will help prevent hum and noise.

Recorder Connections **16**

Tape 1 input/outputs and Tape 2 outputs can be connected to any playback/record device, Tape 2 inputs are reserved for Theater Bypass Mode, refer to bypass section.

When connecting a recorder to the RC-1580, remember that the outputs of the recorder must be connected to the tape inputs of the RC-1580. Similarly the tape outputs of the RC-1580 must be connected to the inputs of the recorder. As with other sources be sure to connect the Left and Right channels of each device to the proper channels on the associated components. Use high quality connecting cables to prevent loss of sound quality.

Output Connections **18**

Most RCA-type output connectors are compatible with most power amplifiers. As always, use high quality cables and be sure to connect the Left and Right channel outputs of the RC-1580 to the correct channels of the amplifier.

Note: There are two sets of RCA outputs on the RC-1580. The second set of outputs may be used in custom system configurations to drive a second power amplifier or to supply a signal to a special signal processor.

Theater By-pass Mode

BYPASS indicator

The input marked Tape 2  has been set to provide a by-pass mode for users requiring a unity gain stage through which they can use their surround sound processor. This input will only function in a by-pass mode so do not connect a tape recording unit to this input.

To use the By-pass mode, plug the front channel output of the surround sound processor into the Tape 2 inputs. When the Tape 2 input  is selected, the signal from the processor is sent directly through the preamplifier and by-passes the tone and volume functions. Once made a by-pass mode, the BYPASS indicator of front panel is turned on.

Setting a system up this way provides a way to integrate a stereo amplifier to be used as the front channels of a surround sound system. Only the Tape 2 input can provide the by-pass function. It requires no additional setup, making it easy to switch between normal stereo mode and surround sound mode by using the input selector.

Note: Rotel uses the same operating IR codes for all its audio products. That means that in a situation where the operator will use a remote control then it is recommended that the codes for the RR-AT97 and the RC-1580 be changed.

To change the IR code of the RR-AT97, press the Phono button and the 2 button at the same time.

To change the IR code of the RC-1580, point the RR-AT97 at the RC-1580 and press and hold the 2 button for 5 seconds. The LED in the volume control will flash to indicate the IR code has changed.

It's probably easiest to choose a third party learning remote control and teach the new source selection codes and those of the surround sound processor in to it. Alternatively you can use the two remote controls to operate the different systems.

Note: After changing the remote codes for the remote control and the preamplifier as described above, the remote control will no longer operate the Rotel tuners. To return the RR-AT97 IR code to the default setting, press the Phono button and the 1 button at the same time. To return the IR code of the RC-1580 to the default setting, point the RR-AT97 at the RC-1580 and press and hold the 1 button for 5 seconds. The LED in the volume control will flash to indicate the IR code has changed.

IR Inputs and Outputs

External Remote Input

This 3.5 mm mini-jack (labeled EXT REM IN) receives command codes from an industry-standard infrared receivers (Xantech, etc.) located in the main listening room. This feature is useful when the unit is installed in a cabinet and the front-panel sensor is blocked. Consult your authorized Rotel dealer for information on external receivers and the proper wiring of a jack to fit the mini-jack receptacle.

Note: The IR signals from the EXTERNAL REMOTE IN jack can be relayed to source components using external IR emitters or hard wired connections from the IR OUT jacks.

IR Output

The IR OUT 1 and 2 jacks send IR signals received at the EXTERNAL REM IN jack to an infrared emitter placed in front of a source component or to other Rotel components with compatible rear panel IR input connectors.

This output is used to allow IR signals to pass along IR signals from a remote control when the sensors on the source components are blocked by installation in a cabinet.

See your authorized Rotel dealer for information on IR repeater systems.

NOTE: The EXT REM IN jack located next to these jacks is for use with an external IR sensor duplicating the front panel IR sensor and located in the primary zone.

12V Trigger Connections

Many Rotel amplifiers offer the option of turning them on and off using a 12 volt trigger signal sent to them. The RC-1580 provides two 12 volt trigger outputs. When the RC-1580 is turned on, a 12 volt DC signal is sent to the amplifiers to turn them on. When the RC-1580 is put in STANDBY mode, the trigger signal is interrupted and the amplifiers turn off.

To use the remote turn on feature, connect one of the RC-1580 12V TRIGGER OUT jacks to the 12 volt trigger input of a Rotel amplifier, using a cable with mono 3.5 mm mini-plugs on both ends. The +12 V DC signal appears at the "tip" connector.

Note: The number "1" 12V trigger signal is turned off when headphones are plugged into the front panel headphone outlet. See the Phones Output section.

Computer I/O Connector

The RC-1580 can be operated from a personal computer running audio system control software from third-party developers. This control is accomplished by sending the operating codes normally sent by the RR-AT97 remote control over a hard-wired network connection from the computer.

The COMPUTER I/O input provides the necessary connection on the back panel. It accepts standard RJ-45 8-pin modular plugs, such as those commonly used in 10-BaseT UTP Ethernet cabling.

For additional information on the connections, software, and operating codes for computer control of the RC-1580, contact your authorized Rotel dealer.

Phones Output

The Phones output allows you to connect headphones for private listening. This output accommodates standard 1/8" stereo mini plugs. If your headphones have a 1/4" plug you will need an adapter plug. Contact your authorized Rotel dealer, to get the correct adapter plug.

Note: Plugging in a set of headphones does not cut off the signal to the outputs. The power amplifier will continue to receive a signal and the speakers will continue to play. However, when headphones are plugged in, the 12V turn-on signal from the number "1" 12V Trigger Output is cut off. (The number "2" 12V Trigger output remains on.) So if your system is configured to use the number "1" 12V Trigger Output to turn the amplifier on and off, plugging in headphones will automatically turn off the power amplifier.

Media Player Input



A 3.5mm (1/8") stereo input socket for a "Media Player" is provided on the front of the RC-1580 and is selected by pressing the AUX 3 Listening input buttons.

Any portable stereo cassette, compact disc player or hard disc playback device can be connected via this input. If the Media Player input is connected to the headphone outputs of the player note that you may need to adjust the volume control on the player for sound to be heard. If the sound is loud and distorted turn down the volume on the player. If the sound is not loud enough, even when the RC-1580 volume control is turned up fairly high, then carefully turn up the volume control on the player.

Note: When the 3.5mm (mini jack) is inserted into the Media Player socket the rear input called AUX3 is disconnected. Removing the 3.5mm plug from the Media player socket will allow the rear AUX3 input to function.

Audio Controls

Volume Controls and

The front panel Volume control  increases or decreases the volume in both channels at the same time. Turn it clockwise to increase the volume or counterclockwise to decrease the volume. On the RR-AT97 remote use the Volume + and - buttons  to increase or decrease the volume level.

Mute Button

Remote Only

Push the MUTE button on the remote once to turn the sound off. Press the button again to restore previous volume levels. The LED in the volume control will flash when the unit is muted.

Note: Pressing the volume buttons on the remote also cancels the muting function.

Balance Control

The Balance Control adjusts the left-to-right balance of the sound output. Normally the control should be in the center position. In some situations, typically when the main listening position is not ideally centered between the speakers, it may be necessary to adjust the control to achieve proper left-to-right balance. Turning the control counter-clockwise shifts the sound balance to the left. Turning the control clockwise shifts the sound balance to the right.

Tone On/Off Switch

When the Tone Switch is in the Off (out) position the Bass and Treble Control circuits are bypassed to ensure the purest possible sound. Leave the Tone Switch in the Off position unless you want to use the Tone Controls. Push in the Tone Switch if you want to adjust the Tone Controls.

Bass and Treble Controls

When the Tone Switch is pushed in, turning the Bass and Treble Controls adjusts the tone balance of the sound. Turn the Controls clockwise to increase the bass or treble output. Turn the Controls counterclockwise to decrease the bass or treble output.

A properly set up high-performance audio system produces the most natural sound with little or no adjustment of the tone controls. Use these controls sparingly. Be particularly careful when turning the controls up (clockwise). This increases the power output in the bass or treble range, increasing the load on the amplifier and speakers.

Listening Selector Buttons

Press one of the Listening Selector Buttons to select the input signals that goes to the main outputs and to the power amplifier – or, more simply, which source is heard.

Recording Selector Buttons

Press one of the Recording Selector Buttons to select the input signal that goes to the record outputs. When you are not recording, press the Off button. This minimizes the chance of interference from other components in the system.

Having a separate Recording and Listening selector adds a significant degree of flexibility in how you can use the RC-1580. For example by selecting CD with the Record Selector and selecting Tuner with the Listening Selector you can record a CD onto a tape while listening to the tuner.

If you have a three-head recorder or a DAT recorder that allows simultaneous read and write operation, you can monitor your recording by pressing the TAPE 1 LISTENING button.

Note: The TAPE 2 input is a dedicated Theater By-Pass input. See the information in the Theater Bypass Mode section on the preceding page.

Controlling Other Components

In addition to operating many of the controls of the RC-1580, the RR-AT97 remote control can operate basic features of some Rotel CD players, DVD players, and AM/FM tuners.

CD Functions

The ► PLAY, ■ STOP, II PAUSE, ◀▶ TRACK and, RANDOM buttons, and NUMERIC buttons (0 - +10) operate many Rotel CD players after the CD Listening button on the remote has been pressed.

DVD Functions

The ► PLAY, ■ STOP, II PAUSE, ◀▶ TRACK and RANDOM buttons operate Rotel DVD players, after the AUX1 Listening button on the remote has been pressed.

Tuner Functions

The BAND, TUNING ◀▶, and additional tuning feature buttons (PTY, TA, TP, etc.) operate Rotel tuners, after the TUNER listening button on the remote has been pressed.

Note: By default, the RR-AT97 operates the Rotel RT-1080/RT-1082/RT-1084 tuners. The remote can be reprogrammed to operate the RT-940AX tuner. This programming only needs to be done once:

To program for the RT-940AX: press the ON button and the 2 button simultaneously.

To program for the RT-1080/RT-1082/RT-1084: press the ON button and the 1 button simultaneously.

Troubleshooting

Most difficulties in audio systems are the result of incorrect connections, or improper control settings. If you encounter problems, isolate the area of the difficulty, check the control settings, determine the cause of the fault and make the necessary changes. If you are unable to get sound from the RC-1580, refer to the suggestions for the following conditions:

Standby Power Indicator Is Not Lit

The Standby Power Indicator should be lit whenever the RC-1580 is plugged into the wall power outlet. If it does not light, test the power outlet with another electrical device, such as a lamp. Be sure the power outlet being used is not controlled by a switch that has been turned off.

Fuse Replacement

If another electrical device works when plugged into the power outlet, and the Standby Indicator still will not light when the RC-1580 is plugged into the wall outlet, it indicates that the internal power fuse may have blown. If you believe this has happened, contact your authorized Rotel dealer to get the fuse replaced.

No Sound

Check the signal source to see if it is functioning properly. Make sure the cables from the signal source to the RC-1580 inputs are connected properly. Be sure the Listening Selector is set to the proper input. Check the power amplifier for power and proper operation. Check all the wiring between the RC-1580 and the power amplifier, and the power amplifier and speakers.

Resetting the IR Code

If you reset the RC-1580 IR code to use the Bypass function, you can reset it to the default code using the procedure described in the Note in the Bypass Function section of this manual. Or you can use the front panel buttons. While RC-1580 is turned on, press and hold the Recording Off button [RECORDING OFF] for 5 seconds. The LED for the Listening CD button [LISTENING CD] will turn On to indicate the IR code is reset. If the Bypass LED is lit it will turn Off.

Specifications

Total Harmonic Distortion (20Hz-20kHz)	< 0.004%
Intermodulation Distortion (60 Hz : 7 kHz, 4:1)	< 0.004% at 1V output
Input Sensitivity / Impedance	
Phono - MC	250 μ V / 100 ohms
Phono - MM	2.5 mV / 47 kOhms
Line Level	150 mV / 220 kOhms
Phono Overload (MC/MM)	16 mV / 160 mV
Output Sensitivity / Impedance	1 V / 100 Ohms
Frequency Response	
Phono Input	20Hz-20kHz, \pm 0.2dB
Line Level Input	4Hz-100kHz, \pm 0.5dB
Tone Controls	
Bass	\pm 6dB at 100Hz
Treble	\pm 6dB at 10kHz
Signal to Noise Ratio (IHF "A" weighted)	
Phono - MC/MM	70 dB/75 dB
Line Level	100 dB
Power Requirements	
USA Version	120 Volts, 60 Hz
European Version	230 Volt, 50 Hz
Power Consumption	15 Watts
Standby Power Consumption	2.5 Watts
Dimensions (W x H x D)	431 x 99 x 337 mm 17 x 4 x 13 ¹ / ₂ "
Weight (net)	7.7 kg, 16.94 lbs.

All specifications are accurate at the time of printing.

Rotel reserves the right to make improvements without notice.

Remarques importantes concernant la sécurité

ATTENTION : Il n'y a à l'intérieur aucune pièce susceptible d'être modifiée par l'utilisateur. Adressez-vous impérativement à une personne qualifiée.

ATTENTION : Pour réduire tout risque d'électrisation ou d'incendie, ne pas exposer l'appareil à une source humide, ou à tout type de risque d'éclaboussure ou de renversement de liquide. Ne pas poser dessus d'objet contenant un liquide, comme un verre, un vase, etc. Prenez garde à ce qu'aucun objet ou liquide ne tombe à l'intérieur de l'appareil par ses orifices de ventilation. Si l'appareil est exposé à l'humidité ou si un objet tombe à l'intérieur, débranchez-le immédiatement de son alimentation secteur, et adressez-vous immédiatement et uniquement à une personne qualifiée et agréée.

Tous les conseils de sécurité et d'installation doivent être lus avant de faire fonctionner l'appareil. Conservez soigneusement ce livret pour le consulter à nouveau pour de futures références.

Tous les conseils de sécurité doivent être soigneusement respectés. Suivez les instructions. Respectez les procédures d'installation et de fonctionnement indiquées dans ce manuel.

L'appareil doit être nettoyé uniquement avec un chiffon sec ou un aspirateur.

L'appareil doit être placé de telle manière que sa propre ventilation puisse fonctionner, c'est-à-dire avec un espace libre d'une dizaine de centimètres minimum autour de lui.

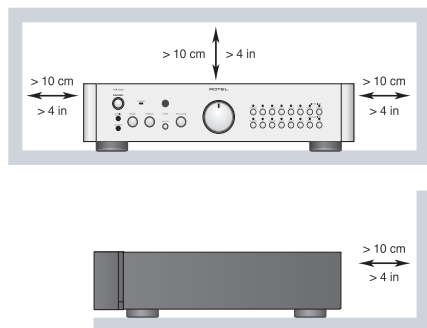

Il ne doit pas être posé sur un fauteuil, un canapé, une couverture ou toute autre surface susceptible de boucher ses ouïes d'aération ; ou placé dans un meuble empêchant la bonne circulation d'air autour des orifices d'aération.

Cet appareil doit être placé loin de toute source de chaleur, tels que radiateurs, chaudières, bouches de chaleur ou d'autres appareils (y compris amplificateurs de puissance) produisant de la chaleur.

ATTENTION : La prise secteur en face arrière constitue le moyen principal pour connecter/déconnecter l'appareil de son alimentation secteur. L'appareil doit donc être installé de telle manière que ce câble d'alimentation soit accessible en permanence.

Cet appareil doit être branché sur une prise d'alimentation secteur, d'une tension et d'un type conformes à ceux qui sont indiqués sur la face arrière de l'appareil (USA : 120 V/60 Hz, CE : 230 V/50 Hz)

Brancher l'appareil uniquement grâce au cordon secteur fourni, ou à un modèle équivalent. Ne pas tenter de modifier ou changer la prise. Notamment, ne pas tenter de supprimer la prise de terre (troisième broche de la prise) si celle-ci est présente. Si la prise n'est pas conforme à celles utilisées dans votre installation électrique, consultez un électricien agréé. Ne pas utiliser de cordon rallonge.

Prendre garde à ce que ce cordon d'alimentation ne soit pas pincé, écrasé ou détérioré sur tout son trajet, et à ce qu'il ne soit pas mis en contact avec une source de chaleur. Vérifiez soigneusement la bonne qualité des contacts, à l'arrière de l'appareil comme dans la prise murale.

La prise d'alimentation secteur constitue le moyen radical de déconnexion de l'appareil. Elle doit donc rester en permanence accessible, car sa déconnexion constitue la seule assurance que l'appareil n'est plus alimenté par le secteur. La diode LED de mise en veille Standby ne s'allume plus lorsque ce cordon d'alimentation est débranché.

Prendre garde à ce que ce cordon d'alimentation ne soit pas pincé, écrasé ou détérioré sur tout son trajet, et à ce qu'il ne soit pas mis en contact avec une source de chaleur. Vérifiez soigneusement la bonne qualité des contacts, à l'arrière de l'appareil comme dans la prise murale.

Débranchez le câble d'alimentation en cas d'orage, ou si l'appareil ne doit pas être utilisé pendant une longue période.

N'utilisez que des accessoires préconisés par le constructeur.

N'utilisez que des meubles, supports, systèmes de transport recommandés par Rotel. Procédez toujours avec la plus extrême précaution lorsque vous déplacez l'appareil, afin d'éviter tout risque de blessure.



L'appareil doit être immédiatement éteint, débranché puis retourné au service après-vente agréé dans les cas suivants :

- Le câble d'alimentation secteur ou sa prise est endommagé.
- Un objet est tombé, ou du liquide a coulé à l'intérieur de l'appareil.
- L'appareil a été exposé à la pluie.
- L'appareil ne fonctionne manifestement pas normalement.
- L'appareil est tombé, ou le coffret est endommagé.



ATTENTION : POUR RÉDUIRE LE RISQUE D'ÉLECTROCUTION, NE PAS RETIRER LE CAPOT. IL N'Y A À L'INTÉRIEUR AUCUNE PIÈCE SUSCEPTIBLE D'ÊTRE MODIFIÉE PAR L'UTILISATEUR. EN CAS DE PROBLÈME, ADRESSEZ-VOUS À UN RÉPARATEUR AGRÉÉ.

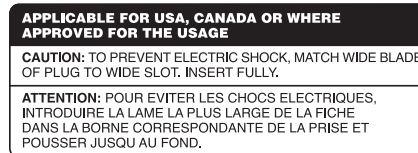

ATTENTION: POUR ÉVITER LES CHOCS ÉLECTRIQUES, INTRODUIRE LA LAME LA PLUS LARGE DE LA FICHE DANS LA BORNE CORRESPONDANTE DE LA PRISE ET POUSSER JUSQU'AU FOND.

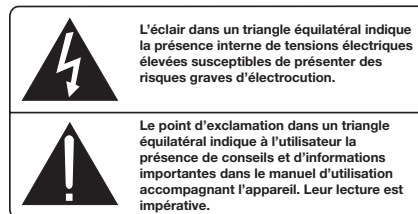

L'éclair dans un triangle équilatéral indique la présence interne de tensions électriques élevées susceptibles de présenter des risques graves d'électrocution.

Le point d'exclamation dans un triangle équilatéral indique à l'utilisateur la présence de conseils et d'informations importantes dans le manuel d'utilisation accompagnant l'appareil. Leur lecture est impérative.

Tous les appareils Rotel sont conçus en totale conformité avec les directives internationales concernant les restrictions d'utilisation de substances dangereuses (RoHS) pour



l'environnement, dans les équipements électriques et électroniques, ainsi que pour le recyclage des matériaux utilisés (WEEE, pour Waste Electrical and Electronic Equipment).

Le symbole du conteneur à ordures barré par une croix indique la compatibilité avec ces directives, et le fait que les appareils peuvent être correctement recyclés ou traités dans le respect total de ces normes.



Ce symbole signifie que cet appareil bénéficie d'une double isolation électrique. Sa prise d'alimentation n'a pas besoin d'être reliée à la terre ou à une masse particulière.



Sommaire

Figure 1 : Commandes et Branchements	3
Figure 2 : Télécommande RR-AT97	3
Figure 3 : Branchements des entrées et des sorties	4
Remarques importantes	5
Remarques importantes concernant la sécurité	12
Au sujet de Rotel	13
Démarrage	13
Quelques précautions	14
Installation	14
Choix des câbles	14
La télécommande RR-AT97	14
Capteur de télécommande 5	14
Alimentation secteur et mise sous tension	14
Prise d'alimentation secteur 22	14
Indicateur de mise en veille STANDBY 1	15
Interrupteur marche/arrêt télécommande A	15
Indicateur de mise en veille STANDBY	15
Branchement des signaux en entrée 14 et 15	15
Entrées niveau Ligne 15	15
Sélecteur entrée Phono 12	15
Entrée Phono 14 et prise de masse 13	15
Branchements de l'enregistreur 15	15
Prises de sortie 18	15
Mode By-pass (court-circuit) Theater	16
Voyant BYPASS 2	16
Entrées et sorties IR (infrarouge)	16
Entrée télécommande externe 19	16
Sortie IR 20	16
Prise de commutation TRIGGER 12 V 21	16
Prise ordinateur Computer I/O 17	16
Prise casque 10	17
Media Player 11	17
Commandes audio	17
Contrôle de volume 7 et C	17
Touche silence Mute E	17
Contrôle de balance 6	17
Mise en/hors service des correcteurs de timbre Tone 4	17
Correcteurs grave et aigu 3	17
Touches de sélection de source en écoute 8 B	17
Touches de sélection de source en enregistrement Record 9 D	17
Commande des autres maillons	18
Fonctions CD	18
Fonctions DVD	18
Fonctions Tuner	18
Problèmes de fonctionnement	18
L'indicateur Power de mise sous tension ne s'allume pas	18
Remplacement du fusible	18
Pas de son	18
Remise à zéro du code IR	18
Spécifications	18

Au sujet de Rotel

Notre histoire commence il y a environ 50 ans. Depuis, au fil des années, nous avons reçu des centaines de prix et de récompenses, et satisfait des centaines de milliers de personnes – comme vous !

Rotel a été fondée par une famille passionnée de musique, qui a décidé de fabriquer des maillons Haute Fidélité sans compromis aucun. Depuis sa création, cette passion est restée intacte, et cette famille s'est fixée comme objectif de proposer à tous les audiophiles et mélomanes les meilleurs appareils possibles, quel que soit leur budget. Une volonté partagée par tous les employés de Rotel.

Les ingénieurs Rotel travaillent selon une équipe très soudée, écoutant, peaufinant chaque nouveau modèle jusqu'à ce qu'il atteigne exactement leurs standards – très élevés – de musicalité. Ils sont libres de choisir des composants en provenance du monde entier, afin de concevoir le produit le meilleur possible. C'est ainsi que vous trouverez dans nos appareils des condensateurs d'origine britannique ou allemande, des transistors japonais ou américains, tandis que les transformateurs toriques sont toujours fabriqués dans nos propres usines Rotel.

Nous sommes tous concernés par la qualité de l'environnement. Et, comme de plus en plus de produits électroniques sont fabriqués puis éliminés quelques années plus tard, il est désormais essentiel qu'un constructeur fabrique tous ses produits en veillant à ce qu'ils aient un impact minimum sur la terre et les nappes phréatiques.

Chez Rotel, nous sommes très fiers d'apporter notre pierre à ce nouvel édifice. Nous avons réduit la teneur en plomb de nos électroniques, en utilisant notamment une soudure spéciale ROHS, tandis que notre nouvelle gamme d'amplificateurs fonctionnant en classe D (non numérique) présente un rendement cinq fois supérieur aux générations conventionnelles précédentes, délivrant pourtant encore plus de puissance, avec une qualité encore supérieure. Ces appareils ne chauffent pas, dépensent beaucoup moins d'énergie, sont donc très bons pour l'environnement tout en étant encore plus musicaux.

En plus, nous imprimons tous nos catalogues et manuels sur papier recyclé.

Ce ne sont certes que de petites étapes. Mais ne sont-ce pas justement les plus importantes ? Nous continuons activement la recherche et la mise au point de nouvelles méthodes, et l'utilisation de nouveaux matériaux pour aboutir à un processus de fabrication général plus écologique et plus propre.

Tous les membres de l'équipe Rotel vous remercient pour l'achat de cet appareil. Nous sommes persuadés qu'il vous offrira de nombreuses années d'intense plaisir musical.

Démarrage

Nous vous remercions d'avoir acheté ce préamplificateur stéréo Rotel RC-1580. Il a été spécialement conçu pour vous fournir des heures et des heures de plaisir musical en tant que cœur d'une chaîne haute-fidélité de très haute qualité.

Le RC-1580 est un préamplificateur très complet, de très hautes performances. Les différents aspects de sa conception ont été réalisés de manière à reproduire toute la dynamique comme les plus subtiles nuances de la musique. Le RC-1580 est entre autres équipé d'une alimentation entièrement régulée, utilisant un transformateur torique spécialement fabriqué pour Rotel et des condensateurs « slit-foil » également de fabrication exclusive pour Rotel. La faible impédance de cette alimentation assure une énorme réserve de puissance, capable de faire face aux exigences les plus élevées. Cette conception est évidemment plus coûteuse, mais elle est essentielle pour le respect de la musique.

Les circuits imprimés du RC-1580 possèdent des pistes parfaitement symétriques. Elles préservent ainsi parfaitement l'intégrité « temporelle » de la musique. Les composants utilisés sont par exemple des résistances à film métallique et des condensateurs au polystyrène ou polypropylène sur tous les points critiques du trajet du signal. Les plus infimes détails ont été analysés avec soin, afin que rien ne vienne détruire l'exceptionnelle musicalité de ce préamplificateur.

Le RC-1580 incorpore également un superbe étage préamplificateur Phono dérivé des conceptions Rotel indépendantes les plus sophistiquées, comme le RHQ 10. Cet étage Phono peut indifféremment être utilisé avec une cellule à aimant mobile (MM) ou à bobines mobiles (MC). Cela prouve encore notre intérêt pour la reproduction de très haute qualité des disques vinyle, et notre intérêt pour la musique en général.

Les principales fonctions du RC-1580 sont faciles à comprendre et à utiliser. Elles ne diffèrent en rien de celles d'une chaîne haute-fidélité traditionnelle. Branchez simplement les sources associées et écoutez !

Quelques précautions

Veuillez lire ce manuel d'utilisation très soigneusement. Il vous donne toutes les informations nécessaires aux branchements et fonctionnement du RC-1580 pour son fonctionnement optimal dans votre système, ainsi que, plus généralement, pour obtenir des performances musicales parfaites. Si vous vous posez encore des questions, n'hésitez pas à contacter immédiatement votre revendeur agréé Rotel.

Conservez soigneusement l'emballage du RC-1580. Il constitue le meilleur et le plus sûr moyen pour le transport futur de votre nouvel appareil, afin d'éviter tout dommage sérieux à celui-ci.

Remplissez et envoyez le coupon d'enregistrement fourni dans l'emballage du RC-1580. Conservez la facture de votre appareil : c'est la meilleure preuve de votre propriété et de la date réelle d'achat. Elle sera nécessaire pour mettre éventuellement en jeu la garantie.

Installation

Comme tous les appareils traitant des signaux relativement faibles, le RC-1580 est sensible à son environnement immédiat. Évitez de le poser au-dessus de l'amplificateur de puissance. Vous éviterez ainsi l'apparition éventuelle de ronflements parasites. Nous vous recommandons d'acquiescer un de ces meubles spécialement conçus pour les chaînes haute-fidélité. Un tel meuble est conçu pour réduire ou supprimer les vibrations qui pourraient affecter la qualité sonore. Votre revendeur vous donnera toutes les informations nécessaires à ce sujet.

Choix des câbles

Vérifiez que les câbles d'alimentation secteur d'une part, les câbles de modulation analogique d'autre part, et enfin les câbles transportant un signal numérique soient bien éloignés les uns des autres. Cela pour éviter toute interférence susceptible de générer des bruits parasites. N'utiliser que des câbles de très bonne qualité, soigneusement blindés, qui contribueront aussi à éviter la pollution par des parasites externes. Votre revendeur agréé Rotel est en mesure de vous donner tous les conseils nécessaires quant au choix de câbles de bonne qualité.

La télécommande RR-AT97

Le RC-1580 est livré avec une télécommande intégrale qui reprend la majorité des fonctions de la face avant du préamplificateur. Elle permet de plus de télécommander de nombreuses fonctions présentes sur d'autres appareils Rotel. Voir plus loin le chapitre « Commande des autres maillons » dans ce manuel.

La majorité des fonctions de la télécommande RR-AT97 reprend les fonctions de la face avant du préamplificateur. Lors de la description des fonctions, les références aux touches et commandes correspondantes sont indiquées dans les deux cas à chaque description de fonction. Les chiffres dans les carrés comme **1** indiquent l'illustration correspondante en début de ce manuel, des commandes et prises présentes en face avant ou arrière de l'appareil. Les lettres dans des cercles, comme **A** font référence à l'illustration de la télécommande RR-AT97. Voir la Figure 2 de la Page 3.

Capteur de télécommande **5**

Ce capteur reçoit les signaux infrarouge envoyés par la télécommande. Ne pas l'obstruer ou le rendre invisible pour la télécommande, sinon celle-ci ne fonctionnera pas correctement. Le fonctionnement de la télécommande peut également présenter des problèmes si ce capteur est exposé à une lumière trop vive, particulièrement les rayons du soleil. Certains types d'éclairages, comme les lampes à halogène, qui émettent beaucoup d'infrarouge, peuvent également entraîner des interférences. Enfin, la télécommande RR-AT97 ne fonctionnera pas correctement si ses piles sont trop faibles.

Alimentation secteur et mise sous tension

Prise d'alimentation secteur **22**

NOTE : Assurez-vous que le réglage de volume est bien positionné sur zéro (complètement dans le sens inverse des aiguilles d'une montre) avant de brancher la prise secteur.

Branchez le câble d'alimentation secteur fourni dans la prise correspondante à l'arrière de l'appareil. Ne pas brancher l'autre extrémité dans la prise murale tant que tous les branchements en entrées et en sorties n'ont pas été totalement terminés et vérifiés.



Nous vous conseillons vivement de brancher le RC-1580 directement, dans une prise murale munie de deux broches. N'utilisez pas de câble rallonge. Une prise multiple pourra éventuellement être utilisée, mais seulement si elle possède la capacité en courant (ampères) demandée par le RC-1580 et les autres appareils branchés dessus.

Votre RC-1580 a été configuré en usine pour la tension d'alimentation secteur du pays pour lequel il est prévu (120 ou 230 volts, fréquence 50 ou 60 Hz). Cette valeur est indiquée sur une étiquette, en face arrière.

NOTE : Si vous devez déménager dans un autre pays, il est possible de modifier l'alimentation du RC-1580. Ne tentez pas d'effectuer cette transformation vous-même. Elle nécessite une intervention interne présentant des risques d'électrocution si certaines précautions ne sont pas respectées. Consultez directement un revendeur agréé Rotel pour connaître la procédure à suivre.

Si vous vous absentez pendant une longue période (un mois ou plus), nous vous conseillons de débrancher la prise murale d'alimentation (ainsi d'ailleurs que celles de tous les autres maillons électroniques de votre installation).

Indicateur de mise en veille **STANDBY** Interrupteur marche/arrêt télécommande Indicateur de mise en veille **STANDBY**

La touche de mise sous tension et l'indicateur **STANDBY**  se trouvent sur la gauche de la façade. Pour utiliser le RC-1580, pressez la touche repérée **STANDBY** (mise en veille). La touche doit rester dans sa position enclenchée **IN**, et l'anneau lumineux autour de la touche **Standby** s'allume. De plus, les indicateurs sous les touches d'entrée d'écoute (**Lustening**) et d'enregistrement **Recoding**   s'allument également.

Quand la touche **Standby** de la face avant est pressée, vous pouvez allumer le RC-1580 ou le mettre en mode de veille **Standby** avec les touches repérées **ON** et **OFF**  de la télécommande. L'allumage de l'appareil se fait également par pression sur une touche de sélection d'entrée en écoute (**Listening**), l'appareil étant en mode de veille **Standby**.

Si vous ne souhaitez pas utiliser le RC-1580 pendant une longue période de temps, pressez à nouveau la touche **STANDBY** de la face avant pour éteindre complètement l'appareil. La touche est alors complètement désenclenchée, et tous les indicateurs s'éteignent.

NOTE : Assurez-vous que le réglage de volume est bien positionné sur zéro (complètement dans le sens inverse des aiguilles d'une montre) avant de brancher la prise secteur.

Branchement des signaux en entrée et

[Voir Figure 3.]

Le RC-1580 utilise des prises classiques de type RCA pour toutes ses entrées.

NOTE : Pour éviter tout bruit parasite susceptible d'endommager les enceintes acoustiques, assurez-vous que tout le système est éteint avant d'effectuer le moindre branchement.

Entrées niveau Ligne

Les entrées repérées **CD**, **Tuner** et **Aux** du RC-1580 sont des entrées « Niveau Ligne ». Elles vous permettent de brancher des sources comme les lecteurs de **CD**, les magnétoscopes stéréo, les tuners, les sections audio des lecteurs **LaserDisc** ou de **DVD**, un enregistreur de vidéodisque, un tuner ou un magnétoscope (traitement de l'audio).

Les canaux gauche et droit sont clairement repérés et doivent être branchés sur les canaux correspondants de chaque source. Les prises gauches sont de couleur blanche, les prises droites sont de couleur rouge. N'utilisez que des câbles d'excellente qualité pour relier les sources au RC-1580. Contactez à ce sujet votre revendeur agréé Rotel.

Sélecteur entrée Phono

L'entrée repérée **PHONO** est uniquement prévue pour des cellules phonocaptrices à aimant mobile (**MM**) ou bobines mobiles (**MC**) et est donc incompatible avec les sources à haut niveau Ligne. Réglez le sélecteur spécial de cette entrée « **Phono Input Selector Switch** » suivant le type de cellule que vous utilisez effectivement. Laissez ce sélecteur sur sa position « **OUT** » s'il s'agit d'une cellule à aimant mobile (**MM**). Enfoncez-le s'il s'agit d'une cellule à bobines mobiles (**MC**).

Certaines cellules à bobines mobiles à haut niveau de sortie sont prévues pour fonctionner sur des entrées pour cellule à aimant mobile. En cas de doute, consultez le manuel d'utilisation de votre cellule et regardez quelle est la valeur de tension de sortie indiquée et l'impédance de charge conseillée. Notre entrée **Phono** présente une impédance d'entrée de 47 kilohms et une sensibilité de 2,5 mV pour une cellule à aimant mobile (position **MM**). Ces valeurs passent respectivement à 100 ohms et 0,25 mV pour une cellule à bobines mobiles (**MC**). En cas de doute persistant, n'hésitez pas à consulter votre revendeur agréé Rotel.

Entrée Phono et prise de masse

Branchez le câble en provenance de la platine tourne-disque dans les prises appropriées gauche et droite repérées **Phono**. Si la platine **TD** possède un câble de masse, branchez celui-ci dans la borne à vis spéciale à gauche des prises **Phono**. Cela élimine un éventuel ronflement.

Branchements de l'enregistreur

Les entrées et sorties **Tape 1** et les sorties **Tape 2** peuvent être branchées sur n'importe quel dispositif de lecture/d'enregistrement. Les entrées **Tape 2** sont réservées pour le mode **Theater Bypass**, voir la section **By-pass**.

Souvenez-vous que les sorties du RC-1580 doivent être branchées sur les entrées enregistrement de l'enregistreur ; inversement, les entrées du RC-1580 seront reliées sur les sorties lecture de l'enregistreur. Comme pour les autres maillons, respectez les canaux gauche et droit. N'utilisez également que des câbles de très haute qualité.

Prises de sortie

La majorité des prises RCA de sortie sont compatibles avec les prises d'entrée de la très grande majorité des amplificateurs de puissance du marché. Comme toujours, n'utilisez que du câble de liaison de très haute qualité, et vérifiez bien que vous n'intervertissez pas les canaux gauche et droit par rapport à l'amplificateur de puissance.

NOTE : Il y a deux paires de prises de sortie RCA sur le RC-1580. La seconde paire de prises peut être utilisée dans certaines installations particulières, par exemple pour alimenter un second amplificateur de puissance stéréo ou pour envoyer le signal de sortie vers un processeur sonore particulier.

Mode By-pass (court-circuit) Theater

Voyant BYPASS

L'entrée repérée Tape 2  a été conçue pour fournir une entrée fixe « by-pass », pour les utilisateurs qui ne souhaitent bénéficier que d'une entrée à gain unitaire (sans modification), en association avec leur processeur de son Surround. Cette entrée ne fonctionne qu'en mode « by-pass », aussi n'y branchez pas d'enregistreur.

Pour utiliser le mode By-pass, branchez les sorties des canaux avant du processeur de son Surround dans les entrées Tape 2. Lorsque l'entrée Tape 2  est ensuite sélectionnée, le signal en provenance du processeur est envoyé directement dans le préamplificateur, mais sans passer par ses réglages de volume et de correction de timbre. Une fois en mode By-pass, le voyant BYPASS du panneau avant s'allume.

Une installation de ce type permet d'utiliser un amplificateur intégré comme amplificateur des canaux avant d'un système Surround. Seule l'entrée repérée Tape 2 pour fournir cette fonction d'entrée « by-pass ». Elle ne nécessite aucun réglage supplémentaire, et il est ensuite très simple de passer du mode de fonctionnement stéréo normal au mode de fonctionnement Surround en utilisant uniquement le sélecteur d'entrée.

NOTE : Rotel utilise les mêmes codes infrarouges pour tous ses appareils. Cela signifie que dans le cas où l'utilisateur utilisera une télécommande, il est recommandé de modifier les codes de communication IR entre la RR-AT97 et le RC-1580.

Pour changer le code IR de la RR-AT97, pressez la touche repérée Phono et la touche « 2 » en même temps.

Pour changer le code IR du RC-1580, pointez la RR-AT97 vers la façade du RC-1580, puis pressez et maintenez la pression sur la touche « 2 » pendant au moins 5 secondes. La diode LED du contrôle de volume doit clignoter pour indiquer que le changement de code IR a bien été pris en compte.

Il sera probablement plus simple de choisir une télécommande universelle de marque tierce, pour lui apprendre les nouveaux codes IR de sélection des sources, et ceux du processeur Surround. Vous pouvez aussi choisir volontairement d'utiliser deux télécommandes distinctes pour commander ces deux appareils.

NOTE : Après avoir changé les codes de communication de la télécommande et du préamplificateur, comme cela vient d'être décrit, la télécommande ne peut plus piloter de tuners Rotel. Pour revenir au mode de fonctionnement par défaut des codes IR de la télécommande RR-AT97, pressez la touche Phono et la touche « 1 » en même temps. Puis pointez la RR-AT97 vers la façade du RC-1580, et pressez et maintenez la pression sur la touche « 1 » pendant au moins 5 secondes. La diode LED du contrôle de volume doit clignoter pour indiquer que le changement de code IR a bien été pris en compte.

Entrées et sorties IR (infrarouge)

Entrée télécommande externe

Cette prise jack 3,5 mm (repérée EXT REM IN) reçoit les codes de commande de n'importe quel récepteur infrarouge du commerce (Xantech, etc.) placé dans la pièce principale. Cette caractéristique est très utile si l'appareil est placé dans un meuble rendant invisible son capteur intégré. Consultez votre revendeur agréé Rotel pour de plus amples informations sur ces récepteurs-émetteurs infrarouge externes, et pour connaître le câblage correct de la prise d'entrée correspondante.

NOTE : Les signaux IR envoyés sur la prise EXTERNAL REMOTE IN peuvent être relayés via des maillons sources utilisant des émetteurs IR externes, ou via des connexions câblées depuis les prises repérées IR OUT.

Sortie IR

Les prises repérées IR OUT 1 et 2 renvoient les signaux infrarouge reçus sur la prise EXTERNAL REM IN, vers un émetteur infrarouge placé devant la façade de n'importe quel appareil ou vers les appareils Rotel équipés de prises d'entrée IR compatibles sur leur face arrière.

Ces sorties permettent, en renvoyant les codes infrarouge, de piloter d'autres maillons alors que les récepteurs infrarouge de ceux-ci sont obstrués ou invisibles.

Consultez votre revendeur agréé Rotel pour de plus amples informations sur ces systèmes de répéteurs infrarouge.

NOTE : La prise EXT REM IN placée juste à côté de ces prises est utilisable avec des capteurs IR externes qui dupliquent purement et simplement le capteur-récepteur intégré dans la face avant, et placé dans la même pièce.

Prise de commutation TRIGGER 12 V

Certains amplificateurs Rotel offrent la possibilité d'être allumés et éteints automatiquement en recevant ou non simplement un « signal » composé d'une tension de 12 volts. Les deux prises « 12V Trigger » du RC-1580 fournissent cette tension. Lorsque le RC-1580 est allumé, un signal de 12 V est envoyé dans la prise d'entrée Trigger des amplificateurs, pour les allumer également. Lorsque le RC-1580 est en mode de veille STANDBY, cette tension Trigger est coupée, ce qui a pour effet d'éteindre simultanément tous les amplificateurs reliés de cette manière au RC-1580.

Pour utiliser cette fonction, branchez une des prises repérées 12V TRIGGER OUT du RC-1580 dans une entrée 12 volts Trigger d'un amplificateur de puissance Rotel, en utilisant un câble mono équipé de prises mini-jacks 3,5 mm à ses deux extrémités. Le positif +12 V CC se trouve sur la pointe de chaque mini-jack.

NOTE : Le chiffre "1" signifie que le signal de commutation 12 V Trigger est coupé lorsqu'un casque est branché dans sa prise en face avant. Voir le paragraphe concernant la sortie casque.

Prise ordinateur Computer I/O

Le RC-1580 peut être contrôlé à partir d'un ordinateur, grâce à des logiciels de commande d'appareils audio-vidéo spécialement développés par des constructeurs tierce partie. Ce contrôle se fait par des codes de commandes – habituellement envoyés par la télécommande RR-AT97, envoyés ici depuis l'ordinateur sur un réseau câblé avec connexions de type série RS-232.

La prise COMPUTER I/O en face arrière fournit toutes les connexions nécessaires pour cette liaison. Elle accepte une prise standard de type RJ-45 8 broches, comme celles couramment utilisées dans les liaisons Ethernet 10 Base-T UTP.

Pour de plus amples informations concernant ce type de branchements, les logiciels disponibles pour la commande de l'installation, les codes utilisés ou la mise à jour du RT-06, consultez votre revendeur agréé ou le support technique Rotel.

Prise casque

La prise casque repérée « Phones » permet une écoute au casque privée. Cette prise est au standard jack stéréo 3,5 mm. Si votre casque est équipé d'une prise jack 6,35 mm, votre revendeur pourra vous fournir un adaptateur spécial.

NOTE : Le branchement d'un casque ne coupe pas pour autant le signal sur les sorties principales du RC-1580. L'amplificateur reçoit donc toujours ce signal et, s'il est allumé, l'envoie vers les enceintes acoustiques. Cependant, si un casque est branché, le signal de commutation 12 V trigger est coupé dans la prise repérée "1". (La sortie repérée "2" reste, elle, toujours active.) Ainsi, si vous utilisez la prise de commutation Trigger "1" pour l'allumage de l'amplificateur de puissance, celui-ci s'éteindra automatiquement dès que vous branchez un casque dans sa prise.

Media Player



Une prise jack stéréo 3,5 mm « Media Player », pour « Lecteur audio » (baladeur MP3, par exemple), est disponible sur la façade du RC-1580, et sélectionnée sur le sélecteur de source en position AUX 3.

N'importe quel lecteur de cassette portable, lecteur de disque ou disque dur peut être branché sur cette prise. N'oubliez pas, éventuellement, de régler le niveau sonore sur cette source portable pour le bon fonctionnement de cette entrée. Si le son est trop fort, avec beaucoup de distorsion, baissez le niveau sonore directement sur cette source. Au contraire, augmentez le volume sur la source si vous n'entendez que très faiblement le son au travers des enceintes, le bouton de volume du RC-1580 étant déjà réglé à une valeur élevée.

NOTE : Lorsque vous insérez une prise jack stéréo 3,5 mm, la commutation sur cette prise Media Player est automatique, entraînant simultanément la coupure de la source éventuellement branchée sur les prises repérées AUX 3 en face arrière.

Commandes audio

Contrôle de volume et

Le bouton de volume en face avant  permet de diminuer ou d'augmenter le volume sonore simultanément sur les deux canaux. La rotation dans le sens des aiguilles d'une montre du bouton de volume augmente le niveau sonore, et la rotation dans le sens inverse des aiguilles d'une montre le diminue. Sur la télécommande RR-AT97, utilisez les touches + et -  pour respectivement augmenter ou diminuer le volume sonore.

Touche silence Mute

Sur la télécommande uniquement

Pour couper temporairement le son du système, pressez la touche repérée MUTE sur la télécommande RR-AT97. Pressez de nouveau sur cette touche pour rétablir le volume sonore exactement au niveau où il

se trouvait au préalable. La diode LED intégrée au bouton de volume clignote pendant que cette fonction Mute est activée.

NOTE : Une pression sur une des touches Volume de la télécommande a pour effet de désactiver également la fonction Mute.

Contrôle de balance

Ce contrôle permet d'ajuster la balance gauche-droite du signal sonore. Normalement, cette commande doit se trouver en position centrale, à zéro. Dans certaines situations, généralement lorsque la position d'écoute n'est pas parfaitement centrée entre les deux enceintes acoustiques, il peut être nécessaire de modifier plus ou moins cet équilibre central. Une rotation dans le sens contraire des aiguilles d'une montre privilégie le canal de gauche. Dans le sens des aiguilles d'une montre, le niveau augmente sur le canal de droite.

Mise en/hors service des correcteurs de timbre Tone

Lorsque cette commande Tone Switch est en position Off (relâchée), les circuits de correction grave et aigu sont volontairement court-circuités et donc inefficaces, afin de conserver le son le plus pur possible. Laisser ce sélecteur dans cette position, tant que vous ne souhaitez pas modifier l'équilibre des timbres en modifiant les réglages grave ou aigu.

Correcteurs grave et aigu

Quand la commande Tone Switch est dans sa position enclenchée (bouton enfoncé), les commandes de correction grave et aigu permettent de modifier la balance tonale du son. Tournez les commandes respectives grave et aigu dans le sens des aiguilles d'une montre pour augmenter le niveau de grave et/ou d'aigu, et dans le sens inverse pour le diminuer.

Un système audio de hautes performances fournit la meilleure qualité sonore en ne touchant pas, ou très peu, à ces correcteurs. Utilisez-les donc toujours avec parcimonie. Soyez surtout vigilant lorsque vous augmentez le niveau de grave ou d'aigu. Vous envoyez en effet alors beaucoup plus de puissance aux haut-parleurs des enceintes acoustiques, avec dans certains cas le risque de les endommager.

Touches de sélection de source en écoute

Pressez une des touches repérées « Listening » permet de choisir la source que l'on désire écouter, c'est-à-dire celle qui est envoyée sur la sortie principale Main afin d'être amplifiée par l'amplificateur de puissance. C'est, plus simplement, la source que vous désirez écouter.

Touches de sélection de source en enregistrement Record

Pressez une des touches repérées « Record » (enregistrement, en anglais) permet de choisir la source que l'on désire envoyer vers les sorties spécifiques pour enregistrement. Si vous ne souhaitez rien enregistrer, pressez simplement la touche repérée « Off ». Cela réduit le risque d'interférence entre les différents maillons du système.

Le fait de disposer de sélecteurs d'écoute et d'enregistrement séparés ajoute beaucoup à la souplesse d'utilisation du RC-1580. Par exemple, en choisissant « CD » sur le sélecteur d'enregistrement Record et « Tuner » sur le sélecteur d'écoute Listening, vous pouvez parfaitement copier un disque CD sur bande pendant que vous écoutez la radio.

Si vous possédez un enregistreur trois têtes ou de type DAT, vous pouvez parfaitement effectuer simultanément les opérations d'enregistrement d'une source et d'écoute du résultat enregistré, en utilisant sur le sélecteur d'écoute LISTENING la position TAPE 1.

NOTE : L'entrée repérée TAPE 2 est réservée à une entrée de type Theater By-pass (court-circuitée pour utilisation avec processeur Surround externe). Voir les détails dans le paragraphe spécifique page précédente.

Commande des autres maillons

En plus des commandes concernant le RC-1580, la télécommande RR-AT97 fournie avec lui peut télécommander les fonctions principales de nombreux autres maillons Rotel, comme des lecteurs de CD, lecteurs de DVD et tuners AM/FM.

Fonctions CD

Les touches repérées ► PLAY, ■ STOP, II PAUSE, ◀▶ TRACK et RANDOM, ainsi que le clavier numérique (0 – +10) fonctionnent pour la majorité des lecteurs de CD Rotel via la télécommande.

Fonctions DVD

Les touches repérées ► PLAY, ■ STOP, II PAUSE, ◀▶ TRACK et RANDOM fonctionnent pour la majorité des lecteurs de DVD Rotel via la télécommande, après avoir pressé auparavant la touche d'écoute (Listening) AUX 1 sur cette dernière.

Fonctions Tuner

Les touches BAND, TUNING ◀▶ et certaines fonctions complémentaires (PTY, TA, TP, etc.) fonctionnent avec les tuners Rotel via la télécommande, après avoir pressé auparavant la touche d'écoute (Listening) TUNER sur cette dernière.

NOTE : Par défaut, la télécommande RR-AT97 fonctionne avec les tuners Rotel RT-1080/RT-961/RT-955. La télécommande peut toutefois être reprogrammée pour fonctionner avec le tuner RT-940AX. Cette programmation se fait de la manière suivante :

Pour programmer le RT-940AX : pressez simultanément les touches ON et 2.

Pour programmer les RT-1080/RT-1082/RT-1084 : pressez simultanément les touches ON et 1.

Problèmes de fonctionnement

La majorité des problèmes survenant dans une installation haute-fidélité est due à de mauvais branchements, ou à une mauvaise utilisation d'un ou de plusieurs maillons. Si le problème est bien lié au RC-1580, il s'agit très certainement d'un mauvais branchement. Voici quelques vérifications de base qui résolvent la majorité des problèmes rencontrés :

L'indicateur Power de mise sous tension ne s'allume pas

Le préamplificateur RC-1580 n'est pas alimenté par le secteur. Vérifiez la position de l'interrupteur de mise sous tension Standby (position ON). Vérifiez la qualité des contacts du cordon secteur, et l'alimentation réelle de la prise murale, avec une lampe de chevet, par exemple.

Remplacement du fusible

Si un autre appareil électrique fonctionne en étant branché dans la même prise que le RC-1580, mais que la diode Standby de ce dernier ne s'allume pas, le fusible de protection interne doit être remplacé. Contactez votre revendeur agréé Rotel qui remplacera immédiatement ce fusible.

Pas de son

Vérifiez qu'un signal sort bien de la source sélectionnée. Vérifiez le bon branchement des câbles entre la source et le RC-1580. Vérifiez que le sélecteur d'écoute Listening est bien positionné sur la source voulue. Vérifiez que l'amplificateur de puissance associé est bien alimenté et fonctionne correctement. Vérifiez aussi les câbles entre le RC-1580 et l'amplificateur de puissance, puis entre ce dernier et les enceintes acoustiques.

Remise à zéro du code IR

Si vous avez changé les codes infrarouges de télécommande du RC-1580 pour pouvoir utiliser la fonction Bypass, vous devez revenir aux codes d'origine en utilisant la procédure décrite en Note, dans ce manuel, dans le paragraphe concernant l'utilisation de la fonction By-pass. Ou vous pouvez également utiliser les touches de la face avant. Le RC-1580 étant allumé, pressez et maintenez la pression pendant au moins 5 secondes sur la touche repérée Recording Off [9]. La diode de la touche repérée CD Listening [9] s'allumera, pour indiquer que le code IR a bien été réinitialisé. Si la diode Bypass était allumée, elle s'éteindra.

Spécifications

Distorsion harmonique totale (20 Hz – 20 kHz)	< 0,004 %
Distorsion d'intermodulation (60 Hz : 7 kHz, 4 : 1)	< 0,004 % sortie 1 V
Sensibilité/impédance d'entrée	
Entrée Phono – MC	250 µV/100 ohms
Entrée Phono – MM	2,5 mV/47 kilohms
Entrées niveau Ligne	150 mV/220 kilohms
Saturation entrée Phono (MC/MM)	16 mV/160 mV
Niveau de sortie /Impédance	1 V/100 ohms
Réponse en fréquence	
Entrée Phono	20 Hz – 20 kHz ± 0,2 dB
Entrées niveau Ligne	4 Hz – 100 kHz ± 0,5 dB
Correcteur de timbres	
Grave	± 6 dB à 100 Hz
Aigu	± 6 dB à 10 kHz
Rapport signal/bruit (IHF pondéré A)	
Entrée Phono – MC/MM	70 dB/75 dB
Entrées niveau Ligne	100 dB
Alimentation électrique	
Version USA	120 volts, 60 Hz
Version Europe	230 volts, 50 Hz
Consommation électrique	15 watts
Consommation électrique en veille (Standby)	2,5 watts
Dimensions (L x H x P)	431 x 99 x 337 mm
Poids (net)	7,7 kg

Toutes les spécifications sont garanties exactes au moment de l'impression. Rotel se réserve le droit d'effectuer des améliorations sans préavis.

Wichtige Sicherheitshinweise

WARNUNG: Im Innern des Gerätes befinden sich keine vom Bediener zu wartenden Teile. Alle Servicearbeiten müssen von qualifiziertem Servicepersonal durchgeführt werden.

WARNUNG: Zum Schutz vor Feuer oder einem elektrischen Schlag darf das Gerät weder Feuchtigkeit noch Wasser ausgesetzt werden. Achten Sie darauf, dass keine Spritzer in das Gerät gelangen. Stellen Sie keine mit Flüssigkeit gefüllten Gegenstände (z. B. Vasen) auf das Gerät. Das Eindringen von Gegenständen in das Gehäuse ist zu vermeiden. Sollte das Gerät trotzdem einmal Feuchtigkeit ausgesetzt sein oder ein Gegenstand in das Gehäuse gelangen, so trennen Sie es sofort vom Netz. Lassen Sie es von einem Fachmann prüfen und die notwendigen Reparaturarbeiten durchführen.

Lesen Sie sich alle Hinweise vor dem Anschließen und dem Betrieb des Gerätes genau durch.

Bewahren Sie die Bedienungsanleitung so auf, dass sie jederzeit auf sie zugreifen können.

Alle Warn- und Sicherheitshinweise in dieser Bedienungsanleitung und auf dem Gerät müssen genau beachtet werden. Außer den beschriebenen Handgriffen sind vom Bediener keine Arbeiten am Gerät vorzunehmen.

Reinigen Sie das Gehäuse nur mit einem weichen, trockenen Tuch oder einem Staubsauger.

Nutzen Sie das Gerät nicht in der Nähe von Wasser.

Stellen Sie sicher, dass um das Gerät ein Freiraum von 10 cm gewährleistet ist.

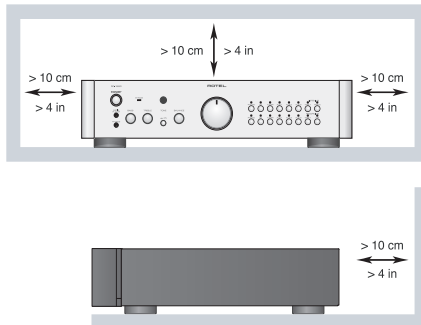

Stellen Sie das Gerät weder auf ein Bett, Sofa, Teppich oder ähnliche Oberflächen, damit die Ventilationsöffnungen nicht verdeckt werden. Das Gerät sollte nur dann in einem Regal oder in einem Schrank untergebracht werden, wenn eine ausreichende Luftzirkulation gewährleistet ist.

Stellen Sie das Gerät nicht in die Nähe von Wärmequellen (Heizkörper, Wärmespeicher, Öfen oder sonstige wärmeerzeugende Geräte).

WARNUNG: Die Verbindung mit dem Netz kann nur über den Netzeingang an der Geräterückseite unterbrochen werden. Das Gerät muss so aufgestellt werden, dass Sie freien Zugriff auf den Netzeingang haben.

Bevor Sie das Gerät in Betrieb nehmen, prüfen Sie, ob die Betriebsspannung mit der örtlichen Netzspannung übereinstimmt. Die Betriebsspannung (Europa: 230 V/50 Hz) ist an der Rückseite des Gerätes angegeben.

Schließen Sie das Gerät nur mit dem dazugehörigen zweipoligen Netzkabel an die Wandsteckdose an. Modifizieren Sie das Netzkabel auf keinen Fall. Versuchen Sie nicht, die Erdungs- und/oder Polarisationsvorschriften zu umgehen. Das Netzkabel ist an eine zweipolige Wandsteckdose anzuschließen. Verwenden Sie keine Verlängerungskabel.

Netzkabel sind so zu verlegen, dass sie nicht beschädigt werden können (z.B. durch Trittbelastung, Möbelstücke oder Erwärmung). Besondere Vorsicht ist dabei an den Steckern, Verteilern und den Anschlussstellen des Gerätes geboten.

Bei Gewitter oder wenn Sie das Gerät für eine längere Zeit nicht in Betrieb nehmen ziehen Sie den Netzstecker aus der Steckdose.

Benutzen Sie nur vom Hersteller empfohlenes Zubehör.

Verwenden Sie nur von Rotel empfohlene Transportmittel, Ständer, Racks, Halterungen oder Regalsysteme. Seien Sie vorsichtig, wenn Sie das Gerät in einem Ständer oder Rack bewegen, um Verletzungen durch Umkippen vorzubeugen.



Schalten Sie das Gerät sofort aus und ziehen Sie geschultes Fachpersonal zu Rate, wenn:

- das Netzkabel oder der Stecker beschädigt sind,
- Gegenstände bzw. Flüssigkeit in das Gerät gelangt sind,
- das Gerät Regen ausgesetzt war,
- das Gerät nicht ordnungsgemäß funktioniert bzw. eine deutliche Leistungsminderung aufweist,
- das Gerät hingefallen ist bzw. beschädigt wurde.

ACHTUNG

GEFAHR EINES ELEKTRISCHEN SCHLAGES. NICHT ÖFFNEN.

ACHTUNG: UM DIE GEFAHR EINES ELEKTRISCHEN SCHLAGES ZU REDUZIEREN, NICHT DIE GEHÄUSEABDECKUNG ENTFERNEN. IM INNERN BEFINDEN SICH KEINE VOM BEDIENER ZU WARTENDEN TEILE. ZIEHEN SIE NUR QUALIFIZIERTES PERSONAL ZU RATE.

APPLICABLE FOR USA, CANADA OR WHERE APPROVED FOR THE USAGE

CAUTION: TO PREVENT ELECTRIC SHOCK, MATCH WIDE BLADE OF PLUG TO WIDE SLOT, INSERT FULLY.

ATTENTION: POUR EVITER LES CHOCS ELECTRIQUES, INTRODUIRE LA LAME LA PLUS LARGE DE LA FICHE DANS LA BORNE CORRESPONDANTE DE LA PRISE ET POUSSER JUSQU'AU FOND.

Das Blitzsymbol mit Pfeil in einem gleichseitigen Dreieck macht den Benutzer auf das Vorhandensein gefährlicher Spannung im Gehäuse aufmerksam. Diese ist so groß, dass sie für eine Gefährdung von Personen durch einen elektrischen Schlag ausreicht.

Das Ausrufungszeichen in einem gleichseitigen Dreieck weist den Leser auf wichtige Betriebs- und Wartungshinweise in der dem Gerät beiliegenden Literatur hin.

Rotel-Produkte entsprechen den internationalen Richtlinien über die Beschränkung der Verwendung bestimmter gefährlicher Stoffe in Elektro- und Elektronikgeräten (Restriction of Hazardous Substances (kurz RoHS genannt)) und über Elektro- und Elektronik-Altgeräte (Waste Electrical and Electronic Equipment (WEEE)). Die durchgestrichene Mülltonne steht für deren Einhaltung und besagt, dass die Produkte ordnungsgemäß recycelt oder diesen Richtlinien entsprechend entsorgt werden müssen.



Dieses Symbol bedeutet, dass das Gerät doppel isoliert ist. Es muss daher nicht geerdet werden.



Inhaltsverzeichnis

Figure 1: Bedienelemente und Anschlüsse	3
Figure 2: Fernbedienung RR-AT97	3
Figure 3: Ein- und Ausgangsanschlüsse	4
Wichtige Hinweise	5
Wichtige Sicherheitshinweise	19
Die Firma Rotel	20
Zu dieser Anleitung	20
Einige Vorsichtsmaßnahmen	21
Aufstellung des Gerätes	21
Kabel	21
Fernbedienung RR-AT97	21
Fernbedienungssensor 5	21
Netzspannung und Bedienung	21
Netzeingang 22	21
STANDBY-Schalter und -Anzeige 1	22
ON/OFF-Tasten auf der Fernbedienung A	22
Eingangssignalanalysen 14 und 15	22
Hochpegeleingänge 15	22
Phono-Eingangswahlschalter 12	22
Phono-Eingang 14 und Masseanschluss 13	22
TAPE-Anschlüsse 16	22
Ausgangsanschlüsse 18	22
Theater Bypass-Modus	23
BYPASS-LED 2	23
IR-Ein- und -Ausgänge	23
EXT REM IN-Anschluss 19	23
IR OUT-Buchsen 20	23
12V TRIGGER OUT-Anschlüsse 21	23
Computerschnittstelle 17	23
Kopfhörerbuchse 10	24
Media Player-Anschluss 11	24
Audiofunktionen	24
Lautstärkereglern 7 C	24
MUTE-Taste E	24
Balance-Steller 6	24
TONE ON/OFF-Schalter 4	24
BASS und TREBLE 3	24
LISTENING-Wahlknöpfe B B	24
RECORDING-Wahlknöpfe 9 D	24
Fernsteuerung weiterer Komponenten	25
CD-Funktionen	25
DVD-Funktionen	25
Tuner-Funktionen	25
Bei Störungen	25
Die STANDBY-Anzeige leuchtet nicht	25
Austauschen der Sicherung	25
Kein Ton	25
Zurücksetzen des IR-Codes	25
Technische Daten	25

Die Firma Rotel

Unsere Geschichte begann vor ungefähr 50 Jahren. In den folgenden Jahrzehnten haben wir Hunderte von Auszeichnungen für unsere Produkte erhalten und unzähligen Menschen echten Hörgenuss bereitet, denen gute Unterhaltung wichtig ist.

Rotel wurde von einer Familie gegründet, deren Interesse an Musik so groß war, dass sie beschloss, hochwertigste HiFi-Produkte herzustellen und Musikliebhabern ungeachtet ihres Geldbeutels einen außergewöhnlichen Wert zukommen zu lassen. Ein Ziel, das von allen Rotel-Mitarbeitern verfolgt wird.

Die Ingenieure arbeiten als Team eng zusammen. Sie hören sich jedes neue Produkt an und stimmen es klanglich ab, bis es den gewünschten Musikstandards entspricht. Die eingesetzten Bauteile stammen aus verschiedenen Ländern und wurden ausgewählt, um das jeweilige Produkt zu optimieren. So finden Sie in Rotel-Geräten Kondensatoren aus Großbritannien und Deutschland, Halbleiter aus Japan oder den USA und direkt bei Rotel gefertigte Ringkerntransformatoren.

Wir fühlen uns unserer Umwelt gegenüber verpflichtet. Und da immer mehr Elektronik produziert wird und später entsorgt werden muss, ist es von Herstellerseite besonders wichtig, Produkte zu entwickeln, die unsere Mülldeponien und Gewässer möglichst wenig belasten.

Rotel ist stolz darauf, seinen Beitrag zu leisten. So konnten wir den Bleianteil in unserer Elektronik durch bleifreies Lötten reduzieren. Unsere neuen Class-D-Verstärker (nicht digital) arbeiten bis zu 5-mal effizienter als ältere Verstärker-Designs, ohne dabei an Leistung und Performance zu verlieren. Mit ihren geringeren Wärmeverlusten schonen diese Produkte nicht nur die Umwelt, sie überzeugen auch klanglich.

Last, not least ist diese Anleitung auf Recyclingpapier gedruckt.

Dies sind zwar kleine, aber wichtige Schritte. Und wir forschen weiter nach Verfahren und Materialien für einen saubereren und umweltfreundlicheren Herstellungsprozess.

Vielen Dank, dass Sie sich für dieses Rotel-Produkt entschieden haben. Wir sind sicher, dass Sie in den nächsten Jahren viel Freude daran haben werden.

Zu dieser Anleitung

Vielen Dank, dass Sie sich für den Rotel-Stereo-Vorverstärker RC-1580 entschieden haben. Dieses einzigartige Gerät kann optimal in jedem hochwertigen Audiosystem eingesetzt werden.

Der RC-1580 überzeugt durch höchste Wiedergabequalität und ist mit einer Vielzahl von Ausstattungsmerkmalen ausgestattet. Bei seiner Entwicklung wurde besonderer Wert darauf gelegt, den kompletten Dynamikbereich und feinste Nuancen der Musik wiederzugeben. Der RC-1580 überzeugt mit einem großzügig dimensionierten Netzteil mit Ringkerntransformator und speziell gefertigten Slit-Foil-Siebkondensatoren. Dieses niederohmige Netzteil hat extreme Leistungsreserven, die es dem Vorverstärker ermöglichen, die anspruchsvollsten Musiksignale zu verarbeiten. Zwar ist diese Konstruktion teurer in der Herstellung, die Musikwiedergabe jedoch profitiert davon deutlich.

Die Signalwege sind streng symmetrisch gehalten, um Laufzeitunterschiede in den Kanälen zu verhindern. Auf der Platine werden Metallfilmwiderstände und Polystyrol- bzw. Polypropylenkondensatoren eingesetzt, die die Signale klanggetreu übertragen. Alle Aspekte dieser Konstruktion dienen nur dem Ziel der möglichst originalgetreuen Wiedergabe von Musik.

Der RC-1580 besitzt eine hervorragende Phono-Vorstufe, die auf Rotels bestem Phono-Vorverstärker, dem RHQ-10 basiert. Die Phono-Vorstufe kann sowohl mit einem Moving Magnet(MM)- als auch mit einem Moving Coil(MC)-System eingesetzt werden. Dies beweist einmal mehr, dass wir großen Wert auf erstklassige Phono-Klangqualität legen und die Wiedergabe feinsten Musik.

Der RC-1580 ist einfach zu installieren und zu bedienen. Sollten Sie bereits Erfahrung mit der Installation anderer Stereosysteme haben, dürften keinerlei Probleme auftreten. Schließen Sie einfach die gewünschten Geräte an und genießen Sie die Musik.

Einige Vorsichtsmaßnahmen

Lesen Sie sich die Bedienungsanleitung bitte vor der Inbetriebnahme genau durch. Neben grundsätzlichen Installations- und Bedienungshinweisen (bitte beachten Sie auch die Sicherheitshinweise am Anfang der Bedienungsanleitung) enthält sie allgemeine Informationen, die Ihnen helfen werden, Ihr System mit seiner maximalen Leistungsfähigkeit zu betreiben. Bitte setzen Sie sich bei etwaigen Fragen mit Ihrem autorisierten Rotel-Fachhändler in Verbindung.

Bewahren Sie den Versandkarton und das übrige Verpackungsmaterial des RC-1580 für einen eventuellen späteren Einsatz auf. Der Versand oder Transport des Vorverstärkers in einer anderen als der Originalverpackung kann zu erheblichen Beschädigungen des Gerätes führen.

Schicken Sie die Ihrem Vorverstärker beiliegende Garantieforderungskarte ausgefüllt an den Rotel-Distributor in Ihrem Land. Bewahren Sie bitte die Original-Kaufquittung auf. Sie belegt am besten das Kaufdatum, das für Sie wichtig wird, sobald Sie eine Garantieleistung in Anspruch nehmen.

Aufstellung des Gerätes



Wie bei vielen anderen Audiokomponenten auch, kann die Signalqualität des RC-1580 durch seine Umgebung beeinträchtigt werden. Stellen Sie den RC-1580 daher nicht auf eine Endstufe. Wir empfehlen, ihn in entsprechendem HiFi-Mobiliar unterzubringen. HiFi-Mobiliar ist so ausgelegt, dass klangbeeinträchtigende Erschütterungen gedämpft bzw. unterdrückt werden. Lassen Sie sich von Ihrem autorisierten Rotel-Fachhändler in Bezug auf HiFi-Mobiliar und die optimale Aufstellung von Audiokomponenten beraten.

Kabel

Achten Sie bitte darauf, dass Netz-, Digital- und die normalen Audio-Signalkabel separat verlaufen. Dies minimiert die Wahrscheinlichkeit, dass Netz- bzw. Digitalkabel die Signale der Analogkabel stören. Wir empfehlen, hochwertige abgeschirmte Kabel zu verwenden. Wenden Sie sich bei etwaigen Fragen zu den optimalen Kabeln für Ihr System an Ihren autorisierten Rotel-Fachhändler.

Fernbedienung RR-AT97

Dem RC-1580 liegt eine bedienerfreundliche Fernbedienung bei. Über sie können die meisten der an der Gerätefront zur Verfügung stehenden Funktionen gesteuert werden. Ferner ist über sie die Fernbedienung anderer Rotel-Geräte möglich. Weitere Informationen hierzu erhalten Sie unter „Fernsteuerung weiterer Komponenten“ am Ende dieser Bedienungsanleitung.

Einige Funktionen können sowohl über die Bedienelemente an der Gerätefront als auch über die beiliegende Fernbedienung gesteuert werden. In dieser Bedienungsanleitung werden die Fernbedienungsfunktionen und die Funktionen an der Gerätefront im gleichen Abschnitt behandelt. Die Hinweiszahlen wie  beziehen sich auf die Bedienelemente an der Gerätefront und die Anschlussmöglichkeiten an der Geräterückseite (siehe Figure 1 am Anfang der Bedienungsanleitung). Buchstaben wie  beziehen sich auf die Abbildung der RR-AT97 (siehe Figure 2 am Anfang der Bedienungsanleitung).

Fernbedienungssensor

Der Fernbedienungssensor empfängt die Infrarotsignale der Fernbedienung. Verdecken Sie den Sensor nicht, da ansonsten kein ordnungsgemäßer Betrieb der Fernbedienung gewährleistet ist. Ferner kann es durch helles Licht, insbesondere Sonnenlicht, durch bestimmte Beleuchtungstypen mit einem Infrarotanteil (z.B. Halogenleuchten) oder durch verbrauchte Batterien zu Fehlfunktionen kommen.

Netzspannung und Bedienung

Netzeingang

Hinweis: Stellen Sie den Lautstärkereglern auf ganz leise (drehen Sie ihn also komplett gegen den Uhrzeigersinn), bevor Sie das Netzkabel anschließen.

Verbinden Sie das beiliegende Netzkabel mit dem Netzeingang an der Geräterückseite. Schließen Sie den Netzstecker erst an eine Steckdose an, wenn alle Audio-Ein- und Ausgangsanschlüsse hergestellt worden sind.



Der RC-1580 sollte direkt an eine Wandsteckdose angeschlossen werden. Verwenden Sie kein Verlängerungskabel. Eine hochbelastbare Mehrfachsteckdose kann eingesetzt werden, wenn sie (und die Wandsteckdose) ausreichende Strommengen für den RC-1580 sowie die anderen an sie angeschlossenen Komponenten liefern können.

Der RC-1580 wird von Rotel so eingestellt, dass er der in Ihrem Land üblichen Netzspannung von 230 Volt, 50 Hz entspricht. Die Einstellung ist an der Geräterückseite angegeben.

Hinweis: Sollten Sie mit Ihrem RC-1580 in ein anderes Land umziehen, kann die Einstellung geändert werden, so dass das Gerät mit einer anderen Netzspannung betrieben werden kann. Versuchen Sie auf keinen Fall, diese Änderung selber vorzunehmen. Durch Öffnen des Gehäuses setzen Sie sich gefährlichen Spannungen aus. Ziehen Sie hierzu stets qualifiziertes Servicepersonal zu Rate.

Sind Sie, wie z.B. bei einer mehrwöchigen Urlaubsreise, für längere Zeit nicht zu Hause, sollten Sie Ihren Vorverstärker (ebenso wie alle anderen Audio- und Videokomponenten) während Ihrer Abwesenheit vom Netz trennen.

STANDBY-Schalter und -Anzeige ON/OFF-Tasten auf der Fernbedienung

Der STANDBY-Schalter und die -Anzeige  befinden sich links an der Gerätefront. Ist der Schalter in der Ein-Position, so leuchtet der ihn umgebende Ring. Darüber hinaus leuchten die über den ausgewählten Listening- und Recording-Eingangstasten   sitzenden LEDs.

Befindet sich der STANDBY-Schalter in der Ein-Position, so kann der RC-1580 über die Tasten ON- und OFF  auf der Fernbedienung aktiviert oder in den Standby-Modus geschaltet werden. Der Vorverstärker kann auch ohne Fernbedienung durch Drücken einer der Listening-Eingangstasten an der Gerätefront vom Standby- in den Betriebsmodus geschaltet werden.

Nutzen Sie den RC-1580 über einen längeren Zeitraum nicht, so drücken Sie den STANDBY-Schalter an der Gerätefront, um das Gerät auszuschalten. Dabei erlöschen alle LEDs an der Gerätefront.

Hinweis: Stellen Sie den Lautstärkeregler auf ganz leise (drehen Sie ihn also komplett gegen den Uhrzeigersinn), bevor Sie das Netzkabel anschließen.

Eingangssignalanschlüsse und

(siehe Figure 3)

Der RC-1580 verfügt an allen Eingängen über herkömmliche Cinch-Anschlüsse.

Hinweis: Um laute Geräusche aus den Lautsprechern zu vermeiden, stellen Sie sicher, dass das System abgeschaltet ist, wenn Sie die Signalverbindungen herstellen.

Hochpegeleingänge

Bei den mit CD, Tuner und Aux gekennzeichneten Eingängen des RC-1580 handelt es sich um Hochpegeleingänge. Diese dienen zum Anschluss von Geräten wie CD-Playern, DVD-Playern, Video-Disc-Recordern, Tunern für Audio oder Video sowie Videorecordern.

Die linken und rechten Kanäle sind gekennzeichnet und an die entsprechenden Kanäle der Quellkomponenten anzuschließen. Die linken Cinch-Buchsen sind weiß, die rechten Cinch-Buchsen rot. Wir empfehlen Ihnen, zum Anschluss der Eingangsquellen an den RC-1580 hochwertiges Cinch-Kabel zu verwenden. Lassen Sie sich diesbezüglich von Ihrem autorisierten Rotel-Fachhändler beraten.

Phono-Eingangswahlschalter

An den Phono-Eingang sind ausschließlich Moving Magnet(MM)- oder Moving Coil(MC)-Systeme und keine Hochpegelkomponenten anzuschließen. Setzen Sie den Phono-Eingangswahlschalter in die richtige Position für das System, das Sie gerade nutzen. Lassen Sie den Schalter in der AUS-Position, wenn ein MM-System angeschlossen ist. Drücken Sie den Schalter bei angeschlossenem MC-System in die Ein-Position.

Einige leistungsstarke Systeme arbeiten auch, wenn der Schalter sich in der AUS-Position befindet. Sind Sie nicht sicher, welche Einstellung für Ihr System die richtige ist, lesen Sie sich die Ihrem System beiliegende Bedienungsanleitung durch. Dieser Anleitung können Sie die Ausgangsspannung und die Eingangsimpedanz entnehmen. Die Eingangsimpedanz beträgt am Phono-Eingang in der MM-Position 47 kOhm, die Empfindlichkeit 2,5 mV. In der MC-Position liegt die Eingangsimpedanz bei 100 Ohm, die Empfindlichkeit bei 0,25 mV. Sollten Sie Fragen zur Einstellung haben, wenden Sie sich bitte an Ihren Rotel-Fachhändler.

Phono-Eingang und Masseanschluss

Verbinden Sie das vom Plattenspieler kommende Kabel mit dem linken und rechten Phono-Eingang. Besitzt der Plattenspieler ein Massekabel, verbinden Sie dieses Kabel mit der Klamme über dem Phono-Eingangswahlschalter. Das hilft dabei, Brummen und Rauschen zu vermeiden.

TAPE-Anschlüsse

Die TAPE 1-Ein- und Ausgänge und die TAPE 2-Ausgänge können an jedes beliebige Aufnahme- und Wiedergabegerät angeschlossen werden, das analoge Hochpegel-Ein- und -Ausgangssignale verarbeiten kann. Normalerweise wird dies ein herkömmlicher Cassettenrecorder sein. Die TAPE 2-Eingänge sind ausschließlich für den Theater Bypass-Modus zu nutzen. Weitere Informationen erhalten Sie unter „Theater Bypass-Modus“ in dieser Bedienungsanleitung.

Denken Sie beim Anschluss eines Recorders an den RC-1580 daran, dass die Ausgänge des Recorders mit den TAPE-Eingängen verbunden werden müssen. Dementsprechend sind die TAPE-Ausgänge des RC-1580 mit den Eingängen des Recorders zu verbinden. Stellen Sie, wie bei den anderen Quellen auch, sicher, dass die linken und rechten Kanäle zu jedem Gerät mit den entsprechenden Kanälen der angeschlossenen Komponenten verbunden werden. Verwenden Sie hochwertiges Verbindungskabel, um eine optimale Klangqualität zu gewährleisten.

Ausgangsanschlüsse



An der Rückseite des RC-1580 befinden sich Cinch-Ausgänge, wie sie an jeder hochwertigen Endstufe zu finden sind. Verwenden Sie hochwertige Kabel und verbinden Sie die Ausgänge des linken und rechten Kanals am RC-1580 mit den entsprechenden Kanälen an der Endstufe.

Hinweis: Der RC-1580 verfügt über zwei Paar Cinch-Buchsen. Das zweite Buchsenpaar dient in speziellen Systemkonfigurationen zum Anschluss einer zweiten Endstufe bzw. zur Signalübertragung an einen Signalprozessor.

Theater Bypass-Modus

BYPASS-LED

Die mit TAPE 2 gekennzeichneten Eingänge  sind dazu gedacht, einen Bypass-Modus für Anwender zur Verfügung zu stellen, die Ihren Surround-Prozessor anschließen möchten. Dieser Eingang funktioniert nur im Bypass-Modus. Schließen Sie also keinen Cassettenrecorder an diesen Eingang an.

Um den Bypass-Modus zu nutzen, verbinden Sie die Frontkanäle des Surround-Prozessors mit den Tape 2-Eingängen. Durch die Nutzung der Tape 2-Eingänge   wird das Signal des Prozessors direkt durch den Vorverstärker geleitet und die Tone- und Lautstärkeregler werden umgangen. Bei aktiviertem Bypass-Modus leuchtet die BYPASS-LED an der Gerätefront.

Wird das Setup eines Systems auf diese Weise durchgeführt, so kann ein Stereo-Verstärker für die Frontkanäle eines Surround-Systems genutzt werden. Nur über die Tape 2-Eingänge ist die Bypass-Funktion verfügbar. Es ist kein zusätzliches Setup erforderlich. Sie können über die Eingangswahltaaste einfach zwischen dem normalen Stereo- und dem Surroundmodus hin und her schalten.

Hinweis: Rotel benutzt für alle seine Audioprodukte dieselben IR-Betriebscodes. Das bedeutet, dass dem Anwender in Situationen, in denen er eine Fernbedienung einsetzt, empfohlen wird, die Codes für die RR-AT97 und den RC-1580 zu ändern.

Um den IR-Code der RR-AT97 zu ändern, drücken Sie gleichzeitig die Tasten Phono und 2.

Um den IR-Code des RC-1580 zu ändern, richten Sie die RR-AT97 auf den RC-1580 und halten die Taste 2 fünf Sekunden gedrückt. Die LED am Lautstärkeregler blinkt und zeigt dadurch an, dass der IR-Code geändert wurde.

Am einfachsten ist es wahrscheinlich, eine lernfähige Fernbedienung einzusetzen und dieser die neuen Codes für die Quellenauswahl und die für den Surround-Prozessor beizubringen. Alternativ können Sie die beiden Fernbedienungen zur Fernsteuerung der unterschiedlichen Systeme nutzen.

Hinweis: Nachdem Sie die Fernbedienungscodes für die Fernbedienung und den Vorverstärker wie oben beschrieben geändert haben, kann die Fernbedienung nicht mehr zur Fernsteuerung der Rotel-Tuner verwendet werden. Um den IR-Code der RR-AT97 wieder in die Voreinstellung zurückzusetzen, drücken Sie gleichzeitig die Tasten Phono und 1. Um den IR-Code des RC-1580 wieder in die Voreinstellung zurückzusetzen, richten Sie die RR-AT97 auf den RC-1580 und halten die Taste 1 fünf Sekunden gedrückt. Die LED am Lautstärkeregler blinkt und zeigt dadurch an, dass der IR-Code geändert wurde.

IR-Ein- und -Ausgänge

EXT REM IN-Anschluss

Diese 3,5-mm-Anschlussbuchse empfängt die Befehlscodes eines Video-Link-Infrarotempfängers von Xantech (können Sie optional bei Systeminstallateuren erwerben). Sie wird genutzt, wenn die von einer Fernbedienung gesendeten Infrarotsignale nicht den Fernbedienungssensor an der Gerätefront erreichen können. Lassen Sie sich bezüglich externer Empfänger und der geeigneten Verkabelung für die EXT REM IN-Buchse von Ihrem autorisierten Fachhändler beraten.

Hinweis: Die Infrarotsignale der EXT REM IN-Buchse können über externe Infrarotsender oder über Kabelverbindungen mit den IR OUT-Buchsen zu anderen Komponenten weitergeleitet werden.

IR OUT-Buchsen

Die IR OUT-Buchsen 1 und 2 senden von der EXT REM IN-Buchse empfangene Infrarotsignale zu einem Infrarotsender oder zu Rotel-CD-Playern, -Cassettedecks oder -Tunern mit einem entsprechenden IR-Anschluss an der Gerätefrontseite.

Diese Ausgänge ermöglichen es, Infrarotsignale einer Fernbedienung zu übertragen, wenn die Sensoren an diesen Geräten durch den Einbau in einen Schrank verdeckt sind.

Weitere Informationen zu Infrarotsendern und -empfängern kann Ihnen Ihr autorisierter Rotel-Fachhändler geben.

NOTE: Die neben den IR OUT-Anschlüssen liegende EXT REM IN-Buchse ist für den Anschluss eines externen Infrarotempfängers gedacht, der die gleiche Funktion wie der Infrarotsensor an der Gerätefront hat und in der Hauptzone platziert ist.

12V TRIGGER OUT-Anschlüsse

Viele Rotel-Verstärker können über ein 12-V-Signal automatisch ein- und ausgeschaltet werden. Die beiden 12V TRIGGER OUT-Anschlüsse des RC-1580 stellen das dazu erforderliche Signal zur Verfügung. Wird der RC-1580 in den STANDBY-Modus geschaltet, so liegt kein Trigger-Signal an den Ausgängen. Die angeschlossenen Geräte schalten sich ab.

Möchten Sie dieses Feature nutzen, so verbinden Sie einen der 12V TRIGGER OUT-Anschlüsse mit dem 12-V-Trigger-Eingang eines Rotel-Verstärkers. Verwenden Sie dazu ein Kabel mit 3,5-mm-Steckern an beiden Enden. Das +12-V-Gleichspannungssignal liegt an der „Spitze“ des Anschlusses.

Hinweis: Es liegt kein 12-V-Trigger-Signal an Trigger-Ausgang Nummer „1“, wenn ein Kopfhörer mit der Kopfhörerbuchse an der Gerätefront verbunden ist (siehe Abschnitt „Kopfhörerbuchse“).

Computerschnittstelle

Der RC-1580 kann über einen Computer mit spezieller Audio-Software betrieben werden. Dabei werden die Betriebscodes, die der RC-1580 normalerweise von der Fernbedienung RR-AT97 erhält, vom Computer gesendet.

Anschluss bietet der COMPUTER I/O-Eingang an der Gerätefrontseite. Die Verbindung zu diesen Eingängen kann über einen RJ-45-8-Pin-Stecker hergestellt werden. Diese Stecker werden normalerweise bei der 10-BaseT UTP-Ethernet-Verkabelung genutzt.

Weitere Informationen zu den Anschlussmöglichkeiten, der Software und den Betriebscodes erhalten Sie bei Ihrem autorisierten Rotel-Fachhändler.

Kopfhörerbuchse

Über die Kopfhörerbuchse (PHONES) kann ein Kopfhörer angeschlossen werden. Diese Buchse ist auf die Verwendung von Standard-3,5-mm-Stereo-Minsteckern ausgelegt. Sollte der Stecker Ihres Kopfhörers nicht passen, fragen Sie Ihren autorisierten Rotel-Fachhändler nach einem geeigneten Adapter.

Hinweis: Auch nach Anschließen des Kopfhörers liegt noch ein Signal an den Ausgängen an. Die Endstufe erhält weiterhin ein Signal und die Lautsprecher spielen weiter. Jedoch liegt kein 12-V-Trigger-Signal an Trigger-Ausgang Nummer „1“, wenn ein Kopfhörer mit der Kopfhörerbuchse an der Gerätefront verbunden ist. (Der Trigger-Ausgang Nummer „2“ bleibt aktiv.) Ist Ihr System also so konfiguriert, dass der Trigger-Ausgang Nummer „1“ zum Ein- und Ausschalten der Endstufe genutzt wird, so wird die Endstufe mit Anschließen des Kopfhörers automatisch abgeschaltet.

Media Player-Anschluss



Eine 3,5-mm-Stereo-Eingangsbuchse ist an der Gerätefront des Verstärkers für einen „Media Player“ vorgesehen. Um diese auszuwählen, müssen Sie die LISTENING-Taste AUX3 drücken.

Jeder tragbare Stereo-Cassettenrecorder, jeder CD-Player oder jedes Disc-Wiedergabegerät kann über diesen Eingang angeschlossen werden. Erfolgt die Musikwiedergabe des angeschlossenen Gerätes über die Kopfhörerbuchse, so ist zu beachten, dass Sie die Lautstärke am Player einstellen müssen, damit Sie Musik hören können. Klingt der Ton laut und verzerrt, reduzieren Sie die Lautstärke am Player. Ist der Ton nicht laut genug, auch wenn die Lautstärke über den Lautstärkeregler des Verstärkers sehr stark erhöht worden ist, erhöhen Sie am Player langsam die Lautstärke.

Hinweis: Wird der 3,5-mm-Minstecker in die Media Player-Buchse gesteckt, ist der AUX3-Eingang hinten getrennt. Wird der 3,5-mm-Stecker aus der Media Player-Buchse gezogen, so funktioniert der AUX3-Eingang hinten.

Audiofunktionen

Lautstärkeregler

Drehen Sie den Lautstärkeregler  an der Gerätefront nach rechts, um die Lautstärke auf beiden Kanälen zu erhöhen und nach links, um die Lautstärke auf beiden Kanälen zu reduzieren. Oder nutzen Sie die VOLUME-Tasten  auf der RR-AT97. Drücken Sie die Taste +, um die Lautstärke zu erhöhen. Nutzen Sie die Taste -, um die Lautstärke zu reduzieren.

MUTE-Taste

Nur auf der Fernbedienung

Drücken Sie die MUTE-Taste auf der Fernbedienung RR-AT97, um den Ton vorübergehend abzuschalten. Durch erneutes Drücken dieser Taste schalten Sie auf den vorher eingestellten Lautstärkepegel zurück. Die LED am Lautstärkeregler blinkt bei aktivierter Mute-Funktion.

Hinweis: Auch durch Drücken der Volume-Tasten auf der Fernbedienung wird die Mute-Funktion deaktiviert.

Balance-Steller

Mit dem Balance-Steller wird das Lautstärkeverhältnis zwischen linkem und rechtem Kanal hergestellt. Normalerweise sollte für ihn die Mittenposition beibehalten werden. Ist das Lautstärkeverhältnis zwischen den beiden Lautsprechern jedoch nicht optimal, wird eine entsprechende Einstellung des Balance-Stellers erforderlich. Durch Rechtsdrehung wird die Lautstärke des rechten Lautsprechers gegenüber dem linken erhöht, durch Linksdrehung reduziert.

TONE ON/OFF-Schalter

Normalerweise sollten Sie diesen Schalter in der OFF-Position lassen. Die Klangregler BASS und TREBLE arbeiten dann nicht, und die Signale werden ohne Beeinträchtigung am Klangregelnetzwerk vorbeigeleitet. Möchten Sie den Klang verändern, so setzen Sie diesen Schalter in die ON-Position.

BASS und TREBLE

Befindet sich der TONE-Schalter in der ON-Position, so kann der Klang über BASS und TREBLE eingestellt werden. Durch Rechtsdrehung werden die Bässe und Höhen angehoben, durch Linksdrehung reduziert.

Ein gut eingestelltes hochwertiges Audiosystem erzeugt den natürlichsten Klang, wenn die Einstellung der Tiefen- und Höhenregler gar nicht oder nur geringfügig verändert wird. Nutzen Sie diese Regler also möglichst wenig. Besonders vorsichtig sollten Sie sein, wenn Sie die Regler im Uhrzeigersinn drehen, da hierdurch die Belastung für Verstärker und Lautsprecher höher wird.

LISTENING-Wahltasten

Drücken Sie eine der LISTENING-Wahltasten, um die Eingangssignale auszuwählen, die zu den Hauptausgängen und zur Endstufe gesendet werden – oder einfacher ausgedrückt, um die Quelle auszuwählen.

RECORDING-Wahltasten

Drücken Sie eine der RECORDING-Wahltasten, um das Eingangssignal, das zu den Record-Ausgängen geleitet werden soll, auszuwählen. Möchten Sie nicht aufnehmen, drücken Sie die OFF-Taste. Dadurch werden Störeinflüsse von anderen Systemkomponenten auf ein Minimum reduziert.

Durch die separaten LISTENING- und RECORDING-Wahltasten wird die Flexibilität des RC-1580 erheblich gesteigert. Wählen Sie beispielsweise die RECORDING-Taste CD und die LISTENING-Taste TUNER, so können Sie eine CD aufnehmen, während Sie sich den Tuner anhören.

Verwenden Sie einen Dreikopf- oder DAT-Recorder, der gleichzeitig aufnehmen und wiedergeben kann, so können Sie den Aufnahmevorgang überwachen, wenn Sie die LISTENING-Wahl Taste TAPE 1 drücken.

Hinweis: Der TAPE 2-Eingang ist ein spezieller Theater Bypass-Eingang (siehe Abschnitt „Theater Bypass-Modus“).

Fernsteuerung weiterer Komponenten

Zusätzlich zu vielen Funktionen des RC-1580 können über die Fernbedienung RR-AT97 die Grundfunktionen einiger Rotel-CD-Player, -DVD-Player und -AM/FM-Tuner ferngesteuert werden.

CD-Funktionen

Nach Drücken der LISTENING-Wahltaste CD auf der Fernbedienung können die ► PLAY-, die ■ STOP-, die II PAUSE-, die ◀◀ ▶▶ TRACK- und die RANDOM-Funktionen sowie die Funktionen der ZIFFERTASTEN (0 – +10) vieler Rotel-CD-Player ferngesteuert werden.

DVD-Funktionen

Nach Drücken der LISTENING-Wahltaste AUX1 auf der Fernbedienung können die ► PLAY-, die ■ STOP-, die II PAUSE-, die ◀◀ ▶▶ TRACK- sowie die RANDOM-Funktionen von Rotel-DVD-Playern ferngesteuert werden.

Tuner-Funktionen

Nach Drücken der LISTENING-Wahltaste TUNER auf der Fernbedienung können die ◀ ▶, TUNING- sowie zusätzliche Tuning-Funktionen (PTY, TA, TP usw.) von Rotel-Tunern ferngesteuert werden.

Hinweis: Die RR-AT97 ist so voreingestellt, dass die Rotel-Tuner RT-1080/RT-1082/RT-1084 ferngesteuert werden können. Durch Umprogrammieren ist auch die Fernsteuerung des Tuners RT-940AX möglich. Dieser Vorgang muss nur einmal durchgeführt werden:

Programmierung zur Fernbedienung des RT-940AX:

Drücken Sie gleichzeitig die Tasten ON und 2.

Programmierung zur Fernbedienung von RT-1080/

RT-1082/RT-1084: Drücken Sie gleichzeitig die Tasten ON und 1.

Bei Störungen

Tritt eine scheinbare Fehlfunktion auf, sollten zuerst die nachstehend aufgeführten Punkte überprüft werden. Viele Probleme beruhen auf einfachen Bedienungsfehlern oder fehlerhaften Anschlüssen. Lässt sich das Problem nicht beheben, wenden Sie sich bitte an Ihren autorisierten Rotel-Fachhändler.

Die STANDBY-Anzeige leuchtet nicht

Bei ordnungsgemäßem Betrieb beginnt die STANDBY-Anzeige zu leuchten, wenn der RC-1580 an eine stromführende Wandsteckdose angeschlossen ist. Leuchtet sie nicht, prüfen Sie mit einem anderen elektrischen Verbraucher, z.B. einer Lampe, ob die Steckdose tatsächlich Strom führt. Prüfen Sie, ob der Strom nicht durch einen dazwischen sitzenden Schalter abgeschaltet worden ist.



Austauschen der Sicherung

Funktioniert ein anderes elektrisches Gerät und der Vorverstärker nicht, so kann dies ein Hinweis darauf sein, dass die Grobsicherung im Gehäuseinnern durchgebrannt ist. Trennen Sie den Vorverstärker vom Netz und lassen Sie die Sicherung von Ihrem autorisierten Rotel-Fachhändler auswechseln.

Kein Ton

Prüfen Sie, ob die Signalquelle einwandfrei funktioniert. Vergewissern Sie sich, dass die Kabel von der Signalquelle zu den Eingängen des RC-1580 ordnungsgemäß angeschlossen sind. Stellen Sie sicher, dass die richtige LISTENING-Wahltaste gedrückt wurde. Prüfen Sie alle Verbindungen zwischen dem RC-1580 und der Endstufe sowie zwischen der Endstufe und den Lautsprechern. Prüfen Sie, ob die Endstufe eingeschaltet ist.

Zurücksetzen des IR-Codes

Möchten Sie den IR-Code des RC-1580 neu einstellen, um die Bypass-Funktion nutzen zu können, so können Sie ihn in die Voreinstellung zurücksetzen, wie unter Hinweis im Abschnitt „Theater Bypass-Modus“ in dieser Anleitung beschrieben. Sie können aber auch die Tasten an der Gerätefront nutzen. Halten Sie die Recording Off-Taste  bei eingeschaltetem RC-1580 fünf Sekunden gedrückt. Die LED über der Listening CD-Taste  leuchtet und zeigt dadurch an, dass der IR-Code zurückgesetzt ist. Sie erlischt, wenn die Bypass-LED leuchtet.

Technische Daten

Gesamtklirrfaktor (20 – 20.000 Hz)	< 0,004 %
Intermodulationsverzerrung (60 Hz : 7 kHz, 4:1)	< 0,004 % bei 1 V Ausgang
Eingangsempfindlichkeit/-impedanz	
Phono – MC	250 µV/100 Ohm
Phono – MM	2,5 mV/47 kOhm
Hochpegeleingänge	150 mV/220 kOhm
Phono-Überlastspannung (MM/MC)	16 mV/160 mV
Ausgangsempfindlichkeit/-impedanz	1 V/100 Ohm
Frequenzgang	
Phono-Eingang	20 – 20.000 Hz, ±0,2 dB
Hochpegeleingänge	4 – 100.000 Hz, ±0,5 dB
Klangregelung	
Bass	±6 dB bei 100 Hz
Höhen	±6 dB bei 10 kHz
Geräuschspannungsabstand (IHF A)	
Phono – MC/MM	70 dB/75 dB
Hochpegel	100 dB
Stromversorgung	
Europa:	230 V, 50 Hz
Leistungsaufnahme	15 Watt
Leistungsaufnahme im Standby-Betrieb	2,5 Watt
Abmessungen (B x H x T)	431 x 99 x 337 mm
Nettogewicht	7,7 kg

Diese Bedienungsanleitung entspricht dem technischen Stand bei Drucklegung. Änderungen in Technik und Ausstattung vorbehalten.

Instrucciones de Seguridad Importantes

ADVERTENCIA: No hay componentes manipulables por el usuario en el interior del aparato. Cualquier operación de mantenimiento debe ser llevada a cabo por personal cualificado.

ADVERTENCIA: Para reducir el riesgo de que se produzca un incendio o una descarga eléctrica, no exponga el aparato al agua o la humedad ni permita que ningún objeto extraño penetre en su interior. Si el aparato está expuesto a la humedad o algún objeto extraño penetra en su interior, desconecte inmediatamente el cable de alimentación de la red eléctrica. En caso de que fuera necesario, envíe el aparato a un especialista cualificado para su inspección y posterior reparación.

Lea todas las instrucciones del presente manual antes de conectar o hacer funcionar el aparato.

Conserve este manual cerca de usted para el caso de que necesite revisar las instrucciones de seguridad que se indican a continuación.

Tenga siempre en mente las advertencias y la información relativa a seguridad que figuran tanto en estas instrucciones como en el propio aparato. Siga al pie de la letra todas las instrucciones relacionadas con el funcionamiento del mismo.

Limpie el exterior del aparato únicamente con una gamuza seca o un aspirador.

Debe dejar un mínimo de 10 centímetros de espacio libre alrededor del aparato.

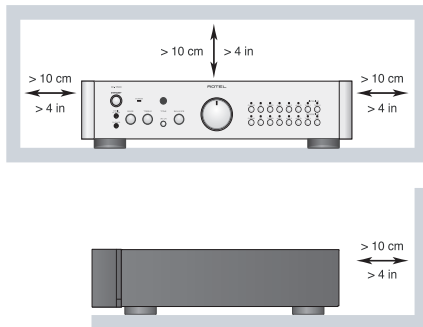

No coloque nunca el aparato en una cama, un sofá, una alfombra o una superficie similar susceptible de bloquear las ranuras de ventilación. Si el aparato está ubicado en la estantería de una librería o un mueble, debe haber suficiente espacio a su alrededor y ventilación en el mueble para permitir una refrigeración adecuada.

Mantenga el aparato alejado de radiadores, estufas, cocinas o de cualquier otra instalación que produzca calor.

ADVERTENCIA: El conector del cable de alimentación del panel posterior hace las veces de dispositivo de desconexión de la red eléctrica. En consecuencia, el aparato debe ubicarse en un área abierta que permita acceder fácilmente a dicho conector.

El aparato debe ser conectado únicamente a una fuente de alimentación del tipo y la tensión especificados en su panel posterior (corriente eléctrica alterna de 110 V/60 Hz para EE.UU. y 230 V/50 Hz para la Comunidad Europea).

Conecte el aparato a la toma de corriente eléctrica únicamente a través del cable de alimentación suministrado de serie o un equivalente exacto del mismo. No modifique de ningún modo dicho cable. Una clavija polarizada incluye dos patillas, una de ellas más ancha que la otra. Una clavija con toma de tierra incluye dos patillas más una tercera para la conexión a masa. Esta configuración está pensada para su seguridad. No intente desactivar los terminales destinados a la conexión a tierra o polarización. Si la clavija suministrada no se adapta a su toma de corriente, le rogamos que consulte a un técnico especializado para que sustituya la toma obsoleta por una de última generación. No utilice cables de extensión.

La clavija principal del cable de alimentación permite desconectar por completo el aparato. En consecuencia, para desconectar completamente el aparato de la red eléctrica la clavija principal del cable de alimentación debería ser retirada de la toma correspondiente. A partir de este momento, el testigo luminoso de posición de espera se apagará para indicar que el cable de alimentación está desenchufado. El dispositivo de desconexión permanecerá fácilmente accesible.

No coloque el cable de alimentación en lugares en que pueda ser aplastado, perforado, doblado en ángulos críticos, expuesto al calor o dañado de algún modo. Preste particular atención al punto de unión entre el cable y la toma de corriente y también a la ubicación de esta última en el panel posterior del aparato.

El cable de alimentación debería desconectarse de la red eléctrica cuando el aparato no vaya a ser utilizado durante un largo período de tiempo (por ejemplo las vacaciones de verano).

Utilice únicamente accesorios especificados por el fabricante.

Utilice el aparato únicamente con una carretilla, un soporte, un mueble o un sistema de estantes recomendado por Rotel. Tenga cuidado cuando mueva el aparato junto con el mueble o pie que lo soporte ya que en caso de caída podría lastimarse.



Deje inmediatamente de utilizar el aparato y envíelo a un servicio técnico cualificado para su inspección/reparación si:

- El cable de alimentación o alguna clavija del mismo ha sido dañado.
- Han caído objetos o se ha derramado líquido en el interior del aparato.
- El aparato ha sido expuesto a la lluvia.
- El aparato muestra signos de funcionamiento inadecuado.
- El aparato ha sido golpeado o dañado de algún modo.

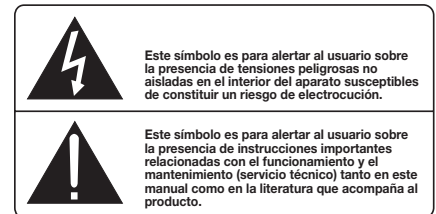

Los productos Rotel están diseñados para satisfacer la normativa internacional en materia de Restricción del Uso de Sustancias Peligrosas (RoHS) en equipos eléctricos y electrónicos y de eliminación de Desperdicios Procedentes de Equipos Eléctricos y Electrónicos (WEEE). El símbolo del carrito de la basura tachado indica la plena satisfacción de las citadas normativas y que los productos que lo incorporan deben ser reciclados o procesados debidamente en concordancia con las mismas.



Este símbolo significa que el aparato está doblemente aislado, por lo que no requiere ninguna conexión a tierra.



Contenido

Figura 1: Controles y Conexiones	3
Figura 2: Mando a Distancia RR-AT97	3
Figura 3: Conexiones de Entrada y Salida	4
Notas Importantes	5
Instrucciones de Seguridad Importantes	26
Acerca de Rotel	27
Para Empezar	28
Algunas Precauciones	28
Colocación	28
Cables	28
Mando a Distancia RR-AT97	28
Sensor de Control Remoto 5	29
Alimentación y Control	29
Entrada de Corriente Eléctrica Alterna 22	29
Conmutador de POSICIÓN DE ESPERA ("STANDBY") 1	29
Conmutador de PUESTA EN MARCHA/DESACTIVACION a Distancia A	29
Indicador Luminoso de POSICIÓN DE ESPERA ("STANDBY")	29
Conexiones de Entrada 14 15	29
Entradas de Línea 15	29
Conmutador de Selección de la Entrada de Fono 12	30
Entrada de Fono 14 y Conexión a Masa 13	30
Conexiones para Grabación 15	30
Conexiones de Salida 18	30
Modo By-pass para Conexión a Sistemas de Cine en Casa	30
Indicador BYPASS 2	30
Entradas y Salidas de Rayos Infrarrojos (IR)	31
Entrada para Control Remoto Externo 19	31
Salida de Rayos Infrarrojos 20	31
Conexiones para Señal de Disparo de 12 Voltios 21	31
Conector de Entrada/Salida para Ordenador 17	31
Salida de Auriculares 10	31
Entrada para Reproductor Multimedia 11	31
Controles de Audio	32
Controles del Nivel de Volumen 7 C	32
Botón de Silenciamiento ("Mute") E	32
Control de Balance 6	32
Conmutador de Activación/Desactivación de los Controles de Tono 4	32
Controles de Graves y Agudos 3	32
Botones de Selección de la Fuente a Escuchar 8 B	32
Botones de Selección de la Fuente a Grabar 9 D	32
Control de Otros Componentes	32
Funciones Correspondientes a un Reproductor de CD	32
Funciones Correspondientes a un Reproductor de DVD	33
Funciones Correspondientes a un Sintonizador de Radio	33
Problemas y Posibles Soluciones	33
El Indicador Luminoso de Puesta en Marcha No Se Activa	33
Sustitución del Fusible	33
No Hay Sonido	33
Reinicialización del Código de Infrarrojos (IR)	33
Características Técnicas	33

Acerca de Rotel

Nuestra historia empezó hace casi 50 años. A lo largo de todas estas décadas, hemos recibido cientos de premios por nuestros productos y satisfecho a centenares de miles de clientes que se toman muy en serio, al igual que usted, sus momentos de ocio.

Rotel fue fundada por una familia cuyo entusiasta interés por la música le condujo a diseñar y construir componentes de Alta Fidelidad sin ningún tipo de compromiso. Esta pasión ha permanecido inalterada durante todo este tiempo, hasta el punto de que el objetivo de los fundadores de la compañía -proporcionar productos de la máxima calidad a melómanos y audiófilos independientemente de cuales sean sus posibilidades económicas- es compartido por todos sus empleados.

Los ingenieros de Rotel trabajan como un equipo compacto, escuchando y llevando a cabo el ajuste fino de cada nuevo producto hasta que satisface de manera exacta los estándares de calidad musical para los que fue diseñado. Para lograrlo, disponen de la máxima libertad para escoger los mejores componentes allí donde se encuentren. Le sorprenderá agradablemente encontrar exquisitos condensadores procedentes del Reino Unido y Alemania o semiconductores de Japón o Estados Unidos, mientras que los transformadores toroidales de potencia son construidos en la propia factoría de Rotel.

Todos nosotros nos preocupamos por nuestro entorno. Y a medida que se producen y posteriormente desechan más y más aparatos electrónicos, para un fabricante resulta especialmente importante hacer todo lo que le sea posible para poner a punto productos que tengan un impacto negativo mínimo en los vertederos de basura y las capas freáticas.

En Rotel estamos orgullosos de contribuir con nuestra parte. Hemos reducido el contenido en plomo de nuestros componentes electrónicos utilizando una soldadura RoHS especial, mientras que nuestros nuevos amplificadores en Clase D (que no digitales) son hasta cinco veces más eficientes que nuestros diseños tradicionales a la vez que siguen ofreciendo una excelente dosis de potencia y prestaciones. La temperatura de funcionamiento de estos productos es baja y la energía que desperdician es mínima, a la vez que son amables con el medio ambiente y proporcionan un sonido superior.

Finalmente, queremos que sepa que hemos impreso este catálogo en papel reciclado.

Aunque entendemos que estas últimas consideraciones son sólo unos primeros pasos, también tenemos muy claro que ello no quita que sean importantes. Y continuaremos buscando nuevos materiales y métodos de fabricación para conseguir que nuestros procesos de fabricación sean lo más limpios y ecológicos posible.

Le agradecemos que haya adquirido este producto. Estamos seguros de que le proporcionará largos años de disfrute en la escucha de sus grabaciones musicales favoritas.

Para Empezar

Gracias por haber adquirido el Preamplificador Estereofónico Rotel RC-1580. Utilizado en un sistema de reproducción musical de alta calidad, le permitirá disfrutar durante muchos años de sus grabaciones favoritas.

El RC-1580 es un preamplificador de altas prestaciones extremadamente completo. Todos los aspectos de su diseño han sido optimizados para preservar íntegramente la gama dinámica y las sutilezas de su música predilecta. El RC-1580 está equipado con una fuente de alimentación altamente regulada que incluye condensadores de láminas finas hechos a medida y un transformador de alimentación diseñado y construido a medida siguiendo especificaciones de Rotel. Esta fuente de alimentación de baja impedancia posee una generosa reserva de energía que permite al RC-1580 reproducir con facilidad las más exigentes señales de audio. Un diseño de este tipo resulta más costoso de fabricar pero es sustancialmente mejor para la música.

Las placas de circuito impreso (PCB) del RC-1580 incluyen Pistas Circuitalas Simétricas, una solución que permite preservar y reproducir fielmente las precisas relaciones temporales de la música. La circuitería del RC-1580 contiene resistencias de película metálica y condensadores de polipropileno o poliestireno en los trayectos de señal más importantes. Todos los aspectos de este diseño han sido examinados cuidadosamente teniendo como objetivo final la fiel reproducción de la música.

Asimismo, el RC-1580 incorpora una soberbia etapa de preamplificación de fono derivada del RHQ-10, el mejor preamplificador de fono jamás creado por Rotel. Esta etapa de preamplificación, que constituye una clara demostración de nuestro compromiso con el denominado "sonido analógico" y nuestro interés por la recreación de la música, admite tanto cápsulas de imán móvil (MM) como de bobina móvil (MC).

El RC-1580 es un aparato que resulta muy fácil de instalar y utilizar. Si usted ya está experimentado en el manejo de componentes de audio estereofónicos, en principio no debería encontrar nada que le resultara especialmente complicado durante la puesta a punto inicial del mismo. Basta con que lo conecte al resto de componentes de su equipo y disfrute con su música preferida.

Algunas Precauciones

Le rogamos que lea cuidadosamente el presente manual de instrucciones. Además de las instrucciones básicas de instalación y puesta a punto del RC-1580, incluye información de gran valor sobre las diferentes configuraciones que permite el aparato, así como información general que le ayudará a optimizar las prestaciones de su sistema. Le rogamos asimismo que contacte con su distribuidor autorizado de productos Rotel para cualquier duda o consulta. No le quepa la menor duda de que todos sus comentarios y observaciones serán bien recibidos.

Guarde el embalaje del RC-1580 y todo el material en él contenido para un posible uso futuro del mismo. El embalaje o transporte del RC-1580 en condiciones diferentes de las originales puede dañar seriamente el aparato.

Rellene y envíe la tarjeta de propietario suministrada junto con el RC-1580. Asegúrese de mantener en su poder la factura de compra puesto que constituye el mejor recordatorio de la fecha de compra, dato este último esencial en caso de que necesite asistencia técnica durante el período de garantía.

Colocación

Al igual que todos los componentes de audio que manejan señales de bajo nivel, el RC-1580 puede verse afectado por su entorno. No coloque nunca el RC-1580 encima de una etapa de potencia o de cualquier otro dispositivo que incluya un transformador de alimentación de grandes dimensiones; de este modo minimizará la posibilidad de que se produzcan zumbidos o interferencias electromagnéticas. Le recomendamos que instale el RC-1580 en muebles diseñados específicamente para albergar componentes de audio. Dichos muebles están concebidos para reducir o suprimir vibraciones que pueden afectar negativamente la calidad del sonido. Consulte a su distribuidor autorizado de productos Rotel para que le aconseje acerca de los muebles más adecuados para su equipo y sobre la adecuada instalación de sus componentes de audio en los mismos.

Cables

Asegúrese de mantener alejados entre sí los cables de alimentación, digitales y de modulación de su equipo. De este modo se minimizarán las posibilidades de que la señal de audio se vea afectada por ruido o interferencias procedentes de los cables digitales o de alimentación. El uso exclusivo de cables apantallados de alta calidad también contribuirá a prevenir la entrada de ruido o interferencias susceptibles de degradar la calidad sonora de su equipo. Si tiene alguna consulta que realizar al respecto, le recomendamos que visite a su distribuidor autorizado de productos Rotel para que le aconseje los cables más adecuados para su sistema.

Mando a Distancia RR-AT97

El RC-1580 se suministra de serie con un completo mando a distancia con capacidad de aprendizaje que puede controlar, además del propio RC-1580, las funciones de varios componentes Rotel. Para más información, consulte la sección "Control de Otros Componentes" del presente manual.

La mayoría de funciones del RR-AT97 duplican las realizadas por los controles del panel frontal. En el presente manual, las funciones del mando a distancia son cubiertas en la misma sección en la que se describe el funcionamiento del aparato con los controles del panel frontal. Los números ubicados en cajas de color gris, como por ejemplo 1, indican objetos presentes en las ilustraciones correspondientes a los controles del panel frontal y las conexiones del panel posterior. Diríjase para ello a la Figura 1 de la página 3. Las letras ubicadas en cajas grises, como por ejemplo A, hacen referencia a objetos presentes en la ilustración del RR-AT97. Diríjase para ello a la Figura 2 de la página 3.

Sensor de Control Remoto

El Sensor de Control Remoto capta las señales de rayos infrarrojos procedentes del mando a distancia. No cubra ni bloquee dicho sensor. Asegúrese de que el mismo permanezca libre de cualquier posible obstrucción ya que en caso contrario no funcionará correctamente. El funcionamiento del Sensor de Control Remoto también puede verse afectado si es expuesto a luz brillante, en particular luz solar directa. Asimismo, es posible que las funciones de control a distancia no actúen de manera fiable si las pilas del RR-AT97 están a punto a de agotarse.

Alimentación y Control

Entrada de Corriente Eléctrica Alterna

NOTA: Asegúrese de ajustar el control de Volumen en su posición mínima (completamente girado en sentido antihorario) antes de conectar el cable de alimentación.

Conecte el cable de alimentación suministrado de serie en el receptáculo de entrada de corriente alterna del panel posterior del RC-1580. No conecte el cable de alimentación a la toma de corriente eléctrica hasta que haya realizado todas las conexiones de entrada y salida correspondientes a la señal de audio.





Por regla general, lo mejor es que conecte directamente el RC-1580 a una toma de corriente alterna polarizada de 2 clavijas. Evite utilizar ningún tipo de cable de extensión. Puede utilizarse una base de enchufes de alta calidad siempre y cuando esté (y también, por supuesto, la toma de corriente ubicada en la pared de su casa) preparada para manejar la corriente exigida por todos los componentes conectados a la misma.

Su RC-1580 está configurado en fábrica para que trabaje con la tensión de red correcta que corresponda al país en que haya sido comprado (115 voltios de corriente alterna/60 Hz para Estados Unidos y 230 voltios de corriente alterna/50 Hz para la Comunidad Europea). Dicha configuración está indicada en un receso situado en el panel posterior del aparato.

NOTA: En caso de que tuviese que desplazar su RC-1580 a otro país, es posible reconfigurarlo para que pueda trabajar con tensiones de red diferentes de la establecida en fábrica. No intente llevar a cabo esta conversión por su cuenta. El acceso al interior del RC-1580 le expone a tensiones peligrosas. Para cualquier información al respecto, le rogamos que contacte con personal cualificado o llame al departamento de asistencia técnica postventa de Rotel.

Si va a estar fuera de su casa durante un largo período de tiempo -por ejemplo las vacaciones de verano- le recomendamos, como precaución básica, que desconecte su preamplificador (así como el resto de componentes de audio y vídeo de su equipo) de la red eléctrica mientras esté ausente.

Conmutador de POSICIÓN DE ESPERA ("STANDBY") Conmutador de PUESTA EN MARCHA/DESACTIVACION a Distancia Indicador Luminoso de POSICION DE ESPERA ("STANDBY")

El conmutador y el indicador STANDBY  están situados en la parte izquierda del panel frontal. Cuando el RC-1580 es conectado por vez primera a una toma de corriente eléctrica, se situará en el modo de "pleno funcionamiento" y el indicador luminoso de Posición de Espera ("Standby")  se activará para confirmarlo. Además de los indicadores comentados, también se activarán los de los botones correspondientes a la fuente de Grabación y la fuente de Escucha seleccionada  .

Cuando el conmutador STANDBY ha sido pulsado, usted puede activar el RC-1580, o situarlo en el modo de espera, con los botones ON y OFF  del mando a distancia RR-AT97. Asimismo, cuando el aparato esté en el modo de Espera póngalo en marcha pulsando el botón correspondiente a la fuente que esté escuchando ("Listening").

Si no piensa utilizar el RC-1580 durante un período de tiempo prolongado, pulse el conmutador STANDBY del panel frontal para desactivarlo. El botón volverá a su posición "hacia fuera" y todos los indicadores luminosos del panel frontal se apagarán.

NOTA: Asegúrese de situar el control de Volumen al mínimo (es decir completamente girado en sentido antihorario) antes de conectar el cable de alimentación.

Conexiones de Entrada

[Ver Figura 3]

El RC-1580 incluye tomas RCA convencionales para todas sus entradas.

NOTA: Para evitar la presencia de ruidos susceptibles de ser apreciados tanto por usted como por sus cajas acústicas, asegúrese de que el sistema esté desconectado cuando usted esté realizando cualquier tipo de conexión de señal.

Entradas de Línea

Las entradas CD, Tuner y Aux del RC-1580 son entradas "de línea" o "de nivel de línea" y sirven para conectar -a partir de las correspondientes salidas analógicas- componentes tales como reproductores de CD o de DVD, grabadores/reproductores de vídeo o sintonizadores de audio o vídeo.

Los canales Izquierdo ("Left") y Derecho ("Right") están claramente identificados y deberían ser conectados a los pertinentes terminales de las fuentes correspondientes. Los conectores RCA correspondientes al canal Izquierdo son de color blanco, mientras que los del canal Derecho son de color rojo. Utilice cables de alta calidad equipados con conectores RCA para la conexión de cualquier fuente al RC-1580. Consulte a su distribuidor autorizado de productos Rotel para que le aconseje sobre los cables a utilizar.

Conmutador de Selección de la Entrada de Fono

La entrada de Fono admite tanto cápsulas fonocaptoras de imán móvil (MM) como de bobina móvil (MC) y es incompatible con fuentes de línea. Ajuste adecuadamente el Conmutador de Selección de la Entrada de Fono para que se adapte a la cápsula que esté utilizando. Deje el botón del conmutador en la posición hacia fuera en caso de que utilice una cápsula de imán móvil y púlselo si va a utilizar una cápsula de bobina móvil.

Algunas cápsulas de bobina móvil de alta salida están diseñadas para trabajar en la posición correspondiente a las cápsulas de imán móvil. En caso de que tenga alguna duda sobre cual es el ajuste correcto, busque la información correspondiente a la tensión de salida y la impedancia de entrada recomendada en el manual de instrucciones de su cápsula fonocaptora. En la posición MM, la entrada de Fono tiene una impedancia de entrada de 47 kohmios y una sensibilidad de 2'5 mV, mientras que en la posición MC la impedancia de entrada es de 100 ohmios y la sensibilidad de 0'25 mV. En caso de que siga teniendo dudas relacionadas con el correcto ajuste del conmutador de selección de la entrada de fono, le recomendamos que consulte a su distribuidor autorizado de productos Rotel.

Entrada de Fono y Conexión a Masa

Conecte el cable procedente del giradiscos a las tomas izquierda y derecha apropiadas. Si el giradiscos incluye un cable de "masa", conéctelo al terminal con fijación por tornillo específicamente pensado para él situado a la izquierda de las entradas de Fono. Le ayudará a prevenir zumbidos y ruidos.

Conexiones para Grabación

Las entradas y salidas Tape 1 y las salidas Tape 2 pueden utilizarse para la conexión a cualquier componente de grabación/reproducción, las entradas Tape 2 están reservadas para el Modo By-pass para Conexión a Sistemas de Cine en Casa (ver sección Bypass).

Cuando conecte un componente de grabación al RC-1580, recuerde que las salidas del primero deben conectarse a las entradas Tape del segundo. De modo similar, las salidas Tape del RC-1580 deben ser conectadas a las entradas del grabador. Al igual que sucede con otras fuentes, asegúrese de conectar los canales Izquierdo y Derecho correspondientes a cada componente a los canales adecuados de los componentes asociados. Utilice cables de interconexión de alta calidad para evitar pérdidas en la pureza de sonido.

Conexiones de Salida



La mayoría de etapas de potencia disponibles en el mercado incorporan conectores de entrada de tipo RCA. Como siempre, le recomendamos que utilice cables de alta calidad y se asegure de conectar las salidas correspondientes a los canales Izquierdo y Derecho del RC-1580 a los canales correctos del amplificador.

NOTA: En el RC-1580 hay dos pares de salidas RCA. El segundo de ellos puede ser utilizado en configuraciones personalizadas para atacar una segunda etapa de potencia o enviar una señal de audio a un procesador de señal especial.

Modo By-pass para Conexión a Sistemas de Cine en Casa

Indicador BYPASS

La entrada marcada como Tape 2  ha sido diseñada para proporcionar un modo de conexión "directo" ("by-pass") para aquellos usuarios que necesitan una etapa de ganancia unitaria a través de la cual conectar su procesador de sonido envolvente. Esta entrada solamente funcionará en un modo by-pass, por lo que no deberá conectar ningún grabador a la misma.

Para utilizar el modo By-pass, conecte la salida del procesador de sonido envolvente correspondiente a los canales frontales a las entradas Tape 2. Cuando la entrada Tape   haya sido seleccionada, la señal procedente del procesador será enviada directamente a través del preamplificador evitando los circuitos de control de volumen y de tono. Una vez realizada la conexión directo ("bypass"), se enciende el indicador BYPASS del panel frontal.

Configurando un sistema de este modo es posible integrar un amplificador estereofónico para que excite los canales frontales de un sistema de sonido envolvente. Sólo la entrada Tape 2 permite acceder a la función by-pass. Para ello no se requiere ningún ajuste adicional, lo que facilita la conmutación entre el modo estereofónico normal y el modo de sonido envolvente con ayuda del selector de fuentes de entrada.

NOTA: Rotel utiliza los mismos códigos de control de infrarrojos para todos sus componentes de audio. Esto significa que en una situación en la que el usuario utilice el mando a distancia es aconsejable que los códigos de control para el RR-AT97 y el RC-1580 sean cambiados.

Para cambiar el código de control por infrarrojos del RR-AT97, pulse simultáneamente los botones Phono y 2.

Para cambiar el código de control por infrarrojos del RC-1580, apunte el RR-AT97 hacia el RC-1580 y a continuación pulse y mantenga pulsado el botón 2 durante 5 segundos. El indicador luminoso del control de volumen parpadeará para indicar que el código de control por infrarrojos ha sido cambiado.

Probablemente sea más fácil hacerse con un mando a distancia con capacidad de aprendizaje de otra marca en el que memorizar tanto los nuevos códigos de selección de fuente como los correspondientes al procesador de sonido envolvente. Alternativamente, usted siempre puede utilizar los dos mandos a distancia para gobernar los dos sistemas.

NOTA: Una vez que han sido cambiados los códigos de control para el mando a distancia y el preamplificador, el mando a distancia dejará de gobernar los sintonizadores Rotel. Para que el código de infrarrojos del AT-RR97 recupere su valor por defecto, pulse simultáneamente los botones Phono y 1. Para que el código de infrarrojos del RC-1580 recupere su valor por defecto, pulse y mantenga pulsado el botón 1 durante 5 segundos. El indicador luminoso del control de volumen parpadeará para indicar que el código de control por infrarrojos ha sido cambiado.

Entradas y Salidas de Rayos Infrarrojos (IR)

Entrada para Control Remoto Externo 19

Esta minitoma de 3'5 mm (designada por EXT REM IN) recibe códigos de control de cualquier receptor de infrarrojos estándar ubicado en la sala de escucha principal. Esta función resulta especialmente útil cuando el RC-1580 está instalado en un mueble y el sensor de infrarrojos del panel frontal está bloqueado. Consulte a su distribuidor autorizado de productos Rotel para que le proporcione información sobre los receptores de rayos infrarrojos externos disponibles en el mercado y el cableado adecuado para una clavija que se ajuste al receptáculo de la minitoma.

NOTA: Las señales de rayos infrarrojos enviadas por la toma EXTERNAL REMOTE IN pueden ser reenviadas a las fuentes del equipo utilizando emisores de infrarrojos externos o conexiones por cable a las tomas IR OUT.

Salida de Rayos Infrarrojos 20

Las tomas IR OUT 1 y 2 envían señales de infrarrojos recibidas en la toma EXTERNAL REM IN a un emisor de rayos infrarrojos ubicado en la parte delantera de una fuente o a componentes Rotel que incorporen conectores de infrarrojos compatibles en su panel posterior.

Esta salida se utiliza para permitir que las señales de infrarrojos puedan ser procesadas junto con las procedentes de un mando a distancia cuando los sensores de las fuentes del equipo están bloqueados como consecuencia de la instalación de estas últimas en un mueble.

Consulte a su distribuidor autorizado de productos Rotel para que le proporcione información adicional sobre los repetidores de rayos infrarrojos disponibles en el mercado.

NOTE: El terminal EXT REM IN situado cerca de estas tomas sirve para ser utilizado junto con un sensor de infrarrojos que duplique al del panel frontal y esté ubicado en la zona primaria.

Conexiones para Señal de Disparo de 12 Voltios 21

Muchos amplificadores Rotel ofrecen la opción de ser activados y desactivados por una señal de disparo de 12 voltios enviada a los mismos. El RC-1580 incluye 2 salidas para señal de disparo de 12 voltios. Cuando el RC-1580 se pone en marcha, se envía una señal de 12 voltios continuos a los amplificadores conectados al mismo para a su vez ponerlos en marcha. Cuando el RC-1080 se sitúa en el MODO DE ESPERA ("STANDBY"), la señal de disparo se interrumpe y los amplificadores son desactivados.

Para utilizar la función de arranque a distancia, conecte una de las tomas 12V TRIGGER OUT del RC-1580 a la entrada para señal de disparo de un amplificador Rotel con ayuda de un cable terminado en miniclavijas monofónicas de 3'5 mm en sus dos extremos. La señal de +12 voltios continuos está presente en la "punta" del conector.

NOTA: El disparador de señal de 12 voltios "1" se desactivará cuando se conecten unos auriculares en la toma pertinente del panel frontal. Para más información, consulte la sección dedicada a la Salida de Auriculares.

Conector de Entrada/Salida para Ordenador 17

El RC-1580 puede ser gobernado desde un ordenador personal equipado con software de control de sistemas de audio desarrollado por marcas específicamente dedicadas a ello. Este control se lleva a cabo enviando los códigos operativos normalmente enviados por el mando a distancia RR-AT97 a través de una conexión en red por cable desde el ordenador.

La entrada COMPUTER I/O proporciona la conexión necesaria para ello en el panel posterior del RC-1580. Acepta clavijas modulares RJ-45 de 8 patillas idénticas a las utilizadas comúnmente en el cableado de redes Ethernet 10-BaseT UTP.

Para recibir información adicional sobre las conexiones, el software y los códigos operativos necesarios para controlar el RC-1580 desde un ordenador, contacte con su distribuidor autorizado de productos Rotel.

Salida de Auriculares 10

La salida de Auriculares ("Phones") le permite conectar unos auriculares para escuchar música en la intimidad. Esta salida incluye una minitoma estereofónica estándar de 1/8". Si sus auriculares incorporan una toma de 1/4", entonces necesitará el adaptador correspondiente. Contacte con su distribuidor autorizado de productos Rotel para que le consiga el adaptador adecuado.

NOTA: La conexión de unos auriculares no interrumpe la señal enviada a las cajas acústicas, por lo que la etapa de potencia continuará recibiendo señal y las cajas acústicas seguirán sonando. No obstante, cuando se haya conectado unos auriculares la señal de disparo de 12 voltios procedente de la salida correspondiente al Disparador de Señal de 12 voltios "1" se desactivará. (Aunque la del Disparador de Señal "2" permanecerá activada). En consecuencia, si su equipo está configurado para utilizar la salida del Disparador de Señal "1" para activar y desactivar el amplificador la conexión de unos auriculares desactivará automáticamente el aparato.

Entrada para Reproductor Multimedia 11

En el panel frontal del RC-1580 se ha dispuesto una toma estereofónica de 3'5 mm para la conexión de un Reproductor Multimedia ("Media Player"), accediéndose a la misma pulsando el botón correspondiente a la fuente de Escucha AUX3.

A la entrada "Media Player" se le puede conectar cualquier reproductor portátil de casetes, discos compactos o con disco duro incorporado disponible en el mercado. Si el dispositivo a conectar tiene su salida de señal en la toma de auriculares, deberá ajustar el control de volumen del mismo para que pueda oír el sonido. En caso de que el sonido sea muy intenso y/o distorsionado, reduzca el nivel de volumen del reproductor. Si el sonido no es lo suficientemente intenso, incluso cuando el control de volumen del RC-1580 corresponde a un nivel considerablemente alto, aumente cuidadosamente el nivel de volumen desde el reproductor multimedia.

NOTA: Cuando inserte la clavija de 3'5 mm en la toma Media Player, la entrada del panel posterior designada por AUX3 se desconectará. Cuando retire la clavija de la toma Media Player, la fuente conectada a AUX3 volverá a funcionar.

Controles de Audio

Controles del Nivel de Volumen [7] [C]

El control Volume del panel frontal [7] aumenta o disminuye simultáneamente el nivel de volumen de los dos canales del RC-1580. Gírelo en sentido horario para aumentar el nivel de volumen o en sentido antihorario para reducirlo. En el mando a distancia RR-AT97, utilice los botones Volume + y - [C] para, respectivamente, aumentar y reducir el nivel de volumen.

Botón de Silenciamiento ("Mute") [E]

Disponible sólo en el Mando a Distancia

Pulse el botón MUTE del mando a distancia una sola vez para silenciar el sonido. Aparecerá una indicación en el panel frontal para confirmarlo. Pulse de nuevo dicho botón para que el nivel de volumen regrese a su valor original. El indicador luminoso del control de Volumen parpadeará cuando el sonido esté silenciado.

NOTA: La pulsación de los botones Volume del mando a distancia también cancela la función de silenciamiento.

Control de Balance [E]

El Control de Balance ajusta el balance izquierda-derecha del sonido reproducido. Normalmente, el control debería dejarse en su posición central. En algunas situaciones, por regla general cuando la posición de escucha principal no está centrada de forma ideal entre las cajas acústicas del equipo, puede ser necesario ajustar el control para conseguir un balance izquierda-derecha adecuado. La rotación del control en sentido antihorario desplaza el balance del sonido hacia la izquierda mientras que si se efectúa en sentido horario dicho balance se desplaza hacia la derecha.

Conmutador de Activación/Desactivación de los Controles de Tono [4]

Cuando el conmutador Tone Switch está situado en la posición Off (hacia fuera), los controles de Graves y Agudos (Controles de Tono) son eliminados del camino recorrido por la señal musical con el fin de garantizar un sonido lo más puro posible. Si no va a utilizar los controles de tono, deje el conmutador Tone Switch en la posición "Off". Sitúe el conmutador Tone Switch en la posición On (hacia dentro) si desea realizar ajustes con los Controles de Tono.

Controles de Graves y Agudos [E]

Cuando el conmutador Tone Switch está situado en la posición On (hacia dentro), la rotación de los Controles de Graves y Agudos ajusta el balance tonal del sonido. Gire los Controles en sentido horario para aumentar el nivel de graves y/o agudos. Gírelos en sentido antihorario para disminuir el nivel de graves y/o agudos.

Un sistema de audio de altas prestaciones adecuadamente configurado produce el sonido más natural posible sin necesidad de realizar ajustes (o con ajustes mínimos) ni utilizar controles de tono. Por tanto, utilice los mencionados controles lo menos posible. Sea particularmente cuidadoso cuando aplique algún tipo de realce en la respuesta tonal (giro de los controles en sentido horario) puesto que ello provoca un incremento de la potencia de salida correspondiente a la zona alta y/o baja del espectro y por tanto de la carga soportada por el amplificador y las cajas acústicas.

Botones de Selección de la Fuente a Escuchar [E] [B]

Pulse uno de los Botones Listening Selector para seleccionar la señal de entrada que será enviada a las salidas principales y a la etapa de potencia (es decir la fuente que va a ser escuchada).

Botones de Selección de la Fuente a Grabar [E] [D]

Pulse uno de los Botones Recording Selector para seleccionar la señal de entrada que será enviada a las salidas de grabación. Cuando no esté grabando nada, pulse el botón Off. Esto minimiza la posibilidad de que se produzcan interferencias procedentes de otros componentes del equipo.

Disponer de selectores independientes para Escucha y Grabación añade un significativo grado de flexibilidad a la manera en que usted puede utilizar el RC-1580. Por ejemplo, seleccionando CD con el Selector Record y Tuner con el Selector Listening usted puede grabar un disco compacto en una cinta mientras escucha un programa radiofónico.

Si en su equipo dispone de un grabador de audio con tres cabezales o una platina DAT que permita simultáneamente grabar una señal y a continuación escucharla, puede monitorizar su grabación pulsando el botón TAPE 1 LISTENING.

NOTA: La entrada TAPE 2 está dedicada al By-pass para la Conexión a Sistemas de Cine en Casa. Consulte la información al respecto que figura en la página anterior.

Control de Otros Componentes

Además de controlar muchas de las funciones del RC-1580, el mando a distancia RR-AT97 puede manejar funciones básicas de algunos reproductores de CD y de DVD y sintonizadores de AM/FM de Rotel.

Funciones Correspondientes a un Reproductor de CD

Los botones ► PLAY, ■ STOP, II PAUSE, ◀▶ TRACK y RANDOM, así como los del teclado NUMERICO, pueden controlar muchos reproductores de CD Rotel una vez pulsado el botón para fuente de escucha CD del mando a distancia.

Funciones Correspondientes a un Reproductor de DVD

Los botones ► PLAY, ■ STOP, II PAUSE, I◀▶▶ TRACK y RANDOM pueden controlar reproductores de DVD Rotel una vez pulsado el botón para fuente de escucha AUX1 del mando a distancia.

Funciones Correspondientes a un Sintonizador de Radio

Los botones BAND y TUNING ◀▶, así como los correspondientes a las funciones del RDS (PTY, TA, TP, etc.), pueden controlar sintonizadores Rotel una vez pulsado el botón para fuente de escucha TUNER del mando a distancia.

NOTA: Por defecto, el RR-AT97 gobierna los sintonizadores RT-1080, RT-1082 y RT-1084 de Rotel. El mando a distancia puede ser reprogramado para controlar el sintonizador RT-940AX. Esta programación sólo debe hacerse una sola vez.

Programación para controlar el RT-940AX: pulse simultáneamente los botones ON y 2.

Programación para controlar el RT-1080, el RT-1082 y el RT-1084: pulse simultáneamente los botones ON y 1.

Problemas y Posibles Soluciones

La mayoría de dificultades que suelen producirse en los sistemas de audio son el resultado de conexiones realizadas incorrectamente o ajustes inapropiados. En caso de que usted se encuentre con algún problema, aísle en primer lugar el área afectada, compruebe los ajustes de control realizados, determine la causa del fallo y haga los cambios necesarios. Si se ve incapaz de hacer funcionar de nuevo al RC-1580, considere las sugerencias que le damos para las siguientes condiciones:

El Indicador Luminoso de Puesta en Marcha No Se Activa

El Indicador Luminoso de Puesta en Marcha debería activarse en el momento de conectar el RC-1580 a una toma de corriente eléctrica. En caso de que ello no sea así, compruebe dicha toma con otro dispositivo eléctrico, como por ejemplo una bombilla, y asegúrese de que la misma no esté controlada por un conmutador que haya sido desactivado.

Sustitución del Fusible

En el caso de que otro dispositivo eléctrico conectado a la toma anterior funcione correctamente y el indicador luminoso de Posición de Espera ("Standby") del RC-1580 siga sin activarse cuando este último sea conectado a dicha toma, significa que es muy posible que el fusible de protección interno del aparato se haya fundido. Si usted cree que ha sucedido esto, contacte con su distribuidor autorizado de productos Rotel para que le proporcione uno nuevo y se lo instale adecuadamente.

No Hay Sonido

Verifique la fuente de señal para asegurarse de que esté funcionando correctamente. Asegúrese de que los cables que van desde la fuente de señal a las entradas del RC-1580 estén conectados adecuadamente. Asegúrese de que el Selector Listening coincida con la entrada adecuada. Compruebe que la etapa de potencia esté debidamente alimentada y conectada. Compruebe el cableado entre el RC-1580 y la etapa de potencia y entre ésta y las cajas acústicas.

Reinicialización del Código de Infrarrojos (IR)

Si usted reinicializa el código de control por infrarrojos del RC-1580 para utilizar la función By-pass, puede reinicializarlo al código por defecto utilizando la información que figura en la Nota que hay en la sección dedicada a la Función By-pass del presente manual. O también puede utilizar los botones del panel frontal. Con el RC-1580 activado, pulse y mantenga pulsado durante 5 segundos el botón Recording Off [RE]. El indicador luminoso correspondiente al botón Listening CD [CD] se activará para indicar que el código de infrarrojos ha sido reinicializado. Si el indicador luminoso Bypass está encendido, se desactivará.

Características Técnicas

Distorsión Armónica Total (20-20.000 Hz)	<0'004%
Distorsión por Intermodulación (60 Hz:7 kHz, 4:1)	<0'004% con una salida de 1 V
Sensibilidad/Impedancia de Entrada	
Fono – MC	0'25 mV/100 ohmios
Fono – MM	2'5 mV/47 kohmios
Línea	150 mV/18 kohmios
Saturación de la Entrada de Fono (MC/MM)	1'6 mV/16 mV
Sensibilidad/Impedancia de Salida	1 V/100 ohmios
Respuesta en Frecuencia	
Fono	20-20.000 Hz, +/-0'2 dB
Línea	4-100.000 Hz, +/-0'5 dB
Actuación de los Controles de Tono	
Graves	+/-6 dB a 100 Hz
Agudos	+/-6 dB a 10 kHz
Relación Señal/Ruido (norma IHF, ponderación A)	
Fono – MC/MM	70 dB/75 dB
Línea	100 dB
Requisitos de Alimentación	
Versión para EE.UU.	115 V/60 Hz
Versión para Europa	230 V/50 Hz
Consumo	15 vatios
Consumo en el Modo de Espera ("Standby")	2'5 vatios
Dimensiones (An x Al x P)	431x99x337 mm
Peso	7'7 kg

Todas estas especificaciones son las correctas en el momento de la impresión del presente manual de instrucciones. Rotel se reserva el derecho a realizar modificaciones en las mismas sin aviso previo.

Belangrijke Veiligheidsinstructies

Waarschuwingen: Laat u alstublieft het apparaat gesloten, er bevinden zich binnenin geen door u te bedienen of te herstellen onderdelen. Iedere reparatie dient door een gekwalificeerde technicus verricht te worden.

Om het risico op elektrische schokken of brand te vermijden, moet u zorgen dat het apparaat niet nat wordt. Zet dus geen objecten gevuld met water, b.v. een vaas bloemen, op het apparaat. Zorg er ook voor dat er geen voorwerpen in de behuizing terecht kunnen komen. Mocht het apparaat toch nat zijn geworden of voorwerpen in de behuizing terecht zijn gekomen, ontkoppel dan meteen het toestel van het lichtnet en breng het naar een erkende audiotechnicus ter controle en/of eventuele reparatie.

Lees de gehele gebruiksaanwijzing. Voordat u met het apparaat gaat werken is het van groot belang dat u weet hoe u ermee om moet gaan en dat zo veilig mogelijk.

Bewaar deze gebruiksaanwijzing op een plek, die u zich na verloop van tijd nog weet te herinneren.

De waarschuwingen op het apparaat en in de gebruiksaanwijzing zijn belangrijk, sla ze niet in de wind.

Als het apparaat vuil wordt, stof het dan af met een zachte, droge doek, of maak gebruik van een stofzuiger. Gebruik nooit een oplosmiddel van welke soort dan ook.

Gebruik het apparaat niet op natte of vochtige plaatsen.

Het apparaat moet dusdanig gebruikt worden, dat een behoorlijke koeling niet in het gedrang komt.

Laat om het apparaat minstens een ruimte van 10cm. vrij.

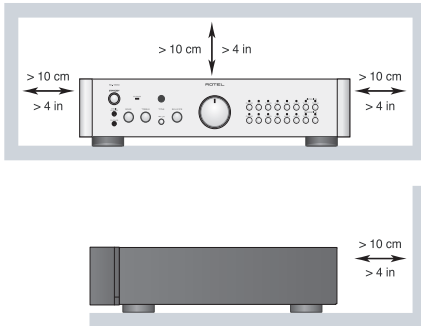

Gebruik het apparaat dus niet op: een bed, een sofa, een plaid of andere onregelmatige oppervlakken waardoor de ventilatiegaten geblokkeerd zouden kunnen worden. Ook het inbouwen in een te kleine ruimte kan een voldoende koeling in de weg staan.

Het apparaat moet verre gehouden worden van warmtebronnen zoals: radiatoren en kachels, maar ook van andere versterkers.

LET OP: Uiterst rechts op de achterzijde van het apparaat bevindt zich de lichtnet aansluiting. Zorg ervoor dat het apparaat zo is opgesteld dat u er te allen tijde bij kunt.

Het apparaat mag alleen aangesloten worden op het voltage, zoals aangegeven op de achterzijde. Hier in de Benelux 230V/50Hz.

Het apparaat dient alleen aangesloten te worden middels de bijgeleverde netkabel of een soortgelijk. Doe in ieder geval nooit iets met het netsnoer. Doe ook geen pogingen om de aarding of polariteit van het apparaat te wijzigen en gebruik geen verlengkabels.

De lichtnetstekker van het apparaat kan losgekoppeld worden. Om er echter zeker van te zijn dat hij echt losgekoppeld is, kunt u beter het lichtnetsnoer uit het muurcontact halen. Het stand-by lampje kan niet aan om u te tonen dat de versterker werkelijk van het lichtnet is verwijderd.

De lichtnetkabel dient zo neergelegd te worden, dat hij niet in het looppad ligt of geklemd kan worden tussen scherpe voorwerpen. Vooral de aansluitpunten zijn belangrijk: de aansluiting op de wandcontactdoos en daar waar de kabel op het apparaat wordt aangesloten.

Wanneer het apparaat voor langere tijd niet gebruikt wordt en tijdens onweer, dient de lichtnetkabel uit het lichtnet verwijderd te zijn.

Gebruik alleen die accessoires, die door de fabrikant aanbevolen worden.

Plaats het apparaat op een vast plat oppervlak, sterk genoeg om zijn gewicht te dragen. Vermijd verrijdbare instabiele opzetmeubels.



Het apparaat zal in service gegeven moeten worden wanneer één van de volgende situaties zich voordoet:

- Wanneer het netsnoer en/of stekker beschadigd zijn.
- Wanneer er toch voorwerpen/vloeistof in het apparaat terecht zijn gekomen.
- Als het apparaat in de regen heeft gestaan.
- Als het apparaat niet normaal functioneert of een duidelijk afwijkend gedrag vertoont.
- Wanneer het apparaat gevallen is en/of de kast beschadigd is.

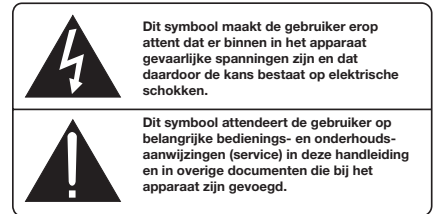
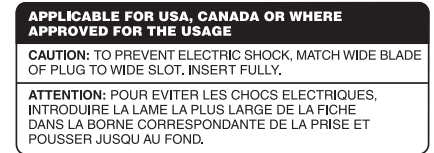

Rotel Producten worden zo ontworpen dat zij voldoen aan de internationale regels betreffende de beperking van milieuvriendelijke grondstoffen die gebruikt kunnen worden in elektrische en elektronische apparatuur. Het symbool met de vuilcontainer met het kruis erdoor betekent voor u dat u, wanneer u dit apparaat wilt afvoeren, dit moet doen volgens de regels die daarvoor hier gelden.



Dit symbool wil zeggen dat het betreffende apparaat dubbel geaard is. Een separate aarding is dus overbodig.



Inhoud

Figuur 1: De bedieningsorganen en aansluitingen	3
Figuur 2: De afstandsbediening RR-AT97	3
Figuur 3: Het aansluitschema	4
Héél belangrijk:	5
Belangrijke Veiligheidsinstructies	34
Wij van Rotel	35
Aan de slag met de RC-1580	35
Een paar voorzorgsmaatregelen	36
Een plek voor de RC-1580	36
De verbindingen	36
De afstandsbediening RR-AT97	36
Het afstandsbedieningsoog 5	36
Het aansluiten op het lichtnet	36
De lichtnetaansluiting 22	36
De aan/uitschakelaar "STANDBY" 1	37
De aan/uitschakeltoetsen A	37
De indicator "STANDBY"	37
Het aansluiten van de ingangen 14 15	37
De lijnniveau aansluitingen 15	37
De pick-opelementen keuzeschakelaar 12	37
De pick-up aansluitingen 14 met aardverbinding 13	37
De verbindingen maken met een opname/weergaveapparaat 16	37
Het aansluiten van de uitgangen 18	37
De theaterhuisinstelling	37
Indicator "Theaterhuisfunctie" 2	37
De infrarood in- en uitgangen	38
De externe afstandsbedieningsingang "EXT REM IN" 19	38
De uitgang met het afstandsbedieningssignaal "IR OUT" 20	38
De 12V trigger-aansluitingen 21	38
In/uitgang voor een PC 17	38
De hoofdtelefoonuitgang 10	38
De ingang voor draagbare audioapparaten 11	39
De bedieningsorganen	39
De volumeregelaar 7 C	39
De stiltoets "MUTE" E	39
De balansregelaar 6	39
De aan/uitschakelaar van de toonregeling 4	39
De lage- en hogetonenregeling 3	39
De luisteroetsen "LISTENING" 8 B	39
De opname keuzetoetsen 9 D	39
Het bedienen van andere componenten	40
De cd-spelerfuncties	40
De dvd-spelerfuncties	40
De tunerfuncties	40
Wat te doen bij problemen?	40
De lichtnetindicator doet het niet	40
Het vervangen van de zekering	40
Geen geluid	40
Het herstellen van de infraroodcode	40
Technische gegevens	40

Wij van Rotel

Onze geschiedenis begon bijna 50 jaar geleden. Gedurende die tijd mochten we honderden onderscheidingen ontvangen en hebben we honderdduizenden mensen, die hun thuisamusement serieus nemen – zoals u – gelukkig kunnen maken.

Rotel werd opgericht door een familie met een gepassioneerde betrokkenheid bij muziek, die hen leidde tot het produceren van geluidsapparatuur van onberispelijke kwaliteit. In de loop der jaren is die passie onveranderd gebleven en het familiedoel om audiofielen en muzikieliefhebbers, ongeacht hun budget, topkwaliteit te bieden, wordt nog steeds door iedere Rotel-medewerker gesteund.

Rotel's technici werken als een hecht team al tweakend en luisterend totdat ieder nieuw product dat muzikale niveau heeft bereikt, dat hun bij de aanvang van het project voor ogen stond. Zij worden volkomen vrijgelaten in hun keuze van componenten, waar ze ook op de wereld vandaan moeten komen. In Rotel apparatuur kunt u condensatoren tegenkomen uit Duitsland en Engeland, of half geleiders uit Amerika en Japan. De ringkerntransformatoren komen echter altijd uit eigen huis.

We maken ons allemaal zorgen over het milieu. Daar er steeds meer elektronica-producten worden gefabriceerd en ook later weer worden afgedankt, is het voor een fabrikant van het grootste belang om er alles aan te doen, producten te vervaardigen die een zo min mogelijk negatieve impact hebben op natuur en grondwater.

Bij Rotel zijn we er trots op ons steentje te kunnen bijdragen. We hebben bijvoorbeeld het aandeel lood in onze elektronica aanzienlijk teruggebracht door over te stappen op een speciaal ROHS (Restriction of Hazardous Substances) soldeer, terwijl wij onze klasse D (niet de D van digitaal) versterkers vijfmaal zo efficiënt gemaakt hebben t.o.v. onze vroegere ontwerpen, met handhaving van vermogen en prestatie. Ze blijven koel, vermorsen vrijwel geen energie meer, zijn dus minder belastend voor het milieu en klinken nog beter ook!

Tussen twee haakjes, deze handleiding is gedrukt op hergebruikt papier.

Wij realiseren ons dat dit de eerste stapjes zijn, maar ze zijn voor ons zeer belangrijk en we blijven nieuwe wegen en materialen zoeken voor een schonere en meer "groene" productiewijze,

Door de aanschaf van dit product danken wij u voor het in ons gestelde vertrouwen en wensen wij u er veel en langdurig plezier mee.

Aan de slag met de RC-1580

Wij danken u voor de aanschaf van onze RC-1580 stereo voorversterker. Wij zijn er van overtuigd dat hij temidden van de andere componenten u jarenlang veel luisterplezier zal schenken.

De RC-1580 is een topkwaliteit voorversterker met vele mogelijkheden. Hij is zo ontworpen dat het complete signaal met al z'n subtiele nuances met groot aplomb wordt weergegeven. Om dit te presteren is hij uitgerust met een precisie geregelde voeding. Deze is toegerust met een voor Rotel ontworpen ringkerntransformator en speciaal voor deze voeding ontworpen "slitfoel-condensatoren. Dit totaal zorgt voor

de energie, die nodig is om aan alle eisen van het muzieksignaal te voldoen. Het is een kostbare manier van versterkers maken, maar het is dan ook voor een goede zaak: muziek.

De beide circuits op de printboards zijn volkomen symmetrisch opgebouwd. Deze symmetrie zorgt ervoor, dat de integriteit van het signaal gewaarborgd blijft. Bij ongelijke signaalwegen krijgt u namelijk een licht tijdsverschil tussen het linker en rechter kanaal, met alle vervelende gevolgen van dien. In de signaalweg op de PCB's gebruiken wij uitsluitend metaalfilm-weerstand en polystyreen of polypropyleen condensatoren, want alle aspecten van dit ontwerp zijn maar met één doel voor ogen gemaakt: de natuurgetrouwe reproductie van muziek.

Ten behoeve van dit topklasse product hebben wij natuurlijk een topklasse platenspeleringang ontworpen. Voor deze ingang heeft de beroemde voorversterker RHQ-10 model gestaan. Deze RC-1580 kan zowel met een magnetisch (MM) als een dynamisch (MC) element gebruikt worden. Het bewijst weer eens te meer onze liefde voor de ware muziekweergave en die van de grammofoonplaat in het bijzonder.

In zowel bediening als installatie is de RC-1580 een recht toe recht aan ontwerp. Heeft u ervaring met andere apparatuur dan zult u dat spoedig ontdekken. De kabels aansluiten, de stekker in het stopcontact en genieten maar.

Een paar voorzorgsmaatregelen

Leest u vooral goed de gebruiksaanwijzing. Er staat behalve over het installeren en de bediening, belangrijke informatie in over de wijze waarop u de RC-1580 in uw installatie moet inpassen alsmede algemene richtlijnen om het maximale uit uw audio-installatie te halen. Mocht u, ondanks onze pogingen om het u zo duidelijk mogelijk te maken, toch nog vragen hebben aarzel dan niet om met uw Rotel-dealer contact op te nemen, hij heeft vast en zeker de antwoorden.

Bewaar als het even kan de verpakking. Altijd handig bij een eventuele verhuizing of wanneer het apparaat opgestuurd moet worden voor reparatie, want er is geen betere bescherming tijdens transport dan zijn eigen doos.

De garantie termijn op een Rotel-product is vijf jaar op elektronische schakelingen, twee jaar op mechanische delen, laserunits en afstandsbedieningen. De garantie termijn is alleen van toepassing bij de eerste eigenaar. Om aanspraak te maken op garantie is het voldoende uw aankoopnota te overleggen.

Een plek voor de RC-1580

Zoals alle audiocomponenten die laagniveausignaal verwerken, is ook de RC-1580 gevoelig voor de omgeving waarin hij staat. Zet hem nooit op een eindversterker. Zodoende voorkomt u oververhitting, brom en interactie. Stel het apparaat niet bloot aan directe zonnestralen en sluit het niet op in een niet geventileerde ruimte. Wij raden u aan de RC-1580 te gebruiken in een speciaal audiomeubel, daarin kan hij op zijn eigen plank staan. Goede audiomeubels zijn stevig gemaakt en onderdrukken en verminderen daarmee valse resonanties. U zou het niet zeggen, maar een meubel kan dus uw installatie danig beïnvloeden. Vraag uw ROTEL-adviseur om advies, hij weet er alles van.

De verbindingen

Houd de lichtnet, digitale- en analoge signaalkabels uit elkaar. Dit vermindert de kans dat het lichtnet of de digitale informatie invloed kan uitoefenen op het analoge signaal. Ook het gebruik van kwaliteit verbindingkabels voorkomt signaalvervuiling van buitenaf. Uw leverancier weet er alles van.

De afstandsbediening RR-AT97

Bij de RC-1580 is de afstandsbediening RR-AT97 toegevoegd en deze bedient bijna alle functies van deze voorversterker. Daarbij kan hij ook de basisfuncties van vele Rotel cd/dvd-spelers en tuners bedienen. Zie ook het hoofdstuk "Het bedienen van andere componenten", elders in deze gebruiksaanwijzing, voor meer informatie.

Vrijwel alle mogelijkheden op de RR-AT97 vindt u ook op de voorkant van de RC-1580. Daarom bespreken we de functies van de toetsen op de afstandsbediening in het betreffende stukje over dat onderwerp. De getallen in grijze vakjes betreffen bedieningsorganen en aansluitingen op het apparaat en de letters in rondjes betreffen de toetsen van de afstandsbediening, zoals ze op de tekeningen voorin in deze gebruiksaanwijzing worden afgebeeld.

Het afstandsbedieningsoog

Het oog op de voorkant ontvangt de commandosignalen van de afstandsbediening. Zorg ervoor dat niets de signalen in de weg staat, anders kan de afstandsbediening niet op de juiste wijze zijn werk verrichten. Direct zonlicht en/of beïnvloeding van halogeenverlichting dient ook vermeden te worden. Alhoewel de afstandsbediening weinig energie gebruikt is regelmatige controle van de batterijen een must voor het goed functioneren van de afstandsbediening.

Het aansluiten op het lichtnet

De lichtmetaansluiting

EXTRA INFORMATIE: Zorg ervoor dat de volumeregelaar  volkomen naar linksom is teruggedraaid, voordat u de netkabel op het lichtnet aansluit.

Steek de meegeleverde netkabel in de betreffende aansluiting achterop. Verbind het apparaat niet eerder met het lichtnet, dan wanneer alle verbindingen met de RC-1580 gemaakt zijn.

Wij adviseren u het apparaat alleen rechtstreeks of via een lichtnetfilter op het lichtnet aan te sluiten. Vermijd dus het gebruik van verlengsnoeren. Wel kunt u een voldoende geproportioneerd aansluitblok inzetten om de verschillende componenten op aan te sluiten.

Dit apparaat is ingesteld om te functioneren op het lichtnet van het land van aanschaf (220/230 Volts wisselspanning). Heeft u twijfel over het correcte voltage: het staat genoteerd op de sticker op de achterkant van het apparaat en op de doos.

EXTRA INFORMATIE: Mocht u ooit moeten verhuizen naar een land met een ander voltage, dan is deze voorversterker op dat andere voltage in te stellen. Doe deze operatie **NIET** zelf, maar laat hem verrichten door uw Rotel leverancier. Deze handelingen zijn voor een niet ingewijde niet van gevaar ontbloeit.

Als u van plan bent om langdurig van huis te zijn, adviseren wij u uw gehele beeld en geluidsinstallatie (dus niet alleen de RC-1580) van het lichtnet te ontkoppelen.

De aan/uitschakelaar "STANDBY" 1 De aan/uitschakeltoetsen A De indicator "STANDBY"

De toets "STANDBY" 1 en de "STANDBY" indicator bevinden zich links op de voorkant van het apparaat. Als u de RC-1580 wilt gaan gebruiken drukt u deze toets in. Deze schakeltoets blijft ingedrukt en de ring er omheen licht op. Daarbij licht ook de indicator boven de toets van de ingang waarnaar wordt geluisterd (LISTENING B) en eventueel van de toets van de ingang waarvan wordt opgenomen (RECORDING C).

Wanneer de toets "STANDBY" ingedrukt is, kunt u de RC-1580 aan en uit (standby) zetten middels de aan (ON) en uit (OFF) toetsen op de afstandsbediening, maar ook met één van de ingangstoetsen "LISTENING".

Wenst u de RC-1580 gedurende langere tijd niet te gebruiken, zet hem dan uit middels de "STANDBY" toets. De versterker staat dan ook werkelijk uit. U kunt dat zien doordat all indicators uit zijn (behalve de ring rond de toets "STANDBY").

EXTRA INFORMATIE: Zorg ervoor dat de volumeregelaar 7 volkomen linksom is gedraaid, voordat u de voorversterker middels de toets "STANDBY" gaat activeren.

Het aansluiten van de ingangen 14 15

(zie figuur 3)

Achterop de versterker vindt u de bekende cinch aansluitingen.

EXTRA INFORMATIE: Het is zeer verstandig voor uw gehoor en luidsprekers dat, wanneer u signaalverbindingen maakt van welke aard dan ook, uw apparatuur UIT staat.

De lijnniveau aansluitingen 15

De "CD", "TUNER" en alle "AUX" aansluitingen zijn lijnniveau-ingangen voor het aansluiten van cd- of dvd-spelers, hifivideo opnameapparatuur, audio/tv tuners of opnameapparatuur in welke vorm dan ook.

"LEFT" en "RIGHT", resp. wit en rood gekleurd, staan uiteraard voor links en rechts. Let u er wel op dat u dat, i.v.m. een correct stereobeeld, juist aansluit. Wij adviseren u kabels van een betere soort te gebruiken dan welke bij de gemiddelde apparatuur wordt geleverd. Vraag uw Rotel-leverancier om advies.

De pick-upelementen keuzeschakelaar 12

De "PHONO" ingang is geschikt voor p.u. elementen van beiderlei kunne: dus zowel voor dynamische (MC) als magnetische (MM)

elementen, maar is pertinent ongeschikt voor bronnen op lijnniveau. De schakelaar bij de ingangen moet ingedrukt zijn bij gebruik van MC elementen en niet ingedrukt zijn bij MM elementen.

Sommige elementen van het MC type zijn bedoeld om aangesloten te worden op MM p.u. ingangen: de z.g. high output MC's. Lees de gebruiksaanwijzing van uw element er op na. De "PHONO" ingang heeft een ingangsimpedantie van 47 kΩ bij een gevoeligheid van 2,5mV in de MM-functie en een impedantie van 100Ω en een gevoeligheid van 0,25mV in de MC-functie.

De pick-up aansluitingen 14 met aardverbinding 13

Verbind de platenspeler met de "PHONO" ingangen van de RC-1580. Let erop dat u links en rechts correct aansluit. Het (meestal) witte plugje is links en het rode is rechts. Sommige platenspelers hebben een z.g. aardingsdraad, monteer deze achter het schroefje boven de schakelaar.

De verbindingen maken met een opname/weergaveapparaat 16

"TAPE 1" is z.g. dubbelaansluiting: één voor opname en één voor weergave en werken op lijnniveau. Ze zijn bedoeld voor het aansluiten van opnameapparatuur, zoals een cassetdeck, een hifi video-, minidisc- of cd-recorder of een ander opname/weergaveapparaat met analoge aansluitingen. De functie van de ingang "TAPE2" is bij de RC-1580 gewijzigd. Zie hiervoor het hoofdstukje "De theaterthuisinstelling" verderop op deze pagina.

De "IN" aansluitingen zijn ingangen en bedoeld voor de uitgangen (weergave) van het betreffende apparaat. De "OUT" aansluitingen zijn uitgangen en bedoeld voor de ingangen (opname) van het apparaat. Ook hier staan "LEFT" en "RIGHT" voor links en rechts. Gebruik voor de verbindingen hoogwaardige kabels.

Het aansluiten van de uitgangen 16

De meeste eindversterkers zijn uitgerust met de alom bekende "cinch" of tulpaansluitingen. Verbind de RC-1580 met uw eindversterker middels de beste verbindingkabel(s), die u zich kunt veroorloven. Denk wederom aan links (LEFT) en rechts (RIGHT).

EXTRA INFORMATIE: Voor speciale gevallen hebben we de RC-1580 uitgerust met een tweede stel uitgangen. Dit tweede stel kunt u gebruiken voor b.v. een extra eindversterker.

De theaterthuisinstelling

Indicator "Theaterthuisfunctie" 2

Van de ingang "TAPE 2" 16 hebben wij een doorlusingang gemaakt bestemd voor gebruikers die een één-op-één ingang nodig hebben voor het opnemen van een surround sound processor in het systeem. Deze ingang werkt alleen als doorlusfunctie, sluit dus geen opname/weergave-apparaat op deze ingang aan.

Om de theaterthuisfunctie te gebruiken sluit u de uitgangen van de voorkanalen van de surround processor aan op de beide "TAPE 2"

ingangen van de RC-1580. Wanneer nu de ingang "TAPE 2" (paneeltje **B** of **E**) wordt gekozen, wordt dat signaal direct naar de uitgang gestuurd en zijn de toon- en volumeregeling buitenwerking gesteld. Wanneer de theaterhuisfunctie is gemaakt, gaat de Indicator "Theaterhuisfunctie" op het voorpaneel branden.

Door een installatie op een dergelijke wijze te configureren maakt u het mogelijk een stereoversterker in een theatersysteem te integreren en te laten functioneren als de voorkanalen in een surround systeem. Alleen de ingang "TAPE 2" biedt u deze mogelijkheid. Het vraagt niet om speciale voorzieningen, u kunt met de "TAPE 2" toets eenvoudig heen-en-weer schakelen tussen normaal stereo en meerkanalenweergave.

EXTRA INFORMATIE: Rotel gebruikt voor al zijn audioapparatuur dezelfde infraroodcodes. Dat houdt dus in, dat in een "surround-opstelling" er een conflict kan ontstaan tussen de infraroodcodes voor de RC-1580 en de infraroodcodes voor de aangesloten Rotel processor. Mocht een dergelijke situatie zich voordoen dan raden wij u aan de codes voor de RR-AT97 en de RC-1580 te wijzigen.

Om de infraroodcodes van de RR-AT97 te wijzigen, moet u tegelijkertijd de toets "PHONO" met de toets "2" indrukken.

Om de infraroodcodes van de RC-1580 te wijzigen richt u de RR-AT97 op de RC-1580 en houdt u toets "2" gedurende vijf seconden ingedrukt. De verlichting in de volumeregelaar flikt even op ten teken dat de infraroodcodes zijn gewijzigd.

Een elegantere oplossing hiervoor is natuurlijk een door derden te leveren universele, leerbare afstandsbediening aan te schaffen en de infraroodcodes van alle apparaten daarin te brengen.

EXTRA INFORMATIE: Nadat u de codes voor de beide apparaten gewijzigd heeft, zoals hiervoor beschreven, kan de RR-AT97 de Rotel tuners niet meer bedienen. Om de RR-AT97 daarvoor weer geschikt te maken, moet u hem weer terugbrengen in zijn originele staat; druk daarvoor tegelijkertijd op de toets "PHONO" en de toets "1". Om de RC-1580 weer geschikt te maken voor de originele infraroodsignalen van de RR-AT97, richt u deze op de RC-1580 en drukt u gedurende vijf seconden op toets "1". De verlichting in de volumeregelaar flikt even op ten teken dat de infraroodcodes weer zijn gewijzigd.

De infrarood in- en uitgangen

De externe afstandsbedieningingang "EXT REM IN" **19**

Deze 3.5mm mini-jackplug aansluiting genaamd "EXT REM IN" kan commando's ontvangen van een industriestandaard infrarood ontvanger (van o.a. Xantech), die elders in de ruimte geplaatst wordt. Deze mogelijkheid kan zeer waardevol zijn als u uw installatie in een gesloten meubel geplaatst heeft waar geen infraroodsignalen naar binnen kunnen. Neem contact op met uw Rotel leverancier, hij weet hoe u dat doen moet en wat u daarvoor nodig heeft.

EXTRA INFORMATIE: De signalen die binnenkomen op de "EXT REM IN" aansluiting kunnen doorgestuurd worden naar broncomponenten, door gebruik te maken van externe infraroodzenders, die aangesloten worden op de "IR OUT" aansluitingen **21** van de RC-1580.

De uitgang met het afstandsbedieningssignaal "IR OUT" **20**

Deze twee uitgangen sturen signalen, die ontvangen worden door "EXT REM IN" naar een infraroodzender, welke die commando's weer doorgeeft aan andere broncomponenten of naar ROTEL-bronnen met

een dergelijke afstandsbedieningsingang. Ook deze mogelijkheid kan zeer waardevol zijn als u uw installatie in een gesloten meubel geplaatst heeft waar geen infraroodsignalen naar binnen kunnen.

Neem contact op met uw Rotel-leverancier, hij weet hoe u dat doen moet en wat u daarvoor nodig heeft.

NOTE: De "EXT REM IN" aansluiting naast de "IR OUT" aansluitingen is voor gebruik met een externe infraroodontvanger als duplicaat van het infraroodoog van de RC-1580 zelf en moet uit dien hoofde dus ook in dezelfde ruimte gebruikt worden.

De 12V trigger-aansluitingen **21**

Veel (Rotel) versterkers kunnen aan/uitgezet worden met een z.g. 12 volts trigger-sigitaal. Deze voorversterker is uitgerust met twee uitgangen, waar een dergelijk signaal opstaat. Wanneer u de RC-1580 aanzet komt het 12 voltsigitaal op deze aansluiting te staan en activeert het de aangesloten versterker en/of andere apparatuur. Zet u de RC-1580 weer uit (STANDBY) dan gaat ook de aangesloten versterker uit.

Wenst u gebruik te maken van deze mogelijkheid, sluit dan de trigger ingang van de betreffende versterker aan op één van de aansluitingen "12V TRIGGER OUT" van de RC-1580, middels een kabeltje uitgerust met aan beide zijden een 3.5mm mini-jackplug. Het 12 volts signaal komt op de "tip" van de plug te staan.

EXTRA INFORMATIE: Het signaal op trigger-uitgang "1" wordt uitgeschakeld zodra een hoofdtelefoon op de voorzijde wordt aangesloten. Zie hiervoor ook het hoofdstukje "De Hoofdtelefoonuitgang" op de volgende pagina.

In/uitgang voor een PC **17**

De RC-1580 kan bediend worden met software via derden geleverd. Dit wordt bereikt door de codes die normaal worden verzonden door uw afstandsbediening, dan verzonden worden door een met een draad verbonden pc.

De aansluiting "COMPUTER I/O" **17** zorgt voor de nodige verbinding met uw pc en is geschikt voor standaard RJ-45 8-pins modulaire pluggen, zoals die gewoonlijk bij 10-BaseT UTP Ethernet verbindingen gebruikt worden.

Voor nadere informatie over dit onderwerp is het verstandig even bij uw Rotel-leverancier langs te gaan.

De hoofdtelefoonuitgang **10**

De "HEADPHONE" aansluiting is voor gebruik van de RC-1580 met een hoofdtelefoon. Indien uw hoofdtelefoon niet voorzien is van een 3.5mm jackplug, dan heeft u een adapterkabel nodig. Uw audioleverancier weet daar ongetwijfeld raad mee.

EXTRA INFORMATIE: Wanneer u van de hoofdtelefoonuitgang gebruik maakt, wordt het signaal naar de eindversterker(s) niet onderbroken. Wilt u de rest van het huis dus in ruste houden,

dan moet u uw eindversterker(s) uitzetten. Wanneer u echter een hoofdtelefoon inpluigt valt het 12V trigger-sigitaal van trigger-uitgang 1 weg. (Het signaal van trigger-uitgang 2 blijft gewoon staan.) Dus als u uw systeem zo heeft geconfigureerd dat de eindversterker aangesloten op de RC-1580 wordt aangeschakeld via trigger-uitgang 1, wordt de eindversterker automatisch uitgezet zodra u een hoofdtelefoon inpluigt.

De ingang voor draagbare audioapparaten 11

Op de voorkant is de RC-1580 voorzien van een 3.5mm stereo mini-jackingang, deze is bedoeld om een draagbare muziekweergever op aan te sluiten. U kiest deze ingang door op de toets "AUX 3" te drukken.

Iedere draagbare cassette-, of cd-speler of speler met een harde schijf kan op deze ingang worden aangesloten. Als een dergelijk weergaveapparaat op de RC-1580 wordt aangesloten vanaf zijn hoofdtelefoonuitgang, weet dan, dat u moet manipuleren met zijn sterkteregelaar om geluid te kunnen produceren. Als bij een gemiddelde stand van de volumeregelaar van de RC-1580 het geluid hard of vervormd klinkt, draai dan de volumeregelaar van de speler wat terug. Is het geluid aan de zachte kant draai zijn volumeregelaar dan wat op. Handel in ieder geval voorzichtig met de geluidssterkteregelaar van de speler.

EXTRA INFORMATIE: Als u gebruik maakt van deze ingang, wordt de ingang AUX 3 op de achterkant automatisch ontkoppeld. Verwijdert u de plug aan de voorkant dat wordt ingang AUX 3 weer geactiveerd.

De bedieningsorganen

De volumeregelaar 7 C

De "VOLUME" regelaar 7 regelt het volume van beide kanalen tegelijk: rechtsonder vermeerderd en linksom vermindert het volume. Op de RR-AT97 drukt op de + toets C van de toetsen "VOLUME" om het niveau te verhogen en op de - toets C om het niveau te verlagen.

De stiltetoets "MUTE" E

alleen op de afstandsbediening

Druk eenmaal op de toets "MUTE" E om uw installatie het zwijgen op te leggen. De knipperende indicator in de volumeregelaar wijst op deze staat. Druk nogmaals op deze toets om het afspelen op de oorspronkelijk ingestelde geluidssterkte weer te hervatten.

EXTRA INFORMATIE: Ook het gebruik van de geluidssterketoetsen van de afstandsbediening beëindigt de stiltefunctie.

De balansregelaar E

Met de balansregelaar regelt u de relatieve geluidssterkte van de beide kanalen. Als alles goed is, staat deze draaiknop in de middenstand. Er zijn echter situaties denkbaar waarin het evenwicht van het geluidsbeeld niet optimaal is en voor dergelijke omstandigheden kan het nodig zijn de balans wat te verleggen. Naar rechts draaien van de knop "BALANCE" E laat het geluidsbeeld naar rechts verschuiven en naar links draaien verschuift het geluidsbeeld naar links.

De aan/uitschakelaar van de toonregeling 4

Wanneer de schakelaar "TONE" 4 in de uitpositie staat (niet ingedrukt), is het gehele toonregelingscircuit uitgeschakeld. Dit is de meest pure vorm van muziekweergave. Laat, als u de toonregeling niet nodig heeft deze functie dus uit staan. Wenst u de toonregeling te gebruiken, druk dan eerst deze toets in.

De lage- en hogetonenregeling 3

Wanneer u de schakelaar "TONE" 4 heeft ingedrukt kunt u de toonbalans beïnvloeden middels de draaiknopjes "BASS" en "TREBLE". Naar rechts draaien vermeerderd het lage- respectievelijke hogetonen aandeel van het geluidsspectrum en naar links draaien vermindert hun aandeel.

Een goed ingerichte kwaliteitsaudioinstallatie produceert zijn meest natuurlijke klankweergave zonder, of met zeer geringe gebruikmaking van de toonregelcircuits. Wees vooral voorzichtig met het opdraaien van de toonregelingen. Door het opdraaien gaat u het lage- c.q. hogetonen aandeel versterken, wat een hogere belasting voor zowel uw versterker als uw luidsprekers betekent.

De luistertoetsen "LISTENING" B D

Druk op één van deze toetsen om een ingang te kiezen waarvan het signaal naar de eindversterker moet worden gestuurd, ofwel de bron naar welke u wenst te gaan luisteren.

De opname keuzetoetsen B D

Met het indrukken van een opname keuzetoets ("RECORDING") bepaalt u van welke ingang het signaal naar de opname-uitgang moet worden gestuurd. Oftewel simpel gesteld: de bron waarvan u opneemt. Een indicator boven de toets toont van welke bron u opneemt. Wanneer u niet aan het opnemen bent is het beter de opname keuzetoets uit ("OFF") te zetten. Zo voorkomt u dat het opnamecircuit eventueel de kwaliteit van u luidsprekerweergave kan beïnvloeden.

Doordat de luister- en opnamefuncties gescheiden zijn, heeft u een bijzondere extra mogelijkheid: u kunt van een andere bron opnemen dan naar welke u luistert. Voorbeeld: genieten van uw nieuwste cd terwijl u een radioprogramma opneemt. Van de reeks LISTENING drukt u dan op "CD" en van de reeks RECORDING drukt u op "TUNER".

Bent u nog in het trotse bezit van een driekoppen-cassette-deck of -taperecorder of zelfs een DAT-recorder met nabandfaciliteiten, dan bent u instaat uw opname te beluisteren tijdens het opnemen, door van de LISTENING toetsen "TAPE 1" in te drukken.

EXTRA INFORMATIE: De toets "TAPE 2" hebben we een doorlusfunctie gegeven voor het aansluiten van een processor. Zie voor verdere informatie hierover de paragraaf "De theaterthuisinstelling" op de vorige pagina.

Het bedienen van andere componenten

Naast het bedienen van bijna alle functies van de RC-1580, kunt u met de bijgeleverde afstandsbediening RR-AT97 ook de basisfuncties activeren van sommige Rotel cd-spelers, dvd-spelers en tuners.

De cd-spelerfuncties

Met de afspeeltoets ►, de stop-toets ■, de pauzetoets II, de spoortoetsen ◀◀▶▶, de husseltoets "RANDOM" en de numerieke toetsen kunnen vele Rotel cd-spelers bediend worden, na het indrukken van de toets "CD" uit de reeks LISTENING van de afstandsbediening.

De dvd-spelerfuncties

Met de afspeeltoets ►, de stop-toets ■, de pauzetoets II, de spoortoetsen ◀◀▶▶ en de husseltoets "RANDOM" kunnen Rotel dvd-spelers bediend worden, na het indrukken van de toets "AUX 1" uit de reeks LISTENING van de afstandsbediening.

De tunerfuncties

Met de toets "BAND", "TUNING" ◀▶ en de toegevoegde functietoetsen (PTY, TA, TP enz.) kunnen Rotel tuners bediend worden, na het indrukken van de toets "TUNER" uit de reeks LISTENING van de afstandsbediening.

EXTRA INFORMATIE: Vanaf de fabriek ingesteld kunt u via de afstandsbediening de Rotel tuners RT-1080, RT-1082 en de RT-1084 direct bedienen. Middels herprogrammeren kan de RR-AT97 ook geschikt gemaakt worden voor de RT-940AX. Dit herprogrammeren behoeft maar eenmaal gedaan te worden.

Het programmeren voor de RT-940AX: Druk tegelijkertijd op de toets "ON" (A) en de numerieke toets "2" van de afstandsbediening.

Het programmeren voor de RT-1080, RT-1082 en de RT-1084: Druk tegelijkertijd op de toets "ON" (A) en de numerieke toets "1" van de afstandsbediening.

Wat te doen bij problemen?

Als er al problemen zijn, zijn deze meestal te wijten aan slechte verbindingen, slecht verbindingmateriaal of een verkeerde stand van de knoppen/schakelaars. Controleer bij niet functioneren of alle schakelaars en knoppen in de juiste stand staan. Functioneert het één en ander niet zoals het behoort, probeer dan door elimineren erachter te komen waar het probleem zit. Heeft u b.v. last van brom, controleer dan of dat altijd het geval is (een versterkerprobleem) of alleen bij een bepaalde bron (een probleem dus bij die bepaalde bron). Bent u echt niet in staat om geluid uit de RC-1580 te krijgen, volgt u dan onderstaande suggesties:

De lichtnetindicator doet het niet

Zodra de RC-1580 het lichtnet "ziet", moet hoe dan ook de lichtnetindicator branden. Probeer in zo'n geval de wandcontactdoos uit met b.v. een schemerlamp of een ander elektrisch apparaat. Gebruikt u een spanningsblok controleer dan of de schakelaar van dat blok wel aanstaat.

Het vervangen van de zekering

Ontdekt u met de schemerlampproef dat er wel degelijk spanning staat op de door u gebruikte wandcontactdoos en de lichtnetindicator doet het nog steeds niet, dan kan de interne zekering van de RC-1580 wel eens ter ziele zijn. Neem in dat geval contact op met uw handelaar, hij kan dat klusje snel voor u klaren.

Geen geluid

Het indicatorlampje brandt wel, maar u hoort nog steeds niets. Controleer dan of de verbindingen tussen de gekozen bron en de RC-1580 wel o.k. zijn. Controleer of de gewenste ingang van de reeks LISTENING wel is geactiveerd. Werp ook even een blik op de eindversterker. Staat hij wel aan? Hoe is de kwaliteit van de verbindingen tussen de RC-1580 en de eindversterker(s) en tussen de eindversterker(s) en de luidsprekers? Na al deze controles moet 'ie het doen. Zo niet u weet uw Rotel-leverancier te vinden.

Het herstellen van de infraroodcode

Als u de originele infraroodcodes van de RC-1580 weer wilt herstellen, kunt u dat doen door de fabriekscodes weer in te brengen zoals beschreven in de procedure in de "EXTRA INFORMATIE" bij de paragraaf "De Theaterhuisinstelling". U kunt dat ook doen met de toetsen op de voorkant. Houdt, terwijl de RC-1580 aanstaat, de toets "RECORDING OFF" (B) gedurende vijf seconden ingedrukt. De indicator "LISTENING CD" (C) gaat dan aan om u te tonen dat de originele code weer is hersteld. Gaat de indicator "BYPASS" aan dan wordt de originele code weer buiten werking gesteld.

Technische gegevens

Harmonische verv. (THD) (20-20.000Hz.)	< 0.004%
Intermodulatie verv. (60Hz. : 7kHz., 4:1)	< 0.004% bij 1V.
Ingangsgoedigheid/impedantie	
Pick-up ingang MC	250µV bij 100Ω
Pick-up ingang MM	2,5mV bij 47kΩ
Lijningangen	150mV bij 220kΩ
Overbelasting pick-up ingang (MM/MMC)	16mV/160mV
Uitgangsspanning/impedantie	1V/100Ω
Frequentiebereik	
Pick-up ingang	20-20kHz. ±0,2dB
Lijningangen	4-100kHz. ±0,5dB
Toonregelingen	
Lagetonen	±6dB bij 100Hz
Hogetonen	±6dB bij 10kHz
Signaal/Ruisverhouding, CD (IHF A netwerk)	
Pick-up ingang MC/MM	70dB/75dB
Lijningangen	100dB
Netspanning (Europese uitvoering)	230Volts/50Hz.
Opgenomen vermogen	15 Watts
Opgenomen vermogen tijdens standby	2.5 Watts
Afmetingen (bxhxd)	431x99x337mm.
Netto gewicht	7.7kg

Gegevens waren correct bij het ter perse gaan.

Rotel houdt het recht voorbehouden om wijzigingen aan te brengen zonder waarschuwing vooraf.

Importanti informazioni di Sicurezza

ATTENZIONE: Non vi sono all'interno parti riparabili dall'utente. Per l'assistenza fate riferimento a personale qualificato.

ATTENZIONE: Per ridurre il rischio di incendio e di scossa elettrica non esponete l'apparecchio all'umidità o all'acqua. Non posizionate contenitori d'acqua, ad es. vasi, sull'unità. Evitare che cadano oggetti all'interno del cabinet. Se l'apparecchio è stato esposto all'umidità o un oggetto è caduto all'interno del cabinet, staccate il cavo di alimentazione dalla presa. Portare l'apparecchio ad un centro di assistenza qualificato per i necessari controlli e riparazioni.

Leggere attentamente tutte le istruzioni prima di collegare l'apparecchio alla rete di alimentazione ed utilizzarlo.

Conservate questo manuale per ogni riferimento futuro alle istruzioni di sicurezza.

Seguire attentamente tutte le avvertenze e le informazioni sulla sicurezza contenute in queste istruzioni e sul prodotto stesso. Seguire tutte le istruzioni d'uso.

Pulire il cabinet solo con un panno asciutto o con un piccolo aspirapolvere.

Non utilizzate questo prodotto vicino all'acqua.

Mantenere 10 cm circa di spazio libero da tutti i lati del prodotto.

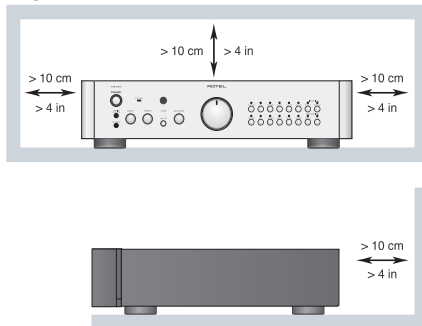

Non posizionate l'apparecchiatura su un letto, divano, tappeto, o superfici che possano bloccare le aperture di ventilazione. Se l'apparecchio è posizionato in una libreria o in mobile apposito, fate in modo che ci sia abbastanza spazio attorno all'unità per consentire un'adeguata ventilazione e raffreddamento.

L'unità dovrebbe essere posta lontano da fonti di calore come termosifoni, termoconvettori, stufe, o altri apparecchi che producono calore.

ATTENZIONE: Il cavo di alimentazione sul pannello posteriore è il dispositivo principale di scollegamento dalla alimentazione. L'unità dovrebbe essere posizionata in uno spazio aperto che permetta il libero accesso al connettore del cavo di alimentazione.

L'apparecchiatura deve essere collegata esclusivamente ad una sorgente di alimentazione elettrica del tipo indicato sul pannello posteriore dell'unità. (USA: 120V/60Hz ; CE: 230 V/50Hz)

Collegate l'unità alla presa di alimentazione solo con il cavo che viene fornito o con uno equivalente. Non modificate il cavo in dotazione in alcun modo. Non cercate di eliminare la messa a terra o la polarizzazione. Se la spina del cavo ha difficoltà ad entrare nella presa di alimentazione, consultate un elettricista per una eventuale sostituzione della presa difettosa. Non utilizzate prolunghe.

Per scollegare completamente il prodotto dall'alimentazione, è necessario scollegare fisicamente il cavo di alimentazione dalla presa, che dovrebbe essere sempre facilmente accessibile.

Non fate passare il cavo di alimentazione dove potrebbe essere schiacciato, pizzicato, piegato ad angoli acuti, esposto al calore danneggiato. Fate particolare attenzione al posizionamento del cavo di alimentazione all'altezza della presa e nel punto in cui esce dalla parte posteriore dell'apparecchio.

Il cavo di alimentazione dovrebbe essere scollegato dalla presa quando l'apparecchiatura rimane inutilizzata per un periodo piuttosto lungo.

Usate esclusivamente accessori indicati dal produttore.

Utilizzate solo stand, scaffali o supporti indicati da Rotel. Non posizionate il prodotto su un carrello mobile che potrebbe cadere.



L'apparecchiatura non deve più essere utilizzata, deve essere disattivata immediatamente e fatta ispezionare da personale qualificato quando:

- Il cavo di alimentazione o la spina sono stati danneggiati.
- Sono caduti oggetti, o del liquido è stato versato nell'apparecchio.
- L'apparecchiatura è stata esposta alla pioggia.
- L'apparecchiatura non sembra funzionare in modo normale.
- L'apparecchiatura è caduta, o è stata danneggiata in qualche modo.



AVVERTENZA: PER RIDURRE IL RISCHIO DI SCOSSA ELETTRICA, NON TOGLIETE IL COPERCHIO. NON CONTIENE PARTI UTILI PER L'UTENTE. PER L'ASSISTENZA FATE RIFERIMENTO A PERSONALE QUALIFICATO.

APPLICABLE FOR USA, CANADA OR WHERE APPROVED FOR THE USAGE

CAUTION: TO PREVENT ELECTRIC SHOCK, MATCH WIDE BLADE OF PLUG TO WIDE SLOT, INSERT FULLY.

ATTENTION: POUR EVITER LES CHOCS ELECTRIQUES, INTRODUIRE LA LAME LA PLUS LARGE DE LA FICHE DANS LA BORNE CORRESPONDANTE DE LA PRISE ET POUSSER JUSQU'AU FOND.

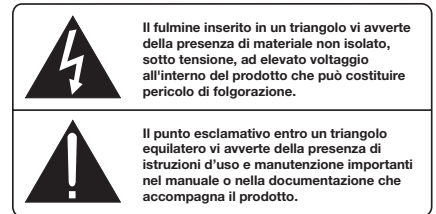

I prodotti Rotel sono realizzati in conformità con le normative internazionali: Restriction of Hazardous Substances (RoHS) per apparecchi elettronici ed elettrici, ed alle norme Waste Electrical and Electronic Equipment (WEEE). Il simbolo del cestino con le ruote e la croce sopra, indica la compatibilità con queste norme, e che il prodotto deve essere riciclato o smaltito in ottemperanza a queste direttive.



Questo simbolo indica che questo prodotto è doppiamente isolato. Non è necessario il collegamento della messa a terra.



Indice

Figure 1: Controlli e connessioni	3
Figure 2: Telecomando RR-AT97	3
Figure 3: Collegamenti di ingresso ed uscita	4
Note importanti	5
Importanti informazioni di Sicurezza	41
Alcune informazioni su Rotel	42
Per Cominciare	42
Alcune precauzioni	43
Posizionamento	43
Cavi	43
Telecomando RR-AT97	43
Sensore telecomando 5	43
Alimentazione AC e comandi	43
Alimentazione AC 22	43
Interruttore STANDBY 1	44
Interruttore ON/OFF del telecomando A	44
Indicatore STANDBY 2	44
Collegamenti di segnale in ingresso 14 e 15	44
Ingressi a livello di linea 15	44
Selettore dell'ingresso Phono 12	44
Ingresso Phono 14 e collegamento a terra 13	44
Collegamenti del registratore 16	44
Connessioni delle uscite 18	44
Modalità Theater By-pass	45
Indicatore BYPASS 2	45
Ingressi ed uscite IR	45
Ingresso del controllo esterno 19	45
Uscita IR 20	45
Connettori Trigger 12V 21	45
Connettore Computer I/O 17	45
Uscita per cuffie 10	46
Ingresso Media Player 11	46
Controlli audio	46
Controllo del volume 7 e C	46
Tasto mute E	46
Selettore Balance 6	46
Interruttore Tone 4	46
Controlli Bass e Treble 3	46
Tasti di selezione Listening 9 B	46
Tasti di selezione Recording 9 D	46
Controllo di altri componenti	47
Funzioni CD	47
Funzioni DVD	47
Funzioni Tuner	47
Risoluzione dei problemi	47
L'indicatore Standby Power non sia accende	47
Sostituzione del fusibile	47
Nessun suono	47
Reset del codice IR	47
Caratteristiche tecniche	47

Alcune informazioni su Rotel

La nostra storia ha avuto inizio quasi 50 anni fa. Nel corso del tempo abbiamo ricevuto centinaia di riconoscimenti per la qualità dei nostri prodotti e soddisfatto centinaia di migliaia di audiofili ed amanti della musica. Proprio come voi!

Rotel è stata fondata da una famiglia la cui passione per la musica ha portato alla realizzazione di componenti alta fedeltà di qualità senza compromessi. Attraverso gli anni questa passione non si è affievolita e l'obbiettivo di realizzare apparecchi di straordinario valore per veri audiofili, indipendentemente dal loro budget, continua ad essere condiviso da tutti coloro che vi lavorano.

I nostri progettisti operano in stretto contatto tra loro ascoltando ed affinando ogni nuovo prodotto fino a raggiungere determinati standard qualitativi. Viene loro offerta una totale libertà di scelta sui componenti per ottenere le migliori prestazioni possibili. Non è raro quindi trovare in un Rotel condensatori di fabbricazione inglese o tedesca, semiconduttori giapponesi o americani, con la sola eccezione dei trasformatori di alimentazione, prodotti come tradizione nelle nostre fabbriche.

Noi tutti abbiamo a cuore i temi dell'ambiente. Pensando che al termine della loro vita operativa gli apparecchi elettronici verranno dismessi, è molto importante per un costruttore responsabile fare tutto il possibile affinché abbiano un impatto ambientale il più possibile ridotto.

Alla Rotel siamo orgogliosi di fare la nostra parte riducendo il contenuto di piombo nei nostri apparecchi rispettando rigorosamente la normativa RoHS. Inoltre abbiamo sviluppato amplificatori finali in Classe D (non digitale) fino a cinque volte più efficienti rispetto ai modelli tradizionali a parità di potenza e prestazioni. Questi modelli non producono calore durante il funzionamento, dissipando quindi pochissima energia ed offrono un suono perfino migliore.

Da ultimo poi, abbiamo stampato queste pagine su carta riciclata.

Certamente si tratta di piccoli passi, ma importanti perché nella giusta direzione. Ed è nostra intenzione proseguire, cercando di migliorare i processi produttivi ed utilizzare materiali sempre più rispettosi dell'ambiente.

Noi tutti di Rotel vi ringraziamo per aver acquistato questo prodotto che, siamo sicuri, vi accompagnerà per molti anni di puro divertimento e soddisfazione.

Per Cominciare

Grazie per aver acquistato il preamplificatore stereo Rotel RC-1580. Se utilizzato in un sistema home theater o stereo di alta qualità, il vostro amplificatore Rotel vi permetterà di godere di molti anni di buona musica .

L'RC-1580 è un componente versatile di elevate prestazioni. Tutti gli aspetti del design sono stati ottimizzati per conservare la piena gamma dinamica e per riprodurre anche le più delicate sfumature musicali. L'RC-1580 ha uno stadio di alimentazione stabile e potente che comprende un trasformatore toroidale e condensatori slit-foil specificamente progettati dalla Rotel. Questa alimentazione a bassa impedenza ha ampie riserve di potenza che consentono all'RC-1580 di riprodurre i segnali audio più impegnativi. Questo tipo di design è più costoso da produrre, ma è migliore per la riproduzione musicale.

Abbiamo progettato le schede dei circuiti stampati (PCB) secondo la teoria Symmetrical Circuit Traces. Ciò garantisce una più fedele riproduzione della musica ed un mantenimento più preciso del tempo. Nelle sezioni più critiche del percorso del segnale vengono utilizzate resistenze a film metallico e condensatori in polistirene o polipropilene. Tutti gli aspetti di questo progetto sono stati studiati con lo scopo finale di ottenere la più fedele riproduzione sonora.

L'RC-1580 dispone di uno stadio phono di elevata qualità, derivato dai preamplificatori top di gamma Rotel, l'RHQ 10, che può essere utilizzato con fonorivelatori sia a magnete mobile (MM) che a bobina mobile (MC). Questo evidenzia il nostro impegno verso il vinile, ed il nostro interesse nel riprodurre al meglio la musica.

Le principali funzioni dell'RC-1580 sono semplici da impostare ed utilizzare. Se avete già esperienza con altri sistemi stereo, non dovrete incontrare alcuna difficoltà. Collegate semplicemente i componenti da abbinare ed ascoltate la musica.

Alcune precauzioni

Vi preghiamo di leggere con attenzione questo manuale. Insieme alle istruzioni d'uso e di installazione di base, fornisce una valida informazione sulle varie configurazioni del RC-1580 ed altre informazioni generali che vi aiuteranno a sfruttare al meglio il vostro sistema. Siete pregati di mettervi in contatto con il vostro rivenditore autorizzato Rotel per eventuali domande o dubbi. Inoltre, tutti noi della Rotel saremo lieti di rispondere a qualsiasi vostra domanda e commento.

Conservate la scatola di imballo ed il materiale di protezione accluso del RC-1580 per eventuali necessità future. La spedizione o lo spostamento del RC-1580 in qualsiasi altro contenitore che non sia l'imballo originale potrebbe causare seri danni al prodotto.

Compilate e spedite il tagliando di garanzia accluso con l'RC-1580. Conservate la ricevuta d'acquisto originale. E' la prova di acquisto del prodotto contenente la data di acquisto, che vi servirà nell'eventualità di dovere ricorrere ad interventi di riparazione in garanzia.

Posizionamento

Come tutti i componenti audio che lavorano con segnali a basso livello, anche l'RC-1580 può essere condizionato da agenti esterni nell'ambiente in cui viene utilizzato. Evitate di appoggiare l'RC-1580 sopra ad altri componenti o di fare passare i cavi di segnale audio vicino ai cavi dell'alimentazione. Questo ridurrà al minimo il verificarsi di interferenze o disturbi. Vi raccomandiamo di installare l'RC-1580 in mobili progettati per accogliere componenti audio. Questi mobili sono progettati per ridurre od eliminare le vibrazioni che possono influire negativamente sulla qualità sonora. Chiedete consiglio al vostro rivenditore autorizzato Rotel sui complementi

d'arredo dedicati agli apparecchi audio e su come effettuare una corretta installazione dei componenti audio.

Cavi

Assicuratevi sempre di mantenere separati i cavi di alimentazione dai cavi di segnale digitali e quelli di segnale audio standard nel cablaggio del vostro sistema. Questo ridurrà la possibilità di un'interferenza e disturbo fra i cavi di alimentazione o i cavi digitali. L'utilizzo di cavi schermati di alta qualità, contribuirà anche ad evitare disturbi od interferenze che potrebbero influire sulla qualità sonora del vostro sistema. Per maggiori dettagli in merito contattate il vostro rivenditore autorizzato Rotel, che saprà consigliarvi il miglior cavo per il vostro sistema.

Telecomando RR-AT97

Alcune funzioni possono essere attivate sia con i controlli sul pannello frontale, sia con il telecomando RR-AT97 fornito in dotazione.

L'RR-AT97 può essere utilizzato per controllare diverse funzioni di altri componenti Rotel. Vai alla sezione "Controllo di altri componenti" si questo manuale per maggiori dettagli.

La maggior parte delle funzioni del telecomando RR-AT97 duplicano i controlli posti sul pannello frontale. In questo manuale le funzioni del telecomando vengono illustrate nella stessa sezione dei controlli del pannello frontale. I numeri all'interno di riquadri, come ad es. 1, si riferiscono alle illustrazioni delle connessioni e dei controlli sul pannello frontale e posteriore. Vedi la Figura 1 a pagina 3. Le lettere all'interno di cerchi, come ad es. A, fanno riferimento all'illustrazione del telecomando RR-AT97. Vedi la Figura 2 a pagina 3.

Sensore telecomando

Il sensore del telecomando riceve i segnali IR (infrarossi) provenienti dal telecomando. Non coprite il sensore. Deve essere libero da ostacoli altrimenti il telecomando non funzionerà correttamente. Il funzionamento del Sensore può anche non essere corretto se è esposto a luce troppo forte, come ad esempio i raggi diretti del sole. Inoltre il telecomando potrebbe non funzionare correttamente se le batterie sono scariche.

Alimentazione AC e comandi

Alimentazione AC

NOTA: Assicuratevi di impostare il controllo del Volume al minimo (completamente in senso antiorario) prima di collegare il cavo di alimentazione.

Inserite il cavo fornito in dotazione nel connettore AC Input sul pannello posteriore dell'unità. Dopo che avrete terminato di effettuare tutti i collegamenti inserite il cavo alla presa di rete AC.

Sarebbe meglio collegare l'RC-1580 direttamente ad una presa di rete con messa a terra. Non usate prolunghe. Potete eventualmente utilizzare una ciabatta a prese multiple che sia (così come la presa a cui verrà collegata) in grado di gestire la corrente richiesta dall'RC-1580 e dagli altri componenti collegati ad essa.

Il vostro RC-1580 è configurato dalla fabbrica per funzionare alla tensione di alimentazione appropriata del paese in cui l'avete acquistato (120Volt AC o 230V AC con una frequenza di linea di 50Hz o 60Hz). La tensione di alimentazione AC impostata è indicata su un adesivo posto sul retro del vostro apparecchio.

NOTA: Nel caso in cui dobbiate spostare il vostro RC-1580 in un altro paese, è possibile configurarlo per l'utilizzo con una tensione differente. Non tentate di effettuare questa operazione da soli, l'apertura del cabinet del RC-1580 potrebbe esporvi a tensioni pericolose. Consultate un tecnico autorizzato o il servizio assistenza Rotel per maggiori informazioni.

Il cavo di alimentazione dovrebbe essere scollegato dalla presa se l'apparecchiatura rimane inutilizzata per un periodo piuttosto lungo, ad esempio se andate in ferie (consigliabile per tutti i vostri componenti audio e video).

Interruttore STANDBY [1] Interruttore ON/OFF del telecomando [A] Indicatore STANDBY [Z]

L'interruttore STANDBY e l'indicatore STANDBY [1] è posizionato sul lato sinistro del pannello frontale. Per usare l'RC-1580, premete il tasto STANDBY. Il tasto rimarrà nella sua posizione interna e l'anello attorno all'interruttore Standby si illuminerà. Inoltre, si illumineranno anche gli indicatori sopra ai tasti di ingresso Listening e Recording [B] [G] selezionati.

Quando il tasto STANDBY è premuto, potete attivare l'RC-1580 o metterlo in Standby con i tasti ON e OFF [A] del telecomando RR-AT97. Inoltre, potete attivarlo anche con il tasto ingresso Listening quando l'unità è in modalità Standby.

Se non intendete usare l'RC-1580 per un lungo periodo, premete l'interruttore STANDBY sul pannello frontale per spegnerlo. Il tasto tornerà in posizione esterna e tutti gli indicatori sul pannello frontale si spegneranno.

NOTA: Assicuratevi di impostare il controllo del Volume al minimo (completamente in senso antiorario) prima di premere l'interruttore STANDBY.

Collegamenti di segnale in ingresso [14] e [15]

[Vedi figura 3.]

L'RC-1580 dispone di normali connettori RCA per tutti gli ingressi.

NOTA: Per prevenire scariche nei diffusori che potrebbero danneggiarli, assicuratevi che il sistema sia spento quando effettuate qualsiasi collegamento di segnale.

Ingressi a livello di linea [15]

Gli ingressi CD, Tuner e Aux dell'RC-1580 sono ingressi "a livello di linea". Servono per collegare le uscite analogiche di componenti come lettori CD, lettori DVD, registratori di dischi video, sintonizzatori audio o video, o VCR.

I canali destro e sinistro, chiaramente indicati con serigrafie sul pannello posteriore, dovrebbero essere collegati ai corrispondenti canali della sorgente. I connettori RCA del canale sinistro sono bianchi, i connettori del canale destro sono rossi. Utilizzate cavi RCA di alta qualità per collegare le sorgenti in ingresso all'RC-1580. Chiedete al vostro rivenditore autorizzato Rotel per avere un consiglio sui cavi più appropriati da utilizzare.

Selettore dell'ingresso Phono [12]

L'ingresso Phono è dedicato esclusivamente al collegamento di testine a magnete mobile (MM) o bobina mobile (MC), ed è incompatibile con altri componenti con ingresso a livello di linea. Impostate il selettore dell'ingresso Phono in base al tipo di testina che state utilizzando. Lasciate il selettore sulla posizione esterna per una testina MM; premetelo se utilizzate una testina MC.

Alcuni fonorivelatori MC ad alto livello di uscita sono progettati per funzionare in posizione MM. Se siete in dubbio sulla corretta impostazione da utilizzare, verificate sul manuale istruzioni del vostro fonorivelatore i valori di tensione di uscita e dell'impedenza di ingresso necessaria. L'ingresso Phono ha una impedenza di ingresso pari a 47 Kohm e 2.5mV di sensibilità in posizione MM; ed una impedenza di ingresso di 100 ohm ed una sensibilità di 0.25mV in posizione MC. Se anche in questo caso siete in dubbio sulla corretta impostazione da utilizzare, contattate il vostro rivenditore autorizzato Rotel.

Ingresso Phono [14] e collegamento a terra [13]

Inserite il cavo proveniente dal giradischi nei relativi ingressi phono destro e sinistro. Se il giradischi dispone di un cavo da collegare a "massa", collegatelo al terminale a vite alla sinistra degli ingressi Phono. Eviterà l'insorgere di ronzii e rumori.

Collegamenti del registratore [16]

Gli ingressi/uscite Tape 1 e le uscite Tape 2 possono essere collegati a qualsiasi apparecchio di riproduzione/registrazione; gli ingressi Tape 2 sono riservati per la modalità Theater By-pass - vedere la sezione sul by-pass.

Quando collegate un registratore all'RC-1580 ricordate che le uscite del registratore devono essere collegate agli ingressi tape dell'RC-1580. Allo stesso modo le uscite tape dell'RC-1580 devono essere collegate agli ingressi del registratore. Come per altre sorgenti assicuratevi di collegare i canali destro e sinistro di ogni apparecchio al giusto canale sui componenti abbinati. Utilizzate cavi di collegamento di alta qualità per evitare una perdita della qualità sonora.

Conessioni delle uscite [16]



La maggior parte dei connettori di uscita RCA sono compatibili con la maggior parte degli amplificatori di potenza. Come sempre, utilizzate cavi di alta qualità ed assicuratevi di rispettare la polarità degli ingressi/uscite quando collegate l'RC-1580 agli amplificatori.

NOTA: L'RC-1580 ha due coppie di uscite RCA. Il secondo set di uscite può essere utilizzato per pilotare un secondo amplificatore di potenza o per inviare un segnale ad un ulteriore processore esterno.

Modalità Theater By-pass

Indicatore BYPASS

Gli ingressi contrassegnati Tape 2  sono stati impostati per supportare una modalità by-pass per utenti che necessitano di uno stadio di guadagno che possono usare con il loro processore surround. Questo ingresso funzionerà solo in modalità by-pass, perciò non collegate un registratore a cassette a questo ingresso.

Per utilizzare la modalità by-pass, collegate l'uscita del canale frontale del processore surround negli ingressi Tape 2  . Quando è selezionato l'ingresso Tape 2, il segnale dal processore viene inviato direttamente attraverso il preamplificatore e by-passa i controlli di tono e volume. Una volta eseguita una modalità by-pass, l'indicatore BYPASS del pannello frontale si accende.

Configurando un sistema in questo modo potete usare un amplificatore stereo per pilotare i diffusori frontali di un sistema surround. Solo l'ingresso Tape 2 dispone della funzione by-pass. Non richiede impostazioni aggiuntive, rendendo semplice il passaggio dalla normale modalità stereo alla modalità surround utilizzando il selettore d'ingresso.

NOTA: Rotel sfrutta gli stessi codici IR per tutti i suoi prodotti audio. Ciò significa che in una situazione in cui l'utente usa un telecomando si raccomanda di variare i codici per l'RR-AT97 ed il RC-1580.

Per cambiare i codici IR del RR-AT97, premete contemporaneamente il tasto Phono ed il tasto 2.

Per cambiare il codice IR del RC-1580, indirizzate il RR-AT97 verso il RC-1580 e premete e tenete premuto il tasto 2 per 5 secondi. Il LED del volume lampeggerà per indicare che il codice IR è stato cambiato.

E' probabilmente più semplice scegliere un telecomando con funzione di apprendimento di altro produttore e fargli apprendere i codici di selezione della nuova sorgente e quelli del processore surround. In alternativa potete usare i due telecomandi per controllare i diversi sistemi.

NOTA: Dopo avere cambiato i codici del telecomando e del preamplificatore come descritto in precedenza, il telecomando non potrà più controllare sintonizzatori Rotel. Per tornare alle impostazioni originali dei codici IR del RR-AT97, premete contemporaneamente il tasto Phono ed il tasto 1. Per tornare alle impostazioni originali dei codici IR del RC-1580, indirizzate il RR-AT97 verso il RC-1580 e premete e tenete premuto il tasto 1 per 5 secondi. Il LED del volume lampeggerà per indicare che il codice IR è stato cambiato.

Ingressi ed uscite IR

Ingresso del controllo esterno

Questo mini-jack da 3.5 mm (contrassegnato EXT REM IN) riceve codici di controllo da ricevitore a raggi infrarossi standard (Xantech, ecc.) collocato nella stanza d'ascolto principale. Questa caratteristica è utile quando l'apparecchio viene installato in un cabinet e il sensore del pannello anteriore è coperto. Contattate il vostro rivenditore autorizzato Rotel per informazioni su ricevitori esterni e il corretto cablaggio di una presa adatta all'alloggiamento del mini-jack.

NOTA: I segnali IR dalla presa EXTERNAL REMOTE IN possono essere riprodotti verso le sorgenti usando emettitori IR esterni o collegamenti via cavo dai connettori IR OUT.

Uscita IR

Le uscite IR OUT 1 e 2 inviano segnali IR ricevuti sull'ingresso EXTERNAL REM IN ad un emettitore IR posizionato di fronte ad un componente sorgente o ad un altro componente Rotel dotato di ingressi IR sul pannello posteriore.

Questa caratteristica vi permette di utilizzare i segnali IR per controllare componenti anche quando i loro sensori IR sono coperti, ad esempio se installati in mobili o cabinet dedicati.

Per maggiori informazioni sui sistemi di ripetizione IR fate riferimento al vostro rivenditore autorizzato Rotel.

NOTE: Il connettore EXT REM IN che trovate vicino a questi connettori deve essere utilizzato con un sensore esterno IR che duplica il sensore IR del pannello frontale, posizionato nella zona principale.

Connettori Trigger 12V

Diversi amplificatori Rotel possono essere attivati/disattivati automaticamente quando ricevono un "segnale" di attivazione di 12V. L'RC-1580 dispone di due uscite Trigger 12 volt. Quando l'RC-1580 viene attivato, viene inviato all'amplificatore un segnale 12V DC per attivarlo. Quando l'RC-1580 viene messo in modalità STANDBY il segnale trigger viene interrotto, e l'amplificatore viene disattivato.

Per utilizzare questa funzione, collegate una delle uscite 12V TRIGGER OUT del RC-1580 all'ingresso trigger 12V dell'amplificatore Rotel, utilizzando un cavo dotato di connettori da 3.5mm su entrambi i capi. Il segnale +12V DC viene emesso dalla "punta" del connettore.

NOTA: Il segnale trigger 12V numero "1" è disattivato quando vengono collegate le cuffie nella presa sul pannello frontale. Vedi la sezione Uscita per cuffie per maggiori dettagli.

Connettore Computer I/O

L'RC-1580 può essere controllato da un computer dotato di software per il controllo audio. Questo controllo viene effettuato inviando codici di controllo, normalmente inviati tramite il telecomando RR-AT97, dal PC all'unità attraverso collegamento via cavo.

L'ingresso COMPUTER I/O sul pannello posteriore dell'unità permette di effettuare la connessione necessaria, utilizzando un cavo con connettore standard RJ-45 modulare da 8-pin, come ad esempio quelli comunemente utilizzati per il cablaggio di reti UTP Ethernet 10-baseT.

Per ulteriori informazioni in merito ai collegamenti, al software da utilizzare, ed ai codici di controllo del RC-1580 rivolgetevi al vostro rivenditore Rotel.

Uscita per cuffie

L'uscita per le cuffie vi permette di collegare una cuffia per un ascolto in privato. Questa uscita ospita un connettore standard stereo da 1/8". Se le vostre cuffie hanno un connettore da 1/4" avrete bisogno di un adattatore, per maggiori dettagli in merito rivolgetevi al vostro rivenditore autorizzato Rotel.

NOTA: Inserendo la cuffia non si interrompe il segnale alle uscite dei diffusori. L'amplificatore di potenza continuerà a ricevere il segnale ed i diffusori continueranno a riprodurre la musica. Comunque il segnale trigger 12V numero "1" è disattivato quando vengono collegate le cuffie (L'uscita Trigger 12V numero "2" rimane attiva). Perciò se il vostro sistema è configurato per sfruttare l'uscita Trigger numero "1" per attivare e disattivare l'amplificatore, inserendo le cuffie automaticamente spegnerete l'amplificatore.

Ingresso Media Player



Sul pannello frontale del RC-1580 è disponibile un ingresso stereo da 3.5mm (1/8") per il collegamento di un "Media Player", selezionabile dai tasti di ingresso Listening AUX3.

Potete collegare a questo ingresso un registratore a cassette portatile stereo, un lettore CD o un qualsiasi riproduttore su hard disk. Se il dispositivo che collegate ha questa uscita attraverso l'uscita cuffie, dovrete regolare il volume dal lettore stesso per sentire l'audio. Se il suono dovesse risultare basso e distorto abbassate il volume sul lettore; se il suono è molto flebile anche se aumentate il volume del RC-1580 al massimo, regolate con cautela il volume sul lettore.

NOTA: Quando il connettore (mini jack) da 3.5mm viene inserito nell'ingresso Media Player, l'ingresso AUX3, posto sul pannello posteriore, viene disattivato. Togliendo il connettore da 3.5mm dall'ingresso Media Player l'ingresso AUX3 ritornerà attivo.

Controlli audio

Controllo del volume e

Il controllo del volume  sul pannello frontale permette di aumentare o diminuire il volume di entrambi i canali nello stesso momento. Ruotatelo senso orario per aumentare il volume, in senso antiorario per diminuirlo; o utilizzate i tasti Volume + e -  sul telecomando RR-AT97 per alzare o per abbassare il volume.

Tasto mute

Solo telecomando

Per azzerare temporaneamente il volume del sistema premete il pulsante MUTE sul telecomando. Premete nuovamente il pulsante per ritornare al livello di volume precedente. Il LED sul selettore del volume lampeggia quando l'audio è in mute.

NOTA: La modalità mute può essere disattivata anche agendo sui controlli del volume.

Selettore Balance

Il selettore Balance controlla il bilanciamento sinistro/destro del suono in uscita. Normalmente il selettore dovrebbe rimanere nella posizione centrale. In alcune situazioni, ad esempio quando la posizione dell'ascoltatore non è perfettamente al centro dei diffusori, può essere necessario regolare il bilanciamento dei canali sinistro/destro. Muovendo la manopola in senso anti-orario si sposterà il campo sonoro sul canale sinistro. Ruotando invece la manopola in senso orario il suono si sposterà sul canale destro.

Interruttore Tone

Quando l'interruttore Tone è in posizione "Off" (posizione esterna) i circuiti di controllo dei bassi e degli alti vengono esclusi per garantire la più elevata integrità del segnale. Lasciate l'interruttore dei toni in posizione "Off" fino a quando non volete utilizzare i controlli dei Toni. Premete l'interruttore Tone per regolare i controlli dei Toni.

Controlli Bass e Treble

Quando l'interruttore dei toni è premuto, ruotando i controlli Bass e Treble (bassi ed alti) si regola il bilanciamento dei toni. Ruotate i controlli in senso orario per aumentare l'uscita dei bassi o degli alti. Ruotate i controlli in senso antiorario per diminuire l'uscita dei bassi o degli alti.

Un sistema hi-fi di elevate prestazioni produce un suono estremamente naturale senza alcuna regolazione, o con piccole regolazioni, dei controlli di tono. Utilizzate questi controlli solo se strettamente necessario. Fate particolare attenzione quando aumentate il valore dei toni (rotazione in senso orario). Questo aumenta la potenza d'uscita in gamma bassa o alta, aumentando il carico sui diffusori e sull'amplificatore.

Tasti di selezione Listening

Premete uno dei tasti Listening per selezionare i segnali d'ingresso che vanno alle uscite principali ed all'amplificatore di potenza - o, più semplicemente, la sorgente da ascoltare.

Tasti di selezione Recording

Premete uno dei tasti Recording per selezionare il segnale d'ingresso che va alle uscite di registrazione. Quando non state registrando premete il tasto Off, questo limiterà le possibilità di interferenze da altri componenti del sistema.

Disporre di un selettore per l'ascolto e per la registrazione aggiunge un notevole grado di flessibilità nell'utilizzo del RC-1580. Per esempio selezionando la sorgente CD con il selettore Recording e Tuner con il selettore Listening, potrete registrare un CD su una cassetta mentre ascoltate la radio.

Se avete un registratore a cassette a tre testine, o un registratore DAT, potrete effettuare simultaneamente le operazioni di lettura e scrittura; potete monitorare le vostre registrazioni premendo il tasto TAPE 1 LISTENING.

NOTA: L'ingresso TAPE 2 è un ingresso dedicato Theater By-Pass. Vedi le informazioni nella sezione Modalità Theater Bypass alla pagina precedente.

Controllo di altri componenti

Oltre a controllare diverse funzioni del RC-1580, il telecomando RR-AT97 può essere utilizzato per controllare le funzioni base di alcuni altri lettori CD, lettori DVD e sintonizzatori AM/FM Rotel.

Funzioni CD

I tasti ► PLAY, ■ STOP, II PAUSE, ◀▶ TRACK, RANDOM, ed i tasti NUMERICI (0- + 10) possono controllare molti lettori CD Rotel, dopo che è stato premuto il tasto CD nella sezione Listening sul telecomando.

Funzioni DVD

I tasti ► PLAY, ■ STOP, II PAUSE, ◀▶ TRACK, e RANDOM possono controllare i lettori DVD Rotel, dopo che è stato premuto il tasto AUX1 nella sezione Listening sul telecomando.

Funzioni Tuner

I tasti BAND, TUNING ◀▶, ed altri tasti di sintonizzazione (PTY, TA, TP, ecc...), possono controllare i sintonizzatori Rotel, dopo che è stato premuto il tasto TUNER nella sezione Listening sul telecomando.

NOTA: Di default, l'RR-AT97 può controllare i sintonizzatori Rotel RT-1080/RT-1082/RT-1084. Il telecomando può essere riprogrammato per controllare il sintonizzatore RT-940AX. Questa programmazione deve essere effettuata solo una volta::

Per programmare il telecomando per il RT-940AX: Premete simultaneamente i tasti ON e 2.

Per programmare il telecomando per il RT-1080/RT-1082/RT-1084: Premete simultaneamente i tasti ON e 1.

Risoluzione dei problemi

La maggior parte dei problemi nei sistemi audio è dovuta a collegamenti non effettuati a dovere o sbagliati, o impostazioni di controllo errate. Se riscontrate problemi, isolate l'area interessata, verificate le impostazioni degli apparecchi, determinate la causa del problema ed apportate le necessarie correzioni. Se non siete in grado di fare funzionare il RC-1580, prendete spunto dalle indicazioni sotto riportate:

L'indicatore Standby Power non si accende

L'indicatore Standby Power dovrebbe illuminarsi ogni volta che l'RC-1580 è collegato alla presa di rete. Se non si accende controllate la presa di alimentazione con un altro apparecchio elettrico, come ad esempio una lampada. Assicuratevi che la presa di alimentazione in uso non sia controllata da un interruttore che possa essere stato disattivato.

Sostituzione del fusibile

Se un altro apparecchio elettrico funziona una volta collegato alla presa di rete, ma la spia di Standby continua a non illuminarsi quando l'RC-1580 è collegato alla presa di rete, significa che potrebbe essersi bruciato il fusibile di protezione interno. Se ritenete che ciò possa essere successo, contattate il vostro rivenditore Rotel per indicazioni sulla sostituzione del fusibile.

Nessun suono

Controllate la sorgente di segnale per verificare che stia funzionando correttamente. Assicuratevi che i cavi dalla sorgente di segnale agli ingressi dell'RC-1580 siano collegati correttamente. Verificate che il selettore Listening sia impostato sull'ingresso corretto. Controllate che l'amplificatore di potenza sia alimentato e che funzioni correttamente. Controllate tutti i cavi di collegamento tra l'RC-1580 e l'amplificatore di potenza, e tra l'amplificatore ed i diffusori.

Reset del codice IR

Se avete impostato il codice IR del RC-180 per utilizzare al funzione Bypass, potete resettarlo al codice di default utilizzando la procedura descritta nelle Note della sezione Funzione Bypass di questo manuale. O potete utilizzare i tasti sul pannello frontale. Mentre l'RC-1580 è acceso, premete e tenete premuto il tasto Recording Off **[9]** per 5 secondi. Il LED del tasto Listening CD **[5]** si illuminerà per indicare che il codice IR è stato resettato. Se il LED Bypass è illuminato, si spegnerà.

Caratteristiche tecniche

Distorsione armonica totale (20-20kHz)	<0.004%
Distorsione di intermodulazione (60Hz:7kHz, 4:1)	<0.004% ad 1V di uscita
Sensibilità d'ingresso/ Impedenza	
Phono (MC)	250 µV/100 ohm
Phono (MM)	2.5 mV/47 Kohm
Ingressi linea	150 mV/220 kohm
Sovraccarico Phono (MC/MM)	16 mV/ 160mV
Sensibilità uscita/Impedenza	1V/100 ohm
Risposta in frequenza	
Ingresso Phono	20Hz – 20KHz, ± 0.2dB
Ingressi livello di linea	4Hz – 100kHz, ± 0.5dB
Controllo toni	
Bassi	±6dB a 100Hz
Alti	±6dB a 10KHz
Rapporto S/N (Pesato "A"/HF)	
Phono – MC/MM	70 dB/75 dB
Ingressi livello di linea	100dB
Alimentazione	
versione USA	120 Volt, 60 Hz
versione Europea	230 Volt, 50 Hz
Assorbimento	15 W
Assorbimento in standby	2.5 W
Dimensioni (L x A x P)	431 x 99 x 337 mm 17 x 4 x 13 1/2"
Peso (netto)	7.7 Kg, 16.94 lbs.

Tutte le caratteristiche sono esatte al momento della stampa.
Rotel si riserva il diritto di apportare miglioramenti senza alcun preavviso.

Viktig säkerhetsinformation

WARNING! Försök aldrig att själv utföra service på apparaten. Anlita alltid en behörig servicetekniker för all service.

WARNING! För att undvika risk för elektriska stötar och brand, utsätt inte apparaten för vatten eller fukt. Ställ aldrig föremål som kan läcka eller droppa vatten, till exempel blomkrukor, i närheten av apparaten. Se till att inga föremål kommer in i apparaten. Om apparaten utsätts för fukt, vata eller om främmande föremål kommer in i den, dra omedelbart ut nätkabeln ur vägguttaget. Lämna sedan apparaten till en behörig servicetekniker för översyn och eventuell reparation.

Läs alla instruktioner innan du ansluter eller använder apparaten.

Behåll denna bruksanvisning så att du kan studera dessa säkerhetsföreskrifter.

Följ alla varningar och säkerhetsföreskrifter i bruksanvisningen och på själva apparaten. Följ alltid alla användarinstruktioner.

Använd bara en torr trasa eller dammsugaren när du rengör apparaten.

Använd inte denna enhet nära vatten.

Se till att det alltid finns 10 cm fritt utrymme runt apparaten.

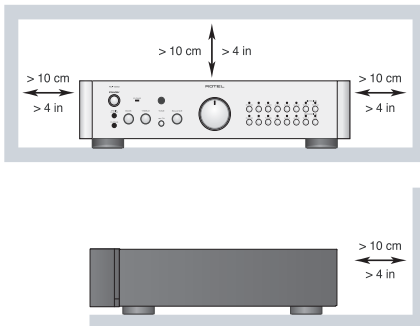

Ställ inte apparaten på en säng, soffa, matta eller någon liknande yta som kan blockera ventilationshålen. Om apparaten placeras i en bokhylla eller i ett skåp måste det finnas utrymme för god ventilation.

Placera inte apparaten nära element eller andra apparater som utvecklar värme.

WARNING: Strömuttaget på apparatens baksida fungerar som huvudströmbrytare. Apparaten måste placeras så att strömuttaget alltid är åtkomligt.

Apparaten måste vara ansluten till ett vägguttag enligt markeringen på apparatens baksida.

Anslut endast apparaten till vägguttaget med den medföljande strömkabeln eller en exakt motsvarighet. Modifiera inte den medföljande strömkabeln på något sätt. Ändra inte jord eller polaritet. Använd inte någon förlängningskabel.

Strömkabeln används som huvudströmbrytare och måste finnas åtkomlig. För att koppla från enheten helt och hållet måste kabeln lossas från strömuttaget. Standby-lysdioden slocknar då.

Placera inte strömkabeln så att den kan bli utsatt för överkan, extrem värme eller skadas på annat sätt. Var särskilt noga med att inte skada kabelns ändar.

Strömkabeln ska kopplas ur vägguttaget vid åskväder eller om apparaten inte ska användas under en längre tid.

Använd bara tillbehör som rekommenderas av Rotel.

Placera apparaten på en fast, plan yta som klarar dess vikt. Var försiktig när apparaten ska flyttas så att den inte välter.



Sluta omedelbart använda apparaten och låt en behörig servicetekniker kontrollera den om:

- Strömkabeln eller kontakten har skadats
- Främmande föremål eller vätska har kommit in i apparaten
- Apparaten har utsatts för regn
- Apparaten visar tecken på felaktig funktion
- Apparaten har tappats eller skadats på annat sätt

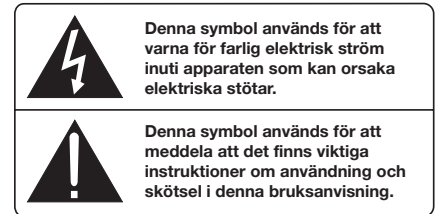

Rotels produkter är utformade för att följa de internationella direktiven RoHS (Restriction of Hazardous Substances) och WEEE (Waste Electrical and Electronic Equipment) som behandlar hur uttjänta elektriska och elektroniska produkter tas om hand. Symbolen med den överkorsade soptunnan innebär att produkterna måste återvinnas eller tas om hand enligt dessa direktiv.



Denna symbol betyder att apparaten är dubbelsisolerad och inte behöver jordas.



Innehåll

Figur 1: Kontroller och anslutningar	3
Figur 2: RR-AT97 fjärrkontroll	3
Figur 3: Anslutningar för in- och utsignaler	4
Viktigt	5
Viktig säkerhetsinformation	48
Om Rotel	49
Introduktion	49
Att tänka på	50
Placering	50
Kablar	50
Fjärrkontrollen RR-AT97	50
IR-sensor 5	50
Ström och strömfunktioner	50
Strömgång 22	50
STANDBY-knapp 1	51
ON/OFF-knappar A	51
STANDBY-lysdiod	51
Anslutningar för insignaler 14 och 15	51
Linjeingångar 15	51
Inställning av pickuptyp 12	51
Skivspelaringång 14 och jordskruv 13	51
Anslutningar för inspelning 16	51
Förstegsutgångar 18	51
Hemmabioläge	52
Förbikopplingsindikator 2	52
In- och utgångar för IR-signaler	52
Ingång för extern styrning 19	52
IR-utgång 20	52
12-volts styrsignaler 21	52
COMPUTER I/O-kontakt 17	52
Hörlursuttag 10	53
Media Player-ingång 11	53
Ljudkontroller	53
Volymkontroll 7 och C	53
Dämpa ljudet E	53
Balans 6	53
Tonkontroller 4	53
Bas och diskant 3	53
Ingångsväljare 8 B	53
Inspelningsväljare 9 D	53
Styra andra komponenter	54
CD-funktioner	54
DVD-funktioner	54
Radiofunktioner	54
Felsökning	54
Strömindikatorn (STANDBY) lyser inte	54
Säkring	54
Inget ljud hörs	54
Återställa IR-koder	54
Specifikationer	54

Om Rotel

Vår historia började för nästan 50 år sedan. Under alla år som gått har våra produkter belönats med hundratals utmärkelser och roat hundratusentals människor som tar sin underhållning på allvar – precis som du!

Rotel grundades av en familj med ett passionerat intresse för musik. Detta ledde till en egen tillverkning av hifi-produkter med en kompromisslös kvalitet. Genom alla år har denna passion för musik, som delas av hela Rotels personal, varit oförminskad och målet har alltid varit att tillverka prisvärda produkter för både audiofiler och musikälskare, vilken budget de än har.

Rotels ingenjörer arbetar i team och har ett nära samarbete. Tillsammans lyssnar de på och finslipar varje ny produkt tills den lever upp till deras höga krav. De får välja komponenter från hela världen för att göra produkterna så bra som möjligt. I apparaterna hittar du ofta allt från brittiska och tyska kondensatorer till japanska och amerikanska halvledare samt toroidaltransformatorer som tillverkas i Rotels egna fabriker.

Vi bryr oss om miljön. Eftersom allt mer elektronik tillverkas, och så småningom kasseras, är det särskilt viktigt att tillverkare gör vad de kan för att produkterna ska få så liten inverkan på sophantering och vattenmiljö som möjligt.

På Rotel är vi stolta över att kunna bidra. Vi har reducerat blyinnehållet i vår elektronik genom att använda ett speciellt ROHS-lödtenn, och våra Class D-förstärkare (ej digitala) är upp till fem gånger mer effektiva än våra äldre modeller samtidigt som de är kraftfulla och har höga prestanda. Dessa produkter utvecklar lite värme, slösar minimalt med energi, är bra för miljön – och låter bättre.

Slutligen är denna manual tryckt på återvunnet papper.

Även om detta är små, första steg så är de viktiga. Och vi fortsätter att eftersträva nya metoder och material som ger en renare och grönare tillverkning.

Alla vi på Rotel är glada för att du köpt denna produkt. Vi är övertygade om att den kommer att ge dig många års njutning och glädje.

Introduktion

Tack för att du har köpt kontrollförstärkaren Rotel RC-1580. I en musikanläggning av hög kvalitet kommer den att ge dig många års musikalisk njutning.

RC-1580 är en förstärkare med många funktioner och höga prestanda. Den har utformats och optimerats för att kunna återge musikens hela dynamiska omfång och alla dess små nyanser. RC-1580 har en kraftfull strömförsörjning med en ringkärnetransformator och specialutformade "slit-foil"-kondensatorer som utvecklats av Rotel. Denna strömförsörjning har låg impedans och stora kraftresurser, vilket innebär att RC-1580 kan återge även krävande ljudsignaler med lätthet. Att utforma en förstärkare med en sådan konstruktion är kostsamt, men innebär att musiken låter bättre.

Kretskorten är försedda med SCT-teknik (Symmetrical Circuit Traces) som garanterar att musikens timing bibehålls och återskapas på ett korrekt sätt. Alla viktiga signalvägar i RC-1580 har kretsar som använder metallfilmsresistorer och polystyren- eller polypropylen-kondensatorer. Hela konstruktionen är noggrant utformad för att återge musiken på ett så naturtroget sätt som möjligt.

RC-1580 har ett suveränt grammfonsteg som utvecklats ur Rotels finaste grammfonförstärkare RHQ-10. Försteget kan användas med antingen MM-pickuper (Moving Magnet) eller MC-pickuper (Moving Coil). Detta visar vår strävan efter hög ljudkvalitet även med LP-skivor och vårt intresse för naturlig musikåtergivning.

Förförstärkaren är enkel att installera och att använda. Om du är van vid stereoanläggningar så bör du inte ha några problem med att börja använda RC-1580. Koppla bara in resten av anläggningen och njut av musiken!

Att tänka på

Läs denna bruksanvisning noggrant. Den ger dig grundläggande instruktioner om hur du installerar och använder RC-1580 i din anläggning, samt innehåller information om hur du får ett så bra ljud som möjligt. Om du har några frågor är du alltid välkommen att kontakta din Rotel-återförsäljare. Alla vi på Rotel uppskattar dina frågor och synpunkter.

Spara kartongen och allt packmaterial till RC-1580 så att du kan använda detta vid ett senare tillfälle. Att skicka eller flytta förförstärkaren i en annan förpackning kan skada den allvarligt.

Fyll i och skicka in registreringsbeviset som följer med RC-1580. Spara också ditt originalkvitto från köptillfället. Det är det bästa beviset för när du köpt apparaten, vilket kan vara viktigt om du behöver lämna in den för garantiservice.

Placering

Precis som alla elektriska komponenter som hanterar lågnivåsignaler påverkas RC-1580 av sin omgivning. Undvik att ställa den ovanpå en effektförstärkare, eftersom det kan påverka ljudsignalen och orsaka störningar. Vi rekommenderar att du placerar RC-1580 i en möbel som är utformad för stereokomponenter. Sådana möbler är byggda för att minimera eller eliminera vibrationer som kan påverka ljudkvaliteten. Kontakta din Rotel-återförsäljare om du vill ha hjälp med installationen eller med att välja hifi-möbel.

Kablar

Se till att strömkablar, högtalarkablar, digitalkablar och vanliga signalkablar inte ligger i närheten av varandra. Det minimerar risken för att signalkablarna påverkas av störningar eller förvrängningar från andra kablar. Om du använder avskärmade kablar av hög kvalitet så förhindrar du också att ljudkvaliteten störs av andra komponenter. Om du har några frågor om vilka kablar du bör använda är du välkommen att kontakta din Rotel-återförsäljare.

Fjärrkontrollen RR-AT97

RC-1580 har en fjärrkontroll som styr de flesta funktioner som finns på förstärkarens front. Den kan dessutom styra många funktioner på andra Rotel-komponenter. Läs mer om detta i avsnittet "Styra andra komponenter" i denna bruksanvisning.

De flesta funktioner på RR-AT97 är samma som kontrollerna på fronten av RC-1580. I denna bruksanvisning beskrivs fjärrkontrollens funktioner parallellt med kontrollerna på fronten. Siffror, till exempel **1**, hänvisar till illustrationen av kontroller på fronten och baksidan av RC-1580. Se figur 1. Bokstäver, till exempel **A**, hänvisar till illustrationen av fjärrkontrollen. Se figur 2.

IR-sensor **E**

Den infraröda sensorn tar emot infraröda signaler från fjärrkontrollen. Täck inte för IR-sensorn. Fjärrkontrollen måste ha fri sikt till IR-sensorn för att kunna fungera korrekt. Sensorn kan påverkas om den utsätts för starkt ljus, särskilt solljus. Fjärrkontrollen kan också fungera sämre om batterierna är dåliga.

Ström och strömfunktioner

Strömingång **ZZ**

OBS! Se till att volymratten är inställd på låg volym (så långt den kan komma motsols) innan du sätter i kontakten.

Anslut den medföljande strömkabeln till strömingången på baksidan av RC-1580. Anslut inte den andra änden till vägguttaget förrän alla andra anslutningar är gjorda.



RC-1580 bör anslutas på ett säkert sätt. Använd inte någon förlängningskabel. Du kan använda en kraftig grendosa, men bara under förutsättning att den klarar att lämna den ström som förstärkaren (och övriga komponenter) behöver.

Din RC-1580 är fabriksinställd på den spänning som används i det land där du köpte den (Europa 230 V/50 Hz och USA 120 V/60 Hz). Fabriksinställningen finns utmärkt med en dekal på apparatens baksida.

OBS! Om du flyttar till ett annat land går det att konfigurera om RC-1580 så att den passar för ett annat elnät. Försök inte göra detta själv. Om du öppnar RC-1580 så riskerar du att få kraftiga stötar. Kontakta en behörig servicetekniker eller din Rotel-återförsäljare för mer information.

Om du kommer att vara bortrest en längre tid är det en lämplig försiktighetsåtgärd att dra ut strömkabeln till försteget (och övriga stereokomponenter) ur vägguttaget.

STANDBY-knapp ON/OFF-knappar STANDBY-lysdiod

STANDBY-knappen och STANDBY-lysdioden  sitter på vänster sida av fronten. Tryck på denna för att sätta på RC-1580. Knappen stannar i intryckt läge och ringen runt knappen börjar lysa. Dessutom är lysdioderna ovanför vald LISTENING- och RECORDING-knapp tända  .

När STANDBY-knappen är intryckt kan du sätta på eller försätta RC-1580 i viloläge med hjälp av ON- och OFF-knapparna  på fjärrkontrollen RR-AT97. När enheten är i standby-läge kan du också sätta på den med någon av LISTENING-knapparna.

Om du inte tänker använda RC-1580 den närmaste tiden trycker du på STANDBY-knappen på fronten. Då släpps knappen upp och alla lysdioder på fronten slocknar.

OBS! Se till att volymratten är inställd på låg volym (så långt den kan komma motsols) innan du sätter i kontakten.

Anslutningar för insignaler och

[Se figur 3]

Alla anslutningar på RC-1580 görs med vanliga RCA-kontakter.

OBS! För att undvika kraftiga ljud som varken du eller dina högtalare kommer att uppskatta bör du se till att anläggningen är avstängd när du gör alla anslutningar.

Linjeingångar

CD-, TUNER- och AUX-ingångarna är ingångar för ljudet från signalkällor (linjeingångar). Dessa används för att ansluta komponenter som CD-spelare, videobandspelare, radiomottagare eller analoga utgångar på TV-mottagare eller DVD-spelare.

Vänster och höger kanal är märkta LEFT respektive RIGHT och ska anslutas till motsvarande utgångar på signalkällorna. Kontakterna för vänster kanal är vita och höger kanal är röda. Du bör använda signalkablar av hög kvalitet när du ansluter signalkällor till RC-1580. Om du har några frågor om vilka kablar du bör använda är du välkommen att kontakta din Rotel-återförsäljare.

Inställning av pickuptyp

Skivspelaringången kan bara användas för skivspelare med antingen Moving Magnet- eller Moving Coil-pickuper, inte för komponenter som lämnar vanliga linjesignaler. Ställ in brytaren på baksidan av RC-1580 till antingen MM eller MC, beroende på vilken slags pickup din skivspelare har. Tryck in knappen om du har en MC-pickup och tryck ut den om du har en MM-pickup.

En del MC-pickuper har en hög utgångsnivå och ska användas i MM-läge. Om du är osäker på vilken inställning du ska använda läser du i pickupens eller skivspelarens instruktionsbok och tar reda på hur stark utsignalen är och vilken slags ingångsimpedans som bör användas. Skivspelaringången har 47 kohms ingångsimpedans och 2,5 mV känslighet i MM-läget samt 100 ohms ingångsimpedans och 0,25 mV känslighet i MC-läget. Om du fortfarande är osäker på om du ska välja MM- eller MC-läget så kontaktar du din Rotel-återförsäljare.

Skivspelaringång och jordskruv

Anslut skivspelarens utgångar till höger och vänster PHONO-ingång på RC-1580. Om skivspelaren har en jordkabel fäster du denna i jordskruv till vänster om ingångarna. Det förhindrar att ljudsignalen påverkas av brummande ljud och störningar.

Anslutningar för inspelning

In- och utgångarna märkta TAPE 1 och utgångarna märkta TAPE 2 kan anslutas till valfri typ av in- och avspelningsapparat. Ingångarna märkta TAPE 2 är reserverade för Hemmabioläge; se avsnittet om förbikoppling.

När du ansluter en sådan apparat till RC-1580 måste du komma ihåg att utgångarna på inspelaren kopplas till RC-1580:s TAPE IN-ingångar. På samma sätt ska TAPE OUT-utgångarna anslutas till inspelarens ingångar. Höger och vänster kanal ansluts precis som vilken annan komponent som helst. Använd signalkablar av hög kvalitet så att inte ljudkvaliteten påverkas.

Förstegsutgångar

RC-1580 har förstegsutgångar som kan användas med de flesta effektförstärkare. Använd signalkablar av hög kvalitet och anslut höger och vänster utgång till motsvarande ingångar på effektförstärkaren.

OBS! Det finns två uppsättningar utgångar på baksidan av RC-1580. Den andra uppsättningen kan användas för att driva ytterligare ett slutsteg eller för att lämna en signal till en signalprocessor.

Hemmabioläge

Förbikopplingsindikator

Ingången märkt TAPE 2  är försedd med ett förbikopplingsläge, ("bypass-läge"), för användare som vill ansluta en hemmabioprocessor. Denna ingång fungerar endast i förbikopplingsläge, så anslut inget kassettdäck till den.

Om du vill använda bypass-läget ansluter du frontkanalernas utgångar på hemmabioprocessorn till TAPE 2-ingångarna. När TAPE 2-ingången  väljs som källa överförs ljudet från hemmabioprocessorn direkt genom förstärkaren utan att passera tonkontrollerna och volymkontrollen. När bypass-läget är aktivt tänds förbikopplingsindikatorn på fronten.

Detta är ett bra sätt att integrera en stereoförstärkare till frontkanalerna i en hemmabio. Endast TAPE 2-ingången fungerar med bypass-funktionen. Ingen ytterligare installation behöver göras och det är enkelt att växla mellan vanligt stereoläge och hemmabio med hjälp av ingångsväljaren.

OBS! *OBS! Rotel använder samma infraröda signaler till alla sina produkter. Det betyder att man bör ändra koderna för RR-AT97 och RC-1580 så att de inte förväxlas med hemmabioprocessorns.*

Ändra RR-AT97:s IR-koder genom att trycka på PHONO-knappen och 2-knappen samtidigt. Ändra RC-1580:s IR-koder genom att peka RR-AT97 mot förstärkaren och sedan hålla inne 2-knappen i fem sekunder. Volymkontrollens lysdiod blinkar för att tala om att IR-koderna har ändrats.

Det är antagligen enklast att skaffa en programmerbar fjärrkontroll och sedan lära den koderna till förstärkaren och hemmabioprocessorn. Du kan också använda två olika fjärrkontroller för att styra de två anläggningarna.

OBS! *Om du ändrar fjärrkontrollens och förstärkarens IR-koder kan inte fjärrkontrollen styra Rotel-radiomottagare. Om du vill återställa RR-AT97:s koder till ursprungsläget så trycker du på PHONO-knappen och 1-knappen samtidigt. Ändra tillbaka RC-1580:s IR-koder genom att peka RR-AT97 mot förstärkaren och sedan hålla inne 1-knappen i fem sekunder. Volymkontrollens lysdiod blinkar för att tala om att IR-koderna har ändrats tillbaka.*

In- och utgångar för IR-signaler

Ingång för extern styrning

Denna 3,5-millimeters minijack-kontakt (märkt EXT REM IN) tar emot IR-kommandon från en extern infraröd mottagare eller från en motsvarande EXT REM OUT-utgång på någon annan komponent. Funktionen kan vara praktisk om försteget står i ett skåp eller på ett sådant sätt att IR-sensorn på fronten blockeras och inte kan nås av fjärrkontrollens signaler. Kontakta din auktoriserade Rotel-återförsäljare om du vill ha mer information om IR-mottagare eller kablar och kontakter som passar denna ingång.

OBS! *IR-signalerna från EXT REM IN-ingången kan överföras till signalkällor med hjälp av externa IR-sändare eller kablar från IR OUT-utgången.*

IR-utgång

IR OUT-kontakten överför IR-signaler från EXT REM IN-ingången till infraröda sändare eller direkt till CD-spelare, kassettdäck eller radiodelar från Rotel som är utrustade med en motsvarande IR-anslutning på baksidan.

Denna funktion innebär att du kan använda IR-funktioner för att styra andra komponenter även om deras IR-sensorer blockeras eller är övertäckta, till exempel om de är placerade i ett skåp.

Kontakta din auktoriserade Rotel-återförsäljare om du vill ha mer information om IR-funktioner.

OBS! *EXT REM IN-ingången sitter bredvid IR OUT-utgången och används med en extern IR-sensor som fungerar på samma sätt som IR-sensorn på fronten.*

12-volts styrsignaler

Många Rotel-förstärkare kan slås på och av automatiskt genom att de tar emot en 12-volts "trigger-signal". RC-1580 har två utgångar för sådana styrsignaler. När RC-1580 slås på skickas en 12-volts likströmssignal till förstärkarna som slår på dem. När RC-1580 försätts i standby-läge upphör signalen och förstärkarna stängs av.

Om du vill använda dessa styrsignaler ansluter du någon av 12V TRIGGER OUT-utgångarna till en förstärkare med motsvarande ingång, med hjälp av en vanlig 3,5-millimeters minijack-kabel. Styrsignalen överförs i ledaren på spetsen av minijack-kontakten.

OBS! *Styrsignal "1" stängs av när hörlurar kopplas in till hörlursuttaget på fronten. Läs mer om detta i avsnittet Hörlursuttag.*

COMPUTER I/O-kontakt

RC-1580 kan skötas från en dator som har en programvara för styrning av ljudanläggningar. Detta sker genom att styrkoderna som i normala fall kommer från fjärrkontrollen i stället sänds från datorn via en RS-232-kabel.

COMPUTER I/O-ingången på baksidan har alla nödvändiga anslutningar. Den klarar standardiserade RJ-45 kontakter med 8 stift, som är vanliga i 10-BaseT UTP Ethernet-nätverk.

Kontakta din Rotel-återförsäljare om du vill ha mer information om anslutningar, mjukvara och datorstyrning av RC-1580.

Hörlursuttag

Med hjälp av hörlursuttaget kan du lyssna på musik när som helst utan att störa någon. Uttaget klarar hörlurar med 3,5-millimeters minijack-kontakt. Om dina hörlurar har större kontakter än så behöver du en adapter. Kontakta din Rotel-återförsäljare om du behöver en sådan adapter.

OBS! När du kopplar in hörlurarna så stängs inte signalen till utgångarna av. Effektförstärkaren tar fortfarande emot en signal och högtalarna fortsätter att spela musik. När hörlurarna är inkopplade stängs dock styrsignalen i 12 V TRIGGER OUT-utgång 1 av (utgång 2 är fortfarande aktiv). Om din anläggning är inställd så att 12 V TRIGGER OUT-utgång 1 används för att slå på eller stänga av ett slutsteg så kommer detta alltså att stängas av när hörlurarna kopplas in.

Media Player-ingång



På fronten finns en 3,5-millimeters stereoingång som är märkt MEDIA PLAYER. Denna väljs genom att trycka på AUX3-knappen.

Ingången kan användas för att ansluta olika typer av bärbara spelare, till exempel CD-spelare eller MP3-spelare. Om du ansluter en sådan med en kabel från hörlursuttaget måste du tänka på att höja volymen på den bärbara spelaren för att ljudet ska höras. Om ljudet är högt och förvrängt ur högtalarna ska du sänka volymen. Om ljudet knappt är hörbart, trots att volymkontrollen på RC-1580 är inställd ganska så högt, så ska du höja volymen på den bärbara spelaren.

OBS! När en 3,5-millimeters minijack-kabel ansluts till MEDIA PLAYER-ingången på fronten kopplas AUX3-ingången på baksidan ur. När minijack-kabeln tas bort fungerar AUX3-ingången som vanligt igen.

Ljudkontroller

Volymkontroll och

Volymkontrollen  på fronten höjer och sänker volymen i både höger och vänster kanal samtidigt. Vrid den medsols för att höja volymen och motsols för att sänka den. Du kan också använda volymknapparna (+ och -)  på fjärrkontrollen för att höja eller sänka volymen.

Dämpa ljudet

Endast på fjärrkontrollen

Tryck på MUTE-knappen på fjärrkontrollen om du vill dämpa ljudet helt och hållet. Tryck på knappen en gång till när du vill återgå till den ursprungliga volymen. Lysdioden på volymkontrollen blinkar så länge ljudet är dämpat.

OBS! Ljudet återgår även till normal nivå om du trycker på volymknapparna på fjärrkontrollen.

Balans

Balanskontrollen (BALANCE) justerar balansen mellan höger och vänster högtalare. I de flesta fall ska kontrollen stå i mittenläget och peka rakt uppåt. I en del fall, oftast när lyssningsplatsen inte befinner sig mittemellan högtalarna, kan du behöva justera balansen för att ljudet ska låta lika högt ur båda högtalarna. Vrid balanskontrollen medsols för att förskjuta balansen åt höger och motsols för att förskjuta den åt vänster.

Tonkontroller

När TONE-knappen inte är intryckt passerar ljudsignalen förbi tonkontrollerna (BASS och TREBLE) för att ljudet ska bli så rent som möjligt. Om du inte vill använda tonkontrollerna ska du alltså inte ha TONE-knappen intryckt. Tryck in knappen om du vill justera ljudet med hjälp av tonkontrollerna.

Bas och diskant

När TONE-knappen är intryckt justerar BASS- och TREBLE-kontrollerna ljudets bas- och diskantnivåer. Vrid kontrollerna medsols för att höja bas- och diskantnivåerna och motsols för att sänka dem.

En korrekt inställd ljudanläggning av hög kvalitet låter bäst med små eller inga justeringar av bas- och diskantnivån. Använd därför tonkontrollerna sparsamt. Var särskilt försiktig med att höja nivåerna kraftigt, eftersom det ökar effekten i bas- eller diskantregistret och leder till större påfrestningar för förstärkaren och högtalarna.

Ingångsväljare

Tryck på någon av LISTENING-knapparna för att välja de insignaler som ska överföras till utgångarna och vidare till effektförstärkaren – alltså helt enkelt den källa du vill lyssna på.

Inspelningsväljare

Tryck på någon av RECORDING-knapparna för att välja de insignaler som ska överföras till TAPE-utgångarna. När du inte spelar in kan du trycka på OFF-knappen. Detta minimerar risken för störningar från andra komponenter i anläggningen.

Tack vare de separata LISTENING- och RECORDING-knapparna är RC-1580 mycket flexibel att använda. Du kan till exempel välja CD som inspelningskälla och TUNER som lyssningskälla, så att du kan spela in från CD samtidigt som du lyssnar på radio.

Om du har en inspelningsenhet som både kan spela in och av på samma gång kan du övervaka din inspelning genom att välja LISTENING-knappen TAPE 1.

OBS! TAPE 2-ingången används endast för förbikopplingsläget. Läs mer om detta i avsnittet "Hemmabilage" ovan.

Styra andra komponenter

Förutom att styra många av RC-1580:s funktioner kan fjärrkontrollen RR-AT97 även styra grundläggande funktioner på många av Rotels CD-spelare, DVD-spelare och radiodelar.

CD-funktioner

PLAY-knappen ►, STOP-knappen ■, PAUSE-knappen II, TRACK-knapparna ◀▶, RANDOM-knappen och sifferknapparna (0 – 10+) styr många av Rotels CD-spelare om du trycker på LISTENING-knappen CD på fjärrkontrollen.

DVD-funktioner

PLAY-knappen ►, STOP-knappen ■, PAUSE-knappen II, TRACK-knapparna ◀▶ och RANDOM-knappen styr många av Rotels DVD-spelare om du trycker på LISTENING-knappen AUX 1 på fjärrkontrollen.

Radiofunktioner

BAND-knappen, TUNING-knapparna ◀▶ och RDS-funktioner (PTY, TA, TP, etc) styr många av Rotels radiodelar om du trycker på LISTENING-knappen TUNER på fjärrkontrollen.

OBS! Som standard styr RR-AT97 radiomottagarna RT-1080, RT-1082/RT-1084. Fjärrkontrollen kan även programmeras om så att den styr radiodelen RT-940AX. Denna programmering behöver bara utföras en gång:

Programmera om för RT-940AX: tryck på ON-knappen och 2-knappen samtidigt.

Programmera om för RT-1080, RT-1082 och RT-1084: tryck på ON-knappen och 1-knappen samtidigt.

Felsökning

De flesta problem som uppstår i en anläggning beror på felaktiga anslutningar eller inställningar. Om du stöter på problem försöker du lokalisera felet och kontrollerar dina inställningar. Försök hitta orsaken till felet och gör sedan de ändringar som behövs. Om du inte får något ljud ur RC-1580 så kommer här ett par förslag på vad du kan göra:

Strömindikatorn (STANDBY) lyser inte

Denna lysdiod ska alltid lysa när RC-1580 är ansluten till ett vägguttag. Om den inte lyser kan du prova om vägguttaget fungerar genom att koppla in någon annan elektrisk apparat, till exempel en lampa. Försäkra dig också om att uttaget inte styrs av en timer eller någon annan utrustning.

Säkring

Om en annan elektrisk apparat fungerar när den ansluts till vägguttaget, men STANDBY-lysdioden inte tänds när RC-1580 ansluts, kan det bero på att den inre säkringen har löst ut. Om du misstänker att detta kan vara felet så kontakter du din auktoriserade Rotel-återförsäljare och ber dem hjälpa dig att byta ut den.

Inget ljud hörs

Kontrollera signalkällan och försäkra dig om att den fungerar som den ska. Se till att kablarna från signalkällan till RC-1580 är anslutna på rätt sätt. Se till att rätt LISTENING-knapp är intryckt. Kontrollera också att effektförstärkaren är påslagen och att högtalarkablarna är korrekt anslutna.

Återställa IR-koder

Om du har ställt in IR-koderna till RC-1580 för att fungera med hemmabiölagets bypass-funktion, kan du återställa dem till ursprungskoderna genom att följa instruktionerna i OBS-stycket i avsnittet "Hemmabiöläge". Du kan också använda knapparna på fronten. När RC-1580 är påslagen håller du inne RECORDING OFF-knappen [] i fem sekunder. Lysdioden vid LISTENING CD-knappen [] börjar lysa för att ange att IR-koderna har ändrats. Om BYPASS-lysdioden var tänd så slocknar den.

Specifikationer

Total harmonisk förvrängning (THD) (20–20 000 Hz)	< 0,004 %
Intermodulationsförvrängning (60 Hz :7 kHz, 4:1)	< 0,004 % med 1 V utsignal
Ingångskänslighet/impedans	
Phono-ingång (MC)	250 µV/100 ohm
Phono-ingång (MM)	2,5 mV/47 kohm
Linjeingång	150 mV/220 kohm
Phono-överbelastning (MC/MM)	16 mV/160 mV
Utgångskänslighet/impedans	1 V/100 ohm
Frekvensomfång	
Phono-ingång	20–20 000 Hz (±0,2 dB)
Linjeingång	4–100 000 Hz (±0,5 dB)
Tonkontroller	
Bas	+/-6 dB vid 100 Hz
Diskant	+/-6 dB vid 10 kHz
Signal/brus-förhållande (IHF A)	
Phono-ingång (MC/MM)	70 dB/75 dB
Linjeingång	100 dB
Strömförsörjning	
Europa	230 volt, 50 Hz
USA	120 volt, 60 Hz
Strömförbrukning	15 watt
Strömförbrukning, standby-läge	2,5 watt
Mått (B x H x D)	431 x 99 x 347 mm
Vikt (netto)	7,7 kg

Alla specifikationer är korrekta vid tryckningen.

Rotel reserverar sig rätten att göra förbättringar utan föregående meddelanden.

Важные инструкции по безопасности

ПРЕДОСТЕРЕЖЕНИЕ: Внутри нет частей, доступных для обслуживания пользователю. Доверьте обслуживание квалифицированному мастеру.

ПРЕДОСТЕРЕЖЕНИЕ: Для снижения опасности возгорания или поражения электрическим током не подвергайте данный аппарат воздействию дождя или влаги. Не допускайте попадания посторонних предметов внутрь корпуса. Если внутрь корпуса попала влага или посторонний предмет, немедленно выньте вилку шнура питания из розетки. Доставьте аппарат к квалифицированному специалисту для осмотра и возможного ремонта.

Прежде чем подсоединять аппарат и управлять им, прочтите все инструкции. Сохраните руководство по эксплуатации для дальнейшего использования.

Обращайте внимание на предостережения, указанные на корпусе аппарата и в данном руководстве. Управляйте аппаратом в соответствии с инструкциями.

Производите очистку корпуса только сухой тканью или пылесосом.

Оставьте не менее 10 см свободного пространства вокруг аппарата для обеспечения циркуляции воздуха.

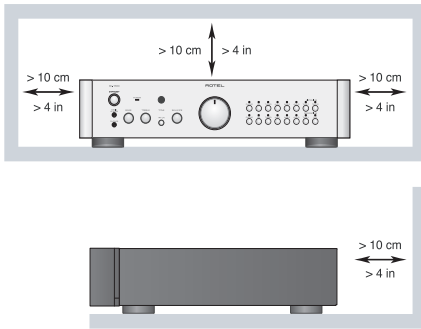

Не ставьте аппарат на кровать, диван, ковер или подобную мягкую поверхность, которая может загородить вентиляционные отверстия. Если аппарат встраивается в шкаф или другой корпус, этот корпус должен вентилироваться для обеспечения охлаждения аппарата.

Держите аппарат подальше от радиаторов отопления, обогревателей, печей и любых других устройств, выделяющих тепло.

ПРЕДОСТЕРЕЖЕНИЕ: Сетевой разъем на задней панели предназначен для быстрого отсоединения устройства от электрической сети. Устройство должно обеспечивать свободный доступ к задней панели, чтобы сетевой кабель можно было быстро выдернуть.

Сетевое напряжение, к которому подсоединяется аппарат, должно соответствовать требованиям, указанным на задней панели аппарата. (США: 120 В, 60 Гц, ЕС 230 В, 50 Гц)

Подсоединяйте компонент к питающей розетке только при помощи сетевого шнура из комплекта поставки, или его точного эквивалента. Не переделывайте поставляемый шнур. Поляризованный штекер имеет два ножевых контакта, один из которых шире другого. Заземляющий штекер имеет два ножевых контакта и третий заземляющий штырь. Они обеспечивают вашу безопасность. Не отказывайтесь от мер безопасности, предоставляемых заземляющим или поляризованным штекером. Если поставляемый штекер не подходит к вашей розетке, обратитесь к электрику для замены устаревшей розетки. Не используйте удлинитель питания.

Основной штекер сетевого шнура является отключаемым от аппарата. Для полного отключения изделия от питающей сети, основной штекер сетевого кабеля следует отсоединять от сетевой розетки переменного тока. Светодиодный индикатор ждущего режима LED не будет гореть, показывая, что сетевой шнур отключен.

Не прокладывайте сетевой шнур там, где он может быть раздавлен, пережат, скручен, подвергнут воздействию тепла или поврежден каким-либо способом. Обращайте особое внимание на сетевой шнур вблизи штекера и там, где он входит в заднюю панель устройства.

Сетевой шнур следует отсоединять от стенной розетки во время грозы или если прибор оставлен неиспользуемым длительное время.

Используйте только принадлежности, указанные производителем.

Используйте только тележку,ставку, стойку, кронштейн или полку системы, рекомендованной компанией Rotel. Будьте осторожны при перемещении прибора на подставке или стойке во избежание ранения от опрокидывания.



Немедленно прекратите использование компонента и передайте на обследование и/или обслуживание квалифицированной ремонтной организацией если:

- Сетевой шнур или штекер был поврежден.
- Внутри прибора уронили предметы или пролили жидкость.
- Прибор побывал под дождем.
- Прибор демонстрирует признаки ненормальной работы.
- Прибор уронили или повредили любым другим способом.

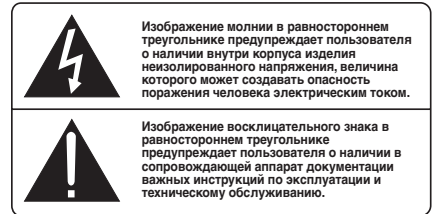
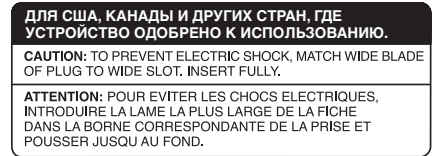

Продукты Rotel спроектированы так, чтобы соответствовать требованиям международных директив по ограничению применения вредных веществ в электротехническом и электронном оборудовании (Restriction of Hazardous Substances - RoHS), также по обращению с отслужившим свой срок электротехническим и электронным оборудованием (Waste Electrical and Electronic Equipment - WEEE). Изображение перечеркнутого мусорного бака на колесах означает также то, что эти продукты должны быть вторично использованы (рециклированы) или же обработаны в соответствии с упомянутыми выше директивами.



Этот символ означает, что устройство имеет двойную изоляцию. Заземление не требуется.



Содержание

Figure 1: Органы управления и разъемы	3
Figure 2: Пульт RR-AT97	3
Figure 3: Подсоединение входов и выходов	4
Важные замечания	5
Важные инструкции по безопасности	55
О компании ROTEL	56
Первые шаги	56
Некоторые предосторожности	57
Размещение	57
Кабели	57
Пульт RR-AT97	57
Сенсор дистанционного управления 5	57
Питание усилителя	57
Разъем для сетевого шнура 22	57
Выключатель питания STANDBY 1	58
Дистанционный выключатель питания A	58
Индикатор STANDBY	58
Подсоединение входных сигналов к усилителю 14 и 15	58
Входы линейного уровня 15	58
Селектор входов фонокорректора 12	58
Вход фоно 14 и клемма заземления 13	58
Подсоединения для записи 16	58
Подсоединение выходов 18	58
Режим обхода Theater By-pass	59
Индикатор BYPASS 2	59
Входы и выходы ИК сигналов	59
Вход электрического сигнала дистанционного управления (External remote input) 19	59
Выход сигналов ИК ДУ (IR OUTPUT) 20	59
Подсоединения 12-В триггерного сигнала 21	59
Разъем компьютерного интерфейса – Computer I/O 17	59
Выход на наушники 10	60
Медиа плеер 11	60
Регуляторы звука	60
Регулятор громкости (VOLUME) 7 C	60
Кнопка MUTE (Заглушение звука) E	60
BALANCE (Регулятор баланса) 6	60
Выключатель регуляторов тембра (TONE On/Off) 4	60
BASS и TREBLE (Регуляторы тембра) 3	60
Кнопки Селектора входов – Listening Selector B B	60
Кнопки Селектора выходов на запись – Recording Selector 9 D	60
Управление другими компонентами	61
Функции CD	61
Функции DVD	61
Функции тюнера	61
Диагностика и устранение неполадок	61
Не светится индикатор питания	61
Замена предохранителя	61
Нет звука	61
Сброс ИК-кодов	61
Технические характеристики	61

О компании ROTEL

История нашей компании началась почти 50 лет назад. За прошедшие десятилетия мы получили сотни наград за наши продукты и сделали счастливыми сотни тысяч людей, которые относятся к своим развлечениям вполне серьезно – так же, как вы!

Компания Rotel была основана семейством, чья страсть к музыке породила стремление создавать hi-fi компоненты бескомпромиссного качества. За многие годы эта страсть ничуть не ослабла, и по сей день общая цель – выпускать продукты исключительной ценности для аудиофилов и любителей музыки, независимо от их финансовых возможностей, разделяется всеми сотрудниками Rotel.

Инженеры Rotel работают как единая команда, прослушивая и тщательно доводя каждый новый продукт до такого уровня совершенства, когда он будет удовлетворять их строгим музыкальным стандартам. Им предоставлена свобода выбора комплектующих по всему миру, чтобы сделать аппарат как можно лучше. Вероятно, вы сможете найти в наших аппаратах отборные конденсаторы из Великобритании и Германии, полупроводники из Японии и США, однако тороидальные силовые трансформаторы мы изготавливаем на собственном заводе ROTEL.

Все мы заботимся об охране окружающей среды. По мере того, как все больше электронных устройств в мире выпускается, а после окончания срока службы выбрасывается, для производителя особенно важно при конструировании продуктов сделать все возможное, чтобы они наносили минимальный ущерб земле и источникам воды.

Мы в компании Rotel, гордимся своим вкладом в общее дело. Во-первых, мы сократили содержание свинца в своей электронике, за счет использования припоя, отвечающего требованиям ROHS, во-вторых, наши новые усилители, работающие в классе D, имеют в пять раз более высокий к.п.д., чем предыдущие разработки, при одинаковой выходной мощности и качестве звучания. Подобные продукты практически не выделяют тепла, не растрчивают попусту энергию, хороши с точки зрения охраны окружающей среды и вдобавок лучше звучат.

Наконец, даже эту инструкцию мы отпечатали на бумаге, полученной из вторичных ресурсов.

Мы понимаем, что это маленькие шаги вперед, но они очень важны. Ведь мы продолжаем поиски новых методов и материалов для более чистых и дружественных к окружающей среде технологических процессов.

Все мы, сотрудники компании ROTEL, благодарим Вас за покупку этого изделия. Мы уверены, что оно доставит вам много лет удовольствия.

Первые шаги

Благодарим Вас за покупку предварительного усилителя Rotel RC-1580. В составе высококачественной аудиосистемы он будет доставлять Вам удовольствие многие годы.

RC-1580 – полнофункциональный компонент с отличными рабочими характеристиками. Все аспекты его конструкции оптимизированы для получения полного динамического диапазона и передачи тончайших нюансов музыки. Высокостабильный источник питания RC-1580 включает в себя фирменный тороидальный трансформатор Rotel, заказные конденсаторы с перфорированной фольгой и обладает низким выходным сопротивлением и большим запасом по мощности, позволяющим RC-1580 воспроизводить самые сложные аудиосигналы. Стоимость изготовления данной конструкции выше, но она имеет преимущества с точки зрения музыки.

Дорожки печатных плат усилителя расположены симметрично. Это обеспечивает точное соблюдение временных параметров музыкального сигнала. В сигнальном тракте RC-1580 применены металлопленочные резисторы и полистироловые или полипропиленовые конденсаторы. Каждый элемент схемы подвергнулся тщательному рассмотрению, чтобы добиться максимально достоверного воспроизведения музыки.

RC-1580 обладает превосходным каскадом фазоинвертора, заимствованным у самого утонченного фоно-предусилителя Rotel, RHQ 10. Его можно использовать как с головкой звукоснимателя с подвижным магнитом (ММ), так и с подвижной катушкой (МС). Это свидетельствует о нашей приверженности к высокому качеству звучания, а также о глубоком интересе к воссозданию музыки.

RC-1580 прост в настройке и эксплуатации. Если Вы уже имели дело со стереосистемами, у Вас не возникнет вопросов. Просто подключите остальные компоненты и наслаждайтесь.

Некоторые предосторожности

Пожалуйста, внимательно прочтите данное руководство. Оно дает вам полную информацию о том, как встроить RC-1580 в вашу систему и как оптимизировать его характеристики.

Если возникнут вопросы, обратитесь к авторизованному дилеру Rotel. Кроме того, все мы, сотрудники Rotel, готовы ответить на Ваши вопросы и принять Ваши замечания.

Сохраните коробку и все остальные упаковочные материалы, чтобы в дальнейшем иметь возможность воспользоваться ими. Транспортировка RC-1580 вне заводской упаковки может вызвать серьезные повреждения усилителя.

Обязательно сохраните чек и гарантийный талон. Это главные документы, удостоверяющие дату покупки, в случае обращения за гарантийным обслуживанием.

Размещение

Как и все компоненты, обрабатывающие слабые электрические сигналы, RC-1580 подвержен влиянию окружающей среды и другого оборудования. Старайтесь не ставить RC-1580 на другие компоненты и не прокладывать сигнальные кабели рядом со шнурами питания. Это снизит вероятность помех.

Убедитесь, что полка или подставка достаточно прочна, чтобы выдержать вес аппарата. Рекомендуем использовать специализированную мебель для аудио компонентов. Такая мебель рассчитана на подавление вибрации, отрицательно влияющей на качество звуковоспроизведения. Обратитесь к вашему авторизованному дилеру Rotel за советами по выбору подходящей аудио мебели и установки компонентов на нее.

Кабели

Шнуры питания, цифровые и аналоговые аудио кабели должны находиться как можно дальше друг от друга. В этом случае меньше шансов, что аналоговый сигнал будет загрязнен шумом и помехами от силовых и цифровых кабелей. С той же целью используйте только высококачественные экранированные кабели. Обратитесь к вашему авторизованному дилеру Rotel за советами по выбору самых лучших кабелей для использования в вашей аудио системе.

Пульт RR-AT97

RC-1580 комплектуется полнофункциональным пультом, который выполняет большинство функций органов управления с передней панели. В этой Инструкции функции пульта описываются в тех же разделах, что и функции кнопок на передней панели. Кроме того, он способен командовать многими функциями других компонентов Rotel. См. Раздел “Управление другими компонентами – Controlling Other Components”.

Большинство операций управления можно выполнить как с пульта, так и с передней панели. При описании таких операций указываются ссылочные номера обоих органов управления. Числа в квадратах обозначают органы на передней и задней панели. См. Рис. 1 на стр. 3. Буквы в кружочках относятся к пульту. См. Рис. 2 на стр. 3.

Сенсор дистанционного управления

Сенсор расположен воспринимает инфракрасные сигналы дистанционного управления от пульта. Не загораживайте его, иначе дистанционное управление не будет работать. На работоспособность сенсора может также повлиять яркий свет, особенно солнечный; и некоторые типы искусственного освещения, например, галогеновые лампы, значительная часть спектра которых находится в инфракрасном диапазоне. Также дистанционное управление затрудняется при истощении элементов питания пульта RR-AT97.

Питание усилителя

Разъем для сетевого шнура

Примечание: Убедитесь, что громкость выведена на минимум (полностью против часовой стрелки) прежде чем подсоединять сетевой шнур.

Сначала вставьте сетевой шнур из прилагаемого комплекта в разъем на задней панели. Не вставляйте сетевую вилку в розетку, пока не сделаете все соединения входов и выходов.

По возможности, следует включать RC-1580 прямо в двухконтактную настенную розетку. Не пользуйтесь удлинителями. Можно использовать разветвитель питания высокой мощности, если он (и стенная розетка) способны выдержать суммарный ток потребления усилителя и других подключенных к нему устройств.

RC-1580 настроен на заводе в соответствии со стандартами электрической сети в Вашей стране (120 или 230 В переменного тока и 60 или 50 Гц). Конфигурация электропитания обозначена на задней панели аппарата.

ПРИМЕЧАНИЕ: Если Вы переедете в другую страну, можно приспособить усилитель к другому сетевому напряжению. Однако, не пытайтесь сделать это сами. Обратитесь к квалифицированному мастеру или в сервисную службу Rotel.

Если Вы надолго уезжаете из дома, например, на месяц, разумно будет вынуть вилки шнуров питания усилителя и других компонентов системы из розеток.

Выключатель питания STANDBY 1 Дистанционный выключатель питания A Индикатор STANDBY

Выключатель питания и индикатор STANDBY 1 расположены слева на передней панели. Для включения RC-1580 нажмите на выключатель STANDBY. Выключатель питания останется в положении IN, и вокруг кнопки STANDBY загорится индикаторное кольцо. Кроме этого, загорятся кнопки-индикаторы прослушивания и записи B 9 над выбранными входами.

Когда нажат выключатель питания STANDBY, вы можете включить RC-1580 или перевести в режим standby с помощью кнопок ON или OFF A на пульте RR-AT97. Кроме того, вы можете включить устройство, находящееся в режиме STANDBY, с помощью кнопки селектора входов Listening.

Если вы не будете использовать RC-1580 в течение длительного времени, нажмите выключатель питания STANDBY на передней панели, чтобы выключить его – OFF. Кнопка вернется в неутопленное положение Out и все индикаторы на передней панели, выключатся.

ПРИМЕЧАНИЕ: Убедитесь, что громкость выведена на минимум (полностью против часовой стрелки) прежде чем нажимать выключатель питания STANDBY.

Подсоединение входных сигналов к усилителю 14 и 15 (см. рис. 3)

RC-1580 оснащен обычными разъемами типа RCA на всех входах.

ПРИМЕЧАНИЕ: Во избежание громкого шума, неприятного для Вас и Ваших колонок, выключайте питание всей системы, прежде чем производить любые соединения.

Входы линейного уровня 15

Это входы RC-1580 линейного уровня для CD, TUNER, AUX. Они предназначены для подсоединения аналоговых выходов

CD-проигрывателей, кассетных дек, радио тюнеров и т.п. стерео оборудования, а также аналогового выхода CD-ROM привода.

Входы левого и правого каналов помечены и должны подсоединяться к соответствующим каналам компонента-источника. Гнездо левого канала белое, правого – красное. Для подсоединения используйте высококачественные кабели со штекерами RCA. Обратитесь к вашему авторизованному дилеру Rotel за советами по выбору кабелей для вашей аудио системы.

Селектор входов фонокорректора 12

Вход Phono предназначен только для головок звукоснимателей с подвижным магнитом (ММ) или катушкой (МС) и несовместим с компонентами, имеющими выходы линейного уровня. Установите селектор входов Phono (Input Selector Switch) в положение, соответствующее вашей головке звукоснимателей. Для МС он должен быть в утопленном положении, а для ММ – в отжатом.

Некоторые МС -головки с высоким выходным сигналом рассчитаны на работу в режиме ММ. Если вы не уверены в правильности установки, прочтите Инструкцию вашего звукоснимателя по вопросам выходного напряжения и ожидаемого входного импеданса. Вход Phono имеет входной импеданс 47 кОм и чувствительность 2.5 мВ в положении ММ, а также 100 Ом импеданс и 0.25 мВ чувствительность в положении МС. Если у вас по-прежнему есть вопросы по правильной установке фоно входа, обратитесь к вашему авторизованному дилеру Rotel за советами.

Вход фоно 14 и клемма заземления 13

Подсоедините кабель от проигрывателя винила к соответствующим гнездам PHONO (левому LEFT и правому RIGHT). Если у проигрывателя есть клемма заземления, подсоедините ее к клемме заземления усилителя, которая находится слева от PHONO входа. Это способствует уменьшению шума и помех.

Подсоединения для записи 16

Входы/выходы Tape 1 и выходы Tape 2 можно соединить с любым устройством записи/воспроизведения, при этом входы Tape 2 резервируются для режима Theater Bypass, см. раздел обхода Bypass.

При подсоединении рекордера к RC-1580 помните, что выход TAPE подсоединяется ко входу устройства, а вход TAPE – к выходу устройства. Как всегда, соблюдайте соответствие левого и правого каналов. Для предотвращения деградации сигнала используйте высококачественные соединительные кабели.

Подсоединение выходов 18

RC-1580 оснащен выходами типа RCA, совместимыми с входами большинства усилителей мощности. Как всегда, используйте кабели высокого качества для подсоединения Left и Right выходов RC-1580 к соответствующим входам усилителя мощности.

ПРИМЕЧАНИЕ: У RC-1580 имеется две пары выходов RCA. Вторая пара может быть использована в многозонных конфигурациях для подачи сигнала на второй усилитель мощности или же процессор.

Режим обхода Theater By-pass

Индикатор BYPASS [2]

Вход, обозначенный Tare 2, [16] был избран для реализации режима обхода регулировок (by-pass) для тех пользователей, которым нужен каскад с единичным коэффициентом усиления, с которым можно будет использовать их процессор окружающего звука. Этот вход будет работать в режиме by-pass, так что не подсоединяйте кассетный магнитофон к этому входу.

Для использования режима By-pass, подсоедините выходы фронтальных каналов процессора окружающего звука к входам Tare 2. Когда выбран вход Tare 2 [B] [E], сигнал с процессора проходит насквозь через предусилитель и обходит регулировки тембра и громкости. После переключения в режим by-pass, индикатор BYPASS на передней панели загорается.

Такой вариант установки системы обеспечивает интеграцию стерео усилителя в систему окружающего звука, где он будет использован для фронтальных каналов. Только вход Tare 2 может обеспечить функцию обхода by-pass. Никакой дополнительной настройки не требуется, и с помощью селектора входов можно легко переключаться из обычного стерео режима в режим окружающего звука.

ПРИМЕЧАНИЕ: Rotel использует одни и те же коды ИК-команд (IR) для всех своих аудио продуктов. Это означает, что когда владелец использует пульт ДУ, рекомендуется сменить коды пульта RR-AT97 или же RC-1580.

Для смены кода ИК-команды пульта RR-AT97, нажмите одновременно кнопку Phono и кнопку "2".

Для смены кода ИК-команды RC-1580, направьте пульт RR-AT97 на RC-1580 и нажмите и удержите кнопку "2" в течение 5 секунд. Светодиод LED в ручке регулятора громкости будет мигать, индицируя, что ИК-код изменился.

Вероятно, проще всего купить обучаемый пульт стороннего производителя и обучить его новым кодам выбора источников, а также кодам процессора окружающего звука. Другой способ – иметь два пульта для управления разными системами.

ПРИМЕЧАНИЕ: После смены кодов пульта и предусилителя, как это описано выше, пульт не сможет больше управлять тюнерами Rotel. Для возврата ИК-кодов RR-AT97 IR к состоянию по умолчанию, нажмите кнопку Phono и кнопку "1" одновременно. Для возврата ИК-кодов RC-1580 к состоянию по умолчанию, направьте пульт RR-AT97 на RC-1580 и нажмите и удержите кнопку "1" в течение 5 секунд. Светодиод LED в ручке регулятора громкости будет мигать, индицируя, что ИК-код изменился.

Входы и выходы ИК сигналов

Вход электрического сигнала дистанционного управления (External remote input) [19]

На это 3,5 мм гнездо (помеченное EXT REM IN) можно подать сигнал от вынесенного сенсора дистанционного управления (например, марки Xantech и др.), установленного в главной комнате. Это полезно, когда усилитель находится не в главной комнате прослушивания, а также помещен в скрытую стойку вместе с другими компонентами домашней автоматике; либо усилитель находится в комнате прослушивания, но в шкафу для

аппаратуры с темными стеклами – словом, если сигнал с пульта не может попасть прямо на встроенный сенсор усилителя. О выносных сенсорах и их подсоединении проконсультируйтесь у авторизованного дилера Rotel.

ПРИМЕЧАНИЕ: Сигнал со входа EXT REM IN может быть передан далее на другие компоненты-источники при помощи внешних ИК излучателей или проводным соединением с гнездом IR OUT.

Выход сигналов ИК ДУ (IR OUTPUT) [20]

С выходов IR OUT 1 и 2 сигнал, поступающий на вход EXT REM IN, передается на инфракрасный излучатель, помещенный перед компонентом-источником, или на CD-проигрыватель, кассетную деку или тюнер производства Rotel, оснащенные совместимым ИК выходом.

Таким образом, можно осуществлять дистанционное управление другими компонентами, сенсоры ДУ которых недоступны для прямого управления с пульта.

Об инфракрасных излучателях и их подсоединении проконсультируйтесь у авторизованного дилера Rotel.

ПРИМЕЧАНИЕ: Гнездо EXT REM IN, расположенное рядом с гнездом IR OUT, предназначено для использования с внешним сенсором дистанционного управления, дублирующим сенсор ИК ДУ на передней панели.

Подсоединения 12-В триггерного сигнала [21]

Многие усилители Rotel способны включаться и выключаться по командам 12-В триггерного сигнала, посылаемого на их вход. У RC-1580 имеется два 12-В триггерных выхода. Когда RC-1580 включен, 12-В сигнал постоянного тока посылается на усилители для их включения. Когда RC-1580 переходит в состояние ожидания STANDBY, триггерный сигнал прерывается и усилители выключаются.

Для использования функции дистанционного включения соедините один из разъемов 12V TRIGGER OUT усилителя RC-1580 с таким же входным разъемом 12-В на усилителе Rotel, с помощью кабеля с двумя моно мини-джек разъемами 3.5 мм на обоих концах. Сигнал +12 В DC появляется на кончике разъема.

ПРИМЕЧАНИЕ: Триггерный сигнал "1" выключается, когда наушники втыкаются в разъем на передней панели. См. раздел "Выход на наушники" – Phones Output.

Разъем компьютерного интерфейса – Computer I/O [17]

Усилителем RC-1580 можно командовать с компьютера, используя ПО для управления аудио системами, разработанное сторонними фирмами. Для этого с компьютера посылаются коды операций, которые обычно выдает пульт RR-AT97, но через проводное сетевое соединение с компьютером.

Вход COMPUTER I/O обеспечивает необходимые сетевые соединения на задней панели. Он принимает стандартные модульные разъемы 8-pin RJ-45, которые обычно используются в кабельных сетях Ethernet 10-BaseT UTP.

Обращайтесь к вашему авторизованному дилеру Rotel за информацией по разъемам, кабельной разводке, ПО, и кодам команд для управления RC-1580 от компьютера.

Выход на наушники

К этому гнезду Phones подсоединяются стандартные стереонаушники со штекером 1/8 дюйма. Если у наушников другой штекер, используйте переходник. Обращайтесь к авторизованному дилеру Rotel за подходящим переходником-адаптером.

ПРИМЕЧАНИЕ: Подсоединение наушников не отключает звук в колонках. Усилитель мощности продолжает получать сигнал на вход и колонки издадут звук. Однако, когда наушники подключены, 12-В сигнал на включение, подаваемый с триггерного выхода "1" отключается. (триггерный выход номер "2" остается включенным.) Так что, если ваша система использует триггерный выход номер "1" для включения и выключения усилителя, то, вставив наушники, вы автоматически отключите усилитель мощности.

Медиа плеер



На передней панели усилителя RC-1580 имеется входной стерео разъем 3.5 мм (1/8") для подключения портативных плееров ("Media Player"). Для того, чтобы выбрать этот вход, надо селектор перевести в положение AUX3.

Любой портативный плеер – кассетный, компакт-дисковый, на основе жесткого диска (HDD) или же полупроводниковой памяти – может быть подключен на этот вход. Если ваш плеер имеет только выход на наушники, то следует предварительно отрегулировать его громкость, чтобы звук можно было нормально слушать. Если звук слишком громкий или искаженный, следует снизить громкость, если же он еле слышен, то добавьте громкость регулятором плеера.

ПРИМЕЧАНИЕ: Если вход Media Player 3.5 мм (1/8") на передней панели занят стерео штекером плеера, то разъем AUX 3 на задней панели, включенный параллельно фронтальному разъему, будет отключен, и поэтому вы не можете одновременно подключить еще одно устройство. Выньте 3.5 мм штекер из фронтального разъема, и вход AUX 3 на задней панели будет вновь доступен для внешних устройств.

Регуляторы звука

Регулятор громкости (VOLUME)

Чтобы повысить громкость , поверните регулятор по часовой стрелке, чтобы понизить – против часовой стрелки. На пульте RR-AT97 пользуйтесь кнопками Volume + и –  для повышения и понижения громкости.

Кнопка MUTE (Заглушение звука)

Только с пульта

Чтобы временно заглушить звук, нажмите кнопку MUTE на пульте RR-AT97. Чтобы восстановить исходный уровень громкости, нажмите ту же кнопку еще раз. При заглушенном звуке светодиод на регуляторе громкости мигает.

ПРИМЕЧАНИЕ: Нажатие на кнопки регулировки громкости на пульте также отменяет заглушение звука MUTE.

BALANCE (Регулятор баланса)

Нормальное положение этого регулятора – среднее. Иногда, особенно если место слушателя смещено от центральной оси между колонками, возникает необходимость сместить звуковой баланс влево (поворот регулятора против часовой стрелки) или вправо (по часовой стрелке).

Выключатель регуляторов тембра (TONE On/Off)

Когда этот выключатель находится в положении Off, то цепи регуляторов тембра Bass и Treble исключаются из тракта прохождения сигнала для получения как можно более чистого звука. Если Вы не пользуетесь регуляторами тембра, оставьте выключатель в этом положении. В противном случае установите переключатель в положение On.

BASS и TREBLE (Регуляторы тембра)

Когда выключатель Tone находится в положении On – нажат, можно отрегулировать тональный баланс звука регуляторами Bass (Уровень низких частот) и Treble (Уровень высоких частот). Чтобы повысить уровень низких (высоких) частот, поворачивайте регулятор Bass (Treble) по часовой стрелке. Чтобы понизить уровень низких (высоких) частот, поворачивайте регулятор Bass (Treble) против часовой стрелки.

Высококачественная и правильно настроенная аудиосистема звучит естественно и обычно не требует регулировки тонального баланса. Не следует злоупотреблять регуляторами тембра. Будьте особенно внимательны, повышая уровень низких или высоких частот, так как при этом создается дополнительная нагрузка на усилитель и колонки.

Кнопки Селектора входов – Listening Selector

Нажмите одну из кнопок селектора входов для выбора входного сигнала, который пойдет на главные выходы и далее на усилитель мощности – попросту говоря, для выбора источника, который вы будете слушать.

Кнопки Селектора выходов на запись – Recording Selector

Нажмите одну из кнопок селектора входов для выбора входного сигнала, который пойдет на выход для записи. Если вы ничего не записываете, нажмите кнопку Off. Это минимизирует помехи от других компонентов системы.

Благодаря отдельным селекторам записи и прослушивания (Recording and Listening) вы получаете гораздо большую степень свободы в использовании RC-1580. Например, выбрав CD с помощью Record Selector и тюнер с помощью Listening Selector, вы сможете переписывать диск CD на магнитную ленту и одновременно слушать радио.

Если у вас есть трехголовочная кассетная дека или DAT-рекордер, который позволяет одновременно вести запись и воспроизведение, вы сможете контролировать процесс записи, нажав на кнопку TAPE 1 LISTENING.

ПРИМЕЧАНИЕ: Вход TAPE 2 зарезервирован для режима обхода Theater By-pass. См. информацию по выбору режима Theater By-pass на предыдущей странице.

Управление другими компонентами

Кроме RC-1580, с пульта RR-AT97 можно командовать основными функциями некоторых CD-плееров Rotel, DVD-плееров и AM/FM тюнеров.

Функции CD

После того, как на пульте нажата кнопка CD Listening, кнопками ► PLAY, ■ STOP, II PAUSE, ◀▶ TRACK и RANDOM, а также цифровыми кнопками NUMERIC (0 – +10) можно управлять многими CD-плеерами Rotel.

Функции DVD

После того, как на пульте нажата кнопка AUX1 Listening, кнопками ► PLAY, ■ STOP, II PAUSE, ◀▶ TRACK и RANDOM можно управлять многими DVD-плеерами Rotel.

Функции тюнера

После того, как на пульте нажата кнопка TUNER listening, кнопками BAND, TUNING ◀▶, и дополнительными кнопками настройки (PTY, TA, TP, и т.д.) можно управлять тюнерами Rotel.

ПРИМЕЧАНИЕ: По умолчанию пульт RR-AT97 может управлять тюнерами Rotel RT-1080/RT-1082/RT-1084. Пульт можно также запрограммировать на управление тюнером RT-940AX. Это нужно проделать только один раз:

Чтобы запрограммировать на работу с RT-940AX: нажмите кнопку ON и цифровую кнопку "2" одновременно.

Чтобы запрограммировать на работу с RT-1080/RT-961/RT-955: нажмите кнопку ON и цифровую кнопку "1" одновременно.

Диагностика и устранение неполадок

Большинство неполадок в аудиосистемах происходит из-за неправильных соединений или неправильных установок органов управления. Если, несмотря на тщательную проверку соединений и установок, Вы не можете добиться звука от RC-1580, просмотрите представленный ниже список.

Не светится индикатор питания

Когда кнопка питания RC-1580 нажата, и вилка его шнура питания вставлена в сетевую розетку, должен светиться индикатор питания. Если он не светится, проверьте наличие напряжения в сетевой розетке другим электроприбором, например, лампой. Убедитесь, что розетка не контролируется каким-либо выключателем, который в данный момент выключен.

Замена предохранителя

Если другой электроприбор, подключенный к той же розетке, работает, а RC-1580 – нет, возможно, перегорел внутренний плавкий предохранитель. В этом случае обратитесь в авторизованную сервисную службу Rotel для его замены.

Нет звука

Проверьте источник сигнала и убедитесь, что он работает нормально. Проверьте кабели, подсоединяющие вход RC-1580 к источнику сигнала; убедитесь, что селектор входов Listening Selector установлен в нужное положение. Проверьте также подсоединение RC-1580 к усилителю мощности. Убедитесь, что усилитель мощности включен и колонки подсоединены правильно. Если у усилителя мощности имеются собственные регулировки громкости, проверьте в каком они положении.

Сброс ИК-кодов

Если вы сбросили ИК-коды RC-1580 чтобы использовать функцию обхода Bypass, вы можете восстановить коды по умолчанию с помощью процедуры, описанной в Примечании к разделу "Bypass Function" этой инструкции. Или же вы можете использовать кнопки управления на передней панели. При включенном RC-1580 нажмите и удержите кнопку Recording Off [9] в течение 5 секунд. Светодиод кнопки Listening CD [8] загорится, индицируя, что ИК коды восстановлены. Если же светодиод Bypass LED загорится, то этот светодиод погаснет – Off.

Технические характеристики

Общие гармонические искажения (20 Гц – 20 кГц)	<0,004%
Интермодуляционные искажения (60 Гц : 7 кГц, 4:1)	<0,004% при 1 В на выходе
Чувствительность/Импеданс	
Вход Phono – MC	250 мкВ/ 100 Ом
Вход Phono – MM	2,5 мВ/ 47 кОм
Линейные входы	150 мВ/ 220 кОм
Перегрузка входа Phono (MC/MM)	16 мВ/160 мВ
Уровень/импеданс выхода предусилителя	1 В/ 100 Ом
Частотная характеристика	
Вход Phono	20 Гц – 20 кГц, +0,2 дБ
Линейные входы	4 Гц – 100 кГц, +0,5 дБ
Регулировки тембра	
НЧ	+ – 6 дБ на 100 Гц
ВЧ	+ – 6 дБ на 10 кГц
Отношение сигнал/шум (взвешенное по кривой "А")	
Вход Phono – MC/MM	70 дБ/75 дБ
Линейные входы	100 дБ
Требования к электропитанию	
Модели для США	120 В, 60 Гц
Модели для Европы	230 В, 50 Гц
Потребляемая мощность	15 Вт
Потребляемая мощность в режиме Standby	2.5 Вт
Габариты (ШхВхГ)	431 x 99 x 347 мм
Масса нетто	7,7 кг

Все технические характеристики соответствуют действительности на дату издания.

Компания Rotel оставляет за собой право модернизировать изделия без предварительного уведомления.



ROTEL®

The Rotel Co. Ltd.

10-10 Shinsen-Cho
Shibuya-Ku
Tokyo 150-0045
Japan

Rotel of America

54 Concord Street
North Reading, MA 01864-2699
USA
Phone: +1 978-664-3820
Fax: +1 978-664-4109

Rotel Europe

Dale Road
Worthing, West Sussex BN11 2BH
England
Phone: + 44 (0)1903 221 761
Fax: +44 (0)1903 221 525

Rotel Deutschland

Vertrieb: B&W Group Germany GmbH
Kleine Heide 12
D-33790 Halle/Westf., Deutschland
Tel.: 05201 / 87170
Fax: 05201 / 73370
E-Mail: info@bwgroup.de
www.rotel-hifi.de

www.rotel.com