

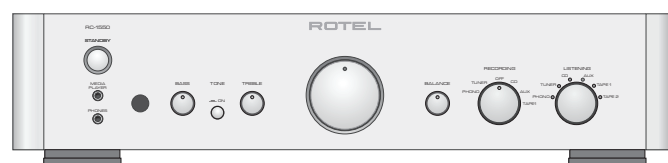

ROTEL®



RC-1550

Stereo Control Amplifier

Préamplificateur stéréo

Stereo-Vorverstärker

Preamplificador Estereofónico

Stereo Voorversterker

Preamplificatore Stereo

Stereokontrollförstärkare

Стереопредварительный усилитель

Owner's Manual

Manuel de l'utilisateur

Bedienungsanleitung

Manual de Instrucciones

Gebruiksaanwijzing

Manuale di istruzioni

Instruktionsbok

Инструкция пользователя

Important Safety Instructions

WARNING: There are no user serviceable parts inside. Refer all servicing to qualified service personnel.

WARNING: To reduce the risk of fire or electric shock, do not expose the unit to moisture or water. Do not expose the unit to dripping or splashing. Do not place objects filled with liquids, such as vases, on the unit. Do not allow foreign objects to get into the enclosure. If the unit is exposed to moisture, or a foreign object gets into the enclosure, immediately disconnect the power cord from the wall. Take the unit to a qualified service person for inspection and necessary repairs.

Read all the instructions before connecting or operating the component.

Keep this manual so you can refer to these safety instructions.

Heed all warnings and safety information in these instructions and on the product itself. Follow all operating instructions.

Clean the enclosure only with a dry cloth or a vacuum cleaner.

Do not use this unit near water.

You must allow a minimum 10 cm or 4 inches of unobstructed clearance around the unit.

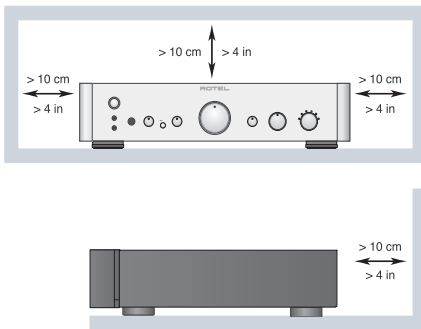

Do not place the unit on a bed, sofa, rug, or similar surface that could block the ventilation openings. If the unit is placed in a bookcase or cabinet, there must be ventilation of the cabinet to allow proper cooling.

Keep the component away from radiators, heat registers, stoves, or any other appliance that produces heat.

WARNING: The rear panel power cord connector is the mains power disconnect device. The apparatus must be located in an open area that allows access to the cord connector.

The unit must be connected to a power supply only of the type and voltage specified on the rear panel. (USA: 120 V/60Hz, EC: 230V/50Hz)

Connect the component to the power outlet only with the supplied power supply cable or an exact equivalent. Do not modify the supplied cable. A polarized plug has two blades, with one wider than the other. A grounding plug has two blades plus a third grounding prong. These are provided for your safety. Do not defeat grounding and/or polarization safety provisions. If the supplied plug does not fit your outlet, please consult an electrician for replacement of the obsolete outlet. Do not use extension cords.

The main plug of the power cordset is a disconnect device of the apparatus. In order to completely disconnect the apparatus from the supply mains, the main plug of the power cordset should be unplugged from the mains (AC) outlet. The stand-by LED indicator will not be lit up to show the power cord is unplugged. The disconnect device shall remain readily operable.

Do not route the power cord where it will be crushed, pinched, bent, exposed to heat, or damaged in any way. Pay particular attention to the power cord at the plug and where the cord exits the back of the unit.

The power cord should be unplugged from the wall outlet during a lightning storm or if the unit is to be left unused for a long period of time.

Use only accessories specified by the manufacturer.

Use only with a cart, stand, rack, bracket or shelf system recommended by Rotel. Use caution when moving the unit in a stand or rack to avoid injury from a tip-over.



Immediately stop using the component and have it inspected and/or serviced by a qualified service agency if:

- The power supply cord or plug has been damaged
- Objects have fallen or liquid has been spilled into the unit
- The unit has been exposed to rain
- The unit shows signs of improper operation
- The unit has been dropped or damaged in any way

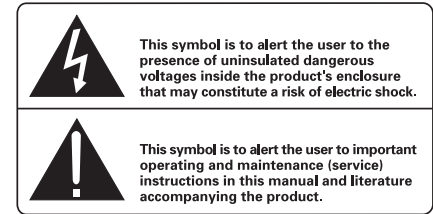
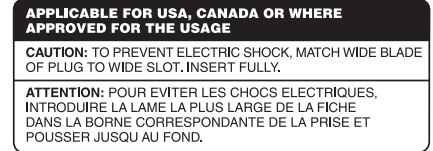

Rotel products are designed to comply with international directives on the Restriction of Hazardous Substances (RoHS) in electrical and electronic equipment and the disposal of Waste Electrical and Electronic Equipment (WEEE). The crossed wheellie bin symbol indicates compliance and that the products must be appropriately recycled or processed in accordance with these directives.



This symbol means that this unit is double insulated. An earth connection is not required.



Figure 1: Controls and Connections
 Commandes et branchements
 Bedienelemente und Anschlüsse
 Controles y Conexiones
 De bedieningsorganen en de aansluitingen
 Controlli e connessioni
 Kontroller och anslutningar
 Органы управления и разъемы

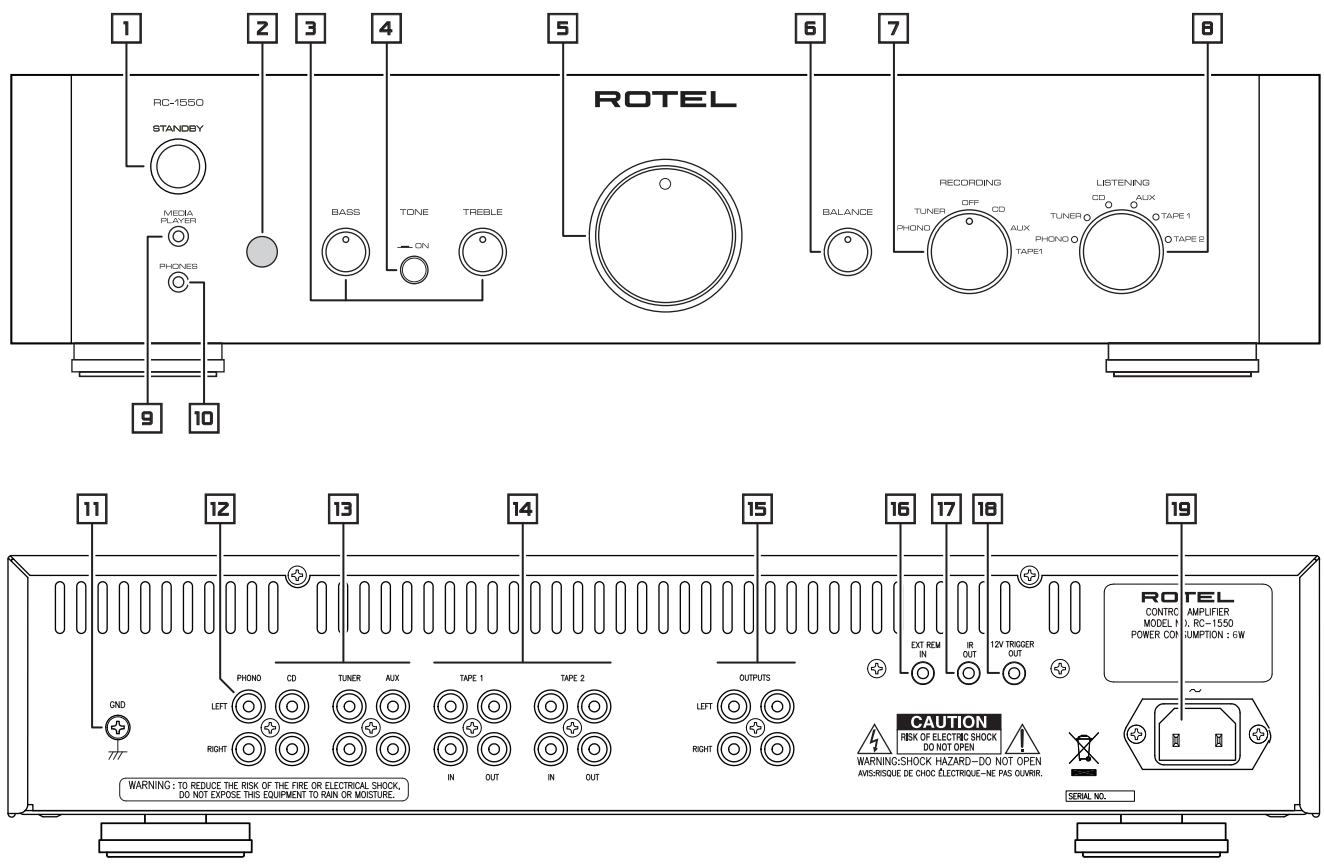

Figure 2: RR-AT94 Remote Control
 Télécommande RR-AT94
 Fernbedienung RR-AT94
 Mando a Distancia RR-AT94
 De afstandsbediening RR-AT94
 Telecomando RR-AT94
 RR-AT94 fjärrkontroll
 Пульт RR-AT94

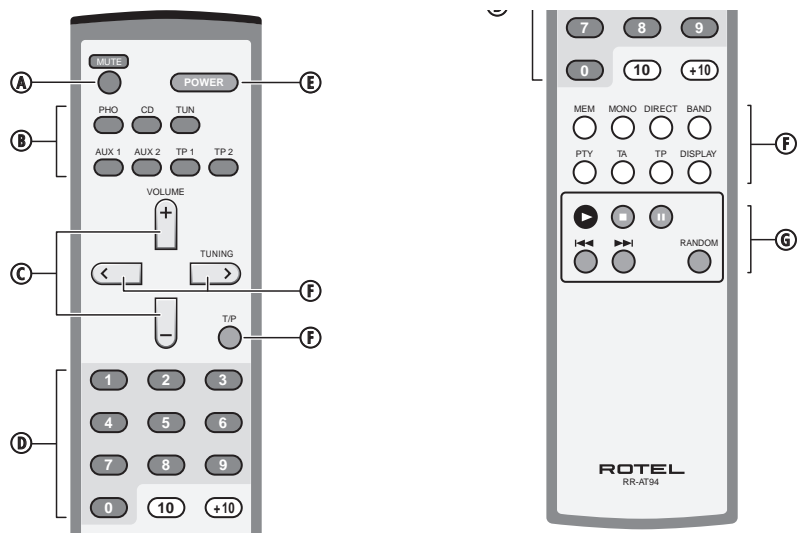
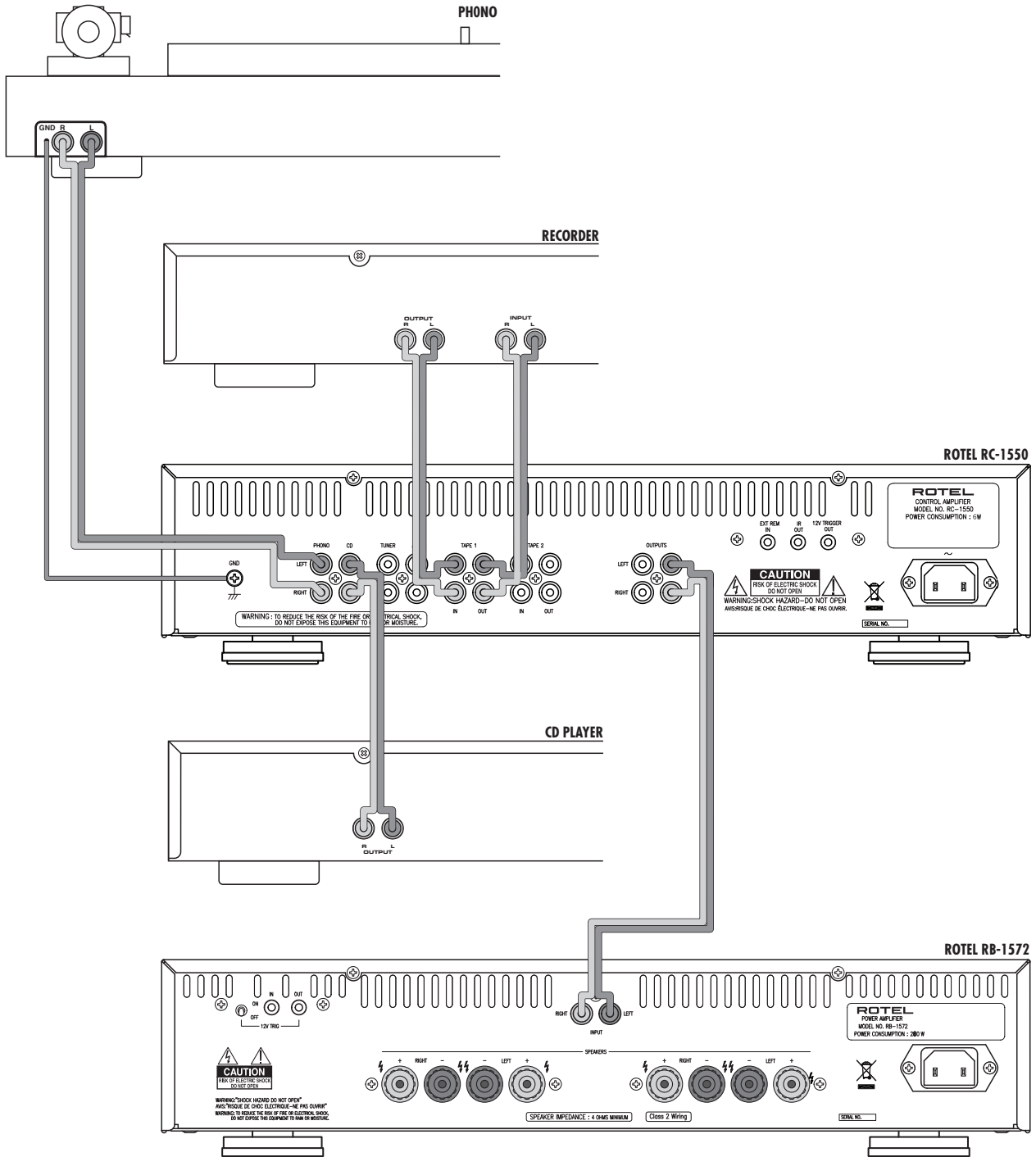

Figure 3: Input and Output Connections
 Branchements des entrées et des sorties
 Ein- und Ausgangsanschlüsse
 Conexiones de Entrada y Salida
 Het aansluitschema
 Collegamenti di ingresso ed uscita
 Anslutningar för in- och ut signaler
 Подсоединение входов и выходов



Important Notes

When making connections be sure to:

- ✓ Turn off **all** the components in the system **before** hooking up **any** components, including loudspeakers.
- ✓ Turn off **all** components in the system **before** changing **any** of the connections to the system.

It is also recommended that you:

- ✓ Turn the volume control of the amplifier all the way down **before** the amplifier is turned **on or off**.

Remarques importantes

Pendant les branchements, assurez-vous que :

- ✓ **Tous** les maillons sont éteints **avant** leur branchement, **quels qu'ils soient**, y compris les enceintes acoustiques.
- ✓ Éteignez **tous** les maillons **avant** de modifier **quoi que ce soit** au niveau de leurs branchements, quels qu'ils soient.

Il est également recommandé de :

- ✓ Toujours baissez le niveau sonore via le contrôle de volume, **avant d'allumer ou d'éteindre** l'amplificateur.

Wichtige Hinweise

Achten Sie beim Herstellen der Verbindungen auf Folgendes:

- ✓ Schalten Sie **alle** Komponenten im System ab, **bevor** Sie Geräte (einschließlich Lautsprecher) anschließen.
- ✓ Schalten Sie **alle** Komponenten im System ab, **bevor** Sie Anschlüsse im System verändern.

Ferner empfehlen wir, dass

- ✓ Sie die Lautstärke herunterdrehen, **bevor** Sie die Endstufe **ein-** oder **abschalten**.

Notas Importantes

Cuando realice las conexiones, asegúrese de que:

- ✓ Desactiva **todos** los componentes del equipo, cajas acústicas incluidas, **antes** de conectar **cualquier nuevo componente** en el mismo.
- ✓ Desactiva **todos** los componentes del equipo **antes** de cambiar **cualquier conexión del mismo**.

También le recomendamos que:

- ✓ Reduzca el nivel de volumen de su amplificador a cero **antes** de **activarlo o desactivarlo**.

Héél belangrijk:

Bij het maken van de verbindingen:

- ✓ Zorg dat niet alleen dit apparaat, maar de **gehele** installatie uitstaat, als nog niet **alle** verbindingen gemaakt zijn.
- ✓ Zorg dat niet alleen dit apparaat, maar de **gehele** installatie ook uitstaat, als u verbindingen gaat **wijzigen**.

Wij raden u ook aan om

- ✓ de hoofdvolumeregelaar van de installatie geheel dicht te draaien (volkomen naar links) **wanneer** u uw eindversterker **aan- of uitzet**.

Note importanti

Quando effettuate i collegamenti assicuratevi di:

- ✓ Spegnerne **tutti** i componenti del sistema **prima** di collegare **qualsiasi** componente, inclusi i diffusori.
- ✓ Spegnerne **tutti** i componenti del sistema **prima** di modificare **qualsiasi** connessione nel sistema.

Vi raccomandiamo inoltre di:

- ✓ Portare il volume a zero **prima** di **accendere o spegnere** l'amplificatore.

Viktigt

Tänk på följande när du gör anslutningar:

- ✓ Stäng av **alla** komponenter i anläggningen **innan** du ansluter nya komponenter, inklusive högtalare.
- ✓ Stäng av **alla** komponenter i anläggningen **innan** du ändrar någon anslutning **i anläggningen**.

Vi rekommenderar också att du

- ✓ Vrider ner volymen på förstärkaren helt och hållet **innan** förstärkaren stängs av eller sätts på.

Важные замечания

Перед подсоединением:

- ✓ Выключите **все** компоненты, включая колонки.
- ✓ Выключите **все** компоненты в вашей системе, прежде чем что-то в ней **менять**.

Рекомендуется также:

- ✓ Вывести громкость усилителя на **минимум**, перед тем как **включать или выключать** его.

Contents

Important Safety Instructions	2
Figure 1: Controls and Connections	3
Figure 2: RR-AT94 Remote Control	3
Figure 3: Input and Output Connections	4
Important Notes	5
About Rotel	6
Getting Started	6
A Few Precautions	7
Placement	7
Cables	7
Remote Control	7
Remote Sensor Z	7
Remote Control Batteries	7
AC Power and Control	7
AC Power Input 19	7
STANDBY Switch and Indicator 1 and Remote POWER Switch E	8
Input Signal Connections 12 and 13	8
Line Level Inputs 13	8
Phono Input 12 and Ground Connection 11	8
Recorder Connections 14	8
Output Connections 15	8
IR Inputs and Outputs	8
External Remote Input 16	8
IR Output 17	8
12V Trigger Connections 18	9
Phones Output 10	9
Media Player Input 9	9
Audio Controls	9
Volume Controls 5 and C	9
Mute Button A	9
Balance Control 6	9
Tone On/Off Switch 4	9
Bass and Treble Controls 3	9
Listening Selector Controls 8 B	9
Recording Selector Control 7	10
Controlling Other Components	10
CD Functions D G	10
DVD Functions D G	10
Tuner Functions F	10
Troubleshooting	10
Standby Power Indicator Is Not Lit	10
Fuse Replacement	10
No Sound	10
Remote Control Code Conflicts	10
Resetting the IR codes	10
Specifications	11

About Rotel

Our story began nearly 50 years ago. Over the decades, we have received hundreds of awards for our products and satisfied hundreds of thousands of people who take their entertainment seriously - like you!

Rotel was founded by a family whose passionate interest in music led them to manufacture high-fidelity components of uncompromising quality. Through the years, that passion has remained undiminished and the family goal of providing exceptional value for audiophiles and music lovers, regardless of their budget, is shared by all Rotel employees.

Rotel's engineers work as a close team, listening to, and fine tuning, each new product until it reaches their exacting musical standards. They are free to choose components from around the world in order to make that product the best they can. You are likely to find capacitors from the United Kingdom and Germany, semiconductors from Japan or the United States, while toroidal power transformers are manufactured in Rotel's own factory.

We all have concerns about our environment. And, as more and more electronics are produced and later discarded, it is especially important for a manufacturer to do all it can to engineer products that have a minimum negative impact on landfill sites and water tables.

At Rotel, we are proud to do our part. We have reduced the lead content in our electronics by using special ROHS solder, while our new Class D (not digital) amplifiers are up to five times more efficient than our legacy designs and still deliver power and performance. These products run cool, give minimum wasted energy, are good for the environment and give better sound too.

Finally, we have printed this brochure on recycled paper stock.

While we understand that these are small first steps, they are still important ones. And we continue to pursue new methods and materials for a cleaner and greener manufacturing process.

All of us at Rotel thank you for buying this product. We are sure it will bring you many years of enjoyment.

Getting Started

Thank you for purchasing the Rotel RC-1550 Stereo Control Amplifier. When used in a high-quality music audio system, it will provide years of musical enjoyment.

The RC-1550 is a full featured, high performance preamplifier. All aspects of the design have been optimized to retain the full dynamic range and subtle nuances of your music. The RC-1550 has a highly regulated power supply incorporating a Rotel custom-designed toroidal power transformer and custom-made slit foil capacitors. This low impedance power supply has ample power reserves, which enables the RC-1550 to easily reproduce the most demanding audio signals. This type of design is more expensive to manufacture, but it is better for the music.

The RC-1550 printed circuit boards (PCB) are designed with Symmetrical Circuit Traces. This insures that the precise timing of the music is maintained and faithfully recreated. The RC-1550 circuitry uses metal film resistors and polystyrene or polypropylene capacitors in important signal paths. All aspects of this design have been examined with the final goal being faithful reproduction of music.

The RC-1550 is straightforward in its installation and operation. If you have experience with other stereo systems, you shouldn't find anything perplexing. Simply plug in the associated components and enjoy.

A Few Precautions

Please read this manual carefully. It provides complete information on how to incorporate the RC-1550 into your system as well as general information that will help you get optimum sound performance. Please contact your authorized Rotel dealer for answers to any questions you might have. In addition, all of us at Rotel welcome your questions and comments.

Save the RC-1550 shipping carton and all enclosed packing material for future use. Shipping or moving the RC-1550 in anything other than the original packing material may result in severe damage to your amplifier.

Fill out and send in the owner's registration card packed with the RC-1550. Also be sure to keep the original sales receipt. It is your best record of the date of purchase, which you will need in the event warranty service is ever required.

Placement

Like all audio components that handle low-level signals, the RC-1550 can be affected by its environment. Do not stack the RC-1550 on top of a power amplifier. This will minimize chance it will pick up hum or interference. We recommend installing the RC-1550 in furniture designed to house audio components. Such furniture is designed to reduce or suppress vibration which can adversely affect sound quality. Ask your authorized Rotel dealer for advice about component furniture and proper installation of audio components.

Cables

Be sure to keep the power cords, digital signal cables and regular audio signal cables in your installation away from each other. This will minimize the chance of the regular audio signal cables picking up noise or interference from the power cords or digital cables. Using only high quality, shielded cables will also help to prevent noise or interference from degrading the sound quality of your system. If you have any questions see your authorized Rotel dealer for advice about the best cable to use with your system.

Remote Control

The RC-1550 includes an RR-AT94 remote control that operates many of the controls of the RC-1550. In addition, the remote operates basic features of some Rotel CD players, DVD players, and AM/FM tuners. See the "Audio Controls" and "Controlling Other Components" sections of this manual for detailed information.

Remote Sensor

The remote sensor receives infrared signals from the remote control. Do not cover or block the sensor. It must be unobstructed or the remote control will not work properly.

The operation of the remote sensor can also be affected if it is exposed to bright sunlight or certain types of lighting (such as halogen lights) that emit infrared light. In addition remote control functions may not work reliably if the batteries in the RR-AT94 are weak.

Note: To use the remote, aim it at the remote sensor on the front panel of the RC-1550.

Remote Control Batteries

Two UM-4/AAA size batteries (supplied) must be installed before the remote control can be used. To install the batteries, remove the cover on the back of the RR-AT94. Install the batteries as shown in the illustration in the battery well. Test the control for proper operation, then replace the cover. When the batteries become weak the remote control won't operate the RA-1520 consistently. Installing fresh batteries should eliminate the problem.

AC Power and Control

AC Power Input

Note: Be sure to set the Volume control to the minimum (full counterclockwise) position before connecting the power cord.

Connect the supplied power cord to the AC Input receptacle on the rear panel. Do not connect the power cord to the power outlet until all the audio input and output connections have been made.

It is usually best to plug the RC-1550 directly into a 2-pin polarized wall outlet. Avoid the use of extension cords. A heavy duty multi-tap power outlet strip may be used if it (and the wall outlet) is rated to handle the current demanded by the components connected to it.

Your RC-1550 is configured at the factory for the proper AC line voltage in the country where you purchased it (either 120 volts AC or 230 volts AC with a line frequency of either 50 Hz or 60 Hz). The AC line configuration is noted on a decal on the rear panel.

Note: Should you move your RC-1550 amplifier to another country, it is possible to reconfigure your amplifier for use on a different line voltage. Do not attempt to perform this conversion yourself. Opening the enclosure of the RC-1550 exposes you to dangerous voltages. Consult a qualified service person or the Rotel factory service department for information.

If you are going to be away from home for an extended period of time such as a month-long vacation, it is a sensible precaution to unplug your amplifier (as well as other audio and video components) while you are away.

STANDBY Switch and Indicator 1 and Remote POWER Switch E

The STANDBY switch 1 is located on the left side of the front panel. To use the RC-1550, press the STANDBY switch. The switch button will remain in its IN position and the ring around the Standby switch will light. In addition the indicators above the selected Listening input button E will light.

When the STANDBY switch is pushed in, you can turn the RC-1550 on, or put it in Standby mode, with the POWER button E of the RR-AT94 remote control.

When the RC-1550 is in Standby mode, pressing one of the RR-AT94 Input Selector buttons B turns the unit on and selects the corresponding input.

If you will not be using the RC-1550 for a long period of time, press the front panel STANDBY switch to turn it Off. The button will return to its Out position and all the front panel indicator lights will turn off.

Note: Be sure to set the Volume control to the minimum (full counterclockwise) position before you push in the STANDBY switch.

Input Signal Connections 12 and 13

[See Figure 3.]

The RC-1550 has conventional RCA-type connectors for all inputs.

Note: To prevent loud noises that neither you nor your speakers will appreciate, make sure the system is turned off when you make any signal connections.

Line Level Inputs 13

The CD, Tuner, and Aux inputs of the RC-1550 are "line level" inputs. These are for connecting the analog outputs from components such as CD players, DVD players, video disc recorders, tuners for audio or video, or VCRs.

The Left and Right channels are clearly labeled and should be connected to the corresponding channels of the source component. The Left RCA connectors are white, the Right connectors are red. Use high quality RCA cables for connecting input source components to the RC-1550. Ask your authorized Rotel dealer for advice about cables.

Phono Input 12 and Ground Connection 11

Plug the cable from the turntable into the appropriate left and right phono inputs. If the turntable has a "ground" wire connect it to the screw terminal to the left of the Phono inputs. It will help prevent hum and noise.

Recorder Connections 14

The Tape 1 and Tape 2 inputs and outputs can be connected to any record/playback device that accepts standard line level analog input and output signals. Typically that will be a conventional tape recorder.

When connecting a recorder to the RC-1550, remember that the outputs of the recorder must be connected to the tape inputs of the RC-1550. Similarly the tape outputs of the RC-1550 must be connected to the inputs of the recorder. As with other sources be sure to connect the Left and Right channels of each device to the proper channels on the associated components. Use high quality connecting cables to prevent loss of sound quality.

Output Connections 15

Most RCA-type output connectors are compatible with most power amplifiers. As always, use high quality cables and be sure to connect the Left and Right channel outputs of the RC-1550 to the correct channels of the amplifier.

Note: There are two sets of RCA outputs on the RC-1550. The second set of outputs may be used in custom system configurations to drive a second power amplifier or to supply a signal to a special signal processor.

IR Inputs and Outputs

External Remote Input 16

This 3.5 mm mini-jack (labeled EXT REM IN) receives command codes from an industry-standard infrared receivers located in the main listening room. This feature is useful when the unit is installed in a cabinet and the front-panel sensor is blocked. Consult your authorized Rotel dealer for information on external receivers and the proper wiring of a jack to fit the mini-jack receptacle.

Note: The IR signals from the EXTERNAL REMOTE IN jack can be relayed to source components using external IR emitters or hard wired connections from the IR OUT jacks.

IR Output 17

The IR OUT 1 and 2 jacks send IR signals received at the EXTERNAL REM IN jack to an infrared emitter placed in front of a source component or to other Rotel components with compatible rear panel IR input connectors.

This output is used to allow IR signals to pass along IR signals from a remote control when the sensors on the source components are blocked by installation in a cabinet.

See your authorized Rotel dealer for information on IR repeater systems.

NOTE: The EXT REM IN jack located next to these jacks is for use with an external IR sensor duplicating the front panel IR sensor and located in the primary zone.

12V Trigger Connections 18

Many Rotel amplifiers offer the option of turning them on and off using a 12 volt trigger signal sent to them. The RC-1550 provides a 12 volt trigger output to take advantage of this feature. When the RC-1550 is turned on, a 12 volt DC signal is sent to the amplifier to turn them on. When the RC-1550 is put in STANDBY mode, the trigger signal is interrupted and the amplifiers turn off.

To use the remote turn on feature, connect the RC-1550 12V TRIGGER OUT jack to the 12 volt trigger input of a Rotel amplifier, using a cable with mono 3.5 mm mini-plugs on both ends. The +12 V DC signal appears at the "tip" connector.

Phones Output 10

The Phones output allows you to connect headphones for private listening. This output accommodates standard 1/8" stereo mini plugs. If your headphones have a 1/4" plug you will need an adapter plug. Contact your authorized Rotel dealer, to get the correct adapter plug.

Note: *Plugging in a set of headphones does not cut off the signal to the outputs. In most instances you should turn off the power amplifier when listening to headphones.*

Media Player Input 9

A 3.5mm (1/8") stereo input socket for a "Media Player" is provided on the front of the RC-1550. To select it, turn the front panel LISTENING control 8 to AUX or press the AUX 1 button 6 on the RR-AT94 remote control.

Any portable stereo cassette, compact disc player or hard disc playback device can be connected via this input. If the Media Player input is connected to the headphone outputs of the player note that you may need to adjust the volume control on the player for sound to be heard. If the sound is loud and distorted turn down the volume on the player. If the sound is not loud enough, even when the RC-1550 volume control is turned up fairly high, then carefully turn up the volume control on the player.

Note: *When the 3.5mm (mini jack) is inserted into the Media Player socket the rear input called AUX is disconnected. Removing the 3.5mm plug from the Media player socket will allow the rear AUX input to function.*

Audio Controls

Volume Controls 5 and 6

The front panel Volume control 5 increases or decreases the volume in both channels at the same time. Turn it clockwise to increase the volume or counterclockwise to decrease the volume. On the RR-AT94 remote use the Volume + and – buttons 7 to increase or decrease the volume level.

Mute Button 8

Remote Only

Push the MUTE button on the remote once to turn the sound off. Press the button again to restore previous volume levels. The LED in the volume control will flash when the unit is muted.

Note: *Pressing the volume buttons on the remote also cancels the muting function.*

Balance Control 6

The Balance Control adjusts the left-to-right balance of the sound output. Normally the control should be in the center position. In some situations, typically when the main listening position is not ideally centered between the speakers, it may be necessary to adjust the control to achieve proper left-to-right balance. Turning the control counter-clockwise shifts the sound balance to the left. Turning the control clockwise shifts the sound balance to the right.

Tone On/Off Switch 4

When the Tone Switch is in the Off (out) position the Bass and Treble Control circuits are bypassed to ensure the purest possible sound. Leave the Tone Switch in the Off position unless you want to use the Tone Controls. Push in the Tone Switch if you want to adjust the Tone Controls.

Bass and Treble Controls 3

When the Tone Switch is pushed in, turning the Bass and Treble Controls adjusts the tone balance of the sound. Turn the Controls clockwise to increase the bass or treble output. Turn the Controls counterclockwise to decrease the bass or treble output.

A properly set up high-performance audio system produces the most natural sound with little or no adjustment of the tone controls. Use these controls sparingly. Be particularly careful when turning the controls up (clockwise). This increases the power output in the bass or treble range, increasing the load on the amplifier and speakers.

Listening Selector Controls 8 6

Turn the front panel control 8, or press one of the remote control buttons 6, to select the input signal that goes to the main outputs and to the power amplifier – or, more simply, which source is heard.

Recording Selector Control

Front panel only

Turn the front panel control  to select the input signal that goes to the record outputs. When you are not recording, set the control to Off. This minimizes the chance of interference from other components in the system.

Having a separate Recording and Listening selector adds a significant degree of flexibility in how you can use the RC-1550. For example by selecting CD with the Record Selector and selecting Tuner with the Listening Selector you can record a CD onto a tape while listening to the tuner.





If you have a three-head recorder or a DAT recorder that allows simultaneous read and write operation, you can monitor the recording by setting the LISTENING control  to the Tape 1 or Tape 2 position.

Note: If you select TAPE 1 with the RECORDING control , the recording signal will only be available at the TAPE 2 recording outputs. To copy a tape from one tape recorder to another, connect the source recorder to the TAPE 1 inputs and outputs and set the RECORDING control to Tape 1. Connect tape recorder you are copying to to the Tape 2 inputs and outputs.





Controlling Other Components

In addition to operating many of the controls of the RC-1550, the RR-AT94 remote control can operate basic features of some Rotel CD players, DVD players, and AM/FM tuners.



CD Functions

The  PLAY,  STOP,  PAUSE,   TRACK and, RANDOM buttons, and NUMERIC buttons (0 - +10) operate many Rotel CD players after the CD button on the remote has been pressed.

DVD Functions

The  PLAY,  STOP,  PAUSE,   TRACK and RANDOM buttons operate Rotel DVD players, after the AUX1 button on the remote has been pressed.

Tuner Functions

The BAND, TUNING  , and additional tuning feature buttons (PTY, TA, TP, etc.) operate Rotel tuners, after the TUNER listening button on the remote has been pressed.

Note: By default, the RR-AT94 operates the Rotel RT-1080/RT-1082/RT-1084 tuners. The remote can be reprogrammed to operate the RT-940AX tuner. This programming only needs to be done once:

To program for the RT-940AX: press the POWER button and the 2 button simultaneously.

To program for the RT-1080/RT-1082/RT-1084: press the POWER button and the 1 button simultaneously.

Troubleshooting

Most difficulties in audio systems are the result of incorrect connections, or improper control settings. If you encounter problems, isolate the area of the difficulty, check the control settings, determine the cause of the fault and make the necessary changes. If you are unable to get sound from the RC-1550, refer to the suggestions for the following conditions:

Standby Power Indicator Is Not Lit

The Standby Power Indicator should be lit whenever the RC-1550 is plugged into the wall power outlet. If it does not light, test the power outlet with another electrical device, such as a lamp. Be sure the power outlet being used is not controlled by a switch that has been turned off.

Fuse Replacement

If another electrical device works when plugged into the power outlet, and the Standby Indicator still will not light when the RC-1550 is plugged into the wall outlet, it indicates that the internal power fuse may have blown. If you believe this has happened, contact your authorized Rotel dealer to get the fuse replaced.

No Sound

Check the signal source to see if it is functioning properly. Make sure the cables from the signal source to the RC-1550 inputs are connected properly. Be sure the Listening Selector is set to the proper input. Check the power amplifier for power and proper operation. Check all the wiring between the RC-1550 and the power amplifier, and the power amplifier and speakers.



Remote Control Code Conflicts

Rotel uses the same IR remote control codes for all its audio products. In systems that have multiple Rotel products, the IR control codes of a remote control that is supplied with one product may interfere with the control codes of another product. The RR-AT94 and the RC-1550 can be set to alternate control codes to prevent such conflicts.

To change the IR codes of the RR-AT94, press the Phono button and the 2 button at the same time. To change the IR codes of the RC-1550, point the RR-AT94 at the RC-1550 then press and hold the 2 button for 5 seconds. The LED in the volume control will flash to indicate the IR code has changed.

Note: After changing the remote codes for the remote control and the preamplifier as described above, the remote control will no longer operate the Rotel tuners. To return the RR-AT94 IR code to the default setting, press the Phono button and the 1 button at the same time. To return the IR code of the RC-1550 to the default setting, point the RR-AT94 at the RC-1550 and press and hold the 1 button for 5 seconds. The LED in the volume control will flash to indicate the IR code has changed.

Resetting the IR codes

Should you need to reset the IR code, press the MUTE button  on the RR-AT94 remote control for more than 5 seconds while pointing it at the RC-1550. The unit will return to default condition and the Listening CD LED  will turn on to indicate the IR code is reset. Contact your authorized Rotel dealer for further information.

Specifications

Total Harmonic Distortion (20Hz-20kHz)	< 0.006%
Intermodulation Distortion (60 Hz : 7 kHz, 4:1)	< 0.006% at 1V output
Input Sensitivity / Impedance	
Phono	1.4 mV / 68 kOhms
Line Level	170 mV / 24 kOhms
Phono Overload	70 mV
Output Sensitivity / Impedance	1 V / 100 Ohms
Usable Headphone Impedance	8 – 2,000 Ohms
Frequency Response	
Phono Input	20Hz – 20kHz, ±0.5dB
Line Level Input	4Hz – 100kHz, +0, –3dB
Tone Controls	
Bass	±6dB at 100Hz
Treble	±6dB at 10kHz
Signal to Noise Ratio (IHF "A" weighted)	
Phono	70 dB
Line Level	95 dB
Power Requirements	
USA Version	120 Volts, 60 Hz
European Version	230 Volt, 50 Hz
Power Consumption	6 Watts
Standby Power Consumption	1 Watts
Dimensions (W x H x D)	431 x 99 x 337 mm
	17 x 4 x 13 ¹ / ₄ "
Front Panel Height	2U / 88.1mm / 3 ¹ / ₂ "
Weight (net)	6.2 kg, 13.64 lbs.

All specifications are accurate at the time of printing.

Rotel reserves the right to make improvements without notice.

Remarques importantes concernant la sécurité

ATTENTION : Il n'y a à l'intérieur aucune pièce susceptible d'être modifiée par l'utilisateur. Adressez-vous impérativement à une personne qualifiée.

ATTENTION : Pour réduire tout risque d'électrisation ou d'incendie, ne pas exposer l'appareil à une source humide, ou à tout type de risque d'éclaboussure ou de renversement de liquide. Ne pas poser dessus d'objet contenant un liquide, comme un verre, un vase, etc. Prenez garde à ce qu'aucun objet ou liquide ne tombe à l'intérieur de l'appareil par ses orifices de ventilation. Si l'appareil est exposé à l'humidité ou si un objet tombe à l'intérieur, débranchez-le immédiatement de son alimentation secteur, et adressez-vous immédiatement et uniquement à une personne qualifiée et agréée.

Tous les conseils de sécurité et d'installation doivent être lus avant de faire fonctionner l'appareil. Conservez soigneusement ce livret pour le consulter à nouveau pour de futures références.

Tous les conseils de sécurité doivent être soigneusement respectés. Suivez les instructions. Respectez les procédures d'installation et de fonctionnement indiquées dans ce manuel.

L'appareil doit être nettoyé uniquement avec un chiffon sec ou un aspirateur.

L'appareil doit être placé de telle manière que sa propre ventilation puisse fonctionner, c'est-à-dire avec un espace libre d'une dizaine de centimètres minimum autour de lui.

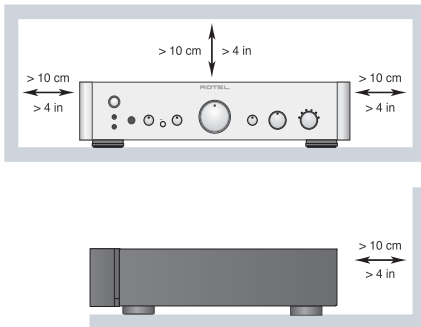

Il ne doit pas être posé sur un fauteuil, un canapé, une couverture ou toute autre surface susceptible de boucher ses ouïes d'aération ; ou placé dans un meuble empêchant la bonne circulation d'air autour des orifices d'aération.

Cet appareil doit être placé loin de toute source de chaleur, tels que radiateurs, chaudières, bouches de chaleur ou d'autres appareils (y compris amplificateurs de puissance) produisant de la chaleur.

ATTENTION : La prise secteur en face arrière constitue le moyen principal pour connecter/déconnecter l'appareil de son alimentation secteur. L'appareil doit donc être installé de telle manière que ce câble d'alimentation soit accessible en permanence.

Cet appareil doit être branché sur une prise d'alimentation secteur, d'une tension et d'un type conformes à ceux qui sont indiqués sur la face arrière de l'appareil (USA : 120 V/60 Hz, CE : 230 V/50 Hz)

Brancher l'appareil uniquement grâce au cordon secteur fourni, ou à un modèle équivalent. Ne pas tenter de modifier ou changer la prise. Notamment, ne pas tenter de supprimer la prise de terre (troisième broche de la prise) si celle-ci est présente. Si la prise n'est pas conforme à celles utilisées dans votre installation électrique, consultez un électricien agréé. Ne pas utiliser de cordon rallonge.

Prendre garde à ce que ce cordon d'alimentation ne soit pas pincé, écrasé ou détérioré sur tout son trajet, et à ce qu'il ne soit pas mis en contact avec une source de chaleur. Vérifiez soigneusement la bonne qualité des contacts, à l'arrière de l'appareil comme dans la prise murale.

La prise d'alimentation secteur constitue le moyen radical de déconnexion de l'appareil. Elle doit donc rester en permanence accessible, car sa déconnexion constitue la seule assurance que l'appareil n'est plus alimenté par le secteur. La diode LED de mise en veille Standby ne s'allume plus lorsque ce cordon d'alimentation est débranché.

Prendre garde à ce que ce cordon d'alimentation ne soit pas pincé, écrasé ou détérioré sur tout son trajet, et à ce qu'il ne soit pas mis en contact avec une source de chaleur. Vérifiez soigneusement la bonne qualité des contacts, à l'arrière de l'appareil comme dans la prise murale.

Débranchez le câble d'alimentation en cas d'orage, ou si l'appareil ne doit pas être utilisé pendant une longue période.

N'utilisez que des accessoires préconisés par le constructeur.

N'utilisez que des meubles, supports, systèmes de transport recommandés par Rotel. Procédez toujours avec la plus extrême précaution lorsque vous déplacez l'appareil, afin d'éviter tout risque de blessure.



L'appareil doit être immédiatement éteint, débranché puis retourné au service après-vente agréé dans les cas suivants :

- Le câble d'alimentation secteur ou sa prise est endommagé.
- Un objet est tombé, ou du liquide a coulé à l'intérieur de l'appareil.
- L'appareil a été exposé à la pluie.
- L'appareil ne fonctionne manifestement pas normalement.
- L'appareil est tombé, ou le coffret est endommagé.



ATTENTION : POUR RÉDUIRE LE RISQUE D'ÉLECTROCUTION, NE PAS RETIRER LE CAPOT. IL N'Y A À L'INTÉRIEUR AUCUNE PIÈCE SUSCEPTIBLE D'ÊTRE MODIFIÉE PAR L'UTILISATEUR. EN CAS DE PROBLÈME, ADRESSEZ-VOUS À UN RÉPARATEUR AGRÉÉ.



CAUTION: TO PREVENT ELECTRIC SHOCK, MATCH WIDE BLADE OF PLUG TO WIDE SLOT. INSERT FULLY.

ATTENTION: POUR ÉVITER LES CHOCS ÉLECTRIQUES, INTRODUIRE LA LAME LA PLUS LARGE DE LA FICHE DANS LA BORNE CORRESPONDANTE DE LA PRISE ET POUSSER JUSQU'AU FOND.

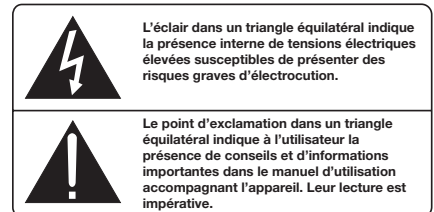

L'éclair dans un triangle équilatéral indique la présence interne de tensions électriques élevées susceptibles de présenter des risques graves d'électrocution.

Le point d'exclamation dans un triangle équilatéral indique à l'utilisateur la présence de conseils et d'informations importantes dans le manuel d'utilisation accompagnant l'appareil. Leur lecture est impérative.

Tous les appareils Rotel sont conçus en totale conformité avec les directives internationales concernant les restrictions d'utilisation de substances dangereuses (RoHS) pour l'environnement, dans les équipements électriques et électroniques, ainsi que pour le recyclage des matériaux utilisés (WEEE, pour Waste Electrical and Electronic Equipment).



Le symbole du conteneur à ordures barré par une croix indique la compatibilité avec ces directives, et le fait que les appareils peuvent être correctement recyclés ou traités dans le respect total de ces normes.

Le symbole du conteneur à ordures barré par une croix indique la compatibilité avec ces directives, et le fait que les appareils peuvent être correctement recyclés ou traités dans le respect total de ces normes.



Ce symbole signifie que cet appareil bénéficie d'une double isolation électrique. Sa prise d'alimentation n'a pas besoin d'être reliée à la terre ou à une masse particulière.



Sommaire

Figure 1: Commandes et Branchements	3
Figure 2: Télécommande RR-AT94	3
Figure 3: Branchements des entrées et des sorties	4
Remarques importantes	5
Remarques importantes concernant la sécurité	12
Au sujet de Rotel	13
Démarrage	13
Quelques précautions	14
Installation	14
Choix des câbles	14
La télécommande	14
Capteur de télécommande Z	14
Piles de la télécommande	14
Alimentation secteur et mise sous tension	14
Prise d'alimentation secteur 19	14
Interrupteur et indicateur de mise en veille STANDBY 1 et touche POWER de la télécommande E	15
Branchement des signaux en entrée 12 et 13	15
Entrées niveau Ligne 13	15
Entrée Phono 12 et prise de masse 11	15
Branchements de l'enregistreur 14	15
Prises de sortie 15	15
Entrées et sorties IR (infrarouge)	15
Entrée télécommande externe 16	15
Sortie IR 17	16
Prise de commutation TRIGGER 12 V 16	16
Prise casque 10	16
Media Player 9	16
Commandes audio	16
Contrôle de volume 5 et C	16
Touche silence Mute A	16
Contrôle de balance 5	16
Mise en/hors service des correcteurs de timbre Tone 4	16
Correcteurs grave et aigu 3	17
Touches de sélection de source en écoute B B	17
Commande de sélection de source en enregistrement Recording 7	17
Commande des autres maillons	17
Fonctions CD D G	17
Fonctions DVD D G	17
Fonctions Tuner F	17
Problèmes de fonctionnement	17
L'indicateur Power de mise sous tension ne s'allume pas	17
Remplacement du fusible	17
Pas de son	17
Conflits entre télécommandes (codes IR)	17
Remise à zéro du code IR	18
Spécifications	18

Au sujet de Rotel

Notre histoire commence il y a environ 50 ans. Depuis, au fil des années, nous avons reçu des centaines de prix et de récompenses, et satisfait des centaines de milliers de personnes – comme vous !

Rotel a été fondée par une famille passionnée de musique, qui a décidé de fabriquer des maillons Haute Fidélité sans compromis aucun. Depuis sa création, cette passion est restée intacte, et cette famille s'est fixée comme objectif de proposer à tous les audiophiles et mélomanes les meilleurs appareils possibles, quel que soit leur budget. Une volonté partagée par tous les employés de Rotel.

Les ingénieurs Rotel travaillent selon une équipe très soudée, écoutant, peaufinant chaque nouveau modèle jusqu'à ce qu'il atteigne exactement leurs standards – très élevés – de musicalité. Ils sont libres de choisir des composants en provenance du monde entier, afin de concevoir le produit le meilleur possible. C'est ainsi que vous trouverez dans nos appareils des condensateurs d'origine britannique ou allemande, des transistors japonais ou américains, tandis que les transformateurs toriques sont toujours fabriqués dans nos propres usines Rotel.

Nous sommes tous concernés par la qualité de l'environnement. Et, comme de plus en plus de produits électroniques sont fabriqués puis éliminés quelques années plus tard, il est désormais essentiel qu'un constructeur fabrique tous ses produits en veillant à ce qu'ils aient un impact minimum sur la terre et les nappes phréatiques.

Chez Rotel, nous sommes très fiers d'apporter notre pierre à ce nouvel édifice. Nous avons réduit la teneur en plomb de nos électroniques, en utilisant notamment une soudure spéciale ROHS, tandis que notre nouvelle gamme d'amplificateurs fonctionnant en classe D (non numérique) présente un rendement cinq fois supérieur aux générations conventionnelles précédentes, délivrant pourtant encore plus de puissance, avec une qualité encore supérieure. Ces appareils ne chauffent pas, dépensent beaucoup moins d'énergie, sont donc très bons pour l'environnement tout en étant encore plus musicaux.

En plus, nous imprimons tous nos catalogues et manuels sur papier recyclé.

Ce ne sont certes que de petites étapes. Mais ne sont-ce pas justement les plus importantes ? Nous continuons activement la recherche et la mise au point de nouvelles méthodes, et l'utilisation de nouveaux matériaux pour aboutir à un processus de fabrication général plus écologique et plus propre.

Tous les membres de l'équipe Rotel vous remercient pour l'achat de cet appareil. Nous sommes persuadés qu'il vous offrira de nombreuses années d'intense plaisir musical.

Démarrage

Nous vous remercions d'avoir acheté ce préamplificateur stéréo Rotel RC-1550. Il a été spécialement conçu pour vous fournir des heures et des heures de plaisir musical en tant que cœur d'une chaîne haute-fidélité de très haute qualité.

Le RC-1550 est un préamplificateur très complet, de très hautes performances. Les différents aspects de sa conception ont été réalisés de manière à reproduire toute la dynamique comme les plus subtiles nuances de la musique. Le RC-1550 est entre autres équipé d'une alimentation entièrement régulée, utilisant un transformateur torique spécialement fabriqué pour Rotel et des condensateurs « slit-foil » également de fabrication exclusive pour Rotel. La faible impédance de cette alimentation assure une énorme réserve de puissance, capable de faire face aux exigences les plus élevées. Cette conception est évidemment plus coûteuse, mais elle est essentielle pour le respect de la musique.

Les circuits imprimés du RC-1550 possèdent des pistes parfaitement symétriques. Elles préservent ainsi parfaitement l'intégrité « temporelle » de la musique. Les composants utilisés sont par exemple des résistances à film métallique et des condensateurs au polystyrène ou polypropylène sur tous les points critiques du trajet du signal. Les plus infimes détails ont été analysés avec soin, afin que rien ne vienne détruire l'exceptionnelle musicalité de ce préamplificateur.

Les principales fonctions du RC-1550 sont faciles à comprendre et à utiliser. Elles ne diffèrent en rien de celles d'une chaîne haute-fidélité traditionnelle. Branchez simplement les sources associées et écoutez !

Quelques précautions

Veillez lire ce manuel d'utilisation très soigneusement. Il vous donne toutes les informations nécessaires aux branchements et fonctionnement du RC-1550 pour son fonctionnement optimal dans votre système, ainsi que, plus généralement, pour obtenir des performances musicales parfaites. Si vous vous posez encore des questions, n'hésitez pas à contacter immédiatement votre revendeur agréé Rotel.

Conservez soigneusement l'emballage du RC-1550. Il constitue le meilleur et le plus sûr moyen pour le transport futur de votre nouvel appareil, afin d'éviter tout dommage sérieux à celui-ci.

Remplissez et envoyez le coupon d'enregistrement fourni dans l'emballage du RC-1550. Conservez la facture de votre appareil : c'est la meilleure preuve de votre propriété et de la date réelle d'achat. Elle sera nécessaire pour mettre éventuellement en jeu la garantie.

Installation

Comme tous les appareils traitant des signaux relativement faibles, le RC-1550 est sensible à son environnement immédiat. Évitez de le poser au-dessus de l'amplificateur de puissance. Vous éviterez ainsi l'apparition éventuelle de ronflements parasites. Nous vous recommandons d'acquérir un de ces meubles spécialement conçus pour les chaînes haute-fidélité. Un tel meuble est conçu pour réduire ou supprimer les vibrations qui pourraient affecter la qualité sonore. Votre revendeur vous donnera toutes les informations nécessaires à ce sujet.

Choix des câbles

Vérifiez que les câbles d'alimentation secteur d'une part, les câbles de modulation analogique d'autre part, et enfin les câbles transportant un signal numérique soient bien éloignés les uns des autres. Cela pour éviter toute interférence susceptible de générer des bruits parasites. N'utiliser que des câbles de très bonne qualité, soigneusement blindés, qui contribueront aussi à éviter la pollution par des parasites externes.

Votre revendeur agréé Rotel est en mesure de vous donner tous les conseils nécessaires quant au choix de câbles de bonne qualité.

La télécommande

Le RC-1550 est livré avec une télécommande RR-AT94 qui reprend la majorité des fonctions du RC-1550. Elle permet de plus de télécommander de nombreuses fonctions présentes sur d'autres appareils Rotel : lecteurs de CD ou DVD, tuners AM/FM. Voir plus loin le chapitre « Commande des autres maillons » dans ce manuel.

Capteur de télécommande

Ce capteur reçoit les signaux infrarouge envoyés par la télécommande. Ne pas l'obstruer ou le rendre invisible pour la télécommande, sinon celle-ci ne fonctionnera pas correctement.

Le fonctionnement de la télécommande peut également présenter des problèmes si ce capteur est exposé à une lumière trop vive, particulièrement les rayons du soleil. Certains types d'éclairages, comme les lampes à halogène, qui émettent beaucoup d'infrarouge, peuvent également entraîner des interférences. Enfin, la télécommande RR-AT94 ne fonctionnera pas correctement si ses piles sont trop faibles.

Note : Pour utiliser la télécommande, dirigez-la vers la face avant du RC-1550.

Piles de la télécommande

Deux piles type UM-4/AAA (fournies) doivent être installées avant de faire fonctionner la télécommande. Pour installer les piles, ôtez le couvercle à l'arrière de la RR-AT94. Installez les piles comme indiqué sur l'illustration présente dans le logement des piles. Testez le bon fonctionnement de la télécommande, puis placez le couvercle des piles. Lorsque les piles commenceront à être usées, le fonctionnement vers le RC-1550 montrera quelques problèmes erratiques. Installez alors des piles neuves pour éliminer ce problème.

Alimentation secteur et mise sous tension

Prise d'alimentation secteur

Note : Assurez-vous que le réglage de volume est bien positionné sur zéro (complètement dans le sens inverse des aiguilles d'une montre) avant de brancher la prise secteur.

Branchez le câble d'alimentation secteur fourni dans la prise correspondante à l'arrière de l'appareil. Ne pas brancher l'autre extrémité dans la prise murale tant que tous les branchements en entrées et en sorties n'ont pas été totalement terminés et vérifiés.

Nous vous conseillons vivement de brancher le RC-1550 directement, dans une prise murale munie de deux broches. N'utilisez pas de câble rallonge. Une prise multiple pourra éventuellement être utilisée, mais seulement si elle possède la capacité en courant (ampères) demandée par le RC-1550 et les autres appareils branchés dessus.

Votre RC-1550 a été configuré en usine pour la tension d'alimentation secteur du pays pour lequel il est prévu (120 ou 230 volts, fréquence 50 ou 60 Hz). Cette valeur est indiquée sur une étiquette, en face arrière.

Note : Si vous devez déménager dans un autre pays, il est possible de modifier l'alimentation du RC-1550. Ne tentez pas d'effectuer cette transformation vous-même. Elle nécessite une intervention interne présentant des risques d'électrocution si certaines précautions ne sont pas respectées. Consultez directement un revendeur agréé Rotel pour connaître la procédure à suivre.

Si vous vous absentez pendant une longue période (un mois ou plus), nous vous conseillons de débrancher la prise murale d'alimentation (ainsi d'ailleurs que celles de tous les autres maillons électroniques de votre installation).

Interrupteur et indicateur de mise en veille STANDBY ¹ et touche POWER de la télécommande ^E

La touche de mise sous tension STANDBY ¹ se trouve sur la gauche de la façade. Pour utiliser le RC-1550, pressez la touche repérée STANDBY (mise en veille). La touche doit rester dans sa position enclenchée IN, et l'anneau lumineux autour de la touche Standby s'allume. De plus, les indicateurs sous les touches d'entrée d'écoute (Listening) ^B s'allument également.

Quand la touche Standby de la face avant est pressée, vous pouvez allumer le RC-1550 ou le mettre en mode de veille Standby avec la touche repérée POWER ^E de la télécommande.

Lorsque le RC-1550 est en mode de veille Standby, une simple pression sur une des touches de sélection d'une source, sur la télécommande RR-AT94 ^B suffit à allumer l'appareil tout en sélectionnant en lecture l'entrée correspondante.

Si vous ne souhaitez pas utiliser le RC-1550 pendant une longue période de temps, pressez à nouveau la touche STANDBY de la face avant pour éteindre complètement l'appareil. La touche est alors complètement désenclenchée, et tous les indicateurs s'éteignent.

Note : Assurez-vous que le réglage de volume est bien positionné sur zéro (complètement dans le sens inverse des aiguilles d'une montre) avant de brancher la prise secteur.

Branchement des signaux en entrée ¹² et ¹³

[Voir Figure 3.]

Le RC-1550 utilise des prises classiques de type RCA pour toutes ses entrées.

Note : Pour éviter tout bruit parasite susceptible d'endommager les enceintes acoustiques, assurez-vous que tout le système est éteint avant d'effectuer le moindre branchement.

Entrées niveau Ligne ¹³

Les entrées repérées CD, Tuner et Aux du RC-1550 sont des entrées « Niveau Ligne ». Elles vous permettent de brancher des sources comme les lecteurs de CD, les magnétoscopes stéréo, les tuners, les sections audio des lecteurs LaserDisc ou de DVD, un enregistreur de vidéodisque, un tuner ou un magnétoscope (traitement de l'audio).

Les canaux gauche et droit sont clairement repérés et doivent être branchés sur les canaux correspondants de chaque source. Les prises gauches sont de couleur blanche, les prises droites sont de couleur rouge. N'utilisez que des câbles d'excellente qualité pour relier les sources au RC-1550. Contactez à ce sujet votre revendeur agréé Rotel.

Entrée Phono ¹² et prise de masse ¹¹

Branchez le câble en provenance de la platine tourne-disque dans les prises appropriées gauche et droite repérées Phono. Si la platine TD possède un câble de masse, branchez celui-ci dans la borne à vis spéciale à gauche des prises Phono. Cela élimine un éventuel ronflement.

Branchements de l'enregistreur ¹⁴

Les entrées et sorties repérées Tape 1 et Tape 2 peuvent être branchées sur n'importe quel enregistreur acceptant et produisant des signaux audio analogiques de niveau Ligne. N'importe quel enregistreur audio conventionnel est ainsi utilisable.

Souvenez-vous que les sorties du RC-1550 doivent être branchées sur les entrées enregistrement de l'enregistreur ; inversement, les entrées du RC-1550 seront reliées sur les sorties lecture de l'enregistreur. Comme pour les autres maillons, respectez les canaux gauche et droit. N'utilisez également que des câbles de très haute qualité.

Prises de sortie ¹⁵

La majorité des prises RCA de sortie sont compatibles avec les prises d'entrée de la très grande majorité des amplificateurs de puissance du marché. Comme toujours, n'utilisez que du câble de liaison de très haute qualité, et vérifiez bien que vous n'intervertissez pas les canaux gauche et droit par rapport à l'amplificateur de puissance.

Note : Il y a deux paires de prises de sortie RCA sur le RC-1550. La seconde paire de prises peut être utilisée dans certaines installations particulières, par exemple pour alimenter un second amplificateur de puissance stéréo ou pour envoyer le signal de sortie vers un processeur sonore particulier.

Entrées et sorties IR (infrarouge)

Entrée télécommande externe ¹⁶

Cette prise jack 3,5 mm (repérée EXT REM IN) reçoit les codes de commande de n'importe quel récepteur infrarouge du commerce (Xantech, etc.) placé dans la pièce principale. Cette caractéristique est très utile si l'appareil est placé dans un meuble rendant invisible son capteur intégré. Consultez votre revendeur agréé Rotel pour de plus amples informations sur ces récepteurs-émetteurs infrarouge externes, et pour connaître le câblage correct de la prise d'entrée correspondante.

Note : Les signaux IR envoyés sur la prise EXTERNAL REMOTE IN peuvent être relayés via des maillons sources utilisant des émetteurs IR externes, ou via des connexions câblées depuis les prises repérées IR OUT.

Sortie IR 17

Les prises repérées IR OUT 1 et 2 renvoient les signaux infrarouge reçus sur la prise EXTERNAL REM IN, vers un émetteur infrarouge placé devant la façade de n'importe quel appareil ou vers les appareils Rotel équipés de prises d'entrée IR compatibles sur leur face arrière.

Ces sorties permettent, en renvoyant les codes infrarouge, de piloter d'autres maillons alors que les récepteurs infrarouge de ceux-ci sont obstrués ou invisibles.

Consultez votre revendeur agréé Rotel pour de plus amples informations sur ces systèmes de répéteurs infrarouge.

Note : La prise EXT REM IN placée juste à côté de ces prises est utilisable avec des capteurs IR externes qui dupliquent purement et simplement le capteur-récepteur intégré dans la face avant, et placé dans la même pièce.

Prise de commutation TRIGGER 12 V 18

Certains amplificateurs Rotel offrent la possibilité d'être allumés et éteints automatiquement en recevant ou non simplement un « signal » composé d'une tension de 12 volts. La prise « 12V Trigger » du RC-1550 fournit cette tension. Lorsque le RC-1550 est allumé, un signal de 12 V est envoyé dans la prise d'entrée Trigger des amplificateurs, pour les allumer également. Lorsque le RC-1550 est en mode de veille STANDBY, cette tension Trigger est coupée, ce qui a pour effet d'éteindre simultanément tous les amplificateurs reliés de cette manière au RC-1550.

Pour utiliser cette fonction, brancher la prise repérée 12V TRIGGER OUT du RC-1550 dans une entrée 12 volts Trigger d'un amplificateur de puissance Rotel, en utilisant un câble mono équipé de prises mini-jacks 3,5 mm à ses deux extrémités. Le positif +12 V CC se trouve sur la pointe de chaque mini-jack.

Prise casque 10

La prise casque repérée « Phones » permet une écoute au casque privée. Cette prise est au standard jack stéréo 3,5 mm. Si votre casque est équipé d'une prise jack 6,35 mm, votre revendeur pourra vous fournir un adaptateur spécial.

Note : Le branchement d'un casque ne coupe pas pour autant le signal sur les sorties principales du RC-1550. L'amplificateur reçoit donc toujours ce signal et, s'il est allumé, l'envoie vers les enceintes acoustiques.

Media Player 9

Une prise jack stéréo 3,5 mm « Media Player », pour « Lecteur audio » (baladeur MP3, par exemple), est disponible sur la façade du RC-1550. Pour sélectionner cette entrée, choisissez la position AUX du sélecteur d'entrée de la face avant B, ou pressez la touche AUX 1 B sur la télécommande RR-AT94.

N'importe quel lecteur de cassette portable, lecteur de disque ou disque dur peut être branché sur cette prise. N'oubliez pas, éventuellement, de régler le niveau sonore sur cette source portable pour le bon fonctionnement de cette entrée. Si le son est trop fort, avec beaucoup de distorsion, baissez le niveau sonore directement sur cette source. Au contraire, augmentez le volume sur la source si vous n'entendez que très faiblement le son au travers des enceintes, le bouton de volume du RC-1550 étant déjà réglé à une valeur élevée.

Note : Lorsque vous insérez une prise jack stéréo 3,5 mm, la commutation sur cette prise Media Player est automatique, entraînant simultanément la coupure de la source éventuellement branchée sur les prises repérées AUX en face arrière.

Commandes audio

Contrôle de volume S et C

Le bouton de volume en face avant S permet de diminuer ou d'augmenter le volume sonore simultanément sur les deux canaux. La rotation dans le sens des aiguilles d'une montre du bouton de volume augmente le niveau sonore, et la rotation dans le sens inverse des aiguilles d'une montre le diminue. Sur la télécommande RR-AT94, utilisez les touches + et - C pour respectivement augmenter ou diminuer le volume sonore.

Touche silence Mute A

Sur la télécommande uniquement

Pour couper temporairement le son du système, pressez la touche repérée MUTE sur la télécommande RR-AT94. Pressez de nouveau sur cette touche pour rétablir le volume sonore exactement au niveau où il se trouvait au préalable. La diode LED intégrée au bouton de volume clignote pendant que cette fonction Mute est activée.

Note : Une pression sur une des touches Volume de la télécommande a pour effet de désactiver également la fonction Mute.

Contrôle de balance E

Ce contrôle permet d'ajuster la balance gauche-droite du signal sonore. Normalement, cette commande doit se trouver en position centrale, à zéro. Dans certaines situations, généralement lorsque la position d'écoute n'est pas parfaitement centrée entre les deux enceintes acoustiques, il peut être nécessaire de modifier plus ou moins cet équilibre central. Une rotation dans le sens contraire des aiguilles d'une montre privilégie le canal de gauche. Dans le sens des aiguilles d'une montre, le niveau augmente sur le canal de droite.

Mise en/hors service des correcteurs de timbre Tone 4

Lorsque cette commande Tone Switch est en position Off (relâchée), les circuits de correction grave et aigu sont volontairement court-circuités et donc inefficaces, afin de conserver le son le plus pur possible. Laisser ce sélecteur dans cette position, tant que vous ne souhaitez pas modifier l'équilibre des timbres en modifiant les réglages grave ou aigu.

Correcteurs grave et aigu [3]

Quand la commande Tone Switch est dans sa position enclenchée (bouton enfoncé), les commandes de correction grave et aigu permettent de modifier la balance tonale du son. Tournez les commandes respectives grave et aigu dans le sens des aiguilles d'une montre pour augmenter le niveau de grave et/ou d'aigu, et dans le sens inverse pour le diminuer.

Un système audio de hautes performances fournit la meilleure qualité sonore en ne touchant pas, ou très peu, à ces correcteurs. Utilisez-les donc toujours avec parcimonie. Soyez surtout vigilant lorsque vous augmentez le niveau de grave ou d'aigu. Vous envoyez en effet alors beaucoup plus de puissance aux haut-parleurs des enceintes acoustiques, avec dans certains cas le risque de les endommager.

Touches de sélection de source en écoute [B] [B]

Tourner le sélecteur de la face avant [B] ou presser une des touches de la télécommande [B] permet de choisir la source que l'on désire écouter, c'est-à-dire celle qui est envoyée sur la sortie principale Main afin d'être amplifiée par l'amplificateur de puissance. C'est, plus simplement, la source que vous désirez écouter.

Commande de sélection de source en enregistrement Recording [7]

Sur la face avant uniquement

Tournez le sélecteur de la face avant [7] pour sélectionner le signal d'entrée envoyé sur les sorties d'enregistrement Record. Si vous ne souhaitez pas enregistrer, laissez ce sélecteur sur sa position « Off ». Cela évite tout risque d'interférences entre les différents maillons branchés sur le système.

Le fait de disposer de sélecteurs d'écoute et d'enregistrement séparés ajoute beaucoup à la souplesse d'utilisation du RC-1550. Par exemple, en choisissant « CD » sur le sélecteur d'enregistrement Record et « Tuner » sur le sélecteur d'écoute Listening, vous pouvez parfaitement copier un disque CD sur bande pendant que vous écoutez la radio.

Si vous possédez un enregistreur trois têtes ou de type DAT, vous pouvez parfaitement effectuer simultanément les opérations d'enregistrement d'une source et d'écoute du résultat enregistré, en utilisant sur le sélecteur d'écoute LISTENING [B] la position Tape 1 ou Tape 2.

Note : *OSi vous sélectionnez TAPE 1 avec le sélecteur d'enregistrement RECORDING [7], le signal enregistré ne sera disponible que les sorties d'enregistrement TAPE 2. Pour copier une bande sur une autre, branchez le magnétophone-source lisant la bande d'origine sur les entrées et sorties Tape 1, et le magnétophone servant à enregistrer la copie sur les entrées et sorties Tape 2.*

Commande des autres maillons

En plus des commandes concernant le RC-1550, la télécommande RR-AT94 fournie avec lui peut télécommander les fonctions principales de nombreux autres maillons Rotel, comme des lecteurs de CD, lecteurs de DVD et tuners AM/FM.

Fonctions CD [D] [G]

Les touches repérées ► PLAY, ■ STOP, II PAUSE, ◀▶ TRACK et RANDOM, ainsi que le clavier numérique (0 – +10) fonctionnent pour la majorité des lecteurs de CD Rotel via la télécommande.

Fonctions DVD [D] [G]

Les touches repérées ► PLAY, ■ STOP, II PAUSE, ◀▶ TRACK et RANDOM fonctionnent pour la majorité des lecteurs de DVD Rotel via la télécommande, après avoir pressé auparavant la touche d'écoute AUX 1 sur cette dernière.

Fonctions Tuner [F]

Les touches BAND, TUNING ◀▶ et certaines fonctions complémentaires (PTY, TA, TP, etc.) fonctionnent avec les tuners Rotel via la télécommande, après avoir pressé auparavant la touche d'écoute TUNER sur cette dernière.

Note : *Par défaut, la télécommande RR-AT94 fonctionne avec les tuners Rotel RT-1080/RT-961/RT-955. La télécommande peut toutefois être reprogrammée pour fonctionner avec le tuner RT-940AX. Cette programmation se fait de la manière suivante :*

Pour programmer le RT-940AX : *pressez simultanément les touches POWER et 2.*

Pour programmer les RT-1080/RT-1082/RT-1084 : *pressez simultanément les touches POWER et 1.*

Problèmes de fonctionnement

La majorité des problèmes survenant dans une installation haute-fidélité est due à de mauvais branchements, ou à une mauvaise utilisation d'un ou de plusieurs maillons. Si le problème est bien lié au RC-1550, il s'agit très certainement d'un mauvais branchement. Voici quelques vérifications de base qui résolvent la majorité des problèmes rencontrés :

L'indicateur Power de mise sous tension ne s'allume pas

Le préamplificateur RC-1550 n'est pas alimenté par le secteur. Vérifiez la position de l'interrupteur de mise sous tension Standby (position ON). Vérifiez la qualité des contacts du cordon secteur, et l'alimentation réelle de la prise murale, avec une lampe de chevet, par exemple.

Remplacement du fusible

Si un autre appareil électrique fonctionne en étant branché dans la même prise que le RC-1550, mais que la diode Standby de ce dernier ne s'allume pas, le fusible de protection interne doit être remplacé. Contactez votre revendeur agréé Rotel qui remplacera immédiatement ce fusible.

Pas de son

Vérifiez qu'un signal sort bien de la source sélectionnée. Vérifiez le bon branchement des câbles entre la source et le RC-1550. Vérifiez que le sélecteur d'écoute Listening est bien positionné sur la source voulue. Vérifiez que l'amplificateur de puissance associé est bien alimenté et fonctionne correctement. Vérifiez aussi les câbles entre le RC-1550 et l'amplificateur de puissance, puis entre ce dernier et les enceintes acoustiques.

Conflits entre télécommandes (codes IR)

Rotel utilise les mêmes codes de commande infrarouge pour tous ses appareils audio. Dans un système utilisant plusieurs maillons Rotel, les codes de commande qui sont fournis pour un maillon donné peuvent donc interférer avec les codes de commande d'un second appareil. La RR-AT94 et le RC-1550 peuvent être réglés sur d'autres codes de commande, pour éliminer ce type de conflits.

Pour changer les codes IR de la RR-AT-94, pressez la touche Phono et la touche 2 simultanément. Pour changer les codes IR du TC-1550, pointez la RR-AT94 vers le RC-1550, puis pressez la touche 2 pendant au moins 5 secondes. La diode lumineuse du contrôle de volume doit clignoter, indiquant que le code IR a été modifié.

Note : Après avoir modifié les codes de télécommande avec le préamplificateur comme nous venons de l'indiquer, la télécommande ne fonctionnera plus avec des tuners Rotel. Pour revenir au fonctionnement d'origine de la RR-AT94, pressez les touches Phono et 1 en même temps. Pour revenir aux codes de contrôle par défaut entre la RR-AT94 et le RC-1550, dirigez la télécommande vers la face avant du RC-1550 puis pressez et maintenez la pression pendant au moins 5 secondes sur la touche 1 de la télécommande. La diode lumineuse du contrôle de volume doit clignoter, indiquant que le code IR a bien été modifié.

Remise à zéro du code IR

Si vous souhaitez remettre à zéro tous les codes infrarouges, pressez la touche MUTE (A) sur la RR-AT94 pendant au moins 5 secondes, tout en la pointant vers la face avant du RC-1550. L'appareil revient à son mode de fonctionnement d'origine, la diode CD Listening (B) s'allumant pour indiquer la remise à zéro effective des codes IR. Veuillez contacter votre revendeur agréé Rotel si vous souhaitez plus d'informations à ce sujet.

Spécifications

Distorsion harmonique totale (20 Hz – 20 kHz)	< 0,006 %
Distorsion d'intermodulation (60 Hz : 7 kHz, 4 : 1)	< 0,006 % sortie 1 V
Sensibilité/impédance d'entrée	
Entrée Phono –	1,4 mV/68 kilohms
Entrées niveau Ligne	170 mV/24 kilohms
Saturation entrée Phono	70 mV
Niveau de sortie/Impédance	1 V/100 ohms
Impédance utile sortie casque	8 – 2 000 ohms
Réponse en fréquence	
Entrée Phono	20 Hz – 20 kHz ± 0,5 dB
Entrées niveau Ligne	4 Hz – 100 kHz + 0, – 3 dB
Correcteur de timbres	
Grave	± 6 dB à 100 Hz
Aigu	± 6 dB à 10 kHz
Rapport signal/bruit (IHF pondéré A)	
Entrée Phono	70 dB
Entrées niveau Ligne	95 dB
Alimentation électrique	
Version USA	120 volts, 60 Hz
Version Europe	230 volts, 50 Hz
Consommation électrique	6 watts
Consommation électrique en veille (Standby)	1 watt
Dimensions (L x H x P)	431 x 99 x 337 mm
Hauteur face avant	2 U (88,1 mm)
Poids (net)	6,2 kg

Toutes les spécifications sont garanties exactes au moment de l'impression. Rotel se réserve le droit d'effectuer des améliorations sans préavis.

Wichtige Sicherheitshinweise

WARNUNG: Im Innern des Gerätes befinden sich keine vom Bediener zu wartenden Teile. Alle Servicearbeiten müssen von qualifiziertem Servicepersonal durchgeführt werden.

WARNUNG: Zum Schutz vor Feuer oder einem elektrischen Schlag darf das Gerät weder Feuchtigkeit noch Wasser ausgesetzt werden. Achten Sie darauf, dass keine Spritzer in das Gerät gelangen. Stellen Sie keine mit Flüssigkeit gefüllten Gegenstände (z. B. Vasen) auf das Gerät. Das Eindringen von Gegenständen in das Gehäuse ist zu vermeiden. Sollte das Gerät trotzdem einmal Feuchtigkeit ausgesetzt sein oder ein Gegenstand in das Gehäuse gelangen, so trennen Sie es sofort vom Netz. Lassen Sie es von einem Fachmann prüfen und die notwendigen Reparaturarbeiten durchführen.

Lesen Sie sich alle Hinweise vor dem Anschließen und dem Betrieb des Gerätes genau durch.

Bewahren Sie die Bedienungsanleitung so auf, dass Sie jederzeit auf sie zugreifen können.

Alle Warn- und Sicherheitshinweise in dieser Bedienungsanleitung und auf dem Gerät müssen genau beachtet werden. Außer den beschriebenen Handgriffen sind vom Bediener keine Arbeiten am Gerät vorzunehmen.

Reinigen Sie das Gehäuse nur mit einem weichen, trockenen Tuch oder einem Staubsauger.

Nutzen Sie das Gerät nicht in der Nähe von Wasser.

Stellen Sie sicher, dass um das Gerät ein Freiraum von 10 cm gewährleistet ist.

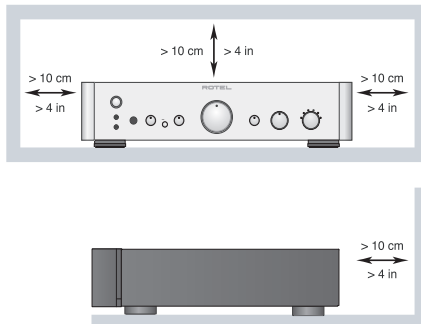

Stellen Sie das Gerät weder auf ein Bett, Sofa, Teppich oder ähnliche Oberflächen, damit die Ventilationsöffnungen nicht verdeckt werden. Das Gerät sollte nur dann in einem Regal oder in einem Schrank untergebracht werden, wenn eine ausreichende Luftzirkulation gewährleistet ist.

Stellen Sie das Gerät nicht in die Nähe von Wärmequellen (Heizkörper, Wärmespeicher, Öfen oder sonstige wärmeerzeugende Geräte).

WARNUNG: Die Verbindung mit dem Netz kann nur über den Netzanschluss an der Geräterückseite unterbrochen werden. Das Gerät muss so aufgestellt werden, dass Sie freien Zugriff auf den Netzanschluss haben.

Bevor Sie das Gerät in Betrieb nehmen, prüfen Sie, ob die Betriebsspannung mit der örtlichen Netzspannung übereinstimmt. Die Betriebsspannung (Europa: 230 V/50 Hz) ist an der Rückseite des Gerätes angegeben.

Schließen Sie das Gerät nur mit dem dazugehörigen zweipoligen Netzkabel an die Wandsteckdose an. Modifizieren Sie das Netzkabel auf keinen Fall. Versuchen Sie nicht, die Erdungs- und/oder Polarisationsvorschriften zu umgehen. Das Netzkabel ist an eine zweipolige Wandsteckdose anzuschließen. Verwenden Sie keine Verlängerungskabel.

Netzkabel sind so zu verlegen, dass sie nicht beschädigt werden können (z. B. durch Trittbelastung, Möbelstücke oder Erwärmung). Besondere Vorsicht ist dabei an den Steckern, Verteilern und den Anschlussstellen des Gerätes geboten.

Bei Gewitter oder wenn Sie das Gerät für eine längere Zeit nicht in Betrieb nehmen ziehen Sie den Netzstecker aus der Steckdose.

Benutzen Sie nur vom Hersteller empfohlenes Zubehör.

Verwenden Sie nur von Rotel empfohlene Transportmittel, Ständer, Racks, Halterungen oder Regalsysteme. Seien Sie vorsichtig, wenn Sie das Gerät in einem Ständer oder Rack bewegen, um Verletzungen durch Umkippen vorzubeugen.



Schalten Sie das Gerät sofort aus und ziehen Sie geschultes Fachpersonal zu Rate, wenn:

- das Netzkabel oder der Stecker beschädigt sind,
- Gegenstände bzw. Flüssigkeit in das Gerät gelangt sind,
- das Gerät Regen ausgesetzt war,
- das Gerät nicht ordnungsgemäß funktioniert bzw. eine deutliche Leistungsminderung aufweist,
- das Gerät hingefallen ist bzw. beschädigt wurde.

ACHTUNG

GEFAHR EINES ELEKTRISCHEN SCHLAGES. NICHT ÖFFNEN.

ACHTUNG: UM DIE GEFAHR EINES ELEKTRISCHEN SCHLAGES ZU REDUZIEREN, NICHT DIE GEHÄUSEABDECKUNG ENTFERNEN. IM INNERN BEFINDEN SICH KEINE VOM BEDIENER ZU WARTENDEN TEILE. ZIEHEN SIE NUR QUALIFIZIERTES PERSONAL ZU RATE.

APPLICABLE FOR USA, CANADA OR WHERE APPROVED FOR THE USAGE

CAUTION: TO PREVENT ELECTRIC SHOCK, MATCH WIDE BLADE OF PLUG TO WIDE SLOT, INSERT FULLY.

ATTENTION: POUR EVITER LES CHOCS ELECTRIQUES, INTRODUIRE LA LAME LA PLUS LARGE DE LA FICHE DANS LA BORNE CORRESPONDANTE DE LA PRISE ET POUSSER JUSQU'AU FOND.

Das Blitzsymbol mit Pfeil in einem gleichseitigen Dreieck macht den Benutzer auf das Vorhandensein gefährlicher Spannung im Gehäuse aufmerksam. Diese ist so groß, dass sie für eine Gefährdung von Personen durch einen elektrischen Schlag ausreicht.

Das Ausrufungszeichen in einem gleichseitigen Dreieck weist den Leser auf wichtige Betriebs- und Wartungshinweise in der dem Gerät beiliegenden Literatur hin.

Rotel-Produkte entsprechen den internationalen Richtlinien über die Beschränkung der Verwendung bestimmter gefährlicher Stoffe in Elektro- und Elektronikgeräten (Restriction of Hazardous Substances (kurz RoHS genannt)) und über Elektro- und Elektronik-Altgeräte (Waste Electrical and Electronic Equipment (WEEE)). Die durchgestrichene Mülltonne steht für deren Einhaltung und besagt, dass die Produkte ordnungsgemäß recycelt oder diesen Richtlinien entsprechend entsorgt werden müssen.



Dieses Symbol bedeutet, dass das Gerät doppelt isoliert ist. Es muss daher nicht geerdet werden.



Inhaltsverzeichnis

Figure 1: Bedienelemente und Anschlüsse	3
Figure 2: Fernbedienung RR-AT94	3
Figure 3: Ein- und Ausgangsanschlüsse	4
Wichtige Hinweise	5
Wichtige Sicherheitshinweise	19
Die Firma Rotel	20
Zu dieser Anleitung	20
Einige Vorsichtsmaßnahmen	21
Aufstellung des Gerätes	21
Kabel	21
Fernbedienung RR-AT94	21
Fernbedienungssensor Z	21
Batterien der Fernbedienung	21
Netzspannung und Bedienung	21
Netzeingang 19	21
STANDBY-Schalter und STANDBY-Anzeige 1	22
POWER-Taste auf der Fernbedienung E	22
Eingangssignalanschlüsse 12 und 13	22
Hochpegeleingänge 13	22
Phono-Eingang 12 und Masseanschluss 11	22
TAPE-Anschlüsse 14	22
Ausgangsanschlüsse 15	22
IR-Ein- und -Ausgänge	22
EXT REM IN-Anschluss 16	22
IR OUT-Buchse 17	22
12V TRIGGER OUT-Anschluss 18	23
Kopfhörerbuchse (PHONES) 10	23
Media Player-Anschluss 9	23
Audiofunktionen	23
Lautstärkeregler 5 und VOLUME-Tasten C	23
MUTE-Taste A	23
BALANCE-Steller 6	23
TONE ON/OFF-Schalter 4	23
BASS und TREBLE 3	23
LISTENING-Wahlschalter oder -Wahltasten 8 8	23
RECORDING-Wahlschalter 7	24
Fernsteuerung weiterer Komponenten	24
CD-Funktionen D G	24
DVD-Funktionen D G	24
Tuner-Funktionen F	24
Bei Störungen	24
Die STANDBY-Anzeige leuchtet nicht	24
Austauschen der Sicherung	24
Kein Ton	24
Probleme mit den Fernbedienungscodes	24
Zurücksetzen des IR-Codes	25
Technische Daten	25

Die Firma Rotel

Unsere Geschichte begann vor ungefähr 50 Jahren. In den folgenden Jahrzehnten haben wir Hunderte von Auszeichnungen für unsere Produkte erhalten und unzähligen Menschen echten Hörgenuss bereitet, denen gute Unterhaltung wichtig ist.

Rotel wurde von einer Familie gegründet, deren Interesse an Musik so groß war, dass sie beschloss, hochwertigste HiFi-Produkte herzustellen und Musikliebhabern ungeachtet ihres Geldbeutels einen außergewöhnlichen Wert zukommen zu lassen. Ein Ziel, das von allen Rotel-Mitarbeitern verfolgt wird.

Die Ingenieure arbeiten als Team eng zusammen. Sie hören sich jedes neue Produkt an und stimmen es klanglich ab, bis es den gewünschten Musikstandards entspricht. Die eingesetzten Bauteile stammen aus verschiedenen Ländern und wurden ausgewählt, um das jeweilige Produkt zu optimieren. So finden Sie in Rotel-Geräten Kondensatoren aus Großbritannien und Deutschland, Halbleiter aus Japan oder den USA und direkt bei Rotel gefertigte Ringkerntransformatoren.

Wir fühlen uns unserer Umwelt gegenüber verpflichtet. Und da immer mehr Elektronik produziert wird und später entsorgt werden muss, ist es von Herstellerseite besonders wichtig, Produkte zu entwickeln, die unsere Mülldeponien und Gewässer möglichst wenig belasten.

Rotel ist stolz darauf, seinen Beitrag zu leisten. So konnten wir den Bleianteil in unserer Elektronik durch bleifreies Lötten reduzieren. Unsere neuen Class-D-Verstärker (nicht digital) arbeiten bis zu 5-mal effizienter als ältere Verstärker-Designs, ohne dabei an Leistung und Performance zu verlieren. Mit ihren geringeren Wärmeverlusten schonen diese Produkte nicht nur die Umwelt, sie überzeugen auch klanglich.

Last, not least ist diese Anleitung auf Recyclingpapier gedruckt.

Dies sind zwar kleine, aber wichtige Schritte. Und wir forschen weiter nach Verfahren und Materialien für einen saubereren und umweltfreundlicheren Herstellungsprozess.

Vielen Dank, dass Sie sich für dieses Rotel-Produkt entschieden haben. Wir sind sicher, dass Sie in den nächsten Jahren viel Freude daran haben werden.

Zu dieser Anleitung

Vielen Dank, dass Sie sich für den Rotel-Stereo-Vorverstärker RC-1550 entschieden haben. Dieses einzigartige Gerät kann optimal in jedem hochwertigen Audiosystem eingesetzt werden.

Der RC-1550 überzeugt durch höchste Wiedergabequalität und ist mit einer Vielzahl von Ausstattungsmerkmalen bestückt. Bei seiner Entwicklung wurde besonderer Wert darauf gelegt, den kompletten Dynamikbereich und feinste Nuancen der Musik wiederzugeben. Der RC-1550 überzeugt mit einem großzügig dimensionierten Netzteil mit Rotel-Ringkerntransformator und speziellen Slit-Foil-Kondensatoren. Dieses niederohmige Netzteil hat extreme Leistungsreserven, die es dem Vorverstärker ermöglichen, die anspruchsvollsten Musiksignale zu verarbeiten. Zwar ist diese Konstruktion teurer in der Herstellung, die Musikwiedergabe jedoch profitiert davon deutlich.

Die Signalwege sind streng symmetrisch gehalten, um Laufzeitunterschiede in den Kanälen zu verhindern. Auf der Platine werden Metallfilmwiderstände und Polystyrol- bzw. Polypropylenkondensatoren eingesetzt, die die Signale klanggetreu übertragen. Alle Aspekte dieser Konstruktion dienen nur dem Ziel der möglichst originalgetreuen Wiedergabe von Musik.

Der RC-1550 ist einfach zu installieren und zu bedienen. Sollten Sie bereits Erfahrung mit der Installation anderer Stereosysteme haben, dürften keinerlei Probleme auftreten. Schließen Sie einfach die gewünschten Geräte an und genießen Sie die Musik.

Einige Vorsichtsmaßnahmen

Lesen Sie sich die Bedienungsanleitung bitte vor der Inbetriebnahme genau durch. Neben grundsätzlichen Installations- und Bedienungshinweisen (bitte beachten Sie auch die Sicherheitshinweise am Anfang der Bedienungsanleitung) enthält sie allgemeine Informationen, die Ihnen helfen werden, Ihr System mit seiner maximalen Leistungsfähigkeit zu betreiben. Bitte setzen Sie sich bei etwaigen Fragen mit Ihrem autorisierten Rotel-Fachhändler in Verbindung.

Bewahren Sie den Versandkarton und das übrige Verpackungsmaterial des RC-1550 für einen eventuellen späteren Einsatz auf. Der Versand oder Transport des Vorverstärkers in einer anderen als der Originalverpackung kann zu erheblichen Beschädigungen des Gerätes führen.

Schicken Sie die Ihrem Vorverstärker beiliegende Garantieanforderungskarte ausgefüllt an den Rotel-Distributor in Ihrem Land. Bewahren Sie bitte die Original-Kaufquittung auf. Sie belegt am besten das Kaufdatum, das für Sie wichtig wird, sobald Sie eine Garantieleistung in Anspruch nehmen.

Aufstellung des Gerätes

Wie bei vielen anderen Audiokomponenten auch, kann die Signalqualität des RC-1550 durch seine Umgebung beeinträchtigt werden. Stellen Sie den RC-1550 daher nicht auf eine Endstufe. Wir empfehlen, ihn in entsprechendem HiFi-Mobiliar unterzubringen. HiFi-Mobiliar ist so ausgelegt, dass klangbeeinträchtigende Erschütterungen gedämpft bzw. unterdrückt werden. Lassen Sie sich von Ihrem autorisierten Rotel-Fachhändler in Bezug auf HiFi-Mobiliar und die optimale Aufstellung von Audiokomponenten beraten.

Kabel

Achten Sie bitte darauf, dass Netz-, Digital- und die normalen Audio-Signalkabel separat verlaufen. Dies minimiert die Wahrscheinlichkeit, dass Netz- bzw. Digitalkabel die Signale der Analogkabel stören. Wir empfehlen, hochwertige abgeschirmte Kabel zu verwenden. Wenden Sie sich bei etwaigen Fragen zu den optimalen Kabeln für Ihr System an Ihren autorisierten Rotel-Fachhändler.

Fernbedienung RR-AT94

Dem RC-1550 liegt die bedienerfreundliche Fernbedienung RR-AT94 bei. Über sie können die meisten der an der Gerätefront zur Verfügung stehenden Funktionen gesteuert werden. Ferner ist über sie die Fernbedienung grundlegender Features einiger Rotel-CD-Player, -DVD-Player und -AM/FM-Tuner möglich. Weitere Informationen hierzu erhalten Sie unter „Audiofunktionen“ und „Fernsteuerung weiterer Komponenten“ am Ende dieser Bedienungsanleitung.

Fernbedienungssensor

Der Fernbedienungssensor empfängt die Infrarotsignale der Fernbedienung. Verdecken Sie den Sensor nicht, da ansonsten kein ordnungsgemäßer Betrieb der Fernbedienung gewährleistet ist.

Ferner kann es durch helles Licht, insbesondere Sonnenlicht, durch bestimmte Beleuchtungstypen mit einem Infrarotanteil (z. B. Halogenleuchten) oder durch verbrauchte Batterien zu Fehlfunktionen kommen.

Hinweis: Richten Sie die Fernbedienung direkt auf den Fernbedienungssensor an der Gerätefront des RC-1550.

Batterien der Fernbedienung

Die beiden beiliegenden Batterien (UM-4/AAA) müssen eingelegt werden, bevor Sie die Fernbedienung nutzen können. Um die Batterien zu installieren, drehen Sie die Fernbedienung um. Auf der Rückseite befindet sich der Batteriefachdeckel. Entfernen Sie ihn und legen Sie nun die beiden Batterien entsprechend der auf dem Batteriefachboden angegebenen Polarität ein. Prüfen Sie, ob die Fernbedienung ordnungsgemäß funktioniert und schieben Sie den Batteriefachdeckel wieder auf. Werden die Batterien schwach, so funktioniert die Fernbedienung nicht mehr richtig. Dann sollten Sie neue Batterien einsetzen.

Netzspannung und Bedienung

Netzeingang

Hinweis: Stellen Sie den Lautstärkereglern auf ganz leise (drehen Sie ihn also komplett gegen den Uhrzeigersinn), bevor Sie das Netzkabel anschließen.

Verbinden Sie das beiliegende Netzkabel mit dem Netzeingang an der Geräterückseite. Schließen Sie den Netzstecker erst an eine Steckdose an, wenn alle Audio-Ein- und -Ausgangsanschlüsse hergestellt worden sind.

Der RC-1550 sollte direkt an eine Wandsteckdose angeschlossen werden. Verwenden Sie kein Verlängerungskabel. Eine hochbelastbare Mehrfachsteckdose kann eingesetzt werden, wenn sie (und die Wandsteckdose) ausreichende Strommengen für den RC-1550 sowie die anderen an sie angeschlossenen Komponenten liefern können.

Der RC-1550 wird von Rotel so eingestellt, dass er der in Ihrem Land üblichen Netzspannung von 230 Volt, 50 Hz entspricht. Die Einstellung ist an der Geräterückseite angegeben.

Hinweis: Sollten Sie mit Ihrem RC-1550 in ein anderes Land umziehen, kann die Einstellung geändert werden, so dass das Gerät mit einer anderen Netzspannung betrieben werden kann. Versuchen Sie auf keinen Fall, diese Änderung selber vorzunehmen. Durch Öffnen des Gehäuses setzen Sie sich gefährlichen Spannungen aus. Ziehen Sie hierzu stets qualifiziertes Servicepersonal zu Rate.

Sind Sie, wie z. B. bei einer mehrwöchigen Urlaubsreise, für längere Zeit nicht zu Hause, sollten Sie Ihren Vorverstärker (ebenso wie alle anderen Audio- und Videokomponenten) während Ihrer Abwesenheit vom Netz trennen.

STANDBY-Schalter und STANDBY-Anzeige 1 POWER-Taste auf der Fernbedienung E

Der STANDBY-Schalter 1 befindet sich links an der Gerätefront. Drücken Sie ihn, um den RC-1550 einzuschalten. Der diesen Schalter umgebende Ring beginnt zu leuchten. Darüber hinaus leuchtet die über dem gewählten Eingang des Listening-Wahlschalters sitzende LED B.

Befindet sich der STANDBY-Schalter in der Ein-Position, so kann der RC-1550 über die POWER-Taste E auf der Fernbedienung RR-AT94 aktiviert oder in den Standby-Modus geschaltet werden.

Befindet sich der RC-1550 im Standby-Modus, so können Sie ihn durch Drücken einer der Eingangswahlkosten B auf der Fernbedienung RR-AT94 einschalten und damit den gewünschten Eingang auswählen.

Nutzen Sie den RC-1550 über einen längeren Zeitraum nicht, so drücken Sie den STANDBY-Schalter an der Gerätefront, um das Gerät auszuschalten. Die Taste kehrt in die Aus-Position zurück und die Anzeigen an der Gerätefront erlöschen.

Hinweis: Stellen Sie den Lautstärkeregler auf ganz leise (drehen Sie ihn also komplett gegen den Uhrzeigersinn), bevor Sie den STANDBY-Schalter in die Ein-Position drücken.

Eingangssignalanschlüsse 12 und 13

(siehe Figure (Abb.) 3)

Der RC-1550 verfügt an allen Eingängen über herkömmliche Cinch-Anschlüsse.

Hinweis: Um laute Geräusche aus den Lautsprechern zu vermeiden, stellen Sie sicher, dass das System abgeschaltet ist, wenn Sie die Signalverbindungen herstellen.

Hochpegeleingänge 13

Bei den mit CD, Tuner und Aux gekennzeichneten Eingängen des RC-1550 handelt es sich um Hochpegeleingänge. Diese dienen zum Anschluss von Geräten wie CD-Playern, DVD-Playern, Video-Disc-Recordern, Tunern für Audio oder Video sowie Videorecordern.

Die linken und rechten Kanäle sind gekennzeichnet und an die entsprechenden Kanäle der Quellkomponenten anzuschließen. Die linken Cinch-Buchsen sind weiß, die rechten Cinch-Buchsen rot. Wir empfehlen Ihnen, zum Anschluss der Eingangsquellen an den RC-1550 hochwertige Cinch-Kabel zu verwenden. Lassen Sie sich diesbezüglich von Ihrem autorisierten Rotel-Fachhändler beraten.

Phono-Eingang 12 und Masseanschluss 11

Verbinden Sie das vom Plattenspieler kommende Kabel mit dem linken und rechten Phono-Eingang. Besitzt der Plattenspieler ein Massekabel, verbinden Sie dieses mit der links neben den Phono-Eingängen sitzenden Klemme. Das hilft dabei, Brummen und Rauschen zu vermeiden.

TAPE-Anschlüsse 14

Die mit TAPE 1 und 2 gekennzeichneten Ein- und Ausgänge können an jedes beliebige Aufnahme- und Wiedergabegerät angeschlossen werden, das analoge Hochpegel-Ein- und -Ausgangssignale verarbeiten kann. Normalerweise wird dies ein herkömmlicher Cassettenrecorder sein.

Denken Sie beim Anschluss eines Recorders an den RC-1550 daran, dass die Ausgänge des Recorders mit den TAPE-Eingängen verbunden werden müssen. Dementsprechend sind die TAPE-Ausgänge des RC-1550 mit den Eingängen des Recorders zu verbinden. Stellen Sie, wie bei den anderen Quellen auch, sicher, dass die linken und rechten Kanäle zu jedem Gerät mit den entsprechenden Kanälen der angeschlossenen Komponenten verbunden werden. Verwenden Sie hochwertige Verbindungskabel, um eine optimale Klangqualität zu gewährleisten.

Ausgangsanschlüsse 15

An der Rückseite des RC-1550 befinden sich Cinch-Ausgänge, wie sie an jedem hochwertigen Audiogerät zu finden sind. Verwenden Sie hochwertige Kabel und verbinden Sie die Ausgänge des linken und rechten Kanals am RC-1550 mit den entsprechenden Kanälen an der Endstufe.

Hinweis: Der RC-1550 verfügt über zwei Paar Cinch-Buchsen. Das zweite Buchsenpaar dient in speziellen Systemkonfigurationen zum Anschluss einer zweiten Endstufe bzw. zur Signalübertragung an einen Signalprozessor.

IR-Ein- und -Ausgänge

EXT REM IN-Anschluss 16

Diese 3,5-mm-Anschlussbuchse empfängt die Befehlscodes eines Standard-Infrarotempfängers im Haupthörraum. Sie wird genutzt, wenn die von einer Fernbedienung gesendeten Infrarotsignale nicht den Fernbedienungssensor an der Gerätefront erreichen können. Lassen Sie sich bezüglich externer Empfänger und der geeigneten Verkabelung für die EXT REM IN-Buchse von Ihrem autorisierten Fachhändler beraten.

Hinweis: Die Infrarotsignale der EXT REM IN-Buchse können über einen externen Infrarotsender oder über eine Kabelverbindung von der IR OUT-Buchse zu Quellkomponenten weitergeleitet werden.

IR OUT-Buchse 17

Die IR OUT-Buchse sendet von der EXT REM IN-Buchse empfangene Infrarotsignale zu einem Infrarotsender oder zu Rotel-CD-Playern, -Cassettendecks oder -Tunern mit einem entsprechenden IR-Eingangsanschluss an der Geräterückseite.

Dieser Ausgang ermöglicht es, Infrarotsignale einer Fernbedienung zu übertragen, wenn die Sensoren an den Quellkomponenten durch den Einbau in einen Schrank verdeckt sind.

Weitere Informationen zu diesen Systemen kann Ihnen Ihr autorisierter Rotel-Fachhändler geben.

Hinweis: Die neben dem IR OUT-Anschluss liegende EXT REM IN-Buchse ist für den Anschluss eines externen Infrarotempfängers gedacht, der die gleiche Funktion wie der Infrarotsensor an der Gerätefront hat und in der Hauptzone platziert ist.

12V TRIGGER OUT-Anschluss 1B

Viele Rotel-Verstärker können über ein 12-V-Signal automatisch ein- und ausgeschaltet werden. Der 12V TRIGGER OUT-Anschluss des RC-1550 stellt das dazu erforderliche Signal zur Verfügung. Wird der RC-1550 in den STANDBY-Modus geschaltet, so liegt kein Trigger-Signal am Ausgang. Das angeschlossene Gerät schaltet sich ab.

Möchten Sie dieses Feature nutzen, so verbinden Sie den 12V TRIGGER OUT-Anschluss mit dem 12-V-Trigger-Eingang eines Rotel-Verstärkers. Verwenden Sie dazu ein Kabel mit 3,5-mm-Steckern an beiden Enden. Das +12-V-Gleichspannungssignal liegt an der „Spitze“ des Anschlusses.

Kopfhörerbuchse (PHONES) 1D

Über die Kopfhörerbuchse (PHONES) kann ein Kopfhörer angeschlossen werden. Diese Buchse ist auf die Verwendung von Standard-3,5-mm-Stereo-Ministeckern ausgelegt. Sollte der Stecker Ihres Kopfhörers nicht passen, fragen Sie Ihren autorisierten Rotel-Fachhändler nach einem geeigneten Adapter.

Hinweis: Auch nach Anschließen des Kopfhörers liegt noch ein Signal an den Ausgängen an. In den meisten Fällen sollten Sie die Endstufe abschalten, wenn Sie die Kopfhörer benutzen.

Media Player-Anschluss 9

Eine 3,5-mm-Stereo-Eingangsbuchse ist an der Gerätefront des RC-1550 für einen „Media Player“ vorgesehen. Um diese auszuwählen, müssen Sie den LISTENING-Wahlschalter an der Gerätefront B auf AUX setzen oder die AUX 1-Taste B auf der Fernbedienung RR-AT94 drücken.

Jeder tragbare Stereo-Cassettenrecorder, jeder CD-Player oder jedes Disc-Wiedergabegerät kann über diesen Eingang angeschlossen werden. Erfolgt die Musikwiedergabe des angeschlossenen Gerätes über die Kopfhörerbuchse, so ist zu beachten, dass Sie die Lautstärke am Player einstellen müssen, damit Sie Musik hören können. Klingt der Ton laut und verzerrt, reduzieren Sie die Lautstärke am Player. Ist der Ton nicht laut genug, auch wenn die Lautstärke über den Lautstärkereglern des RC-1550 sehr stark erhöht worden ist, erhöhen Sie am Player langsam die Lautstärke.

Hinweis: Wird der 3,5-mm-Ministecker in die Media Player-Buchse gesteckt, ist der AUX-Eingang hinten getrennt. Wird der 3,5-mm-Stecker aus der Media Player-Buchse gezogen, so funktioniert der AUX-Eingang hinten.

Audiofunktionen

Lautstärkereglern 5 und VOLUME-Tasten C

Drehen Sie den Lautstärkereglern 5 an der Gerätefront nach rechts, um die Lautstärke auf beiden Kanälen zu erhöhen und nach links, um die Lautstärke auf beiden Kanälen zu reduzieren. Oder nutzen Sie die VOLUME-Tasten C auf der RR-AT94. Drücken Sie die Taste +, um die Lautstärke zu erhöhen. Nutzen Sie die Taste –, um die Lautstärke zu reduzieren.

MUTE-Taste A

Nur auf der Fernbedienung

Drücken Sie die MUTE-Taste auf der Fernbedienung RR-AT94 einmal, um den Ton vorübergehend abzuschalten. Durch erneutes Drücken dieser Taste schalten Sie auf die vorher eingestellte Lautstärke zurück. Die LED am Lautstärkereglern blinkt, wenn die Mute-Funktion aktiviert ist.

Hinweis: Auch durch Drücken der Volume-Tasten auf der Fernbedienung wird die Mute-Funktion deaktiviert.

BALANCE-Steller E

Mit dem BALANCE-Steller wird das Lautstärkeverhältnis zwischen linkem und rechtem Kanal hergestellt. Normalerweise sollte für ihn die Mittenposition beibehalten werden. Ist das Lautstärkeverhältnis zwischen den beiden Lautsprechern jedoch nicht optimal, wird eine entsprechende Einstellung des Balance-Stellers erforderlich. Durch Rechtsdrehung wird die Lautstärke des rechten Lautsprechers gegenüber dem linken erhöht, durch Linksdrehung reduziert.

TONE ON/OFF-Schalter 4

Normalerweise sollten Sie diesen Schalter in der OFF-Position lassen. Die Klangregler arbeiten dann nicht, und die Signale werden ohne Beeinträchtigung am Klangregelnetzwerk vorbeigeleitet. Möchten Sie den Klang verändern, so setzen Sie diesen Schalter in die ON-Position.

BASS und TREBLE 3

Befindet sich der TONE-Schalter in der ON-Position, so kann der Klang über BASS und TREBLE eingestellt werden. Durch Rechtsdrehung werden die Bässe und Höhen angehoben, durch Linksdrehung reduziert.

Ein gut eingestelltes, hochwertiges Audiosystem erzeugt den natürlichsten Klang, wenn die Einstellung der Tiefen- und Höhenregler gar nicht oder nur geringfügig verändert wird. Nutzen Sie diese Regler also möglichst wenig. Besonders vorsichtig sollten Sie sein, wenn Sie die Regler im Uhrzeigersinn drehen, da hierdurch die Belastung für Verstärker und Lautsprecher höher wird.

LISTENING-Wahlschalter oder -Wahltasten B B

Drehen Sie den LISTENING-Wahlschalter B an der Gerätefront oder drücken Sie eine der LISTENING-Wahltasten B auf der Fernbedienung, um die Eingangssignale auszuwählen, die zu den Hauptausgängen und zur Endstufe gesendet werden oder einfacher ausgedrückt – um die Quelle auszuwählen.

RECORDING-Wahlschalter

Nur an der Gerätefront

Drehen Sie den RECORDING-Wahlschalter  an der Gerätefront, um das Eingangssignal, das zu den Record-Ausgängen geleitet werden soll, auszuwählen. Möchten Sie nicht aufnehmen, drehen Sie den Wahlschalter auf OFF. Dadurch werden Störeinflüsse von anderen Systemkomponenten auf ein Minimum reduziert.

Durch die separaten LISTENING- und RECORDING-Wahlschalter wird die Flexibilität des RC-1550 erheblich gesteigert. Wählen Sie beispielsweise die RECORDING-Position CD und die LISTENING-Position TUNER, so können Sie eine CD aufnehmen, während Sie sich den Tuner anhören.

Verwenden Sie einen Dreikopf- oder DAT-Recorder, der gleichzeitig aufnehmen und wiedergeben kann, so können Sie den Aufnahmevorgang überwachen, wenn Sie den LISTENING-Wahlschalter  in die TAPE 1- oder die TAPE 2-Position setzen.

Hinweis: Wählen Sie TAPE 1 über den RECORDING-Wahlschalter , steht das Aufnahmesignal nur an den TAPE 2-Ausgängen zur Verfügung. Um von einem Tape-Recorder auf einen anderen zu kopieren, schließen Sie die Quelle an die TAPE 1-Ein- und -Ausgänge an und setzen den RECORDING-Wahlschalter in die TAPE 1-Position. Verbinden Sie das Aufnahmegerät mit den TAPE 2-Ein- und -Ausgängen.

Fernsteuerung weiterer Komponenten

Zusätzlich zu vielen Funktionen des RC-1550 können über die Fernbedienung RR-AT94 die Grundfunktionen einiger Rotel-CD-Player, -DVD-Player und -AM/FM-Tuner ferngesteuert werden.

CD-Funktionen

Nach Drücken der CD-Taste auf der Fernbedienung können die ► PLAY-, die ■ STOP-, die II PAUSE-, die ◀▶ TRACK- und die RANDOM-Funktionen sowie die Funktionen der ZIFFERTASTEN (0 – +10) vieler Rotel-CD-Player ferngesteuert werden.

DVD-Funktionen

Nach Drücken der AUX1-Taste auf der Fernbedienung können die ► PLAY-, die ■ STOP-, die II PAUSE-, die ◀▶ TRACK- sowie die RANDOM-Funktionen von Rotel-DVD-Playern ferngesteuert werden.

Tuner-Funktionen

Nach Drücken der TUNER-Taste auf der Fernbedienung können die BAND-, die ◀▶ TUNING- sowie zusätzliche Tuning-Funktionen (PTY, TA, TP usw.) von Rotel-Tunern ferngesteuert werden.

Hinweis: Die RR-AT94 ist so voreingestellt, dass die Rotel-Tuner RT-1080/RT-1082/RT-1084 ferngesteuert werden können. Durch Umprogrammieren ist auch die Fernsteuerung des Tuners RT-940AX möglich. Dieser Vorgang muss nur einmal durchgeführt werden:

Programmierung zur Fernbedienung des RT-940AX: Drücken Sie gleichzeitig die Tasten POWER und 2.

Programmierung zur Fernbedienung von RT-1080/RT-1082/RT-1084: Drücken Sie gleichzeitig die Tasten POWER und 1.

Bei Störungen

Die meisten Probleme in Audiosystemen sind auf fehlerhafte Anschlüsse und falsche Einstellungen der Bedienelemente zurückzuführen. Treten Störungen auf, isolieren Sie den problematischen Bereich, prüfen die Einstellungen und nehmen, nachdem Sie den Grund für die Störung herausgefunden haben, die notwendigen Änderungen vor. Lesen Sie sich zunächst die folgenden Abschnitte durch, bevor Sie Ihren autorisierten Rotel-Fachhändler um Rat fragen.

Die STANDBY-Anzeige leuchtet nicht

Bei ordnungsgemäßem Betrieb beginnt die STANDBY-Anzeige zu leuchten, wenn der RC-1550 an eine stromführende Wandsteckdose angeschlossen ist. Leuchtet sie nicht, prüfen Sie mit einem anderen elektrischen Verbraucher, z. B. einer Lampe, ob die Steckdose tatsächlich Strom führt. Prüfen Sie, ob der Strom nicht durch einen dazwischen sitzenden Schalter abgeschaltet worden ist.

Austauschen der Sicherung

Funktioniert ein anderes elektrisches Gerät und der Vorverstärker nicht, so kann dies ein Hinweis darauf sein, dass die Grobsicherung im Gehäuseinnern durchgebrannt ist. Trennen Sie den Vorverstärker vom Netz und lassen Sie die Sicherung von Ihrem autorisierten Rotel-Fachhändler auswechseln.

Kein Ton

Prüfen Sie, ob die Signalquelle einwandfrei funktioniert. Vergewissern Sie sich, dass die Kabel von der Signalquelle zu den Eingängen des RC-1550 ordnungsgemäß angeschlossen sind. Stellen Sie sicher, dass der LISTENING-Wahlschalter richtig eingestellt ist. Prüfen Sie alle Verbindungen zwischen dem RC-1550 und der Endstufe sowie zwischen der Endstufe und den Lautsprechern. Prüfen Sie, ob die Endstufe eingeschaltet ist.

Probleme mit den Fernbedienungscodes

Rotel verwendet für all seine Audioprodukte die gleichen IR-Fernbedienungscodes. Besteht ein System aus mehreren Rotel-Produkten, so kann es zu Interferenzen zwischen den IR-Codes der einem Gerät beiliegenden Fernbedienung und den Codes eines anderen Rotel-Gerätes kommen. Um solche Probleme auszuschließen, können die Codes für die RR-AT94 und den RC-1550 geändert werden.

Möchten Sie die IR-Codes der RR-AT94 ändern, drücken Sie gleichzeitig die Tasten Phono und 2. Möchten Sie die IR-Codes des RC-1550 ändern, so richten Sie die RR-AT94 auf den Vorverstärker und halten die Taste 2 fünf Sekunden lang gedrückt. Die LED am Lautstärkeregler leuchtet auf und zeigt dadurch an, dass der IR-Code geändert worden ist.

Hinweis: Nachdem die IR-Codes wie oben beschrieben geändert worden sind, können über die RR-AT94 keine Rotel-Tuner mehr ferngesteuert werden. Möchten Sie die RR-AT94 in die Werksvoreinstellung zurücksetzen, drücken Sie gleichzeitig die Tasten Phono und 1. Möchten Sie die IR-Codes des RC-1550 in die Werksvoreinstellung zurücksetzen, so richten Sie die RR-AT94 auf den Vorverstärker und halten die Taste 1 fünf Sekunden lang gedrückt. Die LED am Lautstärkeregler leuchtet auf und zeigt dadurch an, dass der IR-Code geändert worden ist.

Zurücksetzen des IR-Codes

Möchten Sie den IR-Code des RC-1550 zurücksetzen, drücken Sie die MUTE-Taste **(A)** auf der Fernbedienung mehr als 5 Sekunden und richten die RR-AT94 dabei auf den RC-1550. Das Gerät schaltet auf die Werksvoreinstellungen zurück, und die LISTENING CD-LED **(B)** leuchtet und zeigt dadurch an, dass der IR-Code zurückgesetzt ist. Weitere Informationen erhalten Sie von Ihrem autorisierten Rotel-Fachhändler.

Technische Daten

Gesamtklirrfaktor (20 – 20.000 Hz)	< 0,006 %
Intermodulationsverzerrung (60 Hz : 7 kHz, 4:1)	< 0,006 % bei 1 V Ausgang
Eingangsempfindlichkeit/-impedanz	
Phono	1,4 mV/68 kOhm
Hochpegeleingang	170 mV/24 kOhm
Phono-Überlastspannung	70 mV
Ausgangsempfindlichkeit/-impedanz	1 V/100 Ohm
Nutzbare Kopfhörerimpedanz	8 – 2.000 Ohm
Frequenzgang	
Phono-Eingang	20 – 20.000 Hz, +/-0,5 dB
Hochpegeleingang	4 – 100.000 Hz, +0, -3 dB
Klangeinstellung	
Bass	+/-6 dB bei 100 Hz
Höhen	+/-6 dB bei 10 kHz
Geräuschspannungsabstand (IHF A)	
Phono	70 dB
Hochpegel	95 dB
Stromversorgung	
Europa	230 V, 50 Hz
Leistungsaufnahme	6 Watt
Leistungsaufnahme im Standby-Betrieb	1 Watt
Abmessungen (B x H x T)	431 x 99 x 337 mm
Höhe Frontpanel	2 U/88,1 mm
Nettogewicht	6,2 kg

Diese Bedienungsanleitung entspricht dem technischen Stand bei Drucklegung. Änderungen in Technik und Ausstattung vorbehalten.

Instrucciones de Seguridad Importantes

ADVERTENCIA: No hay componentes manipulables por el usuario en el interior del aparato. Cualquier operación de mantenimiento debe ser llevada a cabo por personal cualificado.

ADVERTENCIA: Para reducir el riesgo de que se produzca un incendio o una descarga eléctrica, no exponga el aparato al agua o la humedad ni permita que ningún objeto extraño penetre en su interior. Si el aparato está expuesto a la humedad o algún objeto extraño penetra en su interior, desconecte inmediatamente el cable de alimentación de la red eléctrica. En caso de que fuera necesario, envíe el aparato a un especialista cualificado para su inspección y posterior reparación.

Lea todas las instrucciones del presente manual antes de conectar o hacer funcionar el aparato.

Conserve este manual cerca de usted para el caso de que necesite revisar las instrucciones de seguridad que se indican a continuación.

Tenga siempre en mente las advertencias y la información relativa a seguridad que figuran tanto en estas instrucciones como en el propio aparato. Siga al pie de la letra todas las instrucciones relacionadas con el funcionamiento del mismo.

Limpie el exterior del aparato únicamente con una gamuza seca o un aspirador.

Debe dejar un mínimo de 10 centímetros de espacio libre alrededor del aparato.

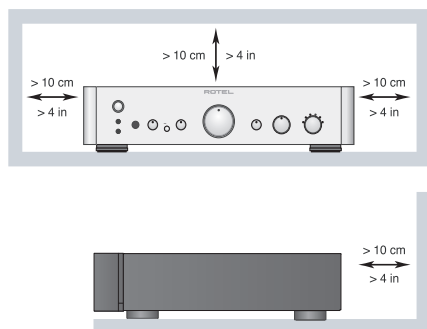

No coloque nunca el aparato en una cama, un sofá, una alfombra o una superficie similar susceptible de bloquear las ranuras de ventilación. Si el aparato está ubicado en la estantería de una librería o un mueble, debe haber suficiente espacio a su alrededor y ventilación en el mueble para permitir una refrigeración adecuada.

Mantenga el aparato alejado de radiadores, estufas, cocinas o de cualquier otra instalación que produzca calor.

ADVERTENCIA: El conector del cable de alimentación del panel posterior hace las veces de dispositivo de desconexión de la red eléctrica. En consecuencia, el aparato debe ubicarse en un área abierta que permita acceder fácilmente a dicho conector.

El aparato debe ser conectado únicamente a una fuente de alimentación del tipo y la tensión especificados en su panel posterior (corriente eléctrica alterna de 110 V/60 Hz para EE.UU. y 230 V/50 Hz para la Comunidad Europea).

Conecte el aparato a la toma de corriente eléctrica únicamente a través del cable de alimentación suministrado de serie o un equivalente exacto del mismo. No modifique de ningún modo dicho cable. Una clavija polarizada incluye dos patillas, una de ellas más ancha que la otra. Una clavija con toma de tierra incluye dos patillas más una tercera para la conexión a masa. Esta configuración está pensada para su seguridad. No intente desactivar los terminales destinados a la conexión a tierra o polarización. Si la clavija suministrada no se adapta a su toma de corriente, le rogamos que consulte a un técnico especializado para que sustituya la toma obsoleta por una de última generación. No utilice cables de extensión.

La clavija principal del cable de alimentación permite desconectar por completo el aparato. En consecuencia, para desconectar completamente el aparato de la red eléctrica la clavija principal del cable de alimentación debería ser retirada de la toma correspondiente. A partir de este momento, el testigo luminoso de posición de espera se apagará para indicar que el cable de alimentación está desenchufado. El dispositivo de desconexión permanecerá fácilmente accesible.

No coloque el cable de alimentación en lugares en que pueda ser aplastado, perforado, doblado en ángulos críticos, expuesto al calor o dañado de algún modo. Preste particular atención al punto de unión entre el cable y la toma de corriente y también a la ubicación de esta última en el panel posterior del aparato.

El cable de alimentación debería desconectarse de la red eléctrica cuando el aparato no vaya a ser utilizado durante un largo período de tiempo (por ejemplo las vacaciones de verano).

Utilice únicamente accesorios especificados por el fabricante.

Utilice el aparato únicamente con una carretilla, un soporte, un mueble o un sistema de estantes recomendado por Rotel. Tenga cuidado cuando mueva el aparato junto con el mueble o pie que lo soporte ya que en caso de caída podría lastimarse.



Deje inmediatamente de utilizar el aparato y envíelo a un servicio técnico cualificado para su inspección/repación si:

- El cable de alimentación o alguna clavija del mismo ha sido dañado.
- Han caído objetos o se ha derramado líquido en el interior del aparato.
- El aparato ha sido expuesto a la lluvia.
- El aparato muestra signos de funcionamiento inadecuado.
- El aparato ha sido golpeado o dañado de algún modo.

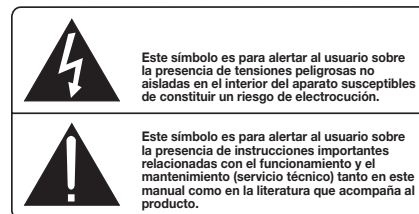

Los productos Rotel están diseñados para satisfacer la normativa internacional en materia de Restricción del Uso de Sustancias Peligrosas (RoHS) en equipos eléctricos y electrónicos y de eliminación de Residuos Procedentes de Equipos Eléctricos y Electrónicos (WEEE). El símbolo del carrito de la basura tachado indica la plena satisfacción de las citadas normativas y que los productos que lo incorporan deben ser reciclados o procesados debidamente en concordancia con las mismas.



Este símbolo significa que el aparato está doblemente aislado, por lo que no requiere ninguna conexión a tierra.



Contenido

Figure 1: Controles y Conexiones	3
Figure 2: Mando a Distancia RR-AT94	3
Figure 3: Conexiones de Entrada y Salida	4
Notas Importantes	5
Instrucciones de Seguridad Importantes	26
Acerca de Rotel	27
Para Empezar	28
Algunas Precauciones	28
Colocación	28
Cables	28
Mando a Distancia	28
Sensor de Control Remoto [2]	28
Pilas del Mando a Distancia	29
Alimentación y Control	29
Entrada de Corriente Eléctrica Alterna [19]	29
Conmutador e Indicador Luminoso de POSICION DE ESPERA ("STANDBY") [1] y Conmutador de PUESTA EN MARCHA a Distancia [E]	29
Conexiones de Entrada [12] [13]	29
Entradas de Línea [13]	29
Entrada de Fono [12] y Conexión a Masa [11]	30
Conexiones para Grabación [14]	30
Conexiones de Salida [15]	30
Entradas y Salidas de Rayos Infrarrojos	30
Entrada para Control Remoto Externo [16]	30
Salida de Rayos Infrarrojos [17]	30
Conexiones para Señal de Disparo de 12 Voltios [18]	30
Salida de Auriculares [10]	30
Entrada para Reproductor Multimedia [9]	31
Controles de Audio	31
Controles del Nivel de Volumen [5] [C]	31
Botón de Silenciamiento ("Mute") [A]	31
Control de Balance [6]	31
Conmutador de Activación/Desactivación de los Controles de Tono [4]	31
Controles de Graves y Agudos [3]	31
Controles de Selección de la Fuente a Escuchar [8] [B]	31
Control de Selección de la Fuente a Grabar [7]	31
Control de Otros Componentes	32
Funciones Correspondientes a un Reproductor de CD [D] [G]	32
Funciones Correspondientes a un Reproductor de DVD [D] [G]	32
Funciones Correspondientes a un Sintonizador de Radio [F]	32
Problemas y Posibles Soluciones	32
El Indicador Luminoso de Puesta en Marcha No Se Activa	32
Sustitución del Fusible	32
No Hay Sonido	32
Conflictos con los Códigos de Control del Mando a Distancia	32
Reinicialización de los Códigos de Control por Infrarrojos	32
Características Técnicas	33

Acerca de Rotel

Nuestra historia empezó hace casi 50 años. A lo largo de todas estas décadas, hemos recibido cientos de premios por nuestros productos y satisfecho a centenares de miles de clientes que se toman muy en serio, al igual que usted, sus momentos de ocio.

Rotel fue fundada por una familia cuyo entusiasta interés por la música le condujo a diseñar y construir componentes de Alta Fidelidad sin ningún tipo de compromiso. Esta pasión ha permanecido inalterada durante todo este tiempo, hasta el punto de que el objetivo de los fundadores de la compañía -proporcionar productos de la máxima calidad a melómanos y audiófilos independientemente de cuales sean sus posibilidades económicas- es compartido por todos sus empleados.

Los ingenieros de Rotel trabajan como un equipo compacto, escuchando y llevando a cabo el ajuste fino de cada nuevo producto hasta que satisface de manera exacta los estándares de calidad musical para los que fue diseñado. Para lograrlo, disponen de la máxima libertad para escoger los mejores componentes allí donde se encuentren. Le sorprenderá agradablemente encontrar exquisitos condensadores procedentes del Reino Unido y Alemania o semiconductores de Japón o Estados Unidos, mientras que los transformadores toroidales de potencia son construidos en la propia factoría de Rotel.

Todos nosotros nos preocupamos por nuestro entorno. Y a medida que se producen y posteriormente desechan más y más aparatos electrónicos, para un fabricante resulta especialmente importante hacer todo lo que le sea posible para poner a punto productos que tengan un impacto negativo mínimo en los vertederos de basura y las capas freáticas.

En Rotel estamos orgullosos de contribuir con nuestra parte. Hemos reducido el contenido en plomo de nuestros componentes electrónicos utilizando una soldadura RoHS especial, mientras que nuestros nuevos amplificadores en Clase D (que no digitales) son hasta cinco veces más eficientes que nuestros diseños tradicionales a la vez que siguen ofreciendo una excelente dosis de potencia y prestaciones. La temperatura de funcionamiento de estos productos es baja y la energía que desperdician es mínima, a la vez que son amables con el medio ambiente y proporcionan un sonido superior.

Finalmente, queremos que sepa que hemos impreso este catálogo en papel reciclado.

Aunque entendemos que estas últimas consideraciones son sólo unos primeros pasos, también tenemos muy claro que ello no quita que sean importantes. Y continuaremos buscando nuevos materiales y métodos de fabricación para conseguir que nuestros procesos de fabricación sean lo más limpios y ecológicos posible.

Le agradecemos que haya adquirido este producto. Estamos seguros de que le proporcionará largos años de disfrute en la escucha de sus grabaciones musicales favoritas.

Para Empezar

Gracias por haber adquirido el Preamplificador Estereofónico Rotel RC-1550. Utilizado en un sistema de reproducción musical de alta calidad, le permitirá disfrutar durante muchos años de sus grabaciones favoritas.

El RC-1550 es un preamplificador de altas prestaciones extremadamente completo. Todos los aspectos de su diseño han sido optimizados para preservar íntegramente la gama dinámica y las sutilezas de su música predilecta. El RC-1550 está equipado con una fuente de alimentación altamente regulada que incluye condensadores de láminas finas hechos a medida y un transformador de alimentación diseñado y construido a medida siguiendo especificaciones de Rotel. Esta fuente de alimentación de baja impedancia posee una generosa reserva de energía que permite al RC-1550 reproducir con facilidad las más exigentes señales de audio. Un diseño de este tipo resulta más costoso de fabricar pero es sustancialmente mejor para la música.

Las placas de circuito impreso (PCB) del RC-1550 incluyen Pistas Circuitales Simétricas, una solución que permite preservar y reproducir fielmente las precisas relaciones temporales de la música. La circuitería del RC-1550 contiene resistencias de película metálica y condensadores de polipropileno o poliestireno en los trayectos de señal más importantes. Todos los aspectos de este diseño han sido examinados cuidadosamente teniendo como objetivo final la fiel reproducción de la música.

El RC-1550 es un aparato que resulta muy fácil de instalar y utilizar. Si usted ya está experimentado en el manejo de componentes de audio estereofónicos, en principio no debería encontrar nada que le resultara especialmente complicado durante la puesta a punto inicial del mismo. Basta con que lo conecte al resto de componentes de su equipo y disfrute con su música preferida.

Algunas Precauciones

Le rogamos que lea cuidadosamente el presente manual de instrucciones. Además de las instrucciones básicas de instalación y puesta a punto del RC-1550, incluye información de gran valor sobre las diferentes configuraciones que permite el aparato, así como información general que le ayudará a optimizar las prestaciones de su sistema. Le rogamos asimismo que contacte con su distribuidor autorizado de productos Rotel para cualquier duda o consulta. No le quepa la menor duda de que todos sus comentarios y observaciones serán bien recibidos.

Guarde el embalaje del RC-1550 y todo el material en él contenido para un posible uso futuro del mismo. El embalaje o transporte del RC-1550 en condiciones diferentes de las originales puede dañar seriamente el aparato.

Rellene y envíe la tarjeta de propietario suministrada junto con el RC-1550. Asegúrese de mantener en su poder la factura de compra puesto que constituye el mejor recordatorio de la fecha de compra, dato este último esencial en caso de que necesitara asistencia técnica durante el período de garantía.

Colocación

Al igual que todos los componentes de audio que manejan señales de bajo nivel, el RC-1550 puede verse afectado por su entorno. No coloque nunca el RC-1550 encima de una etapa de potencia o de cualquier otro dispositivo que incluya un transformador de alimentación de grandes dimensiones; de este modo minimizará la posibilidad de que se produzcan zumbidos o interferencias electromagnéticas. Le recomendamos que instale el RC-1550 en muebles diseñados específicamente para albergar componentes de audio. Dichos muebles están concebidos para reducir o suprimir vibraciones que pueden afectar negativamente a la calidad del sonido. Consulte a su distribuidor autorizado de productos Rotel para que le aconseje acerca de los muebles más adecuados para su equipo y sobre la adecuada instalación en los mismos de sus componentes de audio.

Cables

Asegúrese de mantener alejados entre sí los cables de alimentación, digitales y de modulación de su equipo. De este modo se minimizarán las posibilidades de que la señal de audio se vea afectada por ruido o interferencias procedentes de los cables digitales o de alimentación. El uso exclusivo de cables apantallados de alta calidad también contribuirá a prevenir la entrada de ruido o interferencias susceptibles de degradar la calidad sonora de su equipo. Si tiene alguna consulta que realizar al respecto, le recomendamos que visite a su distribuidor autorizado de productos Rotel para que le aconseje los cables más adecuados para su sistema.

Mando a Distancia

El RC-1550 se suministra de serie con un mando a distancia RR-AT94 que gobierna la mayoría de funciones del aparato a la vez que está capacitado para gestionar funciones básicas de algunos reproductores de CD, reproductores de DVD y sintonizadores de AM/FM de Rotel. Para más información, consulte las secciones "Controles de Audio" y "Control de Otros Componentes" del presente manual.

Sensor de Control Remoto

El Sensor de Control Remoto recibe los rayos infrarrojos procedentes del mando a distancia. No lo cubra ni bloquee nunca ya que en caso contrario no funcionará correctamente.

El funcionamiento del Sensor de Control Remoto también puede verse afectado si el mismo es expuesto a la luz solar directa o ciertos tipos de iluminación artificial, como por ejemplo las lámparas halógenas (que emiten una cierta cantidad de luz infrarroja). Asimismo, es posible que las funciones de control a distancia no actúen de manera fiable si las pilas del RR-AT94 están a punto de agotarse.

NOTA: Para utilizar el mando a distancia, oriéntelo hacia el sensor de control remoto del panel frontal del RC-1550.

Pilas del Mando a Distancia

Antes de utilizar el mando a distancia deben colocarse dos pilas del tipo UM-4/AAA (suministradas con el RC-1550). Para instalar las pilas, quite en primer lugar la cubierta que figura en la parte posterior del RR-AT94. Coloque las pilas respetando las indicaciones de polaridad que se ilustran en el propio compartimento portabaterías. Verifique que el mando a distancia funcione correctamente y a continuación vuelva a colocar en su lugar la tapa del compartimento portabaterías. Cuando las pilas empiecen a agotarse, el mando a distancia dejará de funcionar correctamente. Bastará con que cambie las pilas (todas) por otras nuevas para eliminar el problema.

Alimentación y Control

Entrada de Corriente Eléctrica Alterna ¹⁹

NOTA: Asegúrese de ajustar el control de Volumen en su posición mínima (completamente girado en sentido antihorario) antes de conectar el cable de alimentación.

Conecte el cable de alimentación suministrado de serie en el receptáculo de entrada de corriente alterna del panel posterior del RC-1550. No conecte el cable de alimentación a la toma de corriente eléctrica hasta que haya realizado todas las conexiones de entrada y salida correspondientes a la señal de audio.

Por regla general, lo mejor es que conecte directamente el RC-1550 a una toma de corriente alterna polarizada de 2 clavijas. Evite utilizar ningún tipo de cable de extensión. Puede utilizarse una base de enchufes de alta calidad siempre y cuando esté (y también, por supuesto, la toma de corriente ubicada en la pared de su casa) preparada para manejar la corriente exigida por todos los componentes conectados a la misma.

Su RC-1550 está configurado en fábrica para que trabaje con la tensión de red correcta que corresponda al país en que haya sido comprado (115 voltios de corriente alterna/60 Hz para Estados Unidos y 230 voltios de corriente alterna/50 Hz para la Comunidad Europea). Dicha configuración está indicada en un receso situado en el panel posterior del aparato.

NOTA: En caso de que tuviese que desplazar su RC-1550 a otro país, es posible reconfigurarlo para que pueda trabajar con tensiones de red diferentes de la establecida en fábrica. No intente llevar a cabo esta conversión por su cuenta. El acceso al interior del RC-1550 le expone a tensiones peligrosas. Para cualquier información al respecto, le rogamos que contacte con personal cualificado o llame al departamento de asistencia técnica postventa de Rotel.

Si va a estar fuera de su casa durante un largo período de tiempo -por ejemplo las vacaciones de verano- le recomendamos, como precaución básica, que desconecte su preamplificador (así como el resto de componentes de audio y vídeo de su equipo) de la red eléctrica mientras esté ausente.

Conmutador e Indicador Luminoso de POSICION DE ESPERA ("STANDBY") ¹ y Conmutador de PUESTA EN MARCHA a Distancia ^E

El conmutador STANDBY ¹ está situado en la parte izquierda del panel frontal. Para utilizar el RC-1550, pulse el conmutador STANDBY. El conmutador permanecerá en la posición IN y el anillo luminoso que lo rodea se activará. Además de los indicadores comentados, también se activará el del botón correspondiente a la fuente de Escucha seleccionada ^B.

Cuando el conmutador STANDBY ha sido pulsado, usted puede activar el RC-1550, o situarlo en el modo de espera, con el botón POWER ^E del mando a distancia RR-AT94.

Cuando el RC-1550 esté en el modo de Espera la pulsación de uno de los botones del RR-AT94 correspondientes a la Fuente de Entrada ^B pondrá en marcha el aparato y seleccionará dicha entrada.

Si no piensa utilizar el RC-1550 durante un período de tiempo prolongado, pulse el conmutador STANDBY del panel frontal para desactivarlo. El botón volverá a su posición "hacia fuera" y todos los indicadores luminosos del panel frontal se apagarán.

NOTA: Asegúrese de situar el control de Volumen al mínimo (es decir completamente girado en sentido antihorario) antes de conectar el cable de alimentación.

Conexiones de Entrada ¹² ¹³

[Ver Figura 3]

El RC-1550 incluye tomas RCA convencionales para todas sus entradas.

NOTA: Para evitar la presencia de ruidos susceptibles de ser apreciados tanto por usted como por sus cajas acústicas, asegúrese de que el sistema esté desconectado cuando usted esté realizando cualquier tipo de conexión de señal.

Entradas de Línea ¹³

Las entradas CD, Tuner y Aux del RC-1550 son entradas "de línea" o "de nivel de línea" y sirven para conectar -a partir de las correspondientes salidas analógicas- componentes tales como reproductores de CD o de DVD, grabadores/reproductores de vídeo o sintonizadores de audio o vídeo.

Los canales Izquierdo ("Left") y Derecho ("Right") están claramente identificados y deberían ser conectados a los pertinentes terminales de las fuentes correspondientes. Los conectores RCA correspondientes al canal Izquierdo son de color blanco, mientras que los del canal Derecho son de color rojo. Utilice cables de alta calidad equipados con conectores RCA para la conexión de cualquier fuente al RC-1550. Consulte a su distribuidor autorizado de productos Rotel para que le aconseje sobre los cables a utilizar.

Entrada de Fono ¹² y Conexión a Masa ¹¹

Conecte el cable procedente del giradiscos a las tomas izquierda y derecha apropiadas. Si el giradiscos incluye un cable de "masa", conéctelo al terminal con fijación por tornillo específicamente pensado para él situado a la izquierda de las entradas de Fono. Le ayudará a prevenir zumbidos y ruidos.

Conexiones para Grabación ¹⁴

Las entradas y salidas Tape 1 y Tape 2 pueden utilizarse para la conexión a cualquier componente de grabación/reproducción que acepte señales de entrada y salida analógicas estándar de línea, que por regla general suele ser un grabador de CD o una platina a cassetes convencional.

Cuando conecte un componente de grabación al RC-1550, recuerde que las salidas del primero deben conectarse a las entradas tape del segundo. De modo similar, las salidas tape del RC-1550 deben ser conectadas a las entradas del grabador. Al igual que sucede con otras fuentes, asegúrese de conectar los canales Izquierdo y Derecho correspondientes a cada componente a los canales adecuados de los componentes asociados. Utilice cables de interconexión de alta calidad para evitar pérdidas en la calidad de sonido.

Conexiones de Salida ¹⁵

La mayoría de etapas de potencia disponibles en el mercado incorporan conectores de entrada de tipo RCA. Como siempre, le recomendamos que utilice cables de alta calidad y se asegure de conectar las salidas correspondientes a los canales Izquierdo y Derecho del RC-1550 a los canales correctos del amplificador.

NOTA: En el RC-1550 hay dos pares de salidas RCA. El segundo de ellos puede ser utilizado en configuraciones personalizadas para atacar una segunda etapa de potencia o enviar una señal de audio a un procesador de señal especial.

Entradas y Salidas de Rayos Infrarrojos

Entrada para Control Remoto Externo ¹⁶

Esta minitoma de 3'5 mm (designada por EXT REM IN) recibe códigos de control de cualquier receptor de infrarrojos estándar ubicado en la sala de escucha principal. Esta función resulta especialmente útil cuando el RC-1550 está instalado en un mueble y el sensor de infrarrojos del panel frontal está bloqueado. Consulte a su distribuidor autorizado de productos Rotel para que le proporcione información sobre los receptores de rayos infrarrojos externos disponibles en el mercado y el cableado adecuado para una clavija que se ajuste al receptáculo de la minitoma.

NOTA: Las señales de rayos infrarrojos enviadas por la toma EXT REMOTE IN pueden ser reenviadas a las fuentes del equipo utilizando emisores de infrarrojos externos o conexiones por cable a las tomas IR OUT.

Salida de Rayos Infrarrojos ¹⁷

Las tomas IR OUT 1 y 2 envían señales de infrarrojos recibidas en la toma EXT REM IN a un emisor de rayos infrarrojos ubicado en la parte delantera de una fuente o a componentes Rotel que incorporen conectores de infrarrojos compatibles en su panel posterior.

Esta salida se utiliza para permitir que las señales de infrarrojos puedan ser procesadas junto con las procedentes de un mando a distancia cuando los sensores de las fuentes del equipo están bloqueados como consecuencia de la instalación de las estas últimas en un mueble.

Consulte a su distribuidor autorizado de productos Rotel para que le proporcione información adicional sobre los repetidores de rayos infrarrojos disponibles en el mercado.

NOTA: El terminal EXT REM IN situado cerca de estas tomas sirve para ser utilizado junto con un sensor de infrarrojos que duplique al del panel frontal y esté ubicado en la zona primaria.

Conexiones para Señal de Disparo de 12 Voltios ¹⁸

Muchos amplificadores Rotel ofrecen la opción de ser activados y desactivados por una señal de disparo de 12 voltios enviada a los mismos. El RC-1550 incluye una salida para señal de disparo de 12 voltios para aprovecharse de esta función. Cuando el RC-1550 se pone en marcha, envía una señal de 12 voltios continuos al amplificador conectado al mismo para a su vez ponerlo en marcha. Cuando el RC-1550 se sitúa en el MODO DE ESPERA ("STANDBY"), la señal de disparo se interrumpe y el amplificador es desactivado.



Para utilizar la función de arranque a distancia, conecte la toma 12V TRIGGER OUT del RC-1550 a la entrada para señal de disparo de un amplificador Rotel con ayuda de un cable terminado en miniclavijas monofónicas de 3'5 mm en sus dos extremos. La señal de +12 voltios continuos estará presente en la "punta" del conector.

Salida de Auriculares ¹⁰

La salida de Auriculares ("Phones") le permite conectar unos auriculares para escuchar música en la intimidad. Esta salida incluye una minitoma estereofónica estándar de 1/8". Si sus auriculares incorporan un tipo de 1/4", entonces necesitará el adaptador correspondiente. Contacte con su distribuidor autorizado de productos Rotel para que le consiga el adaptador adecuado.

NOTA: La conexión de los auriculares no interrumpe el envío de señal a las salidas del RC-1550. En la mayoría de casos, cuando escuche música con auriculares deberá desactivar la etapa de potencia.

Entrada para Reproductor Multimedia



En el panel frontal del RC-1550 se ha dispuesto una toma estereofónica de 3'5 mm para la conexión de un Reproductor Multimedia ("Media Player") Portátil. Para seleccionarla, sitúe el control LISTENING  del panel frontal en AUX o pulse el botón AUX 1  del mando a distancia RR-AT94.

A la entrada "Media Player" se le puede conectar cualquier reproductor portátil de casetes, discos compactos o con disco duro incorporado disponible en el mercado. Si el dispositivo a conectar tiene su salida de señal en la toma de auriculares, deberá ajustar el control de volumen del mismo para que pueda oír el sonido. En caso de que el sonido sea muy intenso y/o distorsionado, reduzca el nivel de volumen del reproductor. Si el sonido no es lo suficientemente intenso, incluso cuando el control de volumen del RC-1550 corresponde a un nivel considerablemente alto, aumente cuidadosamente el nivel de volumen desde el reproductor multimedia.

NOTA: Cuando inserte la clavija de 3'5 mm en la toma Media Player, la entrada del panel posterior designada por AUX se desconectará. Cuando retire la clavija de la toma Media Player, la fuente conectada a la toma AUX volverá a funcionar.

Controles de Audio

Controles del Nivel de Volumen

El control Volume del panel frontal  aumenta o disminuye simultáneamente el nivel de volumen de los dos canales del RC-1550. Gírelo en sentido horario para aumentar el nivel de volumen o en sentido antihorario para reducirlo. En el mando a distancia RR-AT94, utilice los botones Volume + y -  para, respectivamente, aumentar y reducir el nivel de volumen.

Botón de Silenciamiento ("Mute")

Disponibles sólo en el Mando a Distancia

Pulse el botón MUTE del mando a distancia una sola vez para silenciar el sonido. Aparecerá una indicación en el panel frontal para confirmarlo. Pulse de nuevo dicho botón para que el nivel de volumen regrese a su valor original. El indicador luminoso del control de Volumen parpadeará cuando el sonido esté silenciado.

NOTA: La pulsación de los botones Volume del mando a distancia también cancela la función de silenciamiento.

Control de Balance

El Control de Balance ajusta el balance izquierda-derecha del sonido reproducido. Normalmente, el control debería dejarse en su posición central. En algunas situaciones, por regla general cuando la posición de escucha principal no está centrada de forma ideal entre las cajas acústicas del equipo, puede ser necesario ajustar el control para conseguir un balance izquierda-derecha adecuado. La rotación del control en sentido antihorario desplaza el balance del sonido hacia la izquierda mientras que si se efectúa en sentido horario dicho balance se desplaza hacia la derecha.

Commutador de Activación/Desactivación de los Controles de Tono



Cuando el conmutador Tone Switch está situado en la posición Off (hacia fuera), los controles de Bass y Treble (Controles de Tono) son eliminados del camino recorrido por la señal musical con el fin de garantizar un sonido lo más puro posible. Si no va a utilizar los controles de tono, deje el conmutador Tone Switch en la posición "Off". Sitúe el conmutador Tone Switch en la posición On (hacia dentro) si desea realizar ajustes con los Controles de Tono.

Controles de Graves y Agudos

Cuando el conmutador Tone Switch está situado en la posición On (hacia dentro), la rotación de los Controles de Graves (Bass) y Agudos (Treble) ajusta el balance tonal del sonido. Gire los Controles en sentido horario para aumentar el nivel de graves y/o agudos. Gírelos en sentido antihorario para disminuir el nivel de graves y/o agudos.

Un sistema de audio de altas prestaciones adecuadamente configurado produce el sonido más natural posible sin necesidad de realizar ajustes (o con ajustes mínimos) ni utilizar controles de tono. Por tanto, utilice los mencionados controles lo menos posible. Sea particularmente cuidadoso cuando aplique algún tipo de realce en la respuesta tonal (giro de los controles en sentido horario) puesto que ello provoca un incremento de la potencia de salida correspondiente a la zona alta y/o baja del espectro y por tanto de la carga soportada por el amplificador y las cajas acústicas.

Controles de Selección de la Fuente a Escuchar

Gire el control  del panel frontal o pulse uno de los botones  del mando a distancia para seleccionar la señal de entrada que será enviada a las salidas principales y a la etapa de potencia, es decir la fuente que va a ser escuchada.

Control de Selección de la Fuente a Grabar

Disponibles sólo en el Panel Frontal

Gire el control  del panel frontal para seleccionar la señal de entrada que será enviada a las salidas de grabación. Cuando no esté grabando nada, sitúe el control en Off. Esto minimiza la posibilidad de que se produzcan interferencias procedentes de otros componentes del equipo.

Disponer de selectores independientes para Escucha y Grabación añade un significativo grado de flexibilidad a la manera en que usted puede utilizar el RC-1550. Por ejemplo, seleccionando CD con el Selector Record y Tuner con el Selector Listening usted puede grabar un disco compacto en una cinta mientras escucha un programa radiofónico.

Si en su equipo dispone de un grabador de audio con tres cabezales o una platina DAT que permita simultáneamente grabar una señal y a continuación escucharla, puede monitorizar su grabación situando el control LISTENING  en la posición Tape 1 o Tape 2.

NOTA: Si selecciona TAPE 1 con el control RECORDING , la señal a grabar estará disponible únicamente en las salidas para grabación TAPE 2. Para copiar una cinta a otro componente de grabación, conecte el grabador fuente a las entradas y salidas Tape 1 y sitúe el control RECORDING en Tape 1. Conecte el grabador que esté utilizando para copiar en las entradas y salidas Tape 2.

Control de Otros Componentes

Además de controlar muchas de las funciones del RC-1550, el mando a distancia RR-AT94 puede manejar funciones básicas de algunos reproductores de CD y de DVD y sintonizadores de AM/FM de Rotel.

Funciones Correspondientes a un Reproductor de CD

Los botones ► PLAY, ■ STOP, II PAUSE, ◀◀ ▶▶ TRACK y RANDOM, así como los del teclado NUMERICO (0-+10), pueden controlar muchos reproductores de CD Rotel una vez pulsado el botón CD del mando a distancia.

Funciones Correspondientes a un Reproductor de DVD

Los botones ► PLAY, ■ STOP, II PAUSE, ◀◀ ▶▶ TRACK y RANDOM pueden controlar reproductores de DVD Rotel una vez pulsado el botón AUX1 del mando a distancia.

Funciones Correspondientes a un Sintonizador de Radio

Los botones BAND y TUNING ◀▶, así como los correspondientes a las funciones del RDS (PTY, TA, TP, etc.) pueden controlar sintonizadores Rotel una vez pulsado el botón TUNER del mando a distancia.

NOTA: Por defecto, el RR-AT94 gobierna los sintonizadores RT-1080, RT-1082 y RT-1084 de Rotel. El mando a distancia puede ser reprogramado para controlar el sintonizador RT-940AX. Esta programación sólo debe hacerse una sola vez.

Programación para controlar el RT-940AX: pulse simultáneamente los botones POWER y 2.

Programación para controlar el RT-1080, el RT-1082 y el RT-1084: pulse simultáneamente los botones POWER y 1.

Problemas y Posibles Soluciones

La mayoría de dificultades que suelen producirse en los sistemas de audio son el resultado de conexiones realizadas incorrectamente o ajustes inapropiados. En caso de que usted se encuentre con algún problema, aísle en primer lugar el área afectada, compruebe los ajustes de control realizados, determine la causa del fallo y haga los cambios necesarios. Si se ve incapaz de hacer funcionar de nuevo al RC-1550, considere las sugerencias que le damos para las siguientes condiciones:

El Indicador Luminoso de Puesta en Marcha No Se Activa

El Indicador Luminoso de Puesta en Marcha debería activarse en el momento de conectar el RC-1550 a una toma de corriente eléctrica. En caso de que ello no sea así, compruebe dicha toma con otro dispositivo eléctrico, como por ejemplo una bombilla, y asegúrese de que la misma no esté controlada por un conmutador que haya sido desactivado.

Sustitución del Fusible

En el caso de que otro dispositivo eléctrico conectado a la toma anterior funcione correctamente y el indicador luminoso de Posición de Espera ("Standby") del RC-1550 siga sin activarse cuando este último sea conectado a dicha toma, significa que es muy posible que el fusible de protección interno del aparato se haya fundido. Si usted cree que ha sucedido esto, contacte con su distribuidor autorizado de productos Rotel para que le proporcione uno nuevo y se lo instale adecuadamente.

No Hay Sonido

Verifique la fuente de señal para asegurarse de que esté funcionando correctamente. Asegúrese de que los cables que van desde la fuente de señal a las entradas del RC-1550 estén conectados adecuadamente. Asegúrese de que el Selector Listening coincida con la entrada adecuada. Compruebe que la etapa de potencia esté debidamente alimentada y conectada. Compruebe el cableado entre el RC-1550 y la etapa de potencia y entre ésta y las cajas acústicas.



Conflictos con los Códigos de Control del Mando a Distancia

Rotel utiliza los mismos códigos de control para todos sus productos. En aquellos sistemas en los que figuren varios componentes Rotel, es posible que los códigos de control por infrarrojos del mando a distancia suministrado con uno de dichos componentes interfiera con los de otro producto. Tanto el RR-AT94 como el RC-1550 pueden configurarse con códigos de control alternativos para evitar este tipo de conflictos.

Para cambiar los códigos de infrarrojos del RR-AT94, pulse simultáneamente los botones Phono y 2. Para cambiar los códigos de infrarrojos del RC-1550, apunte el RR-AT94 hacia el RC-1550 y a continuación pulse y mantenga pulsado el botón 2 durante 5 segundos. El indicador luminoso del control de volumen parpadeará para indicar que el código de control por infrarrojos ha sido cambiado.

NOTA: Una vez cambiados los códigos de control remoto del preamplificador y del mando a distancia según el procedimiento que se acaba de describir, el mando a distancia dejará de controlar sintonizadores de Rotel. Para que el RR-AT94 recupere sus códigos de infrarrojos por defecto, pulse simultáneamente los botones Phono y 1. Para devolver el código de infrarrojos del RC-1550 a su ajuste por defecto, apunte el RR-AT94 hacia el RC-1550 y a continuación pulse y mantenga pulsado el botón 1 durante 5 segundos. El indicador luminoso del control de volumen parpadeará para indicar que el código de control por infrarrojos ha sido cambiado.

Reinicialización de los Códigos de Control por Infrarrojos

En el caso de que usted necesite reinicializar el código de control por infrarrojos (IR), pulse durante más de 5 segundos el botón MUTE  del mando a distancia RR-AT94 con este último apuntando hacia el RC-1550. El aparato recuperará sus ajustes de fábrica y el indicador luminoso CD  se activará para confirmar que el código de control por infrarrojos ha sido reinicializado. Para más información al respecto, contacte con su distribuidor autorizado de productos Rotel.

Características Técnicas

Distorsión Armónica Total (20-20.000 Hz)	<0'006%
Distorsión por Intermodulación (60 Hz:7 kHz, 4:1)	<0'006% con una salida de 1 V
Sensibilidad/Impedancia de Entrada	
Fono	1'4 mV/68 kohmios
Línea	170 mV/24 kohmios
Saturación de la Entrada de Fono	70 mV
Sensibilidad/Impedancia de Salida	1 V/100 ohmios
Respuesta en Frecuencia	
Fono	20-20.000 Hz, +/-0'5 dB
Línea	4-100.000 Hz, +0 dB, -3 dB
Actuación de los Controles de Tono	
Graves	+/-6 dB a 100 Hz
Agudos	+/-6 dB a 10 kHz
Relación Señal/Ruido (norma IHF, ponderación A)	
Fono	70 dB
Línea	95 dB
Requisitos de Alimentación	
Versión para EE.UU.	120 V/60 Hz
Versión para Europa	230 V/50 Hz
Consumo	6 vatios
Consumo en el Modo de Espera ("Standby")	1 vatio
Dimensiones (An x Al x P)	431x99x337 mm
Altura del Panel Frontal	2U (88'1 mm)
Peso	6'2 kg

Todas estas especificaciones son las correctas en el momento de la impresión del presente manual de instrucciones. Rotel se reserva el derecho a realizar modificaciones en las mismas sin aviso previo.

Belangrijke Veiligheidsinstructies

Waarschuwingen: Laat u alstublieft het apparaat gesloten, er bevinden zich binnenin geen door u te bedienen of te herstellen onderdelen. Iedere reparatie dient door een gekwalificeerde technicus verricht te worden.

Om het risico op elektrische schokken of brand te vermijden, moet u zorgen dat het apparaat niet nat wordt. Zet dus geen objecten gevuld met water, b.v. een vaas bloemen, op het apparaat. Zorg er ook voor dat er geen voorwerpen in de behuizing terecht kunnen komen. Mocht het apparaat toch nat zijn geworden of voorwerpen in de behuizing terecht zijn gekomen, ontkoppel dan meteen het toestel van het lichtnet en breng het naar een erkende audiotchnicus ter controle en/of eventuele reparatie.

Lees de gehele gebruiksaanwijzing. Voordat u met het apparaat gaat werken is het van groot belang dat u weet hoe u ermee om moet gaan en dat zo veilig mogelijk.

Bewaar deze gebruiksaanwijzing op een plek, die u zich na verloop van tijd nog weet te herinneren.

De waarschuwingen op het apparaat en in de gebruiksaanwijzing zijn belangrijk, sla ze niet in de wind.

Als het apparaat vuil wordt, stof het dan af met een zachte, droge doek, of maak gebruik van een stofzuiger. Gebruik nooit een oplosmiddel van welke soort dan ook.

Gebruik het apparaat niet op natte of vochtige plaatsen.

Het apparaat moet dusdanig gebruikt worden, dat een behoorlijke koeling niet in het gedrang komt.

Laat om het apparaat minstens een ruimte van 10cm. vrij.

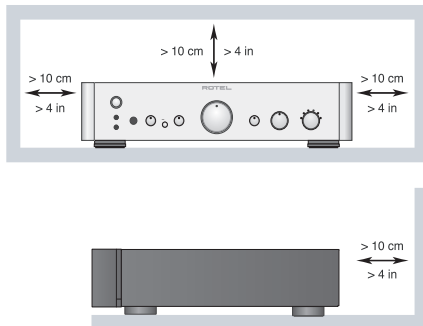

Gebruik het apparaat dus niet op: een bed, een sofa, een plaid of andere onregelmatige oppervlakken waardoor de ventilatiegaten geblokkeerd zouden kunnen worden. Ook het inbouwen in een te kleine ruimte kan een voldoende koeling in de weg staan.

Het apparaat moet verre gehouden worden van warmtebronnen zoals: radiatoren en kachels, maar ook van andere versterkers.

LET OP: Uiterst rechts op de achterzijde van het apparaat bevindt zich de lichtnet aansluiting. Zorg ervoor dat het apparaat zo is opgesteld dat u er te allen tijde bij kunt.

Het apparaat mag alleen aangesloten worden op het voltage, zoals aangegeven op de achterzijde. Hier in de Benelux 230V/50Hz.

Het apparaat dient alleen aangesloten te worden middels de bijgeleverde netkabel of een soortgelijk. Doe in ieder geval nooit iets met het netsnoer. Doe ook geen pogingen om de aarding of polariteit van het apparaat te wijzigen en gebruik geen verlengkabels.

De lichtnetstekker van het apparaat kan losgekoppeld worden. Om er echter zeker van te zijn dat hij echt losgekoppeld is, kunt u beter het lichtnetsnoer uit het muurcontact halen. Het stand-by lampje kan niet aan om u te tonen dat de versterker werkelijk van het lichtnet is verwijderd.

De lichtnetkabel dient zo neergelegd te worden, dat hij niet in het looppad ligt of geklemd kan worden tussen scherpe voorwerpen. Vooral de aansluitpunten zijn belangrijk: de aansluiting op de wandcontactdoos en daar waar de kabel op het apparaat wordt aangesloten.

Wanneer het apparaat voor langere tijd niet gebruikt wordt en tijdens onweer, dient de lichtnetkabel uit het lichtnet verwijderd te zijn.

Gebruik alleen die accessoires, die door de fabrikant aanbevolen worden.

Plaats het apparaat op een vast plat oppervlak, sterk genoeg om zijn gewicht te dragen. Vermijd verrijdbare instabiele opzetmeubels.



Het apparaat zal in service gegeven moeten worden wanneer één van de volgende situaties zich voordoet:

- Wanneer het netsnoer en/of stekker beschadigd zijn.
- Wanneer er toch voorwerpen/vloeistof in het apparaat terecht zijn gekomen.
- Als het apparaat in de regen heeft gestaan.
- Als het apparaat niet normaal functioneert of een duidelijk afwijkend gedrag vertoont.
- Wanneer het apparaat gevallen is en/of de kast beschadigd is.

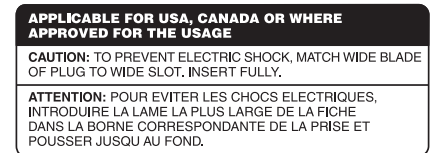

Rotel Producten worden zo ontworpen dat zij voldoen aan de internationale regels betreffende de beperking van milieuvriendelijke grondstoffen die gebruikt kunnen worden in elektrische en elektronische apparatuur. Het symbool met de vuilcontainer met het kruis erdoor betekent voor u dat u, wanneer u dit apparaat wilt afvoeren, dit moet doen volgens de regels die daarvoor hier gelden.



Dit symbool wil zeggen dat het betreffende apparaat dubbel geaard is. Een separate aarding is dus overbodig.



Inhoud

Figure 1: De bedieningsorganen en de aansluitingen	3
Figure 2: De afstandsbediening RR-AT94	3
Figure 3: Het aansluitschema	4
Héél belangrijk:	5
Belangrijke Veiligheidsinstructies	34
Wij van Rotel	35
Aan de slag met de RC-1550	35
Een paar voorzorgsmaatregelen	36
Een plek voor de RC-1550	36
De verbindingen	36
De afstandsbediening RR-AT94	36
Het afstandsbedieningssoort [2]	36
Het inbrengen van de batterijen	36
Het aansluiten op het lichtnet	36
De lichtnetaansluiting [9]	36
De aan/uitschakelaar met indicator "STANDBY" [1]	37
De aan/uitschakeltoets op de afstandsbediening [E]	37
Het aansluiten van de ingangen [12] [13]	37
De lijnniveau aansluitingen [13]	37
De pick-up aansluitingen [12] met aardverbinding [11]	37
De verbindingen maken met een opname/weergaveapparaat [14]	37
Het aansluiten van de uitgangen [15]	37
De infrarood in- en uitgangen	37
De externe afstandsbedieningsingang "EXT REM IN" [16]	37
De uitgang met het afstandsbedieningssignaal "IR OUT" [17]	38
De 12V trigger-aansluitingen [18]	38
De hoofdtelefoonuitgang [10]	38
De ingang voor draagbare audioapparaten [9]	38
De bedieningsorganen	38
De volumeregelaar [5] [C]	38
De stilltoets "MUTE" [A]	38
De balansregelaar [6]	38
De aan/uitschakelaar van de toonregeling [4]	38
De lage- en hogetonenregeling [3]	39
De weergavekeuzes "LISTENING" [8] [B]	39
De opnamekeuzeschakelaar [7]	39
Het bedienen van andere componenten	39
De cd-spelerfuncties [D] [G]	39
De dvd-spelerfuncties [D] [G]	39
De tunerfuncties [F]	39
Wat te doen bij problemen?	39
De lichtnetindicator doet het niet	39
Het vervangen van de zekering	39
Geen geluid	39
Codeproblemen met de afstandsbediening	40
Het herstellen van alle infrarood fabriekscodes	40
Technische gegevens	40

Wij van Rotel

Onze geschiedenis begon bijna 50 jaar geleden. Gedurende die tijd mochten we honderden onderscheidingen ontvangen en hebben we honderdduizenden mensen, die hun thuisamusement serieus nemen – zoals u – gelukkig kunnen maken.

Rotel werd opgericht door een familie met een gepassioneerde betrokkenheid bij muziek, die hen leidde tot het produceren van geluidsapparatuur van onberispelijke kwaliteit. In de loop der jaren is die passie onveranderd gebleven en het familiedoel om audiofielen en muzikieliefhebbers, ongeacht hun budget, topkwaliteit te bieden, wordt nog steeds door iedere Rotel-medewerker gesteund.

Rotel's technici werken als een hecht team al tweakend en luisterend totdat ieder nieuw product dat muzikale niveau heeft bereikt, dat hun bij de aanvang van het project voor ogen stond. Zij worden volkomen vrijgelaten in hun keuze van componenten, waar ze ook op de wereld vandaan moeten komen. In Rotel apparatuur kunt u condensatoren tegenkomen uit Duitsland en Engeland, of half geleiders uit Amerika en Japan. De ringkerntransformatoren komen echter altijd uit eigen huis.

We maken ons allemaal zorgen over het milieu. Daar er steeds meer elektronica-producten worden gefabriceerd en ook later weer worden afgedankt, is het voor een fabrikant van het grootste belang om er alles aan te doen, producten te vervaardigen die een zo min mogelijk negatieve impact hebben op natuur en grondwater.

Bij Rotel zijn we er trots op ons steentje te kunnen bijdragen. We hebben bijvoorbeeld het aandeel lood in onze elektronica aanzienlijk teruggebracht door over te stappen op een speciaal ROHS (Restriction of Hazardous Substances) soldeer, terwijl wij onze klasse D (niet de D van digitaal) versterkers vijfmaal zo efficiënt gemaakt hebben t.o.v. onze vroegere ontwerpen, met handhaving van vermogen en prestatie. Ze blijven koel, vermorsen vrijwel geen energie meer, zijn dus minder belastend voor het milieu en klinken nog beter ook!

Tussen twee haakjes, deze handleiding is gedrukt op hergebruikt papier.

Wij realiseren ons dat dit de eerste stapjes zijn, maar ze zijn voor ons zeer belangrijk en we blijven nieuwe wegen en materialen zoeken voor een schonere en meer "groene" productiewijze,

Door de aanschaf van dit product danken wij u voor het in ons gestelde vertrouwen en wensen wij u er veel en langdurig plezier mee.

Aan de slag met de RC-1550

Wij danken u voor de aanschaf van onze RC-1550 stereo voorversterker. Wij zijn er van overtuigd dat hij te midden van de andere componenten u jarenlang veel luisterplezier zal schenken.

De RC-1550 is een topkwaliteit voorversterker met vele mogelijkheden. Hij is zo ontworpen dat het complete signaal met al z'n subtiele nuances met groot aplomb wordt weergegeven. Om dit te presteren is hij uitgerust met een precisie gestabiliseerde voeding. Deze is toegerust met een speciaal voor Rotel ontwikkelde ringkerntransformator en speciaal voor deze voeding ontworpen "slitfool-condensatoren. Dit totaal zorgt voor de energie, die nodig is om aan alle eisen van het muzieksignaal te voldoen. Het is een kostbare manier van versterkers maken, maar het is dan ook voor een goede zaak: muziek.

De beide circuits op de printboards zijn volkomen symmetrisch opgebouwd. Deze symmetrie zorgt ervoor, dat de integriteit van het signaal gewaarborgd blijft. Bij ongelijke signaalwegen krijgt u namelijk een licht tijdsverschil tussen het linker en rechter kanaal, met alle vervelende gevolgen van dien. In de signaalweg op de PCB's gebruiken wij uitsluitend metaalfilmweerstand en polystyreen- of polypropyleencondensatoren, want alle aspecten van dit ontwerp zijn maar met één doel voor ogen gemaakt: de natuurgetrouwe reproductie van muziek.

In zowel bediening als installatie is de RC-1550 een recht toe recht aan ontwerp. Heeft u ervaring met andere apparatuur dan zult u dat spoedig ontdekken. De kabels aansluiten, de stekker in het stopcontact en genieten maar.

Een paar voorzorgsmaatregelen

Leest u vooral goed deze gebruiksaanwijzing. Er staat behalve over het installeren en de bediening, belangrijke informatie in over de wijze waarop u de RC-1550 in uw installatie moet inpassen alsmede algemene richtlijnen om het maximale uit uw audio-installatie te halen. Mocht u, ondanks onze pogingen om het u zo duidelijk mogelijk te maken, toch nog vragen hebben aarzel dan niet om met uw Rotel-dealer contact op te nemen, hij heeft vast en zeker de antwoorden.

Bewaar als het even kan de verpakking. Altijd handig bij een eventuele verhuizing of wanneer het apparaat opgestuurd moet worden voor reparatie, want er is geen betere bescherming tijdens transport dan zijn eigen doos.

De garantie termijn op een Rotel-product is vijf jaar op elektronische schakelingen, twee jaar op mechanische delen, laserunits en afstandsbedieningen. De garantie termijn is alleen van toepassing bij de eerste eigenaar. Om aanspraak te maken op garantie is het voldoende uw aankoopnota te overleggen.

Een plek voor de RC-1550

Zoals alle audiocomponenten die laagniveausignaal verwerken, is ook de RC-1550 gevoelig voor de omgeving waarin hij staat. Zet hem nooit op een eindversterker. Zodoende voorkomt u oververhitting, brom en interactie. Stel het apparaat niet bloot aan directe zonnestralen en sluit het niet op in een niet geventileerde ruimte. Wij raden u aan de RC-1550 te gebruiken in een speciaal audiomeubel, daarin kan hij op zijn eigen plank staan. Goede audiomeubels zijn stevig gemaakt en onderdrukken en verminderen daarmee valse resonanties. U zou het niet zeggen, maar een meubel kan dus uw installatie danig beïnvloeden. Vraag uw ROTEL-adviseur om advies, hij weet er alles van.

De verbindingen

Houd de lichtnet, digitale en analoge signaalkabels uit elkaar. Dit vermindert de kans dat het lichtnet of de digitale informatie invloed kan uitoefenen op het analoge signaal. Ook het gebruik van kwaliteit verbindingkabels voorkomt signaalvervuiling van buitenaf. Uw leverancier weet er alles van.

De afstandsbediening RR-AT94

Bij de RC-1550 is de afstandsbediening RR-AT94 toegevoegd en deze bedient bijna alle functies van deze voorversterker. Daarbij kan hij ook de basisfuncties van vele Rotel cd/dvd-spelers en tuners bedienen. Zie ook de hoofdstukken "De bedieningsorganen" en "Het bedienen van andere componenten", elders in deze gebruiksaanwijzing, voor meer informatie.

Vrijwel alle mogelijkheden op de RR-AT94 vindt u ook op de voorkant van de RC-1550. Daarom bespreken we de functies van de toetsen op de afstandsbediening in het betreffende stukje over dat onderwerp. De getallen in grijze vakjes betreffen bedieningsorganen en aansluitingen op het apparaat en de letters in rondjes betreffen de toetsen van de afstandsbediening, zoals ze op de tekeningen voorin in deze gebruiksaanwijzing worden afgebeeld.

Het afstandsbedieningsoog Z

Het oog op de voorkant ontvangt de commandosignalen van de afstandsbediening. Zorg ervoor dat niets die signalen in de weg staat, anders kan de afstandsbediening niet op de juiste wijze zijn werk verrichten.

Direct zonlicht en/of beïnvloeding van halogeenverlichting dient ook vermeden te worden. Alhoewel de afstandsbediening weinig energie gebruikt is regelmatige controle van de batterijen een must voor het goed functioneren van de afstandsbediening.

EXTRA INFORMATIE: U gebruikt de afstandsbediening door hem te richten op de voorkant van de RC-1550.

Het inbrengen van de batterijen

De meegeleverde AAA batterijen (minipenlights) moeten geïnstalleerd worden voordat u de afstandsbediening kunt gebruiken. Daarvoor opent u het klepje achterop de afstandsbediening. U brengt nu de batterijen aan op de manier zoals op de afstandsbediening staat aangegeven. Test nu de RR-AT94 op juiste werking en sluit vervolgens het batterijcompartiment. Wanneer de batterijen uitgeput raken zal de afstandsbediening de RC-1550 niet meer altijd correct instrueren. Verse batterijen is dan ons advies.

Het aansluiten op het lichtnet

De lichtmetaansluiting 19

EXTRA INFORMATIE: Zorg ervoor dat de volumeregelaar 5 volkomen naar linksom is teruggedraaid, voordat u de netkabel op het lichtnet aansluit.

Steek de meegeleverde netkabel in de betreffende aansluiting achterop. Verbind het apparaat niet eerder met het lichtnet, dan wanneer alle verbindingen met de RC-1550 gemaakt zijn.

Wij adviseren u het apparaat alleen rechtstreeks of via een lichtnetfilter op het lichtnet aan te sluiten. Vermijd dus het gebruik van verlengsnoeren. Wel kunt u een voldoende geproportioneerd aansluitblok inzetten om de verschillende componenten op aan te sluiten.

Dit apparaat is ingesteld om te functioneren op het lichtnet van het land van aanschaf (in de Benelux 220/230 Volts wisselspanning). Heeft u twijfel over het correcte voltage: het staat genoteerd op de sticker op de achterkant van het apparaat en op de doos.

EXTRA INFORMATIE: Mocht u ooit moeten verhuizen naar een land met een ander voltage, dan is deze voorversterker op dat andere voltage in te stellen. Doe deze operatie NIET zelf, maar laat hem verrichten door uw Rotel leverancier. Deze handelingen zijn voor een niet ingewijde niet van gevaar ontbloeit.

Als u van plan bent om langdurig van huis te zijn, adviseren wij u uw gehele beeld en geluidsinstallatie (dus niet alleen de RC-1550) van het lichtnet te ontkoppelen.

De aan/uitschakelaar met indicator "STANDBY" ¹ De aan/uitschakeltoets op de afstandsbediening ^E

De toets "STANDBY" ¹ bevindt zich links op de voorkant van het apparaat. Als u de RC-1550 wilt gaan gebruiken drukt u deze toets in. Deze schakeltoets blijft ingedrukt en de ring er omheen licht op. Daarbij licht ook de indicator van de ingang waarnaar wordt geluisterd (LISTENING ⁷) op en eventueel die van de ingang waarvan wordt opgenomen (RECORDING ⁸).

Wanneer de toets "STANDBY" ingedrukt is, kunt u de RC-1550 aan en uit (standby) zetten middels de aan/uittoets "POWER" ^E van de afstandsbediening.

Wanneer de RC-1550 uitstaat (STANDBY), dan kunt u met één van de ingangstoetsen ^B van de afstandsbediening ook het apparaat aanzetten met tegelijk de gewenste ingang.

Wenst u de RC-1550 gedurende langere tijd niet te gebruiken, zet hem dan uit middels de "STANDBY" toets. De versterker staat dan ook werkelijk uit. U kunt dat zien doordat alle indicatoren ook werkelijk uit zijn.

EXTRA INFORMATIE: Zorg ervoor dat de volumeregelaar ⁵ volkomen linksom is gedraaid, voordat u de voorversterker middels de toets "STANDBY" gaat activeren.

Het aansluiten van de ingangen ¹² ¹³

(zie figuur 3)

Achterop de versterker vindt u de bekende cinch aansluitingen.

EXTRA INFORMATIE: Het is zeer verstandig voor uw gehoor en luidsprekers dat, wanneer u signaalverbindingen maakt van welke aard dan ook, uw apparatuur UIT staat.

De lijnniveau aansluitingen ¹³

De "CD", "TUNER" en "AUX" aansluitingen zijn lijnniveau-ingangen voor het aansluiten van cd- of dvd-spelers, hifivideo opnameapparatuur, audio/tv tuners of opnameapparatuur in welke vorm dan ook.

"LEFT" en "RIGHT", resp. wit en rood gekleurd, staan uiteraard voor links en rechts. Let u er wel op dat u dat, i.v.m. een correct stereobeeld, juist aansluit. Wij adviseren u kabels van een betere soort te gebruiken dan welke bij de gemiddelde apparatuur wordt geleverd. Vraag uw Rotel-leverancier om advies.

De pick-up aansluitingen ¹² met aardverbinding ¹¹

Verbind de platenspeler met de "PHONO" ingangen van de RC-1550. Let erop dat u links en rechts correct aansluit. Het (meestal) witte plugje is links en het rode is rechts. Sommige platenspelers hebben een z.g. aardingsdraad, monteer deze achter het schroefje links van de ingang PHONO.

De verbindingen maken met een opname/weergaveapparaat ¹⁴

De ingangen TAPE 1 en TAPE 2 zijn z.g. dubbelaansluitingen: één voor opname en één voor weergave en werken op lijnniveau. Ze zijn bedoeld voor het aansluiten van opnameapparatuur, zoals een cassetdeck, een hifi video-, minidisc- of cd-recorder of een ander opname/weergaveapparaat met analoge aansluitingen.

De "IN" aansluitingen zijn ingangen en bedoeld voor de uitgangen (weergave) van het betreffende opname/weergaveapparaat. De "OUT" aansluitingen zijn uitgangen en bedoeld voor de ingangen (opname) van het opname/weergaveapparaat. Ook hier staan "LEFT" en "RIGHT" voor links en rechts. Gebruik voor de verbindingen hoogwaardige kabels.

Het aansluiten van de uitgangen ¹⁵

De meeste eindversterkers zijn uitgerust met de alom bekende "cinch" of tulpaansluitingen. Verbind de RC-1550 met uw eindversterker middels de beste verbindingkabel(s), die u zich kunt veroorloven. Denk wederom aan links (LEFT) en rechts (RIGHT).

EXTRA INFORMATIE: Voor speciale gevallen hebben we de RC-1550 uitgerust met een tweede stel uitgangen. Dit tweede stel kunt u gebruiken voor het aansluiten van bv. een extra eindversterker, of een geluidsprocessor.

De infrarood in- en uitgangen

De externe afstandsbedieningingang "EXT REM IN" ¹⁶

Deze 3.5mm mini-jackplug aansluiting genaamd "EXT REM IN" kan commando's ontvangen van een industriestandaard infraroodontvanger, die elders in de ruimte geplaatst wordt. Deze mogelijkheid kan zeer waardevol zijn als u uw installatie in een gesloten meubel geplaatst heeft waar geen infraroodsignalen naar binnen kunnen. Neem contact op met uw Rotel leverancier, hij weet hoe u dat doen moet en wat u daarvoor nodig heeft.

EXTRA INFORMATIE: *De signalen die binnenkomen op de "EXT REM IN" aansluiting kunnen doorgestuurd worden naar broncomponenten, door gebruik te maken van externe infraroodzenders, die aangesloten worden op de "IR OUT" aansluitingen [17] van de RC-1550.*

De uitgang met het afstandsbedieningssignaal "IR OUT" [17]

Deze uitgang stuurt signalen, die ontvangen worden door "EXT REM IN", door naar een infraroodzender, welke die commando's weer doorgeeft aan andere broncomponenten of naar ROTEL-bronnen met een dergelijke afstandsbedieningsingang.

Ook deze mogelijkheid kan zeer waardevol zijn als u uw installatie in een gesloten meubel geplaatst heeft waar geen infraroodsignalen naar binnen kunnen.

Neem contact op met uw Rotel-leverancier, hij weet hoe u dat doen moet en wat u daarvoor nodig heeft.

EXTRA INFORMATIE: *De "EXT REM IN" aansluiting naast de "IR OUT" aansluiting is voor gebruik met een externe infraroodontvanger als vervanger van het infraroodoog van de RC-1550 zelf en moet uit dien hoofde dus ook in dezelfde ruimte opgesteld worden.*

De 12V trigger-aansluitingen [18]

Veel (Rotel) versterkers kunnen aan/uitgezet worden met een z.g. 12 volts trigger-sigitaal. Deze voorversterker is uitgerust met een uitgang, waar een dergelijk signaal opstaat. Wanneer u de RC-1550 aanzet komt het 12 voltsigitaal op deze aansluiting te staan en activeert het de aangesloten versterker en/of andere apparatuur. Zet u de RC-1550 weer uit (STANDBY) dan gaat ook de aangesloten versterker uit.

Wenst u gebruik te maken van deze mogelijkheid, sluit dan de trigger ingang van de betreffende versterker aan op de aansluitingen "12V TRIGGER OUT" van de RC-1550, middels een kabeltje uitgerust met aan beide zijden een 3.5mm mini-jackplug. Het +12 volts sigitaal komt op de "tip" van de plug te staan.

De hoofdtelefoonuitgang [10]

De "HEADPHONE" aansluiting is voor gebruik van de RC-1550 met een hoofdtelefoon. Indien uw hoofdtelefoon niet voorzien is van een 3.5mm jackplug, dan heeft u een adapterkabel/plug nodig. Uw audioleverancier weet daar ongetwijfeld raad mee.

EXTRA INFORMATIE: *Wanneer u van de hoofdtelefoonuitgang gebruik maakt, wordt het signaal naar de eindversterker(s) niet onderbroken. Wilt u de rest van het huis dus in ruste houden, dan moet u uw eindversterker(s) uitzetten.*

De ingang voor draagbare audioapparaten [9]

Op de voorkant is de RC-1550 voorzien van een 3.5mm stereo mini-jackingang, deze is bedoeld om een draagbare muziekweergave op aan te sluiten. U kiest deze ingang door de weergavekeuzeschakelaar LISTENING [B] op "AUX" te zetten of de toets "AUX1" [B] van de afstandsbediening in te drukken.

Iedere draagbare cassette-, of cd-speler of speler met een harde schijf kan op deze ingang worden aangesloten. Als een dergelijk weergaveapparaat op de RC-1550 wordt aangesloten vanaf zijn hoofdtelefoonuitgang, weet dan, dat u moet manipuleren met zijn sterkteregelaar om geluid te kunnen produceren. Als bij een gemiddelde stand van de volumeregelaar van de RC-1550 het geluid hard of vervormd klinkt, draai dan de volumeregelaar van de speler wat terug. Is het geluid aan de zachte kant, draai zijn volumeregelaar dan wat op. Handel in ieder geval voorzichtig met de geluidssterkteregelaar van de speler.

EXTRA INFORMATIE: *Als u gebruik maakt van deze ingang, wordt de ingang AUX op de achterkant automatisch ontkoppeld. Verwijdert u de plug aan de voorkant dat wordt ingang AUX weer geactiveerd.*

De bedieningsorganen

De volumeregelaar [5] [C]

De "VOLUME" regelaar [5] regelt het volume van beide kanalen tegelijk: rechtsom vermeerderd en linksom vermindert het volume. Op de RR-AT94 drukt u op de + toets [C] van de toetsen "VOLUME" om het niveau te verhogen en op de - toets [C] om het niveau te verlagen.

De stiltetoets "MUTE" [A]

alleen op de afstandsbediening

Druk eenmaal op de toets "MUTE" (A) om uw installatie het zwijgen op te leggen. De knipperende indicator in de volumeregelaar wijst op deze staat. Druk nogmaals op deze toets om het afspelen op de oorspronkelijk ingestelde geluidssterkte weer te hervatten.

EXTRA INFORMATIE: *Ook het gebruik van de geluidssterketoetsen van de afstandsbediening beëindigt de stiltefunctie.*

De balansregelaar [6]

Met de balansregelaar regelt u de relatieve geluidssterkte van de beide kanalen. Als alles goed is, staat deze draaiknop in de middenstand. Er zijn echter situaties denkbaar waarin het evenwicht van het geluidsbeeld niet optimaal is en voor dergelijke omstandigheden kan het nodig zijn de balans wat te verleggen. Naar rechts draaien van de knop "BALANCE" [6] laat het geluidsbeeld naar rechts verschuiven en naar links draaien verschuift het geluidsbeeld naar links.

De aan/uitschakelaar van de toonregeling [4]



Wanneer de schakelaar "TONE" [4] in de uitpositie staat (niet ingedrukt), is het gehele toonregelcircuit uitgeschakeld. Dit is de meest pure vorm van muziekweergave. Laat, als u de toonregeling niet nodig heeft deze functie dus uit staan. Wenst u de toonregeling te gebruiken, druk dan eerst deze toets in.

De lage- en hogetonenregeling

Wanneer u de schakelaar "TONE"  heeft ingedrukt kunt u de toonbalans beïnvloeden middels de draaiknopjes "BASS" en "TREBLE". Naar rechts draaien vermeerderd het lage- respectievelijke hogetonaandeel van het geluidsspectrum en naar links draaien vermindert hun aandeel.

Een goed ingerichte kwaliteitsaudioinstallatie produceert zijn meest natuurlijke klankweergave zonder, of met zeer geringe gebruikmaking van de toonregelcircuits. Wees vooral voorzichtig met het opdraaien van de toonregelingen. Door het opdraaien gaat u het lage- c.q. hogetonen aandeel versterken, wat een hogere belasting voor zowel uw versterker als uw luidsprekers betekent.

De weergavekeuzes "LISTENING"

Gebruik de weergavekeuzeschakelaar "LISTENING" , of één van de brontoetsen  van de afstandsbediening om een ingang te kiezen waarvan het signaal naar de eindversterker moet worden gestuurd, ofwel de bron naar welke u wenst te luisteren.

De opnamekeuzeschakelaar

Alleen op het voorpaneel

Met het verdraaien van de opnamekeuzeschakelaar ("RECORDING")  bepaalt u van welke ingang het signaal naar de opname-uitgang moet worden gestuurd. Ofwel simpel gesteld: de bron waarvan u opneemt. Wanneer u niet aan het opnemen bent is het beter de opnamekeuzeschakelaar uit ("OFF") te zetten. Zo voorkomt u dat het opnamecircuit eventueel de kwaliteit van de luidsprekerweergave kan beïnvloeden.

Doordat de luister- en opnamefuncties gescheiden zijn, heeft u een bijzondere extra mogelijkheid: u kunt van een andere bron opnemen dan naar welke u luistert. Voorbeeld: genieten van uw nieuwste cd terwijl u een radioprogramma opneemt. Van de reeks LISTENING schakelt u dan op "CD" en van de reeks RECORDING op "TUNER".

Bent u nog in het trotse bezit van een driekoppen-cassettedeck of -taperecorder of zelfs een DAT-recorder met nabandfaciliteit, dan bent u instaat uw opname te beluisteren tijdens het opnemen door de keuzeschakelaar LISTENING  op "TAPE 1" of "TAPE 2" te zetten.

EXTRA INFORMATIE: *Wanneer u "TAPE 1" van de opnamekeuzeschakelaar ("RECORDING")  kiest zal het op te nemen signaal alleen op de uitgangen van "TAPE 2" staan. Wilt u kopiëren van de ene recorder naar de andere, dan moet de opnemende recorder aangesloten worden op de TAPE 2 aansluitingen en de weergevende recorder op de TAPE 1 aansluitingen. De opnamekeuzeschakelaar moet u voor deze functie op "TAPE 1" zetten.*



Het bedienen van andere componenten

Naast het bedienen van bijna alle functies van de RC-1550, kunt u met de bijgeleverde afstandsbediening RR-AT94 ook de basisfuncties activeren van sommige Rotel cd-spelers, dvd-spelers en tuners.



De cd-spelerfuncties

Met de afspeltoets , de stop-toets , de pauzetoets , de spoortoetsen  , de husseltoets "RANDOM" en de numerieke toetsen (0+10) kunnen vele Rotel cd-spelers bediend worden, na het indrukken van de toets "CD" van de afstandsbediening.

De dvd-spelerfuncties

Met de afspeltoets , de stop-toets , de pauzetoets , de spoortoetsen   en de husseltoets "RANDOM" kunnen Rotel dvd-spelers bediend worden, na het indrukken van de toets "AUX 1" van de afstandsbediening.

De tunerfuncties

Met de toets "BAND", "TUNING"   en de toegevoegde functietoetsen (PTY, TA, TP enz.) kunnen Rotel tuners bediend worden, na het indrukken van de toets "TUNER" van de afstandsbediening.

EXTRA INFORMATIE: *Vanaf de fabriek ingesteld kunt u via de afstandsbediening de Rotel tuners RT-1080, RT-1082 en de RT-1084 direct bedienen. Middels herprogrammeren kan de RR-AT94 ook geschikt gemaakt worden voor de RT-940AX. Dit herprogrammeren behoeft maar eenmaal gedaan te worden.*

Het programmeren voor de RT-940AX: *Druk tegelijkertijd op de toets "POWER"  en de numerieke toets "2" van de afstandsbediening.*

Het programmeren voor de RT-1080, RT-1082 en de RT-1084: *Druk tegelijkertijd op de toets "POWER"  en de numerieke toets "1" van de afstandsbediening.*

Wat te doen bij problemen?

Als er al problemen zijn, zijn deze meestal te wijten aan slechte verbindingen, slecht verbindingsmateriaal of een verkeerde stand van de knoppen/schakelaars. Controleer bij niet functioneren of alle schakelaars en knoppen in de juiste stand staan. Functioneert het één en ander niet zoals het behoort, probeer dan door elimineren erachter te komen waar het probleem zit. Heeft u bv. last van brom, controleer dan of dat altijd het geval is (een versterkerprobleem) of alleen bij een bepaalde bron (een probleem dus bij die bepaalde bron). Bent u echt niet instaat om geluid uit de RC-1550 te krijgen, volgt u dan onderstaande suggesties:

De lichtnetindicator doet het niet

Zodra de RC-1550 het lichtnet "ziet", moet hoe dan ook de lichtnetindicator branden. Probeer in zo'n geval de wandcontactdoos uit met bv. een schemerlamp of een ander elektrisch apparaat. Gebruikt u een spanningsblok controleer dan of de schakelaar van dat blok wel aanstaat.

Het vervangen van de zekering

Ontdekt u met de schemerlampproef dat er wel degelijk spanning staat op de door u gebruikte wandcontactdoos en de lichtnetindicator doet het nog steeds niet, dan kan de interne zekering van de RC-1550 wel eens ter ziele zijn. Neem in dat geval contact op met uw handelaar, hij kan dat klusje snel voor u klaren.

Geen geluid

Het indicatorlampje brandt wel, maar u hoort nog steeds niets. Controleer dan of de verbindingen tussen de gekozen bron en de RC-1550 wel o.k. zijn. Controleer of de gewenste ingang van de reeks LISTENING wel is geactiveerd. Werp ook even een blik op de eindversterker. Staat hij wel aan? Hoe is de kwaliteit van de verbindingen tussen de RC-1550 en de eindversterker(s) en tussen de eindversterker(s) en de luidsprekers? Na al deze controles moet hij het doen. Zo niet u weet uw Rotel-leverancier te vinden.

Codeproblemen met de afstandsbediening

Rotel gebruikt dezelfde afstandsbedieningscodes voor al zijn audioproducten. Het kan echter gebeuren dat in een installatie die uit meerdere Rotel componenten bestaat, de afstandsbediening van het ene component conflicteert met de afstandsbediening van een ander component. Van de combinatie RC-1550/RR-AT94 kunnen de afstandsbedieningscodes gewijzigd worden om een dergelijke conflictsituatie te voorkomen.

Om de codes van de RR-AT94 te veranderen moet u de toetsen "PHONO" en "2" tegelijkertijd indrukken. Om de codes van de RC-1550 te wijzigen richt u vervolgens de RR-AT94 op de RC-1550 en drukt u vervolgens de toets "2" gedurende 5 seconden in. Het lichtje in de volumeregelaar licht nu even op ten teken dat de code veranderd is.

EXTRA INFORMATIE: Als u bovenstaande omzetting heeft gedaan, kunt u echter geen Rotel tuners meer bedienen. Om de RR-AT94 weer terug te brengen naar zijn oorspronkelijke codes, drukt u de toetsen "PHONO" en "1" tegelijkertijd in. Om de code 1 situatie van de RC-1550 weer terug te brengen richt u vervolgens de RR-AT94 op de RC-1550 en drukt gedurende 5 seconden de toets "1" in. Ook dan licht het lampje in de volumeregelaar even op ten teken dat de omschakeling weer gelukt is.

Het herstellen van alle infrarood fabriekscodes

Wilt u alle fabriekscodes weer terugbrengen, drukt u dan gedurende tenminste 5 seconden op de toets "MUTE" (A) van de afstandsbediening, terwijl u deze richt op de RC-1550. Het cd-lichtje bij de draaischakelaar "LISTENING" (B) flitst nu op ten teken dat de herstelling is geslaagd. Heeft u nog vragen over dit onderwerp, neem dan contact op met uw ROTEL-leverancier.

Technische gegevens

Harmonische verv. (THD) (20-20.000Hz)	< 0.006%
Intermodulatie verv. (60Hz : 7kHz, 4:1)	< 0.006% bij 1V
Ingangsgoedert/impedantie	
Pick-up ingang	1.4mV bij 68kΩ
Lijningangen	170mV bij 24kΩ
Overbelasting pick-up ingang	70mV
Uitgangsspanning/impedantie	1V/100Ω
Impedantie van de te gebruiken hoofdtelefoon	8-2000Ω
Frequentiebereik	
Pick-up ingang	20-20kHz ±0.2dB
Lijningangen	4-100kHz +0dB, -3dB
Toonregelingen	
Lagetonen	±6dB bij 100Hz
Hogetonen	±6dB bij 10kHz
Signaal/Ruisverhouding, (IHF A gewogen)	
Pick-up ingang	70dB
Lijningangen	95dB
Netspanning (Europese uitvoering)	230Volts/50Hz
Netspanning (Amerikaanse uitvoering)	120Volts/60Hz
Opgenomen vermogen	6 Watts
Opgenomen vermogen tijdens standby	1 Watts
Afmetingen (bxhxd)	431x99x337mm
Hoogte van het voorpaneel	2U/88.1mm
Netto gewicht	6.2kg

Gegevens waren correct bij het ter perse gaan.

Rotel houdt het recht voorbehouden om wijzigingen aan te brengen zonder waarschuwing vooraf.

Importanti informazioni di Sicurezza

ATTENZIONE: Non vi sono all'interno parti riparabili dall'utente. Per l'assistenza fate riferimento a personale qualificato.

ATTENZIONE: Per ridurre il rischio di incendio e di scossa elettrica non esponete l'apparecchio all'umidità o all'acqua. Non posizionate contenitori d'acqua, ad es. vasi, sull'unità. Evitare che cadano oggetti all'interno del cabinet. Se l'apparecchio è stato esposto all'umidità o un oggetto è caduto all'interno del cabinet, staccate il cavo di alimentazione dalla presa. Portare l'apparecchio ad un centro di assistenza qualificato per i necessari controlli e riparazioni.

Leggere attentamente tutte le istruzioni prima di collegare l'apparecchio alla rete di alimentazione ed utilizzarlo.

Conservate questo manuale per ogni riferimento futuro alle istruzioni di sicurezza.

Seguire attentamente tutte le avvertenze e le informazioni sulla sicurezza contenute in queste istruzioni e sul prodotto stesso. Seguire tutte le istruzioni d'uso.

Pulire il cabinet solo con un panno asciutto o con un piccolo aspirapolvere.

Non utilizzate questo prodotto vicino all'acqua.

Mantenere 10 cm circa di spazio libero da tutti i lati del prodotto.

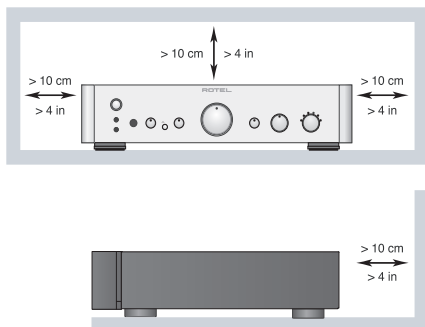

Non posizionate l'apparecchiatura su un letto, divano, tappeto, o superfici che possano bloccare le aperture di ventilazione. Se l'apparecchio è posizionato in una libreria o in mobile apposito, fate in modo che ci sia abbastanza spazio attorno all'unità per consentire un'adeguata ventilazione e raffreddamento.

L'unità dovrebbe essere posta lontano da fonti di calore come termosifoni, termoconvettori, stufe, o altri apparecchi che producono calore.

ATTENZIONE: Il cavo di alimentazione sul pannello posteriore è il dispositivo principale di scollegamento dalla alimentazione. L'unità dovrebbe essere posizionata in uno spazio aperto che permetta il libero accesso al connettore del cavo di alimentazione.

L'apparecchiatura deve essere collegata esclusivamente ad una sorgente di alimentazione elettrica del tipo indicato sul pannello posteriore dell'unità. (USA: 120V/60Hz ; CE: 230 V/50Hz)

Collegate l'unità alla presa di alimentazione solo con il cavo che viene fornito o con uno equivalente. Non modificate il cavo in dotazione in alcun modo. Non cercate di eliminare la messa a terra o la polarizzazione. Se la spina del cavo ha difficoltà ad entrare nella presa di alimentazione, consultate un elettricista per una eventuale sostituzione della presa difettosa. Non utilizzate prolunghe.

Per scollegare completamente il prodotto dall'alimentazione, è necessario scollegare fisicamente il cavo di alimentazione dalla presa, che dovrebbe essere sempre facilmente accessibile.

Non fate passare il cavo di alimentazione dove potrebbe essere schiacciato, pizzicato, piegato ad angoli acuti, esposto al calore o danneggiato. Fate particolare attenzione al posizionamento del cavo di alimentazione all'altezza della presa e nel punto in cui esce dalla parte posteriore dell'apparecchio.

Il cavo di alimentazione dovrebbe essere scollegato dalla presa quando l'apparecchiatura rimane inutilizzata per un periodo piuttosto lungo.

Usate esclusivamente accessori indicati dal produttore.

Utilizzate solo stand, scaffali o supporti indicati da Rotel. Non posizionate il prodotto su un carrello mobile che potrebbe cadere.



L'apparecchiatura non deve più essere utilizzata, deve essere disattivata immediatamente e fatta ispezionare da personale qualificato quando:

- Il cavo di alimentazione o la spina sono stati danneggiati.
- Sono caduti oggetti, o del liquido è stato versato nell'apparecchio.
- L'apparecchiatura è stata esposta alla pioggia.
- L'apparecchiatura non sembra funzionare in modo normale.
- L'apparecchiatura è caduta, o è stata danneggiata in qualche modo.



APPLICABLE FOR USA, CANADA OR WHERE APPROVED FOR THE USAGE

CAUTION: TO PREVENT ELECTRIC SHOCK, MATCH WIDE BLADE OF PLUG TO WIDE SLOT, INSERT FULLY.

ATTENTION: POUR EVITER LES CHOCS ELECTRIQUES, INTRODUIRE LA LAME LA PLUS LARGE DE LA FICHE DANS LA BORNE CORRESPONDANTE DE LA PRISE ET POUSSER JUSQU'AU FOND.



Il fulmine inserito in un triangolo vi avverte della presenza di materiale non isolato, sotto tensione, ad elevato voltaggio all'interno del prodotto che può costituire pericolo di folgorazione.



Il punto esclamativo entro un triangolo equilatero vi avverte della presenza di istruzioni d'uso e manutenzione importanti nel manuale o nella documentazione che accompagna il prodotto.

I prodotti Rotel sono realizzati in conformità con le normative internazionali: Restriction of Hazardous Substances (RoHS) per apparecchi elettronici ed elettrici, ed alle norme Waste Electrical and Electronic Equipment (WEEE). Il simbolo del cestino con le ruote e la croce sopra, indica la compatibilità con queste norme, e che il prodotto deve essere riciclato o smaltito in ottemperanza a queste direttive.



Questo simbolo indica che questo prodotto è doppiamente isolato. Non è necessario il collegamento della messa a terra.



Indice

Figure 1: Controlli e connessioni	3
Figure 2: Telecomando RR-AT94	3
Figure 3: Collegamenti di ingresso ed uscita	4
Note importanti	5
Importanti informazioni di Sicurezza	41
Alcune informazioni su Rotel	42
Per Cominciare	42
Alcune precauzioni	43
Posizionamento	43
Cavi	43
Telecomando	43
Sensore del telecomando 2	43
Batterie del telecomando	43
Alimentazione AC e comandi	43
Alimentazione AC 19	43
Interruttore ed indicatore STANDBY 1	44
Interruttore POWER del telecomando E	44
Collegamenti di segnale in ingresso 12 e 13	44
Ingressi a livello di linea 13	44
Ingresso Phono 12 e collegamento a terra 11	44
Collegamenti del registratore 14	44
Connessioni delle uscite 15	44
Ingressi ed uscite IR	44
Ingresso del controllo esterno 16	44
Uscita IR 17	45
Connettori Trigger 12V 18	45
Uscita per cuffie 10	45
Ingresso Media Player 9	45
Controlli audio	45
Controllo del volume 5 e C	45
Tasto mute A	45
Selettore Balance 6	45
Interruttore Tone 4	45
Controlli Bass e Treble 3	45
Tasti di selezione Listening 8 B	46
Tasti di selezione Recording 7	46
Controllo di altri componenti	46
Funzioni CD D G	46
Funzioni DVD D G	46
Funzioni Tuner F	46
Risoluzione dei problemi	46
L'indicatore Standby Power non si accende	46
Sostituzione del fusibile	46
Nessun suono	46
Conflitti dei codici di controllo del telecomando	46
Reset dei codici IR	47
Caratteristiche tecniche	47

Alcune informazioni su Rotel

La nostra storia ha avuto inizio quasi 50 anni fa. Nel corso del tempo abbiamo ricevuto centinaia di riconoscimenti per la qualità dei nostri prodotti e soddisfatto centinaia di migliaia di audiofili ed amanti della musica. Proprio come voi!

Rotel è stata fondata da una famiglia la cui passione per la musica ha portato alla realizzazione di componenti alta fedeltà di qualità senza compromessi. Attraverso gli anni questa passione non si è affievolita e l'obbiettivo di realizzare apparecchi di straordinario valore per veri audiofili, indipendentemente dal loro budget, continua ad essere condiviso da tutti coloro che vi lavorano.

I nostri progettisti operano in stretto contatto tra loro ascoltando ed affinando ogni nuovo prodotto fino a raggiungere determinati standard qualitativi. Viene loro offerta una totale libertà di scelta sui componenti per ottenere le migliori prestazioni possibili. Non è raro quindi trovare in un Rotel condensatori di fabbricazione inglese o tedesca, semiconduttori giapponesi o americani, con la sola eccezione dei trasformatori di alimentazione, prodotti come tradizione nelle nostre fabbriche.

Noi tutti abbiamo a cuore i temi dell'ambiente. Pensando che al termine della loro vita operativa gli apparecchi elettronici verranno dismessi, è molto importante per un costruttore responsabile fare tutto il possibile affinché abbiano un impatto ambientale il più possibile ridotto.

Alla Rotel siamo orgogliosi di fare la nostra parte riducendo il contenuto di piombo nei nostri apparecchi rispettando rigorosamente la normativa RoHS. Inoltre abbiamo sviluppato amplificatori finali in Classe D (non digitale) fino a cinque volte più efficienti rispetto ai modelli tradizionali a parità di potenza e prestazioni. Questi modelli non producono calore durante il funzionamento, dissipando quindi pochissima energia ed offrono un suono perfino migliore.

Da ultimo poi, abbiamo stampato queste pagine su carta riciclata.

Certamente si tratta di piccoli passi, ma importanti perché nella giusta direzione. Ed è nostra intenzione proseguire, cercando di migliorare i processi produttivi ed utilizzare materiali sempre più rispettosi dell'ambiente.

Noi tutti di Rotel vi ringraziamo per aver acquistato questo prodotto che, siamo sicuri, vi accompagnerà per molti anni di puro divertimento e soddisfazione.

Per Cominciare

Grazie per aver acquistato il preamplificatore stereo Rotel RC-1550. Se utilizzato in un sistema home theater o stereo di alta qualità, il vostro amplificatore Rotel vi permetterà di godere di molti anni di buona musica .

L'RC-1550 è un componente versatile capace di elevate prestazioni. Tutti gli aspetti del design sono stati ottimizzati per conservare la piena gamma dinamica e per riprodurre anche le più delicate sfumature musicali. L'RC-1550 ha uno stadio di alimentazione stabile e potente che comprende un trasformatore toroidale e condensatori slit-foil specificamente progettati dalla Rotel. Questa alimentazione a bassa impedenza ha ampie riserve di potenza che consentono all'RC-1550 di riprodurre i segnali audio più impegnativi. Questo tipo di design è più costoso da produrre, ma è migliore per la riproduzione musicale.

Abbiamo progettato le schede dei circuiti stampati (PCB) secondo la teoria Symmetrical Circuit Traces. Ciò garantisce una più fedele riproduzione della musica ed un mantenimento più preciso del tempo. Nelle sezioni più critiche del percorso del segnale vengono utilizzate resistenze a film metallico e condensatori in polistirene o polipropilene. Tutti gli aspetti di questo progetto sono stati studiati con lo scopo finale di ottenere la più fedele riproduzione sonora.

Le principali funzioni dell'RC-1550 sono semplici da impostare ed utilizzare. Se avete già esperienza con altri sistemi stereo, non dovrete incontrare alcuna difficoltà. Collegare semplicemente i componenti da abbinare ed ascoltate la musica.

Alcune precauzioni

Vi preghiamo di leggere con attenzione questo manuale. Insieme alle istruzioni d'uso e di installazione di base, fornisce una valida informazione sulle varie configurazioni del RC-1550 ed altre informazioni generali che vi aiuteranno a sfruttare al meglio il vostro sistema. Siete pregati di mettervi in contatto con il vostro rivenditore autorizzato Rotel per eventuali domande o dubbi. Inoltre, tutti noi della Rotel saremo lieti di rispondere a qualsiasi vostra domanda e commento.

Conservate la scatola di imballo ed il materiale di protezione accluso del RC-1550 per eventuali necessità future. La spedizione o lo spostamento del RC-1550 in qualsiasi altro contenitore che non sia l'imballo originale potrebbe causare seri danni al prodotto.

Compilate e spedite il tagliando di garanzia accluso con l'RC-1550. Conservate la ricevuta d'acquisto originale. E' la prova di acquisto del prodotto contenente la data di acquisto, che vi servirà nell'eventualità di dovere ricorrere ad interventi di riparazione in garanzia.

Posizionamento

Come tutti i componenti audio che lavorano con segnali a basso livello, anche l'RC-1550 può essere condizionato da agenti esterni nell'ambiente in cui viene utilizzato. Evitate di appoggiare l'RC-1550 sopra ad altri componenti o di fare passare i cavi di segnale audio vicino ai cavi dell'alimentazione. Questo ridurrà al minimo il verificarsi di interferenze o disturbi. Vi raccomandiamo di installare l'RC-1550 in mobili progettati per accogliere componenti audio. Questi mobili sono progettati per ridurre od eliminare le vibrazioni che possono influire negativamente sulla qualità sonora. Chiedete consiglio al vostro rivenditore autorizzato Rotel sui complementi d'arredo dedicati agli apparecchi audio e su come effettuare una corretta installazione dei componenti audio.

Cavi

Assicuratevi sempre di mantenere separati i cavi di alimentazione dai cavi di segnale digitali e quelli di segnale audio standard nel cablaggio del vostro sistema. Questo ridurrà la possibilità di un'interferenza e disturbo fra i cavi di alimentazione o i cavi digitali. L'utilizzo di cavi schermati di alta qualità, contribuirà anche ad evitare disturbi od interferenze che potrebbero influire sulla qualità sonora del vostro sistema. Per maggiori dettagli in merito contattate il vostro rivenditore autorizzato Rotel, che saprà consigliarvi i migliori cavo per il vostro sistema.

Telecomando

Con l'RC-1550 viene fornito in dotazione un telecomando RR-AT94 che è in grado di gestire diverse funzioni del RC-1550. Inoltre, il telecomando può controllare anche diverse funzioni base di altri componenti Rotel come lettori CD o DVD e sintonizzatori AM/FM. Consultate la sezione "Controllo di altri componenti" si questo manuale per maggiori dettagli.

Sensore del telecomando

Il sensore del telecomando riceve i segnali IR (infrarossi) provenienti dal telecomando. Non coprite il sensore. Deve essere libero da ostacoli altrimenti il telecomando non funzionerà correttamente.

Il funzionamento del sensore può anche non essere corretto se è esposto a raggi diretti del sole o a certi tipi di illuminazione artificiale (come ad esempio lampade alogene) che emettono raggi infrarossi. Inoltre il telecomando potrebbe non funzionare correttamente se le batterie sono scariche.

Nota: Per utilizzare il telecomando, puntatelo verso il sensore sul pannello frontale del RC-1550.

Batterie del telecomando

Prima di potere utilizzare il telecomando devono essere installate due pile UM-4/AAA (in dotazione). Per installare le batterie, togliete il coperchio sul retro dell'RR-AT94. Installate le batterie come nell'illustrazione nell'alloggiamento per le batterie. Verificate che il telecomando funzioni correttamente, poi reinserte il coperchio. Quando le batterie si scaricano il telecomando non funzionerà correttamente. L'installazione di nuove batterie dovrebbe risolvere il problema.

Alimentazione AC e comandi

Alimentazione AC

Nota: Assicuratevi di impostare il controllo del Volume al minimo (completamente in senso antiorario) prima di collegare il cavo di alimentazione.

Inserite il cavo fornito in dotazione nel connettore AC Input sul pannello posteriore dell'unità. Dopo che avrete terminato di effettuare tutti i collegamenti inserite il cavo alla presa di rete AC.

Sarebbe meglio collegare l'RC-1550 direttamente ad una presa di rete con messa a terra. Non usate prolunghe. Potete eventualmente utilizzare una ciabatta a prese multiple che sia (così come la presa a cui verrà collegata) in grado di gestire la corrente richiesta dall'RC-1550 e dagli altri componenti collegati ad essa.

Il vostro RC-1550 è configurato dalla fabbrica per funzionare alla tensione di alimentazione appropriata del paese in cui l'avete acquistato (120Volt AC o 230V AC con una frequenza di linea di 50Hz o 60Hz). La tensione di alimentazione AC impostata è indicata su un adesivo posto sul retro del vostro apparecchio.

Nota: Nel caso in cui dobbiate spostare il vostro RC-1550 in un altro paese, è possibile configurarlo per l'utilizzo con una tensione differente. Non tentate di effettuare questa operazione da soli, l'apertura del cabinet del RC-1550 potrebbe esporvi a tensioni pericolose. Consultate un tecnico autorizzato o il servizio assistenza Rotel per maggiori informazioni.

Il cavo di alimentazione dovrebbe essere scollegato dalla presa se l'apparecchiatura rimane inutilizzata per un periodo piuttosto lungo, ad esempio se andate in ferie (consigliabile per tutti i vostri componenti audio e video).

Interruttore ed indicatore STANDBY ¹ Interruttore POWER del telecomando ^E

L'interruttore STANDBY ¹ è posizionato sul lato sinistro del pannello frontale. Per usare l'RC-1550, premete il tasto STANDBY. Il tasto rimarrà nella sua posizione interna e l'anello attorno all'interruttore Standby si illuminerà. Inoltre, si illumineranno anche gli indicatori sopra ai tasti di ingresso Listening e Recording ^B selezionati.

Quando l'interruttore STANDBY è premuto, potete attivare l'RC-1550, o metterlo in Standby, con il tasto POWER ^E del telecomando RR-AT94.

Quando l'RC-1550 è in modalità Standby, premendo uno dei tasti Input Selector ^B del RR-AT94 potete attivare l'unità e selezionare l'ingresso corrispondente.

Se non intendete usare l'RC-1550 per un lungo periodo, premete l'interruttore STANDBY sul pannello frontale per spegnerlo. Il tasto tornerà in posizione esterna e tutti gli indicatori sul pannello frontale si spegneranno.

Nota: Assicuratevi di impostare il controllo del Volume al minimo (completamente in senso antiorario) prima di premere l'interruttore STANDBY.

Collegamenti di segnale in ingresso ¹² e ¹³

[Vedi figura 3.]

L'RC-1550 dispone di normali connettori RCA per tutti gli ingressi.

Nota: Per prevenire scariche nei diffusori che potrebbero danneggiarli, assicuratevi che il sistema sia spento quando effettuate qualsiasi collegamento di segnale.

Ingressi a livello di linea ¹³

Gli ingressi CD, Tuner e Aux dell'RC-1550 sono ingressi "a livello di linea". Servono per collegare le uscite analogiche di componenti come lettori CD, lettori DVD, registratori di dischi video, sintonizzatori audio o video, o VCR.

I canali destro e sinistro, chiaramente indicati con serigrafie sul pannello posteriore, dovrebbero essere collegati ai corrispondenti canali della sorgente. I connettori RCA del canale sinistro sono bianchi, i connettori del canale destro sono rossi. Utilizzate cavi RCA di alta qualità per collegare le sorgenti in ingresso all'RC-1550. Chiedete al vostro rivenditore autorizzato Rotel per avere un consiglio sui cavi più appropriati da utilizzare.

Ingresso Phono ¹² e collegamento a terra ¹¹

Inserite il cavo proveniente dal giradischi nei relativi ingressi phono destro e sinistro. Se il giradischi dispone di un cavo da collegare a "massa", collegatelo al terminale a vite alla sinistra degli ingressi Phono. Eviterà l'insorgere di ronzii e rumori.

Collegamenti del registratore ¹⁴

Gli ingressi e le uscite Tape 1 e Tape 2 possono essere collegate a qualsiasi apparecchio di registrazione/riproduzione che accetti segnali standard di ingresso e di uscita di livello di linea analogici. Generalmente si tratterà di un registratore a cassetta convenzionale.

Quando collegate un registratore all'RC-1550 ricordate che le uscite del registratore devono essere collegate agli ingressi tape dell'RC-1550. Allo stesso modo le uscite tape dell'RC-1550 devono essere collegate agli ingressi del registratore. Come per altre sorgenti assicuratevi di collegare i canali destro e sinistro di ogni apparecchio al giusto canale sui componenti abbinati. Utilizzate cavi di collegamento di alta qualità per evitare una perdita della qualità sonora.

Connessioni delle uscite ¹⁵

La maggior parte dei connettori di uscita RCA sono compatibili con la maggior parte degli amplificatori di potenza. Come sempre, utilizzate cavi di alta qualità ed assicuratevi di rispettare la polarità degli ingressi/uscite quando collegate l'RC-1550 agli amplificatori.

Nota: L'RC-1550 ha due coppie di uscite RCA. Il secondo set di uscite può essere utilizzato per pilotare un secondo amplificatore di potenza o per inviare un segnale ad un ulteriore processore esterno.

Ingressi ed uscite IR

Ingresso del controllo esterno ¹⁶

Questo mini-jack da 3.5 mm (contrassegnato EXT REM IN) riceve codici di controllo da ricevitore a raggi infrarossi standard (Xantech, ecc.) collocato nella stanza d'ascolto principale. Questa caratteristica è utile quando l'apparecchio viene installato in un cabinet e il sensore del pannello anteriore è coperto. Contattate il vostro rivenditore autorizzato Rotel per informazioni su ricevitori esterni e il corretto cablaggio di una presa adatta all'alloggiamento del mini-jack.

Nota: I segnali IR dalla presa EXTERNAL REMOTE IN possono essere riprodotti verso le sorgenti usando emettitori IR esterni o collegamenti via cavo dai connettori IR OUT.

Uscita IR 17

Le uscite IR OUT 1 e 2 inviano segnali IR ricevuti sull'ingresso EXTERNAL REM IN ad un emettitore IR posizionato di fronte ad un componente sorgente o ad un altro componente Rotel dotato di ingressi IR sul pannello posteriore.

Questa caratteristica vi permette di utilizzare i segnali IR per controllare componenti anche quando i loro sensori IR sono coperti, ad esempio se installati in mobili o cabinet dedicati.

Per maggiori informazioni sui sistemi di ripetizione IR fate riferimento al vostro rivenditore autorizzato Rotel.

Nota: Il connettore EXT REM IN che trovate vicino a questi connettori deve essere utilizzato con un sensore esterno IR che duplica il sensore IR del pannello frontale, posizionato nella zona principale.

Connettori Trigger 12V 18

Diversi amplificatori Rotel possono essere attivati/disattivati automaticamente quando ricevono un "segnale" di attivazione di 12V. L'RC-1550 dispone di una uscita Trigger 12 Volt. Quando l'RC-1550 viene attivato, viene inviato all'amplificatore un segnale 12V DC per attivarlo. Quando l'RC-1550 viene messo in modalità STANDBY il segnale trigger viene interrotto, e l'amplificatore viene disattivato.

Per utilizzare questa funzione, collegate l'uscita 12V TRIGGER OUT del RC-1550 all'ingresso trigger 12V dell'amplificatore Rotel, utilizzando un cavo dotato di connettori da 3.5mm su entrambi i capi. Il segnale +12V DC viene emesso dalla "punta" del connettore.

Uscita per cuffie 10

L'uscita per le cuffie vi permette di collegare una cuffia per un ascolto in privato. Questa uscita ospita un connettore standard stereo da 1/8". Se le vostre cuffie hanno un connettore da 1/4" avrete bisogno di un adattatore, per maggiori dettagli in merito rivolgetevi al vostro rivenditore autorizzato Rotel.

Nota: Inserendo la cuffia non si interrompe il segnale alle uscite dei diffusori. Nella maggior parte dei casi dovrete spegnere l'amplificatore quando utilizzate le cuffie.

Ingresso Media Player 9

Sul pannello frontale del RC-1550 è disponibile un ingresso stereo da 3.5mm (1/8") per il collegamento di un "Media Player". Per selezionarlo, posizionate il selettore LISTENING 8 del pannello frontale su AUX o premete il tasto AUX 1 B sul telecomando RR-AT94.

Potete collegare a questo ingresso un registratore a cassette portatile stereo, un lettore CD o un qualsiasi riproduttore su hard disk. Se il dispositivo che collegate ha questa uscita attraverso l'uscita cuffie, dovrete regolare il volume dal lettore stesso per sentire l'audio. Se il suono dovesse risultare basso e distorto abbassate il volume sul lettore; se il suono è molto flebile anche se aumentate il volume del RC-1550 al massimo, regolate con cautela il volume sul lettore.

Nota: Quando il connettore (mini jack) da 3.5mm viene inserito nell'ingresso Media Player, l'ingresso AUX, posto sul pannello posteriore, viene disattivato. Togliendo il connettore da 3.5mm dall'ingresso Media Player l'ingresso AUX ritornerà attivo.

Controlli audio

Controllo del volume 5 e C

Il controllo del volume 5 sul pannello frontale permette di aumentare o diminuire il volume di entrambi i canali nello stesso momento. Ruotatelo senso orario per aumentare il volume, in senso antiorario per diminuirlo; o utilizzate i tasti Volume + e + C sul telecomando RR-AT94 per alzare o per abbassare il volume.

Tasto mute A

Solo telecomando

Per azzerare temporaneamente il volume del sistema premete il pulsante MUTE sul telecomando. Premete nuovamente il pulsante per ritornare al livello di volume precedente. Il LED sul selettore del volume lampeggia quando l'audio è in mute.

Nota: La modalità mute può essere disattivata anche agendo sui controlli del volume.

Selettore Balance 6

Il selettore Balance controlla il bilanciamento sinistro/destro del suono in uscita. Normalmente il selettore dovrebbe rimanere nella posizione centrale. In alcune situazioni, ad esempio quando la posizione dell'ascoltatore non è perfettamente al centro dei diffusori, può essere necessario regolare il bilanciamento dei canali sinistro/destro. Muovendo la manopola in senso anti-orario si sposterà il campo sonoro sul canale sinistro. Ruotando invece la manopola in senso orario il suono si sposterà sul canale destro.

Interruttore Tone 4



Quando l'interruttore Tone è in posizione "Off" (posizione esterna) i circuiti di controllo dei bassi e degli alti vengono esclusi per garantire la più elevata integrità del segnale. Lasciate l'interruttore dei toni in posizione "Off" fino a quando non volete utilizzare i controlli dei Toni. Premete l'interruttore Tone per regolare i controlli dei Toni.

Controlli Bass e Treble 3

Quando l'interruttore dei toni è premuto, ruotando i controlli Bass e Treble (bassi ed alti) si regola il bilanciamento dei toni. Ruotate i controlli in senso orario per aumentare l'uscita dei bassi o degli alti. Ruotate i controlli in senso antiorario per diminuire l'uscita dei bassi o degli alti.

Un sistema hi-fi di elevate prestazioni produce un suono estremamente naturale senza alcuna regolazione, o con piccole regolazioni, dei controlli di tono. Utilizzate questi controlli solo se strettamente necessario. Fate particolare attenzione quando aumentate il valore dei toni (rotazione in senso orario). Questo aumenta la potenza d'uscita in gamma bassa o alta, aumentando il carico sui diffusori e sull'amplificatore.

Tasti di selezione Listening

Ruotate il selettore  sul pannello frontale o premete uno dei tasti  sul telecomando, per selezionare il segnale d'ingresso che va alle uscite principali ed all'amplificatore di potenza – o, più semplicemente, la sorgente da ascoltare.

Tasti di selezione Recording

Solo pannello frontale

Ruotate il selettore  sul pannello frontale per selezionare il segnale d'ingresso che va alle uscite di registrazione. Quando non state registrando premete il tasto Off, questo limiterà le possibilità di interferenze da altri componenti del sistema.

Disporre di un selettore per l'ascolto e per la registrazione aggiunge un notevole grado di flessibilità nell'utilizzo del RC-1550. Per esempio selezionando la sorgente CD con il selettore Recording e Tuner con il selettore Listening, potrete registrare un CD su una cassetta mentre ascoltate la radio.





Se avete un registratore a cassette a tre testine, o un registratore DAT, potrete effettuare simultaneamente le operazioni di lettura e scrittura; potete monitorare le vostre registrazioni premendo il tasto TAPE 1 LISTENING .

Nota: *OSe selezionate con il selettore RECORDING l'ingresso TAPE 1 , il segnale di registrazione sarà disponibile solo sulle uscite di registrazione TAPE 2. Per registrare da un nastro da un registratore ad un altro, collegate il registratore sorgente agli ingressi ed uscite TAPE 1 e posizionate il selettore RECORDING su TAPE 1. Collegate il registratore su cui volete registrare agli ingressi ed uscite TAPE 2.*





Controllo di altri componenti

Oltre a controllare diverse funzioni del RC-1550, il telecomando RR-AT94 può essere utilizzato per controllare le funzioni base di alcuni altri lettori CD, lettori DVD e sintonizzatori AM/FM Rotel.

Funzioni CD

I tasti PLAY , STOP , PAUSE , TRACK  , RANDOM, ed i tasti NUMERICI (0- + 10) possono controllare molti lettori CD Rotel, dopo che è stato premuto il tasto CD sul telecomando.

Funzioni DVD

I tasti PLAY , STOP , PAUSE , TRACK  , e RANDOM possono controllare i lettori DVD Rotel, dopo che è stato premuto il tasto AUX1 sul telecomando.

Funzioni Tuner

I tasti BAND, TUNING , ed altri tasti di sintonizzazione (PTY, TA, TP, ecc...), possono controllare i sintonizzatori Rotel, dopo che è stato premuto il tasto TUNER nella sezione Listening sul telecomando.

Nota: *Di default, l'RR-AT94 può controllare i sintonizzatori Rotel RT-1080/RT-1082/RT-1084. Il telecomando può essere riprogrammato per controllare il sintonizzatore RT-940AX. Questa programmazione deve essere effettuata solo una volta:*

Per programmare il telecomando per il RT-940AX: *Premete simultaneamente i tasti POWER e 2.*

Per programmare il telecomando per il RT-1080/RT-1082/RT-1084: *Premete simultaneamente i tasti POWER e 1.*

Risoluzione dei problemi

La maggior parte dei problemi nei sistemi audio è dovuta a collegamenti non effettuati a dovere o sbagliati, o impostazioni di controllo errate. Se riscontrate problemi, isolate l'area interessata, verificate le impostazioni degli apparecchi, determinate la causa del problema ed apportate le necessarie correzioni. Se non siete in grado di fare funzionare il RC-1550, prendete spunto dalle indicazioni sotto riportate:

L'indicatore Standby Power non si accende

L'indicatore Standby Power dovrebbe illuminarsi ogni volta che l'RC-1550 è collegato alla presa di rete. Se non si accende controllate la presa di alimentazione con un altro apparecchio elettrico, come ad esempio una lampada. Assicuratevi che la presa di alimentazione in uso non sia controllata da un interruttore che possa essere stato disattivato.

Sostituzione del fusibile

Se un altro apparecchio elettrico funziona una volta collegato alla presa di rete, ma la spia di Standby continua a non illuminarsi quando l'RC-1550 è collegato alla presa di rete, significa che potrebbe essersi bruciato il fusibile di protezione interno. Se ritenete che ciò possa essere successo, contattate il vostro rivenditore Rotel per indicazioni sulla sostituzione del fusibile.

Nessun suono

Controllate la sorgente di segnale per verificare che stia funzionando correttamente. Assicuratevi che i cavi dalla sorgente di segnale agli ingressi dell'RC-1550 siano collegati correttamente. Verificate che il selettore Listening sia impostato sull'ingresso corretto. Controllate che l'amplificatore di potenza sia alimentato e che funzioni correttamente. Controllate tutti i cavi di collegamento tra l'RC-1550 e l'amplificatore di potenza, e tra l'amplificatore ed i diffusori.

Conflitti dei codici di controllo del telecomando

Rotel sfrutta gli stessi codici IR per tutti i suoi prodotti audio. In sistemi composti da più prodotti Rotel, i codici di controllo IR di un telecomando fornito in dotazione con un componente potrebbe interferire con i codici di controllo di un altro prodotto. L'RR-AT94 ed il RC-1550 possono essere impostati su codici di controllo alternati per prevenire questo tipo di conflitti.

Per cambiare i codici IR del RR-AT94, premete contemporaneamente il tasto Phono ed il tasto 2. Per cambiare il codice IR del RC-1550, indirizzate il RR-AT94 verso il RC-1550 e premete e tenete premuto il tasto 2 per 5 secondi. Il LED del volume lampeggerà per indicare che il codice IR è stato cambiato.

Nota: Dopo avere cambiato i codici del telecomando e del preamplificatore come descritto in precedenza, il telecomando non potrà più controllare sintonizzatori Rotel. Per tornare alle impostazioni originali dei codici IR del RR-AT94, premete contemporaneamente il tasto Phono ed il tasto 1. Per tornare alle impostazioni originali dei codici IR del RC-1550, indirizzate il RR-AT94 verso il RC-1550 e premete e tenete premuto il tasto 1 per 5 secondi. Il LED del volume lampeggerà per indicare che il codice IR è stato cambiato.

Reset dei codici IR

Se dovete resettare il codice IR, premete il tasto MUTE (A) sul telecomando RR-AT94 per più di 5 secondi mentre è puntato verso il RC-1550. L'unità tornerà alle condizioni di default ed il LED del tasto Listening CD (B) si illuminerà per indicare che il codice IR è stato resettato. Per ulteriori informazioni contattate il vostro rivenditore Rotel di fiducia.

Caratteristiche tecniche

Distorsione armonica totale (20-20kHz)	<0.006%
Distorsione di intermodulazione (60Hz:7kHz, 4:1)	<0.006% ad 1V di uscita
Sensibilità d'ingresso/ Impedenza	
Phono	1.4 mV/68 Kohm
Ingresso linea	170 mV/24 Kohm
Sovraccarico Phono	70 mV
Sensibilità uscita/Impedenza	1V/100 ohm
Impedenza cuffie	8 – 2000 ohm
Risposta in frequenza	
Ingresso Phono	20Hz – 20KHz, ± 0.5dB
Ingresso livello di linea	4Hz – 100kHz, +0, – 3dB
Controllo toni	
Bassi	±6dB a 100Hz
Alti	±6dB a 10KHz
Rapporto S/N (Pesato "A"/HF)	
Phono	70 dB
Ingresso livello di linea	95dB
Alimentazione	
versione USA	120 Volt, 60 Hz
versione Europea	230 Volt, 50 Hz
Assorbimento	6 W
Assorbimento in standby	1 W
Dimensioni (L x A x P)	431 x 99 x 337 mm
	17 x 4 x 13 1/4"
Altezza pannello frontale	2U / 88.1mm / 3/12"
Peso (netto)	6.2 Kg, 13.64 lbs.

Tutte le caratteristiche sono esatte al momento della stampa.
Rotel si riserva il diritto di apportare miglioramenti senza alcun preavviso.

Viktig säkerhetsinformation

WARNING! Försök aldrig att själv utföra service på apparaten. Anlita alltid en behörig servicetekniker för all service.

WARNING! För att undvika risk för elektriska stötar och brand, utsätt inte apparaten för vatten eller fukt. Ställ aldrig föremål som kan läcka eller droppa vatten, till exempel blomkrukor, i närheten av apparaten. Se till att inga föremål kommer in i apparaten. Om apparaten utsätts för fukt, väta eller om främmande föremål kommer in i den, dra omedelbart ut nätkabeln ur vägguttaget. Lämna sedan apparaten till en behörig servicetekniker för översyn och eventuell reparation.

Läs alla instruktioner innan du ansluter eller använder apparaten.

Behåll denna bruksanvisning så att du kan studera dessa säkerhetsföreskrifter.

Följ alla varningar och säkerhetsföreskrifter i bruksanvisningen och på själva apparaten. Följ alltid alla användarinstruktioner.

Använd bara en torr trasa eller dammsugaren när du rengör apparaten.

Använd inte denna enhet nära vatten.

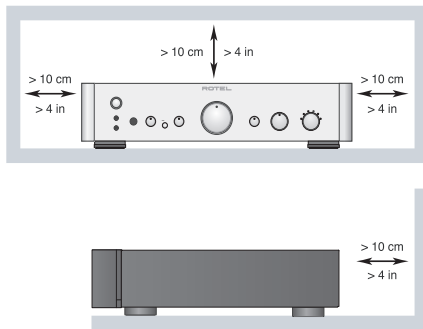

Se till att det alltid finns 10 cm fritt utrymme runt apparaten.

Ställ inte apparaten på en säng, soffa, matta eller någon liknande yta som kan blockera ventilationshålen. Om apparaten placeras i en bokhylla eller i ett skåp måste det finnas utrymme för god ventilation.

Placera inte apparaten nära element eller andra apparater som utvecklar värme.

WARNING: Strömcuttaget på apparatens baksida fungerar som huvudströmbrytare. Apparaten måste placeras så att strömcuttaget alltid är åtkomligt.

Apparaten måste vara ansluten till ett vägguttag enligt markeringen på apparatens baksida.

Anslut endast apparaten till vägguttaget med den medföljande strömkabeln eller en exakt motsvarighet. Modifiera inte den medföljande strömkabeln på något sätt. Ändra inte jord eller polaritet. Använd inte någon förlängningskabel.

Strömkabeln används som huvudströmbrytare och måste finnas åtkomlig. För att koppla från enheten helt och hållet måste kabeln lossas från strömcuttaget. Standby-lysdioden slocknar då.

Placera inte strömkabeln så att den kan bli utsatt för överkan, extrem värme eller skadas på annat sätt. Var särskilt noga med att inte skada kabelns ändar.

Strömkabeln ska kopplas ur vägguttaget vid åskväder eller om apparaten inte ska användas under en längre tid.

Använd bara tillbehör som rekommenderas av Rotel.

Placera apparaten på en fast, plan yta som klarar dess vikt. Var försiktig när apparaten ska flyttas så att den inte välter.



Slut omedelbart använda apparaten och låt en behörig servicetekniker kontrollera den om:

- Strömkabeln eller kontakten har skadats
- Främmande föremål eller vätska har kommit in i apparaten
- Apparaten har utsatts för regn
- Apparaten visar tecken på felaktig funktion
- Apparaten har tappats eller skadats på annat sätt

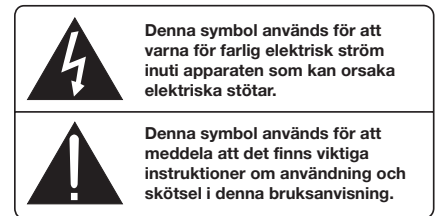
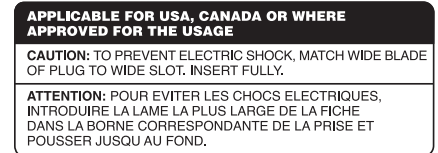

Rotels produkter är utformade för att följa de internationella direktiven RoHS (Restriction of Hazardous Substances) och WEEE (Waste Electrical and Electronic Equipment) som behandlar hur uttjänta elektriska och elektroniska produkter tas om hand. Symbolen med den överkorsade soptunnan innebär att produkterna måste återvinnas eller tas om hand enligt dessa direktiv.



Denna symbol betyder att apparaten är dubbelisolerad och inte behöver jordas.



Innehåll

Figur 1: Kontroller och anslutningar	3
Figur 2: RR-AT94 fjärrkontroll	3
Figur 3: Anslutningar för in- och utsignaler	4
Viktigt	5
Viktig säkerhetsinformation	48
Om Rotel	49
Introduktion	49
Att tänka på	50
Placering	50
Kablar	50
Fjärrkontrollen RR-AT94	50
IR-sensor Z	50
Fjärrkontrollens batterier	50
Ström och strömfunktioner	50
Strömgång 19	50
STANDBY-knapp och STANDBY-indikator 1 och POWER-knapp E	51
Anslutningar för insignaler 12 13	51
Linjeingångar 13	51
Skivspelaringång 12 och jordskruv 11	51
Anslutningar för inspelning 14	51
Förstegsutgångar 15	51
In- och utgångar för IR-signaler	51
Ingång för extern styrning 16	51
IR-utgång 17	51
12-volts styrsignaler 18	52
Hörlursuttag 10	52
Media Player-ingång 9	52
Ljudkontroller	52
Volymkontroll 5 C	52
Dämpa ljudet A	52
Balans 6	52
Tonkontroller 4	52
Bas och diskant 3	52
Ingångsväljare 8 B	52
Inspelningsväljare 7	53
Styra andra komponenter	53
CD-funktioner D G	53
DVD-funktioner D G	53
Radiofunktioner F	53
Felsökning	53
Strömindikatorn (STANDBY) lyser inte	53
Säkring	53
Inget ljud hörs	53
Fjärrkontrollkonflikter	53
Återställa IR-koder	53
Specifikationer	54

Om Rotel

Vår historia började för nästan 50 år sedan. Under alla år som gått sedan dess har våra produkter belönats med hundratals utmärkelser och roat hundratusentals människor som tar sin underhållning på allvar – precis som du!

Rotel grundades av en familj med ett passionerat intresse för musik. Detta ledde till en egen tillverkning av hifi-produkter med en kompromisslös kvalitet. Genom alla år har denna passion för musik, som delas av hela Rotels personal, varit oförminskad och målet har alltid varit att tillverka prisvärda produkter för både audiofiler och musikälskare, vilken budget de än har.

Rotels ingenjörer arbetar i team och har ett nära samarbete. Tillsammans lyssnar de på och finlipar varje ny produkt tills den lever upp till deras höga krav. De får välja komponenter från hela världen för att göra produkterna så bra som möjligt. I apparaterna hittar du ofta allt från brittiska och tyska kondensatorer till japanska och amerikanska halvledare samt toroidaltransformatorer som tillverkas i Rotels egna fabriker.

Vi bryr oss om miljön. Eftersom allt mer elektronik tillverkas, och så småningom kasseras, är det särskilt viktigt att tillverkare gör vad de kan för att produkterna ska få så liten inverkan på sophantering och vattenmiljö som möjligt.

På Rotel är vi stolta över att kunna bidra. Vi har reducerat blyinnehållet i vår elektronik genom att använda ett speciellt ROHS-lödtenn, och våra Class D-förstärkare (ej digitala) är upp till fem gånger mer effektiva än våra äldre modeller samtidigt som de är kraftfulla och har höga prestanda. Dessa produkter utvecklar lite värme, slösar minimalt med energi, är bra för miljön – och låter bättre.

Slutligen är denna manual tryckt på återvunnet papper.

Även om detta är små, första steg så är de viktiga. Och vi fortsätter att eftersträva nya metoder och material som ger en renare och grönare tillverkning.

Alla vi på Rotel är glada för att du köpt denna produkt. Vi är övertygade om att den kommer att ge dig många års njutning och glädje.

Introduktion

Tack för att du har köpt kontrollförstärkaren Rotel RC-1550. I en musikanläggning av hög kvalitet kommer den att ge dig många års musikalisk njutning.

RC-1550 är en förstärkare med många funktioner och höga prestanda. Den har utformats och optimerats för att kunna återge musikens hela dynamiska omfång och alla dess små nyanser. RC-1550 har en kraftfull strömförsörjning med en ringkärnetransformator och specialutformade "slit-foil"-kondensatorer som utvecklats av Rotel. Denna strömförsörjning har låg impedans och stora kraftresurser, vilket innebär att RC-1550 kan återge även krävande ljudsignaler med lätthet. Att utforma en förstärkare med en sådan konstruktion är kostsamt, men innebär att musiken låter bättre.

Kretskorten är försedda med SCT-teknik (Symmetrical Circuit Traces) som garanterar att musikens timing bibehålls och återskapas på ett korrekt sätt. Alla viktiga signalvägar i RC-1550 har kretsar som använder metallfilmsresistorer och polystyren- eller polypropylen-kondensatorer. Hela konstruktionen är noggrant utformad för att återge musiken på ett så naturtroget sätt som möjligt.

RC-1550 är enkel att installera och att använda. Om du är van vid stereoanläggningar så bör du inte ha några problem med att börja använda RC-1550. Koppla bara in resten av anläggningen och njut av musiken!

Att tänka på

Läs denna bruksanvisning noggrant. Den ger dig grundläggande instruktioner om hur du installerar och använder RC-1550 i din anläggning, samt innehåller information om hur du får ett så bra ljud som möjligt. Om du har några frågor är du alltid välkommen att kontakta din Rotel-återförsäljare. Alla vi på Rotel uppskattar dina frågor och synpunkter.

Spara kartongen och allt packmaterial till RC-1550 så att du kan använda detta vid ett senare tillfälle. Att skicka eller flytta förstärkaren i en annan förpackning kan skada den allvarligt.

Fyll i och skicka in registreringsbeviset som följer med RC-1550. Spara också ditt originalkvitto från köptillfället. Det är det bästa beviset för när du köpt apparaten, vilket kan vara viktigt om du behöver lämna in den för garantiservice.

Placering

Precis som alla elektriska komponenter som hanterar lågnivåsignaler påverkas RC-1550 av sin omgivning. Undvik att ställa den ovanpå en effektförstärkare, eftersom det kan påverka ljudsignalen och orsaka störningar. Vi rekommenderar att du placerar RC-1550 i en möbel som är utformad för stereokomponenter. Sådana möbler är byggda för att minimera eller eliminera vibrationer som kan påverka ljudkvaliteten. Kontakta din Rotel-återförsäljare om du vill ha hjälp med installationen eller med att välja hifi-möbel.

Kablar

Se till att strömkablar, högtalarkablar, digitalkablar och vanliga signalkablar inte ligger i närheten av varandra. Det minimerar risken för att signalkablarna påverkas av störningar eller förvrängningar från andra kablar. Om du använder avskärmade kablar av hög kvalitet så förhindrar du också att ljudkvaliteten störs av andra komponenter. Om du har några frågor om vilka kablar du bör använda är du välkommen att kontakta din Rotel-återförsäljare.

Fjärrkontrollen RR-AT94

RC-1550 har en fjärrkontroll RR-AT94 som styr de flesta funktioner som finns på förstärkarens front. Den kan dessutom styra många grundläggande funktioner på vissa CD-spelare, DVD-spelare och radiomottagare från Rotel. Läs mer om detta i avsnitten "Ljudkontroller" och "Styra andra komponenter" i denna bruksanvisning.

IR-sensor ^[2]

Den infraröda sensorn tar emot infraröda signaler från fjärrkontrollen. Täck inte för IR-sensorn. Fjärrkontrollen måste ha fri sikt till IR-sensorn för att kunna fungera korrekt.

Sensorn kan påverkas om den utsätts för starkt solljus eller vissa typer av belysning (till exempel halogenlampor). Fjärrkontrollen kan också fungera sämre om batterierna är dåliga.

OBS! Använd fjärrkontrollen genom att peka den mot fronten av RC-1550.

Fjärrkontrollens batterier

Två AAA-batterier (ingår) måste installeras innan fjärrkontrollen kan användas. Ta bort locket på baksidan av RR-AT94. Lägg i batterierna enligt märkningen under luckan. Kontrollera att fjärrkontrollen fungerar och sätt sedan tillbaka locket. När batterierna håller på att ta slut styr inte fjärrkontrollen RC-1550 som den ska. Byt ut batterierna så fungerar allting igen.

Ström och strömfunktioner

Strömingång ^[19]

OBS! Se till att volymratten är inställd på låg volym (så långt den kan komma motsols) innan du sätter i kontakten.

Anslut den medföljande strömkabeln till strömingången på baksidan av RC-1550. Anslut inte den andra änden till vägguttaget förrän alla andra anslutningar är gjorda.

RC-1550 bör anslutas på ett säkert sätt. Använd inte någon förlängningskabel. Du kan använda en kraftig grendosa, men bara under förutsättning att den klarar att lämna den ström som förstärkaren (och övriga komponenter) behöver.

Din RC-1550 är fabriksinställd på den spänning som används i det land där du köpte den (Europa 230 V/50 Hz och USA 120 V/60 Hz). Fabriksinställningen finns utmärkt med en dekal på apparatens baksida.

OBS! Om du flyttar till ett annat land går det att konfigurera om RC-1550 så att den passar för ett annat elnät. Försök inte göra detta själv. Om du öppnar RC-1550 så riskerar du att få kraftiga stötar. Kontakta en behörig servicetekniker eller din Rotel-återförsäljare för mer information.

Om du kommer att vara bortrest en längre tid är det en lämplig försiktighetsåtgärd att dra ut strömkabeln till försteget (och övriga stereokomponenter) ur vägguttaget.

STANDBY-knapp och STANDBY-indikator [1] och POWER-knapp [E]

STANDBY-knappen [1] sitter på vänster sida av fronten. Tryck på denna för att sätta på RC-1550. Knappen stannar i intryckt läge och ringen runt knappen börjar lysa. Dessutom är lysdioden ovanför vald LISTENING-knapp tänd [B].

När STANDBY-knappen är intryckt kan du sätta på eller försätta RC-1550 i viloläge med hjälp av POWER-knappen [E] på fjärrkontrollen RR-AT94.

RC-1550 sätts också på om den är i standby-läge och du trycker på någon av knapparna som väljer signalkälla [B].

Om du inte tänker använda RC-1550 den närmaste tiden trycker du på STANDBY-knappen på fronten. Då släpps knappen upp och alla lysdioder på fronten slocknar.

OBS! Se till att volymratten är inställd på låg volym (så långt den kan komma motsols) innan du sätter i kontakten.

Anslutningar för insignaler [12] [13]

[Se figur 3]

Alla anslutningar på RC-1550 görs med vanliga RCA-kontakter.

OBS! För att undvika kraftiga ljud som varken du eller dina högtalare kommer att uppskatta bör du se till att anläggningen är avstängd när du gör alla anslutningar.

Linjeingångar [13]

CD-, TUNER- och AUX-ingångarna är ingångar för ljudet från signalkällor (linjeingångar). Dessa används för att ansluta komponenter som CD-spelare, videobandspelare, radiomottagare eller analoga utgångar på TV-mottagare eller DVD-spelare.

Vänster och höger kanal är märkta LEFT respektive RIGHT och ska anslutas till motsvarande utgångar på signalkällorna. Kontakterna för vänster kanal är vita och höger kanal är röda. Du bör använda signalkablar av hög kvalitet när du ansluter signalkällor till RC-1550. Om du har några frågor om vilka kablar du bör använda är du välkommen att kontakta din Rotel-återförsäljare.

Skivspelaringång [12] och jordskruv [11]

Anslut skivspelarens utgångar till höger och vänster PHONO-ingång på RC-1550. Om skivspelaren har en jordkabel fäster du denna i jordskruven till vänster om ingångarna. Det förhindrar att ljudsignalen påverkas av brummande ljud och störningar.

Anslutningar för inspelning [14]

In- och utgångarna märkta TAPE används för att ansluta apparater för in- och avspeling med hjälp av vanliga analoga signalkablar. Den vanligaste typen av sådana komponenter är kassettdäck.

När du ansluter en sådan apparat till RC-1550 måste du komma ihåg att utgångarna på inspelaren kopplas till RC-1550:s TAPE IN-ingångar. På samma sätt ska TAPE OUT-utgångarna anslutas till inspelarens ingångar. Höger och vänster kanal ansluts precis som vilken annan komponent som helst. Använd signalkablar av hög kvalitet så att inte ljudkvaliteten påverkas.

Förstegsutgångar [15]

RC-1550 har förstegsutgångar som kan användas med de flesta effektförstärkare. Använd signalkablar av hög kvalitet och anslut höger och vänster utgång till motsvarande ingångar på effektförstärkaren.

OBS! Det finns två uppsättningar utgångar på baksidan av RC-1550. Den andra uppsättningen kan användas för att driva ytterligare ett slutsteg eller för att lämna en signal till en signalprocessor.

In- och utgångar för IR-signaler

Ingång för extern styrning [16]

Denna 3,5-millimeters minijack-kontakt (märkt EXT REM IN) tar emot IR-kommandon från en extern infraröd mottagare eller från en motsvarande EXT REM OUT-utgång på någon annan komponent. Funktionen kan vara praktisk om försteget står i ett skåp eller på ett sådant sätt att IR-sensorn på fronten blockeras och inte kan nå av fjärrkontrollens signaler. Kontakta din auktoriserade Rotel-återförsäljare om du vill ha mer information om IR-mottagare eller kablar och kontakter som passar denna ingång.

OBS! IR-signalerna från EXT REM IN-ingången kan överföras till signalkällor med hjälp av externa IR-sändare eller kablar från IR OUT-utgången.

IR-utgång [17]

IR OUT-kontakten överför IR-signaler från EXT REM IN-ingången till infraröda sändare eller direkt till en Rotel-komponent som är utrustad med en motsvarande IR-anslutning på baksidan.

Denna funktion innebär att du kan använda IR-funktioner för att styra andra komponenter även om deras IR-sensorer blockeras eller är övertäckta, till exempel om de är placerade i ett skåp.

Kontakta din auktoriserade Rotel-återförsäljare om du vill ha mer information om IR-funktioner.

OBS! EXT REM IN-ingången sitter bredvid IR OUT-utgången och används med en extern IR-sensor som fungerar på samma sätt som IR-sensorn på fronten.

12-volts styrsignaler 1B

Många Rotel-förstärkare kan slås på och av automatiskt genom att de tar emot en 12-volts "trigger-signal". RC-1550 har en utgång för sådana styrsignaler. När RC-1550 slås på skickas en 12-volts likströmssignal till förstärkaren som slår på den. När RC-1550 försätts i standby-läge upphör signalen och förstärkarna stängs av.

Om du vill använda dessa styrsignaler ansluter du 12V TRIGGER OUT-utgången till en förstärkare med motsvarande ingång, med hjälp av en vanlig 3,5-millimeters minijack-kabel. Styrsignalen överförs i ledaren på spetsen av minijack-kontakten.

Hörlursuttag 1D

Med hjälp av hörlursuttaget kan du lyssna på musik när som helst utan att störa någon. Uttaget klarar hörlurar med 3,5-millimeters minijack-kontakt. Om dina hörlurar har större kontakter än så behöver du en adapter. Kontakta din Rotel-återförsäljare om du behöver en sådan adapter.

OBS! När du kopplar in hörlurarna så stängs inte signalen till utgångarna av. I de flesta fall stänger du av slutstegen när du lyssnar på musik i hörlurar.

Media Player-ingång 9

På fronten finns en 3,5-millimeters stereoingång som är märkt MEDIA PLAYER. Denna väljs genom att vrida på LISTENING-väljaren 9 på fronten till läge AUX, eller genom att trycka på AUX-knappen 8 på fjärrkontrollen.

Ingången kan användas för att ansluta olika typer av bärbara spelare, till exempel CD-spelare eller MP3-spelare. Om du ansluter en sådan med en kabel från hörlursuttaget måste du tänka på att höja volymen på den bärbara spelaren för att ljudet ska höras. Om ljudet är högt och förvrängt ur högtalarna ska du sänka volymen. Om ljudet knappt är hörbart, trots att volymkontrollen på RC-1550 är inställd ganska så högt, så ska du höja volymen på den bärbara spelaren.

OBS! När en 3,5-millimeters minijack-kabel ansluts till MEDIA PLAYER-ingången på fronten kopplas AUX-ingången på baksidan ur. När minijack-kabeln tas bort fungerar AUX3-ingången som vanligt igen.

Ljudkontroller

Volymkontroll 5 C

Volymkontrollen 5 på fronten höjer och sänker volymen i både höger och vänster kanal samtidigt. Vrid den medsols för att höja volymen och motsols för att sänka den. Du kan också använda volymknapparna (+ och -) C på fjärrkontrollen för att höja eller sänka volymen.

Dämpa ljudet A

Endast på fjärrkontrollen

Tryck på MUTE-knappen på fjärrkontrollen om du vill dämpa ljudet helt och hållet. Tryck på knappen en gång till när du vill återgå till den ursprungliga volymen. Lysdioden på volymkontrollen blinkar så länge ljudet är dämpat.

OBS! Ljudet återgår även till normal nivå om du trycker på volymknapparna på fjärrkontrollen.

Balans 6

Balanskontrollen (BALANCE) justerar balansen mellan höger och vänster högtalare. I de flesta fall ska kontrollen stå i mittenläget och peka rakt uppåt. I en del fall, oftast när lyssningsplatsen inte befinner sig mittemellan högtalarna, kan du behöva justera balansen för att ljudet ska låta lika högt ur båda högtalarna. Vrid balanskontrollen medsols för att förskjuta balansen åt höger och motsols för att förskjuta den åt vänster.

Tonkontroller 4

När TONE-knappen inte är intryckt passerar ljudsignalen förbi tonkontrollerna (BASS och TREBLE) för att ljudet ska bli så rent som möjligt. Om du inte vill använda tonkontrollerna ska du alltså inte ha TONE-knappen intryckt. Tryck in knappen om du vill justera ljudet med hjälp av tonkontrollerna.

Bas och diskant 3

När TONE-knappen är intryckt justerar BASS- och TREBLE-kontrollerna ljudets bas- och diskantnivåer. Vrid kontrollerna medsols för att höja bas- och diskantnivåerna och motsols för att sänka dem.

En korrekt inställd ljudanläggning av hög kvalitet låter bäst med små eller inga justeringar av bas- och diskantnivån. Använd därför tonkontrollerna sparsamt. Var särskilt försiktig med att höja nivåerna kraftigt, eftersom det ökar effekten i bas- eller diskantregistret och leder till större påfrestningar för förstärkaren och högtalarna.

Ingångsväljare 9 B

Vrid på LISTENING-väljaren 9 på fronten eller tryck på någon av knapparna B på fjärrkontrollen för att välja de insignaler som ska överföras till utgångarna och vidare till effektförstärkaren – alltså helt enkelt den källa du vill lyssna på.

Inspelningsväljare

Endast fronten

Vrid på RECORDING-väljaren  för att välja de insignaler som ska överföras till TAPE-utgångarna. När du inte spelar in ställer du ratten i läge OFF. Detta minimerar risken för störningar från andra komponenter i anläggningen.

Tack vare de separata LISTENING- och RECORDING-väljarna är RC-1550 mycket flexibel att använda. Du kan till exempel välja CD som inspelingskälla och TUNER som lyssningskälla, så att du kan spela in från CD samtidigt som du lyssnar på radio.





Om du har en trehuvuds kassetbandspelare eller en DAT-inspelare som kan spela upp samtidigt som den spelar in, kan du lyssna på vad du spelar in genom att ställa LISTENING-kontrollen i läge TAPE 1 eller TAPE 2 .

OBS! Om du väljer TAPE 1 med RECORDING-väljaren  så är bara inspelningssignalen tillgänglig i TAPE 2-utgången. Om du ska kopiera ett kassetband ansluter du kassettdäcket du spelar in från till in- och utgångarna märkta TAPE 1 och ställer in RECORDING-väljaren till TAPE 1. Anslut kassettdäcket du spelar in till till in- och utgångarna märkta TAPE 2.





Styra andra komponenter

Förutom att styra många av RC-1550:s funktioner kan fjärrkontrollen RR-AT94 även styra grundläggande funktioner på många av Rotels CD-spelare, DVD-spelare och radiodelar.

CD-funktioner

PLAY-knappen , STOP-knappen , PAUSE-knappen , TRACK-knapparna , RANDOM-knappen och sifferknapparna (0 – +10) styr Rotels CD-spelare om du trycker på CD-knappen på fjärrkontrollen.

DVD-funktioner

PLAY-knappen , STOP-knappen , PAUSE-knappen , TRACK-knapparna  och RANDOM-knappen styr Rotels DVD-spelare om du trycker på AUX 1-knappen på fjärrkontrollen.

Radiofunktioner

BAND-knappen, TUNING-knapparna  och RDS-funktioner (PTY, TA, TP, etc) styr Rotels radiodelar om du trycker på TUNER-knappen på fjärrkontrollen.

OBS! Som standard styr RR-AT94 radiomottagarna RT-1080, RT-1082/RT-1084. Fjärrkontrollen kan även programmeras om så att den styr radiodelen RT-940AX. Denna programmering behöver bara utföras en gång:

Programmera om för RT-940AX: tryck på POWER-knappen och 2-knappen samtidigt.

Programmera om för RT-1080, RT-1082 och RT-1084: tryck på POWER-knappen och 1-knappen samtidigt.

Felsökning

De flesta problem som uppstår i en anläggning beror på felaktiga anslutningar eller inställningar. Om du stöter på problem försöker du lokalisera felet och kontrollerar dina inställningar. Försök hitta orsaken till felet och gör sedan de ändringar som behövs. Om du inte får något ljud ur RC-1550 så kommer här ett par förslag på vad du kan göra:

Strömindikatorn (STANDBY) lyser inte

Denna lysdiod ska alltid lysa när RC-1550 är ansluten till ett vägguttag. Om den inte lyser kan du prova om vägguttaget fungerar genom att koppla in någon annan elektrisk apparat, till exempel en lampa. Försäkra dig också om att uttaget inte styrs av en timer eller någon annan utrustning.

Säkring

Om en annan elektrisk apparat fungerar när den ansluts till vägguttaget, men STANDBY-lysdioden inte tänds när RC-1550 ansluts, kan det bero på att den inre säkringen har löst ut. Om du misstänker att detta kan vara felet så kontaktar du din auktoriserade Rotel-återförsäljare och ber dem hjälpa dig att byta ut den.

Inget ljud hörs

Kontrollera signalkällan och försäkra dig om att den fungerar som den ska. Se till att kablarna från signalkällan till RC-1550 är anslutna på rätt sätt. Se till att rätt LISTENING-knapp är intryckt. Kontrollera också att effektförstärkaren är påslagen och att högtalarkablarna är korrekt anslutna.



Fjärrkontrollkonflikter

Rotel använder samma styrkoder till alla sina ljudprodukter. I anläggningar med flera Rotel-apparater kan IR-signalerna från en fjärrkontroll av misstag styra andra apparater. För att undvika sådana problem kan RR-AT94 och RC-1550 använda alternativa styrkoder.

Ändra RR-AT94:s IR-koder genom att trycka på PHONO-knappen och 2-knappen samtidigt. Ändra RC-1550:s IR-koder genom att peka RR-AT94 mot förstärkaren och sedan hålla inne 2-knappen i fem sekunder. Volymkontrollens lysdiod blinkar för att tala om att IR-koderna har ändrats.

OBS! Om du ändrar fjärrkontrollens och förstärkarens IR-koder kan inte fjärrkontrollen styra Rotel-radiomottagare. Om du vill återställa RR-AT94:s koder till ursprungsläget så trycker du på PHONO-knappen och 1-knappen samtidigt. Ändra tillbaka RC-1550:s IR-koder genom att peka RR-AT94 mot förstärkaren och sedan hålla inne 1-knappen i fem sekunder. Volymkontrollens lysdiod blinkar för att tala om att IR-koderna har ändrats tillbaka.

Återställa IR-koder

Om du behöver återställa IR-koderna trycker du på MUTE-knappen  på RR-AT94 i mer än fem sekunder samtidigt som du pekar fjärrkontrollen mot RC-1550. Enheten återgår till dess ursprungliga läge och lysdioden vid LISTENING CD  börjar lysa för att ange att IR-koderna har ändrats. Kontakta din Rotel-återförsäljare om du vill ha mer information.

Specifikationer

Total harmonisk förvrängning (THD) (20–20 000 Hz)	< 0,006 %
Intermodulationsförvrängning (60 Hz :7 kHz, 4:1)	< 0,006 % med 1 V utsignal
Ingångskänslighet/impedans	
Phono-ingång	1,4 mV/68 kohm
Linjeingång	170 mV/24 kohm
Phono-överbelastning	70 mV
Utgångskänslighet/impedans	1 V/100 ohm
Frekvensomfång	
Phono-ingång	20–20 000 Hz, $\pm 0,5$ dB
Linjeingång	4–100 000 Hz, +0, –3 dB
Tonkontroller	
Bas	+/-6 dB vid 100 Hz
Diskant	+/-6 dB vid 10 kHz
Signal/brus-förhållande (IHF A)	
Phono-ingång	70 dB
Linjeingång	95 dB
Strömförsörjning	
Europa	230 volt, 50 Hz
USA	120 volt, 60 Hz
Strömförbrukning	6 watt
Strömförbrukning, standby-läge	1 watt
Mått (B x H x D)	431 x 99 x 337 mm
Höjd på front	88,1 mm (2U)
Vikt (netto)	6,2 kg

Alla specifikationer är korrekta vid tryckningen.

Rotel reserverar sig rätten att göra förbättringar utan föregående meddelande.

Важные инструкции по безопасности

ПРЕДОСТЕРЕЖЕНИЕ: Внутри нет частей, доступных для обслуживания пользователю. Доверьте обслуживание квалифицированному мастеру.

ПРЕДОСТЕРЕЖЕНИЕ: Для снижения опасности возгорания или поражения электрическим током не подвергайте данный аппарат воздействию дождя или влаги. Не допускайте попадания посторонних предметов внутрь корпуса. Если внутрь корпуса попала влага или посторонний предмет, немедленно выньте вилку шнура питания из розетки. Доставьте аппарат к квалифицированному специалисту для осмотра и возможного ремонта.

Прежде чем подсоединять аппарат и управлять им, прочтите все инструкции. Сохраните руководство по эксплуатации для дальнейшего использования.

Обращайте внимание на предостережения, указанные на корпусе аппарата и в данном руководстве. Управляйте аппаратом в соответствии с инструкциями.

Производите очистку корпуса только сухой тканью или пылесосом.

Оставьте не менее 10 см свободного пространства вокруг аппарата для обеспечения циркуляции воздуха.

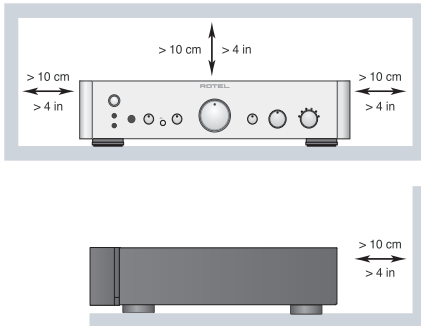

Не ставьте аппарат на кровать, диван, ковер или подобную мягкую поверхность, которая может загореть вентиляционные отверстия. Если аппарат встраивается в шкаф или другой корпус, этот корпус должен вентилироваться для обеспечения охлаждения аппарата.

Держите аппарат подальше от радиаторов отопления, обогревателей, печей и любых других устройств, выделяющих тепло.

ПРЕДОСТЕРЕЖЕНИЕ: Сетевой разъем на задней панели предназначен для быстрого отсоединения устройства от электрической сети. Устройство должно обеспечивать свободный доступ к задней панели, чтобы сетевой кабель можно было быстро выдернуть.

Сетевое напряжение, к которому подсоединяется аппарат, должно соответствовать требованиям, указанным на задней панели аппарата. (США: 120 В, 60 Гц, ЕС 230 В, 50 Гц)

Подсоединяйте компонент к питающей розетке только при помощи сетевого шнура из комплекта поставки, или его точного эквивалента. Не переделывайте поставляемый шнур. Поляризованный штекер имеет два ножевых контакта, один из которых шире другого. Заземляющий штекер имеет два ножевых контакта и третий заземляющий штырь. Они обеспечивают вашу безопасность. Не отказывайтесь от мер безопасности, предоставляемых заземляющим или поляризованным штекером. Если поставляемый штекер не подходит к вашей розетке, обратитесь к электрику для замены устаревшей розетки. Не используйте удлинитель питания.

Основной штекер сетевого шнура является отключаемым от аппарата. Для полного отключения изделия от питающей сети, основной штекер сетевого кабеля следует отсоединять от сетевой розетки переменного тока. Светодиодный индикатор ждущего режима LED не будет гореть, показывая, что сетевой шнур отключен.

Не прокладывайте сетевой шнур там, где он может быть раздавлен, пережат, скручен, подвергнут воздействию тепла или поврежден каким-либо способом. Обращайте особое внимание на сетевой шнур вблизи штекера и там, где он входит в заднюю панель устройства.

Сетевой шнур следует отсоединять от стеновой розетки во время грозы или если прибор оставлен неиспользуемым длительное время.

Используйте только принадлежности, указанные производителем.

Используйте только тележку,ставку, стойку, кронштейн или полку системы, рекомендованной компанией Rotel. Будьте осторожны при перемещении прибора на подставке или стойке во избежание ранения от опрокидывания.



Немедленно прекратите использование компонента и передайте на обследование и/или обслуживание квалифицированной ремонтной организацией если:

- Сетевой шнур или штекер был поврежден.
- Внутрь прибора уронили предметы или пролили жидкость.
- Прибор побывал под дождем.
- Прибор демонстрирует признаки ненормальной работы.
- Прибор уронили или повредили любым другим способом.

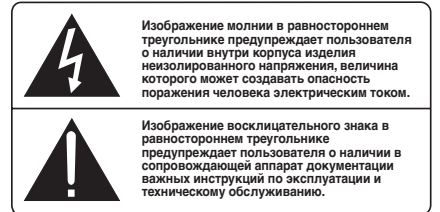
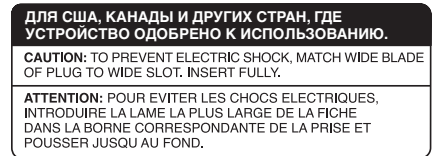

Продукты Rotel спроектированы так, чтобы соответствовать требованиям международных директив по ограничению применения вредных веществ в электротехническом и электронном оборудовании (Restriction of Hazardous Substances - RoHS), также по обращению с отслужившим свой срок электротехническим и электронным оборудованием (Waste Electrical and Electronic Equipment - WEEE). Изображение перечеркнутого мусорного бака на колесах означает также то, что эти продукты должны быть вторично использованы (рециклированы) или же обработаны в соответствии с упомянутыми выше директивами.



Этот символ означает, что устройство имеет двойную изоляцию. Заземление не требуется.



Содержание

Figure 1: Органы управления и разъемы	3
Figure 2: Пульт RR-AT94	3
Figure 3: Подсоединение входов и выходов	4
Важные замечания	5
Важные инструкции по безопасности	55
О компании ROTEL	56
Первые шаги	56
Некоторые предосторожности	57
Размещение	57
Кабели	57
Пульт RR-AT94	57
Сенсор дистанционного управления 2	57
Установка батарей в пульт	57
Питание усилителя	57
Разъем для сетевого шнура 19	57
Выключатель и индикатор STANDBY 1 , и дистанционный выключатель питания E	58
Подсоединение входных сигналов к усилителю 12 и 13	58
Входы линейного уровня 13	58
Вход фоно 12 и клемма заземления 11	58
Подсоединения устройства для записи 14	58
Подсоединение выходов 15	58
Входы и выходы ИК сигналов	58
Вход электрического сигнала дистанционного управления (External remote input) 16	58
Выход сигналов ИК ДУ (IR OUTPUT) 17	59
Подсоединения 12-В триггерного сигнала 18	59
Выход на наушники 10	59
Медиа плеер 9	59
Регулировки звука	59
Регулятор громкости (VOLUME) 5 C	59
Кнопка MUTE (Заглушение звука) A	59
BALANCE (Регулятор баланса) 6	59
Выключатель регуляторов тембра (TONE On/Off) 4	59
BASS и TREBLE (Регуляторы тембра) 3	60
Кнопки Селектора входов – Listening Selector 8 B	60
Ручка Селектора выходов на запись – Recording Selector 7	60
Управление другими компонентами	60
Функции CD D G	60
Функции DVD D G	60
Функции тюнера F	60
Диагностика и устранение неполадок	60
Не светится индикатор питания	60
Замена предохранителя	60
Нет звука	60
Конфликты кодов пультов ДУ	60
Сброс ИК-кодов	61
Технические характеристики	61

О компании ROTEL

История нашей компании началась почти 50 лет назад. За прошедшие десятилетия мы получили сотни наград за наши продукты и сделали счастливыми сотни тысяч людей, которые относятся к своим развлечениям вполне серьезно – так же, как вы!

Компания Rotel была основана семейством, чья страсть к музыке породила стремление создавать hi-fi компоненты бескомпромиссного качества. За многие годы эта страсть ничуть не ослабла, и по сей день общая цель – выпускать продукты исключительной ценности для аудиофилов и любителей музыки, независимо от их финансовых возможностей, разделяется всеми сотрудниками Rotel.

Инженеры Rotel работают как единая команда, прослушивая и тщательно доводя каждый новый продукт до такого уровня совершенства, когда он будет удовлетворять их строгим музыкальным стандартам. Им предоставлена свобода выбора комплектующих по всему миру, чтобы сделать аппарат как можно лучше. Вероятно, вы сможете найти в наших аппаратах отборные конденсаторы из Великобритании и Германии, полупроводники из Японии и США, однако тороидальные силовые трансформаторы мы изготавливаем на собственном заводе ROTEL.

Все мы заботимся об охране окружающей среды. По мере того, как все больше электронных устройств в мире выпускается, а после окончания срока службы выбрасывается, для производителя особенно важно при конструировании продуктов сделать все возможное, чтобы они наносили минимальный ущерб земле и источникам воды.

Мы в компании Rotel, гордимся своим вкладом в общее дело. Во-первых, мы сократили содержание свинца в своей электронике, за счет использования припоя, отвечающего требованиям ROHS, во-вторых, наши новые усилители, работающие в классе D, имеют в пять раз более высокий к.п.д., чем предыдущие разработки, при одинаковой выходной мощности и качестве звучания. Подобные продукты практически не выделяют тепла, не растрчивают попусту энергию, хороши с точки зрения охраны окружающей среды и вдобавок лучше звучат.

Наконец, даже эту инструкцию мы отпечатали на бумаге, полученной из вторичных ресурсов.

Мы понимаем, что это маленькие шаги вперед, но они очень важны. Ведь мы продолжаем поиски новых методов и материалов для более чистых и дружелюбных к окружающей среде технологических процессов.

Все мы, сотрудники компании ROTEL, благодарим Вас за покупку этого изделия. Мы уверены, что оно доставит вам много лет удовольствия.

Первые шаги

Благодарим Вас за покупку предварительного стерео усилителя Rotel RC-1550. В составе высококачественной аудиосистемы он будет доставлять Вам удовольствие многие годы.

RC-1550 – полнофункциональный компонент с отличными рабочими характеристиками. Все аспекты его конструкции оптимизированы для получения полного динамического диапазона и передачи тончайших нюансов музыки. Высокостабильный источник питания RC-1550 включает в себя фирменный тороидальный трансформатор Rotel, заказные конденсаторы с перфорированной фольгой и обладает низким выходным сопротивлением и большим запасом по мощности, позволяющим RC-1550 воспроизводить самые сложные аудиосигналы. Стоимость изготовления данной конструкции выше, но она имеет преимущества с точки зрения музыки.

Дорожки печатных плат усилителя RC-1550 расположены симметрично. Это обеспечивает точное соблюдение временных параметров музыкального сигнала. В сигнальном тракте RC-1550 применены металлопленочные резисторы и полистироловые или полипропиленовые конденсаторы. Каждый элемент схемы подвергнулся тщательному рассмотрению, чтобы добиться максимально достоверного воспроизведения музыки.

RC-1550 прост в настройке и эксплуатации. Если Вы уже имели дело со стереосистемами, у Вас не возникнет вопросов. Просто подключите остальные компоненты и наслаждайтесь.

Некоторые предосторожности

Пожалуйста, внимательно прочтите данное руководство. Оно дает вам полную информацию о том, как встроить RC-1550 в вашу систему и как оптимизировать его характеристики. Если возникнут вопросы, обратитесь к авторизованному дилеру Rotel. Кроме того, все мы, сотрудники Rotel, готовы ответить на Ваши вопросы и принять Ваши замечания.

Сохраните коробку и все остальные упаковочные материалы, чтобы в дальнейшем иметь возможность воспользоваться ими. Транспортировка RC-1550 вне заводской упаковки может вызвать серьезные повреждения усилителя.

Обязательно сохраните чек и гарантийный талон. Это главные документы, удостоверяющие дату покупки, в случае обращения за гарантийным обслуживанием.

Размещение

Как и все компоненты, обрабатывающие слабые электрические сигналы, RC-1550 подвержен влиянию окружающей среды и другого оборудования. Старайтесь не ставить RC-1550 на другие компоненты и не прокладывать сигнальные кабели рядом со шнурами питания. Это снизит вероятность помех.

Убедитесь, что полка или подставка достаточно прочна, чтобы выдержать вес аппарата. Рекомендуем использовать специализированную мебель для аудио компонентов. Такая мебель рассчитана на подавление вибрации, отрицательно влияющей на качество звуковоспроизведения. Обратитесь к вашему авторизованному дилеру Rotel за советами по выбору подходящей аудио мебели и установки компонентов на нее.

Кабели

Шнуры питания, цифровые и аналоговые аудио кабели должны находиться как можно дальше друг от друга. В этом случае меньше шансов, что аналоговый сигнал будет загрязнен шумом и помехами от силовых и цифровых кабелей. С той же целью используйте только высококачественные экранированные кабели. Обратитесь к вашему авторизованному дилеру Rotel за советами по выбору самых лучших кабелей для использования в вашей аудио системе.

Пульт RR-AT94

RC-1550 комплектуется полнофункциональным пультом RR-AT94, который выполняет большинство функций органов управления с передней панели. Кроме того, он способен командовать основными функциями других компонентов Rotel: CD-плееров, DVD-плееров и AM/FM-тюнеров. См. Раздел “Управление другими компонентами – Controlling Other Components”.

Сенсор дистанционного управления ^[2]

Сенсор воспринимает инфракрасные сигналы дистанционного управления от пульта. Не загораживайте его, иначе дистанционное управление не будет работать.

На работоспособность сенсора может также повлиять яркий свет, особенно солнечный; и некоторые типы искусственного освещения, например, галогеновые лампы, значительная часть спектра которых находится в инфракрасном диапазоне. Также дистанционное управление затрудняется при истощении элементов питания пульта RR-AT94.

ПРИМЕЧАНИЕ: Для использования пульта, направьте его на сенсор дистанционного управления, расположенный на передней панели RC-1550.

Установка батарей в пульт

Прежде чем использовать пульт, необходимо вставить две батарейки типа UM-4/AAA (прилагаются). Для их установки, снимите крышку на тыльной стороне RR-AT94. Установите батареи правильно – так, как показано на рисунке. Проверьте, работает ли пульт, и только потом поставьте крышку на место. Когда батареи разряжаются, пульт RA-1520 может работать неустойчиво. Установка свежих батарей должна решить проблему.

Питание усилителя

Разъем для сетевого шнура ^[19]

ПРИМЕЧАНИЕ: Убедитесь, что громкость выведена на минимум (полностью против часовой стрелки) прежде чем подсоединять сетевой шнур.

Сначала вставьте сетевой шнур из прилагаемого комплекта в разъем на задней панели. Не вставляйте сетевую вилку в розетку, пока не сделаете все соединения входов и выходов

По возможности, следует включать RC-1550 прямо в двухконтактную настенную розетку. Не пользуйтесь удлинителями. Можно использовать разветвитель питания высокой мощности, если он (и стенная розетка) способны выдержать суммарный ток потребления усилителя и других подключенных к нему устройств.

RC-1550 настроен на заводе в соответствии со стандартами электрической сети в Вашей стране (120 или 230 В переменного тока и 60 или 50 Гц). Конфигурация электропитания обозначена на задней панели аппарата.

ПРИМЕЧАНИЕ: Если Вы переедете в другую страну, можно приспособить предусилитель к другому сетевому напряжению. Однако, не пытайтесь сделать это сами. Обратитесь к квалифицированному мастеру или в сервисную службу Rotel.

Если Вы надолго уезжаете из дома, например, на месяц, разумно будет вынуть вилки шнуров питания усилителя и других компонентов системы из розеток.

Выключатель и индикатор STANDBY ¹, и дистанционный выключатель питания ^Е

Выключатель питания STANDBY ¹ находится слева на передней панели. Для включения RC-1550 нажмите на выключатель STANDBY. Выключатель питания останется в положении IN, и вокруг кнопки STANDBY загорится индикаторное кольцо. Кроме этого, загорятся кнопки-индикаторы прослушивания и записи ^В над выбранными входами.

Когда нажат выключатель питания STANDBY, вы можете включить RC-1550 или перевести в режим standby с помощью кнопки POWER ^Е на пульте RR-AT94. Кроме того, вы можете включить устройство, находящееся в режиме STANDBY, с помощью кнопки селектора входов Listening.

Когда RC-1550 находится в режиме ожидания Standby, нажатие на одну из кнопок селектора входов RR-AT94 ^В включает предусилитель и выбирает соответствующий вход.

Если вы не будете использовать RC-1550 в течение длительного времени, нажмите выключатель питания STANDBY на передней панели, чтобы выключить его – OFF. Кнопка вернется в неупомянутое положение Out, и все индикаторы на передней панели погаснут.

ПРИМЕЧАНИЕ: Убедитесь, что громкость выведена на минимум (полностью против часовой стрелки) прежде чем нажимать выключатель питания STANDBY.

Подсоединение входных сигналов к усилителю ¹² и ¹³

(см. рис. 3)

RC-1550 оснащен обычными разъемами типа RCA на всех входах.

ПРИМЕЧАНИЕ: Во избежание громкого шума, неприятного для Вас и Ваших колонок, выключайте питание всей системы, прежде чем производить любые соединения.

Входы линейного уровня ¹³

Это входы RC-1550 линейного уровня для CD, TUNER, AUX. Они предназначены для подсоединения аналоговых выходов CD-проигрывателей, кассетных деков, радио тюнеров и т.п. стерео оборудования, а также аналогового выхода CD-ROM привода.

Входы левого и правого каналов помечены и должны подсоединяться к соответствующим каналам компонента-источника. Гнездо левого канала белое, правого – красное. Для подсоединения используйте высококачественные кабели со штекерами RCA. Обратитесь к вашему авторизованному дилеру Rotel за советами по выбору кабелей для вашей аудио системы.

Вход фоно ¹² и клемма заземления ¹¹

Подсоедините кабель от проигрывателя винила к соответствующим гнездам PHONO (левому LEFT и правому RIGHT). Если у проигрывателя есть клемма заземления, подсоедините ее к клемме заземления усилителя, которая находится слева от PHONO входа. Это способствует уменьшению шума и помех.

Подсоединения устройства для записи ¹⁴

Входы TAPE 1 и TAPE 2, а также выход можно подсоединить к любому устройству записи/воспроизведения, оснащеному аналоговым входом и выходом стандартного линейного уровня. Как правило, это обычная кассетная дека.

При подсоединении рекордера к RC-1550 помните, что выход TAPE подсоединяется ко входу устройства, а вход TAPE – к выходу устройства. Как всегда, соблюдайте соответствие левого и правого каналов. Для предотвращения деградации сигнала используйте высококачественные соединительные кабели.

Подсоединение выходов ¹⁵

RC-1550 оснащен выходами типа RCA, совместимыми с входами большинства усилителей мощности. Как всегда, используйте кабели высокого качества для подсоединения Left и Right выходов RC-1550 к соответствующим входам усилителя мощности.

ПРИМЕЧАНИЕ: У RC-1550 имеется две пары выходов RCA. Вторая пара может быть использована в многозонных конфигурациях для подачи сигнала на второй усилитель мощности или же процессор.

Входы и выходы ИК сигналов

Вход электрического сигнала дистанционного управления (External remote input) ¹⁶

На это 3,5 мм гнездо (помеченное EXT REM IN) можно подать сигнал от вынесенного сенсора дистанционного управления (например, марки Xantech и др.), установленного в главной комнате. Это полезно, когда предусилитель находится не в главной комнате прослушивания, а также помещен в скрытую стойку вместе с другими компонентами домашней автоматике; либо предусилитель находится в комнате прослушивания, но в шкафу для аппаратуры с темными стеклами – словом, если сигнал с пульта не может попасть прямо на встроенный сенсор усилителя.

О выносных сенсорах и их подсоединении проконсультируйтесь у авторизованного дилера Rotel.

ПРИМЕЧАНИЕ: Сигнал со входа EXT REM IN может быть передан далее на другие компоненты-источники при помощи внешних ИК излучателей или проводным соединением с гнездом IR OUT.

Выход сигналов ИК ДУ (IR OUTPUT) 17

С выходов IR OUT 1 и 2 сигнал, поступающий на вход EXT REM IN, передается на инфракрасный излучатель, помещенный перед компонентом-источником, или на CD-проигрыватель, кассетную деку или тюнер производства Rotel, оснащенные совместимым ИК входом. Таким образом, можно осуществлять дистанционное управление другими компонентами, сенсоры ДУ которых недоступны для прямого управления с пульта.

Об инфракрасных излучателях и их подсоединении проконсультируйтесь у авторизованного дилера Rotel.

ПРИМЕЧАНИЕ: Гнездо EXT REM IN, расположенное рядом с гнездом IR OUT, предназначено для использования с внешним сенсором дистанционного управления, дублирующим сенсор ИК ДУ на передней панели.

Подсоединения 12-В триггерного сигнала 18

Многие усилители Rotel способны включаться и выключаться по командам 12-В триггерного сигнала, посылаемого на их вход. У RC-1550 имеется два 12-В триггерных выхода. Когда RC-1550 включен, 12-В сигнал постоянного тока посылается на усилители для их включения. Когда RC-1550 переходит в состояние ожидания STANDBY, триггерный сигнал прерывается и усилители выключаются.

Для использования функции дистанционного включения соедините один из разъемов 12V TRIGGER OUT усилителя RC-1550 с таким же входным разъемом 12-В на усилителе Rotel, с помощью кабеля с двумя моно мини-джек разъемами 3.5 мм на обоих концах. Сигнал +12 В DC появляется на кончике разъема.

Выход на наушники 19

К этому гнезду Phones подсоединяются стандартные стереонаушники со штекером 1/8 дюйма. Если у наушников другой штекер, используйте переходник. Обращайтесь к авторизованному дилеру Rotel за подходящим переходником-адаптером.

ПРИМЕЧАНИЕ: Подсоединение наушников не отключает звук в колонках. В большинстве ситуаций вам потребуется выключить усилитель мощности при прослушивании музыки в наушниках.

Медиа плеер 9

На передней панели усилителя RC-1550 имеется входной стерео разъем 3.5 мм (1/8") для подключения портативных плееров ("Media Player"). Для того, чтобы выбрать этот вход, надо повернуть ручку LISTENING B в положение AUX или нажать на кнопку AUX 1 B на пульте RR-AT94.

Любой портативный плеер – кассетный, компакт-дисковый, на основе жесткого диска (HDD) или же полупроводниковой памяти – может быть подключен на этот вход. Если ваш плеер имеет только выход на наушники, то следует предварительно отрегулировать его громкость, чтобы звук можно было нормально слушать. Если звук слишком громкий или искаженный, следует снизить громкость, если же он еле слышен, то добавьте громкость регулятором плеера.

ПРИМЕЧАНИЕ: Если вход Media Player 3.5 мм (1/8") на передней панели занят стерео штекером плеера, то разъем AUX на задней панели, включенный параллельно фронтальному разъему, будет отключен, и поэтому вы не можете одновременно подключить еще одно устройство. Выньте 3.5 мм штекер из фронтального разъема, и вход AUX на задней панели будет вновь доступен для внешних устройств.

Регулировки звука

Регулятор громкости (VOLUME) 5 C

Чтобы повысить громкость, поверните регулятор по часовой стрелке, чтобы понизить – против часовой стрелки. На пульте RR-AT94 пользуйтесь кнопками Volume + и – C для повышения и понижения громкости.

Кнопка MUTE (Заглушение звука) A

Только с пульта

Чтобы временно заглушить звук, нажмите кнопку MUTE на пульте RR-AT94. Чтобы восстановить исходный уровень громкости, нажмите ту же кнопку еще раз. При заглушенном звуке светодиод на регуляторе громкости мигает.

ПРИМЕЧАНИЕ: Нажатие на кнопки регулировки громкости на пульте также отменяет заглушение звука MUTE.

BALANCE (Регулятор баланса) B

Нормальное положение этого регулятора – среднее. Иногда, особенно если место слушателя смещено от центральной оси между колонками, возникает необходимость сместить звуковой баланс влево (поворот регулятора против часовой стрелки) или вправо (по часовой стрелке).

Выключатель регуляторов тембра (TONE On/Off) 4



Когда этот выключатель находится в положении Off, то цепи регуляторов тембра Bass и Treble исключаются из тракта прохождения сигнала для получения как можно более чистого звука. Если Вы не пользуетесь регуляторами тембра, оставьте выключатель в этом положении. В противном случае установите переключатель в положение On.

BASS и TREBLE (Регуляторы тембра)

Когда выключатель Tone находится в положении On – нажат, можно отрегулировать тональный баланс звука регуляторами Bass (Уровень низких частот) и Treble (Уровень высоких частот). Чтобы повысить уровень низких (высоких) частот, поворачивайте регулятор Bass (Treble) по часовой стрелке. Чтобы понизить уровень низких (высоких) частот, поворачивайте регулятор Bass (Treble) против часовой стрелки.

Высококачественная и правильно настроенная аудиосистема звучит естественно и обычно не требует регулировки тонального баланса. Не следует злоупотреблять регуляторами тембра. Будьте особенно внимательны, повышая уровень низких или высоких частот, так как при этом создается дополнительная нагрузка на усилитель и колонки.

Кнопки Селектора входов – Listening Selector

Поверните ручку селектора входов  или нажмите одну из кнопок  на пульте для выбора входного сигнала, который пойдет на главные выходы и далее на усилитель мощности – попросту говоря, для выбора источника, который вы будете слушать.

Ручка Селектора выходов на запись – Recording Selector

Только с передней панели

Поверните ручку селектора входов  на передней панели для выбора входного сигнала, который пойдет на выход для записи. Если вы ничего не записываете, нажмите кнопку Off. Это минимизирует помехи от других компонентов системы.

Благодаря отдельным селекторам записи и прослушивания (Recording and Listening) вы получаете гораздо большую степень свободы в использовании RC-1550. Например, выбрав CD с помощью Record Selector и тюнер с помощью Listening Selector, вы сможете переписывать диск CD на магнитную ленту и одновременно слушать радио.





Если у вас есть трехголовочная кассетная дека или DAT-рекордер, который позволяет одновременно вести запись и воспроизведение, вы сможете контролировать процесс записи, повернув ручку LISTENING  в положение TAPE 1 или TAPE 2.

ПРИМЕЧАНИЕ: Если вы выбрали TAPE 1 с помощью ручки RECORDING , записываемый сигнал будет доступен только на выходе TAPE 2. Для копирования записи с одной кассетной деки на другую, подсоедините источник к входу и выходу TAPE 1 и установите ручку RECORDING в положение Tape 1. Кассетную деку, на которую вы собираетесь копировать запись, подсоедините к входу и выходу Tape 2.





Управление другими компонентами

Кроме RC-1550, с пульта RR-AT94 можно командовать основными функциями некоторых CD-плееров Rotel, DVD-плееров и AM/FM тюнеров.

Функции CD

После того, как на пульте нажата кнопка CD, кнопками PLAY , STOP , PAUSE , TRACK  и RANDOM, а также цифровыми кнопками NUMERIC (0 – +10) можно управлять многими CD-плеерами Rotel.

Функции DVD

После того, как на пульте нажата кнопка AUX1, кнопками PLAY , STOP , PAUSE , TRACK  и RANDOM можно управлять многими DVD-плеерами Rotel.

Функции тюнера

После того, как на пульте нажата кнопка TUNER, кнопками BAND, TUNING , и дополнительными кнопками настройки (PTY, TA, TP, и т.д.) можно управлять тюнерами Rotel.

ПРИМЕЧАНИЕ: По умолчанию пульт RR-AT94 может управлять тюнерами Rotel RT-1080/RT-1082/RT-1084. Пульт можно также запрограммировать на управление тюнером RT-940AX. Это нужно сделать только один раз:

Чтобы запрограммировать на работу с RT-940AX: нажмите кнопку POWER и цифровую кнопку “2” одновременно.

Чтобы запрограммировать на работу с RT-1080/RT-961/RT-955: нажмите кнопку POWER и цифровую кнопку “1” одновременно.

Диагностика и устранение неполадок

Большинство неполадок в аудиосистемах происходит из-за неправильных соединений или неправильных установок органов управления. Если, несмотря на тщательную проверку соединений и установок, Вы не можете добиться звука от RC-1550, просмотрите представленный ниже список.

Не светится индикатор питания

Когда кнопка питания RC-1550 нажата, и вилка его шнура питания вставлена в сетевую розетку, должен светиться индикатор питания. Если он не светится, проверьте наличие напряжения в сетевой розетке другим электроприбором, например, лампой. Убедитесь, что розетка не контролируется каким-либо выключателем, который в данный момент выключен.

Замена предохранителя

Если другой электроприбор, подключенный к той же розетке, работает, а RC-1550 – нет, возможно, перегорел внутренний плавкий предохранитель. В этом случае обратитесь в авторизованную сервисную службу Rotel для его замены.

Нет звука

Проверьте источник сигнала и убедитесь, что он работает нормально. Проверьте кабели, подсоединяющие вход RC-1550 к источнику сигнала; убедитесь, что селектор входов Listening Selector установлен в нужное положение. Проверьте также подсоединение RC-1550 к усилителю мощности. Убедитесь, что усилитель мощности включен и колонки подсоединены правильно. Если у усилителя мощности имеются собственные регуляторы громкости, проверьте в каком они положении.

Конфликты кодов пультов ДУ

Rotel использует одни и те же ИК-коды для всех своих аудио продуктов. В системах где имеется множество компонентов Rotel, ИК-коды для управления одним компонентом могут конфликтовать с кодами для другого компонента. Для пульта RR-AT94 и усилителя RC-1550 можно задать запасные коды управления, чтобы предотвратить конфликты.

Для смены кодов RR-AT94, нажмите кнопку Phono и кнопку 2 одновременно. Для смены кодов RC-1550, направьте пульт RR-AT94 на RC-1550, а затем нажмите и удержите кнопку 2 более 5 секунд. Светодиод LED на регуляторе громкости будет мигать, сигнализируя, что код изменен.

ПРИМЕЧАНИЕ: После смены кодов согласно процедуре, указанной выше, пульт не сможет больше управлять тюнерами Rotel. Для возврата ИК-кодов RR-AT94 в состояние по умолчанию, нажмите кнопку Phono и кнопку 1 одновременно. Для возврата ИК-кодов RC-1550 в состояние по умолчанию, направьте пульт RR-AT94 на RC-1550 а затем нажмите и удержите кнопку 1 более 5 секунд. Светодиод LED на регуляторе громкости будет мигать, сигнализируя, что код изменен.

Сброс ИК-кодов

Если вам нужно сбросить ИК-коды, нажмите и удержите более 5 секунд кнопку MUTE (A) на пульте RR-AT94, одновременно направив его на RC-1550. Предусилитель вернется в состояние по умолчанию, и светодиод Listening CD LED (B) загорится, показывая, что ИК-коды сброшены. Обратитесь к вашему авторизованному дилеру Rotel за дальнейшей информацией.

Технические характеристики

Общие гармонические искажения (20 Гц – 20 кГц)	<0,006%
Интермодуляционные искажения (60 Гц : 7 кГц, 4:1)	<0,006% при 1 В на выходе
Чувствительность/Импеданс	
Вход Phono	1,4 мВ/ 68 кОм
Линейные входы	170 мВ/ 24 кОм
Перегрузка входа Phono	70 мВ
Выходная чувствительность/импеданс	1 В/ 100 Ом
Допустимый импеданс наушников	8 – 2000 Ом
Частотная характеристика	
Вход Phono	20 Гц – 20 кГц, +0,5 дБ
Линейные входы	4 Гц – 100 кГц, +0, –3 дБ
Регулировки тембра	
НЧ	+ – 6 дБ на 100 Гц
ВЧ	+ – 6 дБ на 10 кГц
Отношение сигнал/шум (взвешенное по кривой "А")	
Вход Phono	70 дБ
Линейные входы	95 дБ
Требования к электропитанию	
США:	120 В, 60 Гц
Европа:	230 В, 50 Гц
Потребляемая мощность	6 Вт
Потребляемая мощность в режиме Standby	1 Вт
Габариты (ШxВxГ)	431 x 99 x 337 мм
Масса нетто	6,2 кг

Все технические характеристики соответствуют действительности на дату издания.

Компания Rotel оставляет за собой право модернизировать изделия без предварительного уведомления.



ROTEL®

The Rotel Co. Ltd.

10-10 Shinsen-Cho
Shibuya-Ku
Tokyo 150-0045
Japan

Rotel of America

54 Concord Street
North Reading, MA 01864-2699
USA
Phone: +1 978-664-3820
Fax: +1 978-664-4109

Rotel Europe

Dale Road
Worthing, West Sussex BN11 2BH
England
Phone: + 44 (0)1903 221 761
Fax: +44 (0)1903 221 525

Rotel Deutschland

Vertrieb: B&W Group Germany GmbH
Kleine Heide 12
D-33790 Halle/Westf., Deutschland
Tel.: 05201 / 87170
Fax: 05201 / 73370
E-Mail: info@bwgroup.de
www.rotel-hifi.de

www.rotel.com