

日本語
 ENGLISH
 DEUTSCH
 FRANCAIS
 NEDERLANDS
 ESPAÑOL
 ITALIANO
 SVENSKA

OWNER'S MANUAL

Quality. Uncompromised.
ROTEL®

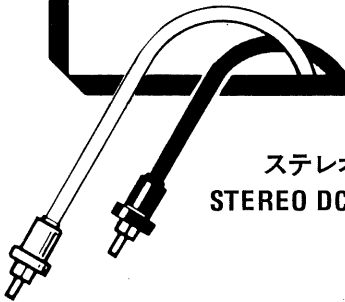

ステレオDCコントロールアンプ
 STEREO DC CONTROL AMPLIFIER

RC-1010

WARNING: TO PREVENT FIRE OR SHOCK HAZARD, DO NOT EXPOSE THIS APPLIANCE TO RAIN OR MOISTURE

Write your SERIAL NUMBER here.
 The number is located near the name plate on the unit's rear panel.

THE ROTEL CO., LTD.
 1-36-8 Ohokayama, Meguro-ku, Tokyo, Japan

日本語

ENGLISH

DEUTSCH

FRANÇAIS

NEDERLANDS

ESPAÑOL

ITALIANO

SVENSKA

はじめに

たびはローテルオーディオ製品をお
いただきましてまことにありがとう
です。本機は当社がオーディオ専
門として長い間培ってきた電子技術と、
これに対する深い愛情が削りあげたもの
です。
音質はもとより、機能やデザインに
よってご使用になる皆様方に必ずご満
足いただけるものと確信しておりま

し、ご使用のまえに、必ずこの説明書
を熟読になり、正しい接続法と使用法
を分マスターされ、いつまでもご愛用
いただけるよう心よりお願いいたします。

使用上の注意と電源
に、ご使用いただくため下記の事項に
注意してください。
電源は正しく
この電源コードは、必ず家庭用電源(AC
100V)に接続してください。動力用電
源(100V以外の電源)を使用すると破損し
ます。壁面の家庭用電源コンセント
に直接、あるいはパワーアンプのリア
パネルの予備出力コンセントからおとり
してください。パワーアンプの予備
コンセントのSWITCHEDと表示され
るところから電源をとると、パワーア
ンプの電源スイッチと連動して本機に電力
が供給されますから、本機の電源スイ
ッチを入れたままでもパワーアンプの電源
OFF操作のみで両方が電源ON
OFFになりますから便利です。
電源コードの取扱いは、
裏面のコンセントから本機のコードを抜
き出すときは、必ず本機の電源スイ
ッチを切ってから行なってください。シ
ノクノイズが発生して、スピーカーに
騒音を与えることがあります。
リアパネルの予備電源コンセ
ントについて
リアパネルの予備電源コンセントにはオ
ディオ機器以外の電気製品をつながな
ないでください。また、プレーヤーやテ
レヴィジョンなどの合計消費電力が本機からの許容
消費量を上回ってはけません。
設置場所について
またところで、通風のよいところに設
置してください。直射日光の当る所、湿

INTRODUCTION

We at Rotel want to thank you for
purchasing our audio product.
Rotel audio products are designed
to use the latest electronic technol-
ogy, and they incorporate our long
experience as a specialist manufac-
turer of audio equipment. We are
confident that you will find satisfac-
tion in the high quality sound
and top performance, and that you
will find pleasure in the functional
beauty achieved through human-
engineering concept. Before start-
ing operation, please read this
instruction manual thoroughly and
acquaint yourself with the proper
mode of using the unit and all
its connections.
We hope you will enjoy top-notch
performance for many years to
come.

BEFORE ENJOYMENT/
POWER SUPPLY
Follow the instructions below for
maximum safety:
1. Power Supply
To supply power to RC-1010, con-
nect the AC power cord of the unit
into a household wall outlet or a
convenience outlet on the power
amplifier. If RC-1010 is plugged
into a switched convenience outlet
on the power amplifier leaving the
power switch of RC-1010 turned
on, you will be able to maintain
switching control of the RC-1010
with the amplifier.
Do not attempt to plug the cord
into an outlet for power equipment
or any other outlet of different rat-
ing.

**2. Connecting and removing AC
cord**
Be sure to connect or disconnect
the AC line cord only after turning
off the power switch to prevent
possible shock noise or damage to
the speakers.
**3. Furnished convenience AC
outlet**
(Not available for U.K., Scandinavia
and some other countries)
a) Do not insert or remove plug
from any convenience AC outlet
supplied on the appliance while the
appliance is connected to power.
Also do not insert foreign object,
other than a proper plug, into the

EINFÜHRUNG

Rotel bedankt sich für den Kauf
dieses Audio-Produktes. Die Audio-
Produkte von Rotel sind nach der
neuesten elektronischen Technolo-
gie entwickelt und spiegeln die
lange Erfahrung eines Fachherstel-
lers von Audio-Geräten wider. Wir
sind sicher, daß Sie mit der hohen
Klangqualität und der erstklassigen
Ausführung zufrieden sind. Die mit
hervorragendem Ingenieurwissen
erreichte brillante Technik des
Gerätes wird Ihnen sicher viel
Freude bereiten.
Lesen Sie aber vor dem Betrieb des
Gerätes diese Bedienungsanleitung
sorgfältig durch, damit Sie mit den
Besonderheiten und dem richtigen
Anschluß des Gerätes vertraut
werden. Und nun viel Spaß!

VOR DER INBETRIEB-
NAHME/STROMVERSOR-
GUNG
Beachten Sie bitte die folgenden
Anleitungen, um maximale Sicher-
heit zu gewährleisten:
1. Spannungsversorgung
Zur Versorgung des RC-1010 ist der
Netzstecker in eine normale Wand-
steckdose oder in eine Netzsteck-
dose an der Rückseite des Verstär-
kers zu stecken. Ist der Netzstecker
in eine geschaltete Netzsteckdose
des Verstärkers gesteckt, dann wird
das Gerät bei auf ON gestelltem
Netzschalter durch den Netzschal-
ter Ihres Verstärkers ein- bzw. aus-
geschaltet. Das Gerät darf nicht mit
einer Netzsteckdose verbunden wer-
den, deren angegebene Leistung
niedriger als die des Gerätes selbst
ist.

**2. Einstecken und Herausziehen
des Netzkabels.**
Zur Vermeidung von überlauten Ge-
räuschen oder möglichen Beschädi-
gungen der Lautsprecher schalten
Sie bitte vor dem Einstecken oder
Herausziehen des Netzsteckers den
Netzschalter am Gerät aus.
3. Eingebauter Netzanschluß
(Nicht vorhanden bei Geräten für
Großbritannien, Skandinavien und
einige andere Länder)
a) Niemals einen Stecker in die an
der Geräterückseite befindlichen
Netzsteckdosen stecken oder daraus

CHER CLIENT,

ROTEL vous remercie de l'achat de
son appareil audio. La technique de
l'électronique conçue spécialement
pour les appareils ROTEL est l'une
des plus avancées et nos expériences
très approfondies le prouvent: elles
nous classent comme les meilleurs
fabricants spécialistes des appa-
reils audio. Nous sommes persua-
dés que vous obtiendrez toute la
satisfaction que vous recherchez
par la haute qualité du son et par
ses performances de tout premier
ordre. Avant de brancher votre
appareil, lisez attentivement le
mode d'emploi et vous saurez
comment en tirer le meilleur parti.
Nous espérons que vous bénéfi-
cierez, dès le premier jour, d'une
audition qui vous enchantera et que
vous renouvellez toujours avec
un nouveau plaisir.

AVANT L'EMPLOI/ALIMEN-
TATION
Suivez les instructions ci-dessous
pour un emploi en toute sécurité de
votre appareil.
1. Alimentation
Pour alimenter le RC-1010, bran-
cher le cordon CA de l'appareil sur
une prise de secteur ou sur l'une
des prises d'alimentation de l'am-
plificateur de puissance. Si le RC-
1010 est branché sur une prise ré-
gulée et l'interrupteur général du
RC-1010 laissé en position de mar-
che, il est possible d'assurer la com-
mande marche-arrêt du RC-1010 à
partir de l'amplificateur de puissance.
Ne pas brancher le cordon sur une
prise pour équipement de puissance
ou sur toute autre prise de capacité
différente.

**2. Branchement ou débranchement
du cordon CA**
Branchez ou débranchez le cordon
secteur CA après avoir coupé le
courant pour éviter des chocs aux
hauts-parleurs.
3. Au sujet de la sortie CA
(N'est pas valable pour l'Angleterre,
les pays Scandinaves et autres pays)
a) Ne vous servez pas des prises AC
sur le panneau arrière de l'appareil
quand celui-ci est alimenté par une
source de courant. N'insérez pas
non plus d'objets étrangers dans ces
prises.
b) Ne branchez pas d'appareils dé-

INTRODUCTIE

Wij van Rotel willen van deze gele-
genheid gebruik maken u te danken
voor de aankoop van ons audio-pro-
dukt. Rotel audio-produkten
zijn ontworpen voor het gebruik
van de nieuwste elektronische tech-
nologie met inbegrip van onze lange
ervaring als een gespecialiseerde
fabrikant van audio-apparatuur. Wij
zijn er van overtuigd dat de zeer
goede geluidskwaliteit en top bed-
rijfsprestatie, uw volle tevredenheid
zult wegdragen en dat u plezier zult
vinden in de functionele ontwerp-
schoonheid bereikt, door het de
mens passende ontwerpen, begrip.
Voordat u het apparaat in gebruik
neemt, a.u.b. deze handleiding eerst
zorgvuldig doorlezen en uzelfvert-
rouwd maken met de juiste bedie-
ningswijze van het apparaat en
alle verbindingsmogelijkheden.
Wij hopen dat voor vele jaren te
komen u zult genieten van uitmun-
tende bedrijfsprestaties.

VÓOR HET IN GEBRUIK
NEMEN/NETAANSLUITING
Volg de hieronder vermelde instruc-
ties voor maximum veiligheid:
1. Netvoeding
Voor het leveren van voeding naar
de RC-1010, het netsnoer van het
apparaat aansluiten op een op het
lichtnet aangesloten wandcontact-
doos, of op een contactdoos op
het achterpaneel van de eind-
versterker. Als de RC-1010 in een
geschakelde contactdoos wordt ge-
stoken, kunt u door het ingeschakeld
laten van de netschakelaar van de
RC-1010, het schakelen van de RC-
1010, met uw eindversterker contro-
leren. Nooit proberen het snoer in
een contactdoos voor sterkstroom of
een contactdoos met een hoger
toelaatbaar vermogen te steken.

**2. Aansluiten en uittrekken van
het netsnoer**
Zorg ervoor het netsnoer pas aan
te sluiten of uit te trekken, nadat u
de netschakelaar heeft uitgescha-
keld, dit is om zeer luid geruis of
schade aan uw luidsprekers te voor-
komen.
**3. Voorzien van handig
wisselstroom stopcontact (AC)**
(Niet verkrijgbaar voor G.B.,
Scandinavië en sommige andere
landen.)
a) Nooit een stekker op de net-
contactdoos aansluiten of uittrek-
ken, wanneer het apparaat op het

INTRODUCCION

Ante todo quisiéramos agradecerle
la compra de un producto audio
Rotel. Los productos audio Rotel
incorporan la tecnología electróni-
ca más reciente y nuestra larga ex-
periencia como fabricantes especia-
lizados de equipos audio. Confia-
mos que la alta calidad de sonido y
excelente rendimiento del aparato le
satisfarán plenamente, y que gozará
con la belleza funcional lograda
mediante el concepto de ingeniería
humana.
Antes de empezar a usar la unidad,
lea detenidamente este manual y
familiarícese con el modo de uso
correcto y con todas las conexi-
ones. Esperamos que disfrute óp-
timo rendimiento por muchos años.

Wij hopen dat voor vele jaren te
komen u zult genieten van uitmun-
tende bedrijfsprestaties.

ANTES DEL USO/ ALIMEN-
TACION
Para máxima seguridad, observar las
siguientes instrucciones:
1. Alimentación
Para alimentar el RC-1010, conec-
tar el cable de CA de la unidad a
un enchufe de pared o bien a una
toma del amplificador de potencia.
Si está conectado a una toma mar-
cada SWITCHED, dejando en ON el
interruptor POWER del RC-1010
se puede encender o apagar desde el
amplificador de potencia. No co-
nectar el cable a un enchufe para
maquinaria o a otras tomas con
diferentes especificaciones.

**2. Conexión y desconexión del
cordón de CA**
Tener cuidado de conectar o des-
conectar el cordón de CA sólo des-
pués de apagar la unidad con el
interruptor de alimentación, a fin
de evitar posibles choques de ruido
o daño a los altavoces.
**3. Toma adicional de CA provista
(No disponible en R.U., países
escandinavos y otros)**
a) No meter ni sacar enchufe de la
toma adicional de la unidad estando
ésta conectada a la red. No meter
objetos extraños en la toma adicio-
nal.
b) No conectar otro(s) aparato(s)
a la toma adicional si su consumo
total excede el vatiaje indicado en
la etiqueta junto a la toma.

INTRODUZIONE

Noi della Rotel desideriamo ringra-
ziarLa per l'acquisto del nostro
prodotto audio. I prodotti audio
della Rotel sono destinati ad utiliz-
zare la più recente tecnologia
elettronica e incorporano la nostra
lunga esperienza di produttori
specializzati di apparecchi audio.
Siamo sicuri che Lei rimarrà soddis-
fatto dell'alta qualità del suono e
della sua prestazione, e che Lei tra-
rà piacere dalla bellezza funzionale
raggiunta attraverso un concetto
umano-tecnico.
Prima di iniziare l'uso dell'apparec-
chio, La consigliamo di leggere
attentamente questo manuale di
istruzioni per rendersi padrone delle
corrette maniere d'uso dell'apparec-
chio e dei suoi collegamenti.
Speriamo che Lei possa godere di
una prestazione di prima qualità per
molti anni a venire.

PRIMA DI PORSI IN A-
SCOLT/ALIMENTAZIONE DI
POTENZA
Seguire le seguenti istruzioni per o-
tenere la massima sicurezza:
1. Alimentazione
Per dare alimentazione all'RC-1010,
collegare il cordoncino di alimen-
tazione AC dell'unità ad una presa
di corrente a muro o ad una presa
di convenienza dell'amplificatore di
potenza. Se l'RC-1010 viene colle-
gato ad una presa a interruttore
lasciando il tasto di alimentazione
dello stesso inserito, le operazioni
di inserimento e di disinserimento
dell'RC-1010 saranno realizzabili
tramite l'amplificatore di potenza.
Evitare di collegare il cordoncino di
alimentazione ad una presa per ac-
cessori elettrici o a qualsiasi altra
presa con diversa prestazione di
esercizio.

**2. Collegamento e scollegamento
del cavo di CA.**
Assicurarsi di collegare o scolle-
gare il cavo di CA solo dopo aver
disattivato il pulsante di potenza,
per prevenire possibili picchi di
rumore o danneggiamenti agli
speaker.
**3. Presa di servizio CA fornita
(non disponibile per U.K., Scan-
dinavia e alcuni altri paesi)**
a) Non inserire o rimuovere spine
da alcuna delle uscite CA di ser-
vizio previste sull'apparecchio, men-

INLEDNING

Vi gratulerar Er till Ert val av vår
Rotel-produkt. Rotels audiopro-
dukter bygger på den senaste tek-
nologin på elektronikens område
och är resultatet av de rika erfaren-
heter som vi, en högst specialiserad
tillverkare av audioutrustningar, sam-
lat genom åren. Vi är övertygade
om att Ni kommer att bli tillfreds-
ställd med apparatens enastående
kvalitet och prestanda jämte att
finna största glädje i begreppet om
"human engineering" som finns
bakom apparatens design och konstru-
ktion.
Innan Ni använder apparaten bör Ni
läsa denna bruksanvisning noggrant
och göra Er bekant med alla möjliga
användningssätt, så att Ni drar
största nytta av denna apparat i
många år.

STRÖMFÖRSÖRJNINGEN
Säkerhetsbetingelserna kräver att
instruktionerna nedan följs noggr-
ant:
1. Strömförsörjning
Stick in kontakten av nätsladden
för växelström i ett vanligt vägg-
uttag för växelström eller i ett
anordningsuttag på en effektförstär-
kare för att strömförsörja RC-1010.
Om RC-1010 kopplas till ett uttag
reglerbart genom effektförstärka-
rens strömbrytare, kan Ni reglera
RC-1010 med effektförstärkarens
strömbrytare genom att lämna
strömbrytaren av RC-1010 i till-
kopplat läge (ON-läget). Nätsladden
får inte anslutas till ett kraftström-
suttag eller något annat uttag med
en annan märkdata.

2. In- och urkoppling av elsladden
Nätsladden bör endast kopplas in
och ur med apparatens ström-
brytare i läge OFF för att skydda
högtalarna.
**3. Tillfört bekvämlighets
växelströmsuttag**
(Ej tillgängligt i Storbritannien,
Skandinavien och några övriga
länder)
a) Sätt inte i eller tag ut kontakten
in det medlevererade växel-
strömsuttaget medan apparaten är
kopplad till strömmen. Sätt ej
heller i något främmande före-
mål, annat än rätt kontakt, in i
växelströmsuttaget.

気やホコリ、振動の多いところはトラブルの原因になります。

}. ボンネットを開けないでください。

本機は工場において完全に調整され、出荷されています。ボンネットを開けますとトラブルの原因となるほか、感電する危険もあります。

}. ボリウムツマミは最小に。ノコード針を降ろすときには超低域では大きなシヨックノイズが発生します。いったんボリウムを絞りきってから針を降ろしてください。電源スイッチを入れる前には、いったんボリウムを絞りきることを習慣づけてください。

}. 本機を移動するときは。

本機の移動にあたっては、電源コードを抜き、リアパネルの接続をすべて取外してから行なってください。

}. 水や異物が入ったときは。

ボンネット内に水や異物が入りますとトラブルの原因になります。すぐ電源コードを抜き、お求めになつた販売店にご連絡してください。

}. この説明書は大切に。

保証書とともにこの説明書も大切に残しておいてください。不明の点が出た際にもすぐ、この説明書がお役にたちます。なお、この説明書は国際版(8ヶ国語版)で編集されています。日本語は各ページ

を開いて、最左端にレイアウトされていますから、最左端と図をごらんになってください。

convenience AC outlet.

b) Do not connect other appliance(s) to convenience AC outlet if its/their total power consumption exceeds maximum rated watts labeled next to the outlet.

4. Installation

Be sure to place the unit in a level and flat place where it is free from humidity, vibration, high temperature and not exposed to direct sunlight. Be careful not to place the unit in a highly enclosed place such as near a wall or on a bookshelf. A poor ventilation will cause undesirable effects to the unit.

5. Do not open the cabinet

In order to avoid electric shock or damage to the component, never open the cabinet. If a foreign object falls inside the unit by mistake, turn the power off, disconnect the wall plug, and consult a qualified electrician or your dealer.

6. Turn the volume control initially to minimum.

When lowering the tonearm of your turntable onto a record, an excess of current in the lower frequency range may cause damage to the speakers. To prevent this, always minimize the volume setting initially.

7. Moving the unit

When transporting, remove the AC cord from the wall outlet and all other connected cords on the rear panel to prevent wire breakage and short circuits.

8. If the unit gets wet

If the unit should get wet, immediately disconnect the AC cord, and consult your dealer or a qualified electrician.

9. Cleaning and maintenance

Do not use chemicals such as benzine or thinners on the front panel. Always use a soft, dry cloth to clean the unit.

10. Retain the owner's manual

Retain the owner's manual near the unit, and write down the serial number (found on the rear panel) on the cover.

entfernen, während das Gerät mit einer Wandsteckdose verbunden ist. Auch keine Fremdgegenstände außer dem entsprechenden Stecker in diese Steckdose stecken.

b) Schließen Sie keine Geräte an die auf der Geräterückseite befindlichen Netzsteckdosen an, deren Leistungsaufnahme die neben der Steckdose angegebene Wattzahl übersteigt.

4. Aufstellung

Stellen Sie das Gerät auf eine waagerechte und ebene Oberfläche, wo es vor Feuchtigkeit, Vibrationen, hohen Temperaturen und direkter Sonnenbestrahlung geschützt ist. Achten Sie darauf, daß Sie das Gerät nicht an einen Ort aufstellen, wo die Luftzufuhr beeinträchtigt ist, z.B. nahe einer Wand oder in einem Bücherregal. Eine schlechte Belüftung kann unerwünschte Störungen des Gerätes zur Folge haben.

5. Öffnen Sie bitte das Gerät nicht.

Um einen elektrischen Schlag oder einen Schaden am Gerät zu vermeiden, öffnen Sie nie das Gehäuse. Sollte ein Fremdkörper in das Geräteinnere fallen, dann schalten Sie das Gerät ab, ziehen den Netzstecker aus der Wandsteckdose und wenden sich an einen qualifizierten Elektrofachmann oder an Ihren Händler.

6. Zuerst den Lautstärkeregl er auf Minimum stellen

Beim Aufsetzen der Tonabnehmer-nadel Ihres Plattenspielers auf die Platte kann eine übermäßige Stromzufuhr im niedrigen Frequenzbereich die Lautsprecher beschädigen. Um dies zu vermeiden, regeln Sie die Lautstärke bitte immer zuerst auf ein Minimum.

7. Transport des Gerätes

Ziehen Sie vor dem Transport den Netzstecker aus der Wandsteckdose und ebenfalls alle mit den Anschlüssen auf der Geräterückseite verbundenen Kabel heraus, um Drahtbrüche oder Kurzschlüsse zu vermeiden.

8. Wenn das Gerät naß wird

Sollte das Gerät naß werden, ziehen Sie sofort den Netzstecker aus der Wandsteckdose. Wenden Sie sich an Ihren Händler oder an einen qualifizierten Elektrofachmann.

9. Reinigung und Instandhaltung

Verwenden Sie zur Reinigung der Frontplatte des Gerätes keine Chemikalien wie z.B. Benzin oder Verdünner. Benutzen Sie dazu ein weiches, trockenes Tuch.

10. Bewahren Sie die Bedienungsanleitung auf.

passant la puissance de sortie de ces prises (la consommation est inscrite à côté de la prise).

4. Installation

Assurez-vous que l'endroit où vous allez installer l'appareil soit uniformément plat, exempt d'humidité, de vibrations, qu'il ne soit pas sujet à des températures extrêmes et qu'il ne soit pas exposé directement au rayon du soleil. N'accollez pas l'appareil contre le mur ou d'autre objet, car le manque de ventilation lui en résulterait des dommages.

5. Ne démontez pas l'appareil

Pour évitez tout choc électrique ou de dommage aux composants, ne démontez pas l'encadrement de l'appareil. Au cas où un objet étranger serait tombé à l'intérieur de l'appareil par les trous de ventilation, coupez le courant et débranchez le cordon secteur de la prise murale, puis faites appel à votre revendeur ou à un électricien qualifié.

6. Mettez initialement le contrôle de volume au minimum

Lorsque la pointe de lecture de votre platine va entrer dans le sillon d'un disque, un excès de courant dans la gamme de basse fréquence pourrait causer des dommages aux hauts-parleurs. Pour éviter ces dommages, mettez toujours le contrôle du volume sur sa position la plus basse.

7. Transport de l'appareil

Lorsque vous transportez l'appareil, débranchez le cordon secteur de la prise murale ainsi que tous les autres raccordements sur le panneau arrière de l'appareil, vous éviterez ainsi la rupture d'un fil ou un court-circuit.

8. Au cas où l'appareil aurait été exposé à l'humidité

Si votre appareil a été exposé à l'humidité, débranchez immédiatement le cordon secteur et faites appel à votre revendeur ou à un électricien qualifié.

9. Nettoyage et entretien

N'utilisez pas de produits chimiques tels que benzine ou diluant pour nettoyer le panneau frontal de l'appareil. Utilisez toujours une toile douce et sèche pour nettoyer l'appareil.

10. Conservez ce manuel d'instructions

Conservez ce manuel d'instructions près de l'appareil et inscrivez le numéro de série (sur le panneau arrière) sur la couverture.

RACCORDEMENT

lichtnet is aangesloten. Ook geen vreemde voorwerpen, anders dan de juiste stekker in de netcontactdoos insteken.

b) Geen andere apparaten op de netcontactdoos aansluiten, wanneer hun totale stroomverbruik het naast de netcontactdoos aangegeven Watt-getal te boven gaat.

4. Installatie

Zorg ervoor het apparaat op een horizontale vlakke oppervakte te plaatsen, waar het vrij is van vochtigheid, vibratie, hoge temperaturen en waar het niet in het directe zonlicht staat. Pas er op, het apparaat niet in een afgesloten ruimte te zetten, zoals dichtbij een muur of een boekenkast. Slechte ventilatie is de oorzaak van slechte bedrijfsresultaten van het apparaat.

5. De kast niet openen

Ten einde elektrische schokken of schade aan het apparaat te voorkomen, de kast nooit openen. Als iets per vergissing in het apparaat valt, schakel de stroom uit, trek de stekker uit de wandcontactdoos en raadpleeg een bevoegde electricien of uw handelaar.

6. Draai de volumeregelaar aanvankelijk naar minimum

Wanneer de toonarm van uw draaitafel op een plaat wordt gezet, kan een overmaat van spanning in het lagere frequentiebereik schade aan uw luidsprekers doen. Om dit te voorkomen, altijd het volume aanvankelijk tot minimum terugbrengen.

7. Vervoer van het apparaat

Wanneer het apparaat verschoven wordt, trek het netsnoer dan uit de wandcontactdoos en verwijder ook alle andere op het achterpaneel aangesloten snoeren om breuken en kortsluitingen te voorkomen.

8. Als het apparaat nat is geworden.

Als het apparaat nat geworden zou zijn, trek dan onmiddellijk het netsnoer uit, en raadpleeg uw handelaar of een bevoegde electricien.

9. Reinigen en onderhoud

Gebruik geen chemicaliën, zoals benzine of thinners voor het reinigen van het voorpaneel. Altijd een zachte droge doek gebruiken voor het reinigen van het apparaat.

10. Bewaar de gebruiksaanwijzing

Bewaar de gebruiksaanwijzing bij het apparaat en schrijf het serienummer (dat zich op het achterpaneel bevindt) op, op het voorblad.

4. Instalacion

Procure colocar la unidad en un sitio plano libre de humedad, vibración, altas temperaturas y protegido de la luz solar directa. Cuide no situar la unidad en espacios mal aireados, como junto a una pared o estantería. Una ventilación insuficiente causa efectos indeseables en la unidad.

5. No abrir el gabinete

Para evitar choque eléctrico o daño al componente, no abrir nunca el gabinete. Si, por error, case algo extraño dentro de la unidad, desconectar la toma de pared y consultar a un especialista cualificado o al distribuidor.

6. Poner el control de volumen inicialmente al mínimo.

Al bajar el brazo fonocaptor hasta un disco, un exceso de corriente de baja frecuencia puede dañar los altavoces. Para evitar esto, siempre se debe poner el volumen al mínimo inicialmente.

7. Transporte de la unidad

Al transportar la unidad quitar el cordón de CA de la toma de pared, y todos los demás cables de conexión del panel posterior para evitar romper los cables y cortocircuitos.

8. Si se moja la unidad

Si se mojará la unidad, desconectarla inmediatamente y consultar a un especialista cualificado o al distribuidor.

9. Limpieza y mantenimiento

No usar productos químicos como bencina o disolventes en el panel frontal. Limpiar siempre la unidad con un paño suave y seco.

10. Conservar el manual del usuario

Conservar el manual del usuario cerca de la unidad y anotar en la cubierta el número de serie (situado en el panel posterior).

tre l'apparecchio é alimentato. Inoltre non inserire alcun oggetto estraneo tranne che l'opportuna spina nell'uscita CA di servizio.

b) Non connettere altre apparecchiature (una o più) all'uscita CA di servizio, se il consumo totale di potenza eccede il valore massimo di watts specificato sulla targhetta che si trova accanto all'uscita.

4. Installazione

Assicurarsi che l'unità sia collocata su di un supporto piano e ben livellato, in cui sia protetta da umidità, vibrazioni, alter temperature e non direttamente esposta alla luce del sole. Fare attenzione a non collocare l'unità in uno spazio molto ristretto come, ad esempio, vicino ad una parete, oppure su uno scaffale di una libreria — Una scarsa ventilazione produrrà indesiderabili effetti sull'unità.

5. Non aprire il cofano dell'unità

Al fine di evitare shock elettrici o danneggiamento al componente, non aprire mai il cofano. Se un oggetto estraneo cade all'interno dell'unità per errore, interrompere l'alimentazione di potenza, disconnettere la spina dalla presa di parete e consultare un elettricista qualificato o il vostro fornitore.

6. Impostare il regolatore di volume inizialmente al minimo

Quando si abbassa il braccio del vostro giradischi sopra ad un disco, un eccesso di corrente in un campo di frequenza più bassa può causare danneggiamenti agli speaker. Per prevenire ciò minimizzare sempre l'impostazione iniziale del volume.

7. Come muovere l'unità

Quando si trasporta, disinserire il cavo CA dalla presa di parete così come tutti gli altri cavi collegati al pannello posteriore, per prevenire rotture dei collegamenti o corti circuiti.

8. Se l'unità si bagna

Se l'unità si dovesse bagnare disconnettere immediatamente il cavo CA e consultate il vostro fornitore o elettricista qualificato.

9. Pulizia e manutenzione

Non usare prodotti chimici come benzina o diluenti sul pannello frontale. Usare sempre un panno morbido ed asciutto per pulire l'unità.

10. Consultare il manuale dell'utente.

Conservare il manuale dell'utente vicino all'unità e scrivere sulla copertina il numero di serie (che si trova sul pannello posteriore).

b) Koppla ej heller andra apparater till växelströmuttaget, om deras totala effektförbrukning överstiger det maximum som är angivet bredvid uttaget.

4. Installation

Se till att apparaten ställs upp på ett jämnt och horisontellt underlag och inte utsätts för fukt, vibrationer, höga temperaturer eller direkt solsken.

Apparaten får inte placeras på ett instängt ställe som nära en vägg eller i en bokhylla. En dålig ventilation försämrar på apparatens funktion.

5. Öppna inte apparatlådan

På grund av risken för elektriska stötter och skador på apparaten får aldrig apparatlådan öppnas. Om ett främmande föremål skulle komma in i apparaten skall strömmen stängas av, nätsladden kopplas ur och en kvalificerad elektriker eller försäljare tillfrågas.

6. Vrid till en början ned volymkontrollen.

När skivarmen läggs ned på en grammfonskiva kan ett överskott av strömmen i det lägre frekvensområdet orsaka skada på högtalarna. Vrid därför alltid ned volymkontrollen på lägsta läge i början för att motverka denna risk.

7. Transport av apparaten

När apparaten skall flyttas skall först alla anslutningar till apparatens baksida kopplas ur liksom även nätsladden för att förhindra ledningsbrott och korslutningar.

8. Om apparaten blir fuktig

Om apparaten skulle bli fuktig skall nätsladden genast kopplas ur och en kvalificerad elektriker eller försäljare tillfrågas.

9. Rengörning och underhåll

Använd inga kemikalier som bensin eller thinner för rengöring av frontpanelen. Torka av apparaten med en mjuk och torr putstrasa.

10. Bevara instruktionsboken

Bevara denna instruktionsbok i närheten av apparaten och anteckna apparatens serienummer (hittas på bakpanelen) på bokens omslag.

EXCLUSIVE NOTE FOR U.K.

If your unit comes with a 2-core cable without a plug, make certain live and neutral leads are connected to the proper terminals. Check that the terminals are screwed down firmly and no loose strands of wire are present.

IMPORTANT: The wires in this mains lead are coloured in accordance with the following code:

BLUE: NEUTRAL
BROWN: LIVE

As the colours of the wires in

the mains lead of this apparatus may not correspond with the coloured markings identifying the terminals in your plug proceed as follows.

The wire which is coloured BLUE must be connected to the terminal which is marked with the letter N or coloured BLUE or BLACK. The wire which is coloured BROWN must be connected to the terminal which is marked with the letter L or coloured BROWN or RED.

Bewahren Sie die Bedienungsanleitung in der Nähe des Gerätes auf, und notieren Sie die Seriennummer (zu finden auf der Geräterückseite) auf dem Umschlag der Bedienungsanleitung.

アパネルの予備電源出力コンセント

機のリアパネルには2組の予備電源出力コンセントが設けられています。この2つのコンセントは、本機の電源スイッチと連動して電源のON/OFFが行なわれます。一緒にコンポーネントシステムを組み立てるチューナーやプレーヤーなどの機器をご利用ください。

このコンセントの許容電力は、リアパネルに表示されています。接続するユニットの合計電力消費量がその表示を超えてはいけません。また、パワーアンプ接続することはおやめください。オーディオ機器以外の電気器具の接続もおやめください。

CONVENIENCE OUTLET ON THE REAR PANEL

(Not available for U.K., Scandinavia and some other countries)

The rear panel of RC-1010 is equipped with two convenience outlets. These are "switched" type outlets governed by the power switch of the unit. Use the outlets for tuner, turntable, etc.

Note: Maximum rated wattage for the two outlets is indicated on the rear panel. Make sure the total power consumption of the components connected does not exceed the rated wattage. Never connect power amplifier to the convenience outlet. Do not use the convenience outlets for electrical appliances except audio equipment.

NETZBUCHSEN AN DER RÜCKSEITE

(Nicht bei Geräten für U.K., Skandinavien und einige andere Länder)

Der RC-1010 besitzt an seiner Rückseite zwei Netzbuchsen. Die Buchsen sind "geschaltet", d.h. sie werden durch die Netztaaste ein- bzw. ausgeschaltet. Benutzen Sie diese Buchsen zum Anschluß des Tuners, Plattenspielers etc.

Hinweis: Die maximale Leistung der zwei Netzbuchsen ist an der Rückseite angegeben. Vergewissern Sie sich, daß die Gesamtleistung der angeschlossenen Geräte diese angegebene Leistung nicht überschreitet. Schließen Sie niemals einen Leistungsverstärker an diese Buchsen oder andere elektrische Geräte außer Audio-Geräten.

PRISES D'ALIMENTATION SUR LE PANNEAU ARRIERE

(Non disponible sur Modèles pour l'Angleterre, la Scandinavie et quelques autres pays.)

Le panneau arrière du RC-1010 porte deux prises d'alimentation. Elles sont commandées par l'interrupteur général de l'unité. Ces prises s'utilisent pour les éléments de chaîne tels que tuner, table de lecture, etc.

Note: La puissance nominale maximum pour les deux prises est indiquée sur le panneau arrière. Prendre garde que la consommation totale des éléments branchés ne dépasse pas la puissance nominale. Ne jamais brancher un amplificateur de puissance sur ce type de prise. Ne pas utiliser ces prises pour alimenter des appareils autres que les éléments de la chaîne.

CONTACTDOZEN OP HET ACHTERPANEEL

(Niet verkrijgbaar in G.B., Scandinavië en sommige andere landen)

Het achterpaneel van de RC-1010 is voorzien van twee contactdozen. Deze zijn contactdozen van het geschakelde (switched) type, die worden geregeld bij de netschakelaar van het apparaat. Gebruik deze contactdozen voor het aansluiten van tuner, platenspeler, enz.

Opmerking: Het maximum toelaatbare vermogen voor de twee contactdozen is aangegeven op het achterpaneel. Let er op dat het totale stroomverbruik van de aangesloten componenten het toelaatbare vermogen niet te boven gaat. Nooit een eindversterker op een van deze contactdozen aansluiten. Sluit geen andere huishoudelijke apparaten op deze contactdozen aan, alleen gebruiken voor het aansluiten van andere audio-componenten.

ENCHUFES AUXILIARES EN EL PANEL POSTERIOR

(No disponibles para el R.U., Escandinavia y algunos otros países.)

En el panel posterior del RC-1010 hay dos enchufes auxiliares cuyo suministro de corriente es regulado por el interruptor del RC-1010. Se puede conectar a estos enchufes el sintonizador, giradiscos, etc.

Nota: El vatiaje nominal máximo de estos dos enchufes está indicado en el panel posterior. Asegúrese de que el consumo total de los componentes conectados no excede el vatiaje nominal.

No conectar nunca el amplificador de potencia a un enchufe auxiliar. No conectar tampoco en este tipo de enchufes aparatos electrodomésticos salvo componentes audio.

PRESE DI CONVENIENZA SUL PANNELLO POSTERIORE

(Non disponibili per l'Inghilterra, Scandinavia e qualche altro paese)

Il pannello posteriore dell'RC-1010 è fornito di due prese di convenienza. Queste prese operano in funzione dell'interruttore di alimentazione dell'unità. Usare queste prese per l'uso di sintonizzatori, giradischi, ecc.

Nota: Il valore massimo di voltaggio per le due prese è indicato sul pannello posteriore. Assicurarsi che il totale consumo di alimentazione dei componenti collegati non superi il valore del voltaggio indicato. Mai collegare un amplificatore ad una presa di convenienza. Inoltre, non utilizzare queste prese per il collegamento di accessori elettrici eccetto componenti audio.

UTGÅNGSANORDNINGARNA PÅ BAKPANELEN

(enheterna levererade till England, Skandinavien och några andra länder är inte utrustade med dessa anordningar).

På bakpanelen av RC-1010 finns två utgångsanordningar. De är s.k. "omställbara" utgångar reglerade genom enhetens strömbrytare. Utgångarna skall användas för anslutning av en mottagare, en skivspelare, m.m.

Anmärkning: Utgångarnas märkspänning indikeras på bakpanelen. Kontrollera att den totala strömförbrukningen av komponenterna inte överskrider märkwattförbrukningen. Anslut aldrig en effektförstärkare till en utgångsanordning. En utgångsanordning skall inte användas till anslutning av andra elektriska apparater än audio-komponenter.

システムの接続

パワーアンプとの接続

OUTPUTと表示されたターミナルがプリアンプへ信号を送り出すところ、ここに、一組のRCAコードをパワーアンプのINPUTと表示されたターミナルとを結んでください。パワーアンプRと本機のR、LとLを間違えないようにしてしっかりと差し込んでください。

オクターブイコライザーとの接続

機にはトーンコントロールのための回がありません。しかし、きめ細かいトーンコントロールができるオクターブイコライザーを接続することが可能となり、音質調整がより高度に行なえ、TONE SENDと表示されたターミナルと、お使いになるオクターブイコライザーのターミナルとを結びます。接合は下記の通りです。

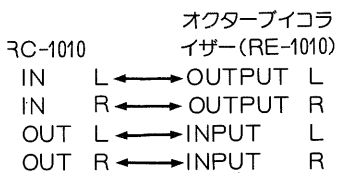

その他のオーディオ機器との接続
C型カートリッジの付いたプレーヤー、PHONO2 (MC) のターミナル、マグネット型カートリッジの付いたプレーヤーは、PHONO1 (MM) のターミナルへL、Rを正しく接続します。プレーヤーのアース線はGNDと示されたターミナルへ接続してください。

チューナーはTUNERと表示されたターミナルへL、Rを正しく接続します。生専用のテーププレーヤーやテレビチューナーなどはAUXへL、R正しく接続します。

テープデッキは2台接続でき、それぞれAPE MONITOR 1、TAPE MONITOR 2のターミナルにつながります。テープデッキのINPUTターミナルと本機のOUT(REC)を、テープデッキのUTPUTと本機のIN(PB)を、L、正しく接続します。

オクターブイコライザーをご使用になる場合、イコライザー録音をするために、テープデッキはオクターブイコライザーのTAPE MONITORターミナルにつながってはいけません。この場合、オクターブイコライザーの使用説明書に従ってテープデッキを接続してください。機のターミナルにテープデッキを接続した場合には、イコライザーをかけて録音することはできません。

SYSTEM CONNECTIONS

1. Connecting to Power Amplifier
Locate terminals marked OUTPUT on the rear panel, through which signals are sent to the power amplifier. Connect these terminals to terminals marked INPUT on the power amplifier, using a pair of RCA cords. Be sure to match L (left) and R (right) markings on the components correctly. Also be sure to insert plugs firmly.

2. Connecting to Octave Equalizer
The RC-1010 is not provided with the tone control circuit. Instead, it has a facility to permit connection to an octave equalizer for precise control of tone. Terminals marked TONE SEND should be connected to your octave equalizer, following the directions below.

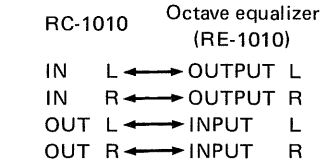
**3. Connecting to Other Audio Equipment**

Connect the turntable equipped with MC type cartridge to PHONO 2 (MC) terminals, and the turntable with magnetic type cartridge to PHONO 1 (MM) terminals. Be sure to match L (left) and R (right) markings on the components correctly. Grounding wire extending from the turntable should be connected to terminal marked GND. Connect the tuner to the terminals marked TUNER, correctly matching L and R markings on the components.

Other components such as tape player for playback only, or TV tuner should be connected to AUX terminals, matching L and R markings on the components correctly. The RC-1010 can handle two tape decks. Connect one tape deck to TAPE MONITOR 1 and another to TAPE MONITOR 2 terminals. INPUT terminals on the tape deck should be connected to OUT (REC) terminals of the RC-1010, and OUTPUT terminals of the deck to IN (PB) terminals of RC-1010. Be sure to correctly match L and R markings on the components.

If you wish to record through an octave equalizer, connect a tape deck to TAPE MONITOR terminals on the octave equalizer. In this case, follow the instructions provided with the octave equalizer for correct connection. EQ recording cannot be made if the tape deck is

ANSCHLÜSSE

1. Anschluß an den Verstärker
An den an der Rückseite liegenden, mit OUTPUT bezeichneten Buchsen liegen die Ausgangssignale an, die zum Endverstärker geleitet werden müssen. Verbinden Sie diese Buchsen mit Hilfe von RCA-Kabeln mit den INPUT-Buchsen an der Rückseite des Leistungsverstärkers. Achten Sie darauf, daß der R-Kanal des einen Gerätes mit dem R-Kanal des anderen und L mit L verbunden wird (R: rechter Kanal, L: linker Kanal). Vergewissern Sie sich, daß die Stecker richtig in ihren Buchsen sitzen.

2. Anschluß an einen Oktav-Entzerrer

Der RC-1010 besitzt keine Klangregler. Dafür besitzt er die Möglichkeit, einen Entzerrer anschließen zu können, wodurch die Klangregelung präzise durchgeführt werden kann. Verbinden Sie die mit TONE SEND markierten Buchsen mit Ihrem Oktav-Entzerrer, indem Sie den unten stehenden Anleitungen folgen.

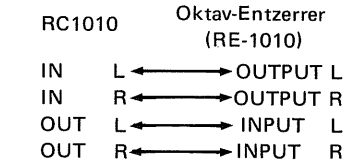
**3. Anschluß an andere Audio-Geräte**

Schließen Sie den mit einem MC-Tonabnehmer ausgerüsteten Plattenspieler an die PHONO 2 (MC)-Buchsen an und den mit magnetischem Tonabnehmer an PHONO 1 (MM). Achten Sie auf richtigen Anschluß der Kanäle L (links) und R (rechts). Der Erdungsdraht des Plattenspielers muß mit dem GND-Anschluß verbunden werden. Der Tuner wird an die TUNER-Buchsen angeschlossen; achten Sie beim Anschluß wieder darauf, daß der R-Kanal des Tuners mit dem R-Kanal des Verstärkers und L mit L verbunden wird.

Andere Komponenten wie Tonbandspieler für nur Wiedergabe oder TV-Tuner müssen an die AUX-Buchsen angeschlossen werden, wobei wieder auf richtigen Anschluß der Komponenten geachtet werden muß.

An den RC-1010 können zwei Tonbandgeräte angeschlossen werden. Schließen Sie das eine an die TAPE MONITOR 1-Buchsen und das andere an die Buchsen TAPE MONITOR 2: Verbinden Sie den INPUT-Anschluß des Tonbandgerätes mit

BRANCHEMENTS DES ELEMENTS DE CHAÎNE

1. Branchement de l'amplificateur de puissance

Repérer les bornes marquées OUTPUT sur le panneau arrière par lesquelles les signaux sont envoyés à l'amplificateur de puissance. Relier ces bornes aux bornes marquées INPUT de l'amplificateur de puissance à l'aide d'une paire de cordons RCA. Prendre soin de respecter les indications des repères R (droite) et L (gauche) portés sur les éléments. Les fiches doivent être fermement insérées.

2. Branchement d'un égaliseur d'octave

Le RC-1010 ne comporte pas de circuit de correction de tonalité. En revanche, il peut être relié à un égaliseur d'octave, qui permet d'assurer une correction de tonalité précise. Les bornes marquées TONE SEND doivent être reliées à l'égaliseur d'octave comme indiqué ci-dessous.

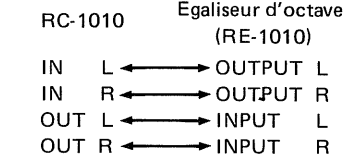
**3. Branchements d'autres éléments de chaîne**

Brancher la table de lecture munie d'une cellule de type MC sur les bornes PHONO 2 (MC) et la table de lecture à cellule magnétique sur les bornes PHONO 1 (MM). Respecter les repères L (gauche) et R (droite) portés sur les éléments. Le câble de masse de la table de lecture doit être branché sur la borne marquée GND.

Brancher le tuner sur les bornes portant l'inscription TUNER en respectant les repères L et R. Les autres éléments, tels magnétophone d'écoute ou tuner TV se branchent sur les bornes AUX, en respectant les repères L (gauche) et R (droite) des éléments.

Le RC-1010 peut être relié à deux platines de magnétophone. L'une se branche sur les bornes TAPE MONITOR 1 et l'autre sur les bornes TAPE MONITOR 2. Les bornes d'entrée de la platine de magnétophone doivent être branchées sur les bornes de sortie OUT (REC) du RC-1010, et les bornes de sortie de la platine sur les bornes IN (PB-Lect.) du RC-1010. Prendre soin de respecter les repères L (gauche) et R (droite) des divers éléments.

Pour effectuer un enregistrement à partir de l'égaliseur d'octave, relier

SYSTEEM AANSLUITINGEN

1. Aansluiten van eindversterker

De uitgangsaansluitbusen met het opschrift OUTPUT, door welke de signalen naar de eindversterker worden gezonden, bevinden zich op het achterpaneel. Sluit met behulp van een paar RCA-snoeren de uitgangsaansluitbusen aan, op de ingangsaansluitbusen met het opschrift INPUT, van de eindversterker. Let er op de R (rechts) en L (links) merktekentjes van de componenten op de juiste manier met elkaar te verbinden. Zorg er verder voor de stekkers goed vast te zetten.

2. Aansluiten van octaaf equaliser

De RC-1010 is niet voorzien van een toonregelcircuit. In plaats daarvan heeft het een aansluitmogelijkheid voor het verbinden van een octaaf equaliser, voor precise toonregeling. Aansluitbusen met het opschrift TONE SEND zullen moeten worden aangesloten op uw octaaf equaliser, op de hieronder volgende wijze.

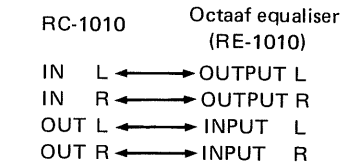
**3. Aansluiten van andere audio apparatuur**

Sluit de van een MC (moving coil) type element voorziene platenspeler aan op de PHONO 2 (MC) aansluitbusen, en de platenspeler met een magnetisch type element op de PHONO 1 (MM) aansluitbusen. Zorg ervoor de L (links) en R (rechts) merktekentjes van de componenten op de juiste manier met elkaar te verbinden. De aardingsdraad van de platenspeler zal op de aansluitklem met het opschrift GND moeten worden aangesloten. Sluit de tuner aan op de aansluitbusen met het opschrift TUNER, de L en R merktekentjes op de juiste manier met elkaar verbinden. Andere componenten zoals een tape player, voor weergave alleen, of een TV-tuner zullen moeten worden aangesloten op de AUX-aansluitbusen, terwijl de L en R merktekentjes aan elkaar moeten worden aangepast.

De RC-1010 heeft aansluitmogelijkheden voor twee tape decks. Sluit één tape deck aan op bandmeelsterfunctie TAPE MONITOR 1 en het andere deck op de TAPE MONITOR 2 aansluitbusen. Ingangsaansluitbusen van het tape deck

CONEXIONES DEL SISTEMA

1. Conexiones al amplificador de potencia

Localizar los terminales marcados OUTPUT en el panel posterior, a través de los cuales pasan las señales al amplificador de potencia. Conectar estos terminales a los terminales marcados INPUT en el amplificador de potencia, usando un par de cables tipo RCA.

Confirmar que las marcas L (izquierda) y R (derecha) en los componentes se corresponden correctamente. Asegurarse de que las clavijas quedan enchufadas firmemente.

2. Conexiones al ecualizador de octavas

El RC-1010 no está provisto de circuito para control de tono. En cambio permite la conexión a un ecualizador de octavas para control exacto del tono. Los terminales marcados TONE SEND deben conectarse al ecualizador de octavas, observando las instrucciones siguientes.

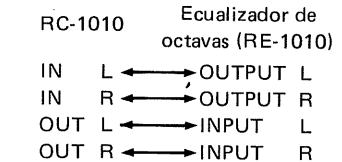
**3. Conexiones a otros equipo audio**

Conectar el giradiscos con cartucho fonocaptor tipo MC a los terminales PHONO 2 (MIC) y el giradiscos con cartucho fonocaptor de tipo magnético a los terminales PHONO 1 (MM). El cable a tierra del giradiscos debe conectarse a los terminales marcados GND.

Conectar el sintonizador a los terminales marcados TUNER haciendo corresponder correctamente las marcas L (izquierda) y R (derecha) de los componentes.

Otros componentes como tocacintas exclusivo para reproducción, o sintonizador de TV, se deben conectar a los terminales AUX haciendo corresponder las marcas L (izquierda) y R (derecha) de los componentes.

El RC-1010 admite dos grabadoras. Conectar una a los terminales TAPE MONITOR 1 y otra a TAPE MONITOR 2. Los terminales de INPUT de las grabadoras se conectan a los terminales OUT (REC) del RC-1010 y los terminales OUTPUT de las grabadoras a los terminales IN (PB) del RC-1010. Hacer correcta la correspondencia entre las marcas L (izquierda) y R (derecha) de los componentes.

Si se desea grabar a través de un

COLLEGAMENTI DEL SISTEMA

1. Collegamento ad un amplificatore

Localizzare i terminali contrassegnati OUTPUT sul pannello posteriore, tramite i quali i segnali vengono trasmessi all'amplificatore. Collegare questi terminali ai terminali contrassegnati INPUT dell'amplificatore, utilizzando due cordoncini RCA. Assicurarsi di far corrispondere correttamente i contrassegni R (destra) e L (sinistra) sui componenti. Inserire le spine saldamente.

2. Collegamento ad un'equalizzatore a ottava

L'RC-1010 non è fornito di un circuito di controllo del tono. Esso permette invece il collegamento ad un'equalizzatore a ottava per un preciso controllo del tono. I terminali contrassegnati TONE SEND dovrebbero essere collegati all'equalizzatore a ottava, seguendo le istruzioni qui di seguito.

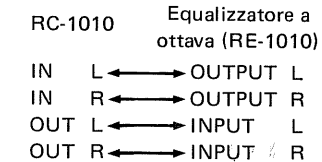
**3. Collegamenti ad altri componenti audio**

Collegare il giradischi fornito di cartuccia MC ai terminali PHONO 2 (MC), ed il giradischi fornito di cartuccia magnetica ai terminali PHONO 1 (MM). Assicurarsi che i contrassegni R (destra) e L (sinistra) corrispondano correttamente sul componente. Il filo di terra dovrebbe essere collegato al terminale GND. Collegare il sintonizzatore ai terminali contrassegnati TUNER facendo corrispondere correttamente R e L sui componenti. Altri componenti come ad esempio registratori per il riascolto di nastri, o sintonizzatori TV, dovrebbero essere collegati ai terminali AUX, facendo corrispondere correttamente R e L sui componenti. L'RC-1010 può operare due piastre di registrazione. Collegare un pisatra di registrazione ai terminali TAPE MONITOR 1 e l'altra ai terminali TAPE MONITOR 2. I terminali INPUT della piastra di registrazione dovrebbero essere collegati ai terminali OUT (REC) dell'RC-1010, ed i terminali OUTPUT della piastra di registrazione ai terminali IN (PB) dell'RC-1010. Assicurarsi di far corrispondere correttamente R e L sui componenti.

SYSTEMANSLUTNINGARNA

1. Anslutning till en effektförstärkare

Utgångsanslutningarna markerade med "OUTPUT" på bakpanelen, genom vilka signalerna sänds till effektförstärkaren, anslutes till anslutningarna markerade med "INPUT" på effektförstärkaren med RCA-sladdar. Kontrollera att märkningarna R (höger) och L (vänster) på komponenterna matchas rätt. Stick in kontakterna ordentligt.

2. Anslutning till en oktavutjämnare

RC-1010 är inte utrustad med en klångfärgskontrollkrets. I stället kan en oktavutjämnare anslutas till den för precisionskontroll av klångfärgen. Anslutningarna markerade med "TONE SEND" skall anslutas till oktavutjämnaren ifråga enligt de följande anvisningarna:

RC-1010 Oktavutjämnare (RE-1010)

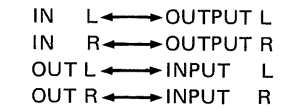
**3. Anslutning till andra audio-komponenter**

Anslut en skivspelare med en dynamisk pickup till PHONO2-anslutningarna (MC), och en skivspelare med en magnetisk pickup till PHONO 1-anslutningarna (MM). Kontrollera att L (vänstra)- och R (högra)-märkningarna på komponenterna matchas rätt. Skivspelarens jordledning skall anslutas till anslutningen märkt med "GND". En mottagare skall kopplas till anslutningarna märkta med "TUNER", rätt matchande de L (vänstra)- och R (högra)-markeringarna på komponenterna ifråga.

Komponenter, som en bandspelare för enbart avspeling, eller TV-mottagare, skall kopplas till reservanslutningarna (AUX), rätt matchande L (vänster)- och R (höger)-markeringarna på komponenterna ifråga. RC-1010 kan manövrera två kassettdäck. Koppla det första kassettdäcket till TAPE MONITOR 1-anslutningarna och det andra däcket till TAPE MONITOR 2-anslutningarna. Ingångsanslutningarna (INPUT) av däcket ifråga skall kopplas till utgångsanslutningarna för inspelning (OUT REC) på RC-1010, och utgångsanslutningarna (OUTPUT) på däcket till ingångsanslutningarna för avspeling (IN PB) på RC-1010. Kontrollera att L (vänster)- och R (höger)-

日本語

ENGLISH

DEUTSCH

FRANÇAIS

NEDERLANDS

ESPAÑOL

ITALIANO

SVENSKA

connected to RC-1010 directly.

dem OUT (REC)-Anschluß des RC-1010 und den OUTPUT-Anschluß des Tonbandgerätes mit dem IN (PB)-Anschluß des RC-1010. Achten Sie darauf, daß die beiden Kanäle L und R richtig miteinander verbunden werden. Wenn Sie über einen Oktaventzerrer (Equalizer) aufnehmen möchten, verbinden Sie das Tonbandgerät mit dem TAPE MONITOR-Anschluß des Entzerrers. Folgen Sie in diesem Fall den mit dem Entzerrer mitgelieferten Anleitungen. Bei direktem Anschluß des Tonbandgerätes an den RC-1010 kann der Frequenzgang bei der Aufnahme nicht verändert werden.

la platine de magnétophone sur les bornes TAPE MONITOR de l'égaliseur. Dans ce cas, suivre les instructions relatives à l'égaliseur pour ce qui est des branchements. L'enregistrement avec Egal. ne peut être effectué lorsque la platine est branchée directement sur le RC-1010.

zullen moeten worden aangesloten op de aansluitbussen met het opschrift OUT (REC), van de RC-1010, en de uitgangsaansluitbussen (OUTPUT) van het tape deck op de IN (PB) aansluitbussen van de RC-1010. Let er op dat u de L en R merktekentjes van de componenten op de juiste manier aan elkaar aanpast.

Als u wilt opnemen via een octaaf equaliser, sluit het tape deck dan aan op de bandmeeluister TAPE MONITOR aansluitbussen van de octaaf equaliser. In dit geval, de met de octaaf equaliser meegeleverde instructies opvolgen, voor het op de juiste manier aansluiten. Het is niet mogelijk EQ-opnamen te maken als het tape deck rechtstreeks op de RC-1010 is verbonden.

equalizador de octavas, conectar una grabadora a los terminales del equalizador de octavas. En este caso, observar las instrucciones provistas con el equalizador de octavas para hacer conexiones correctas. La grabación con equalizador de octavas no es posible si la grabadora está conectada directamente al RC-1010.

Se desiderate effettuare una registrazione tramite un equalizzatore a ottava, collegare una piastra di registrazione ai terminali TAPE MONITOR dell'equalizzatore a ottava. In questo caso seguire le istruzioni dell'equalizzatore a ottava per un corretto collegamento. Una registrazione EQ non è realizzabile se la piastra di registrazione è collegata direttamente all'RC-1010.

märkningarna på komponenterna ifråga matchas rätt. Om Ni önskar att spela in genom att använda en oktavutjämnare, koppla då ett kassettdäck till TAPE MONITOR (bandövervaknings)-anslutningarna på oktavutjämnaren. Utför anslutningarna enligt bruksanvisningen för oktavutjämnaren. En inspelning genom en oktavutjämnare kan inte göras, om kassettdäcket är anslutet direkt till RC-1010.

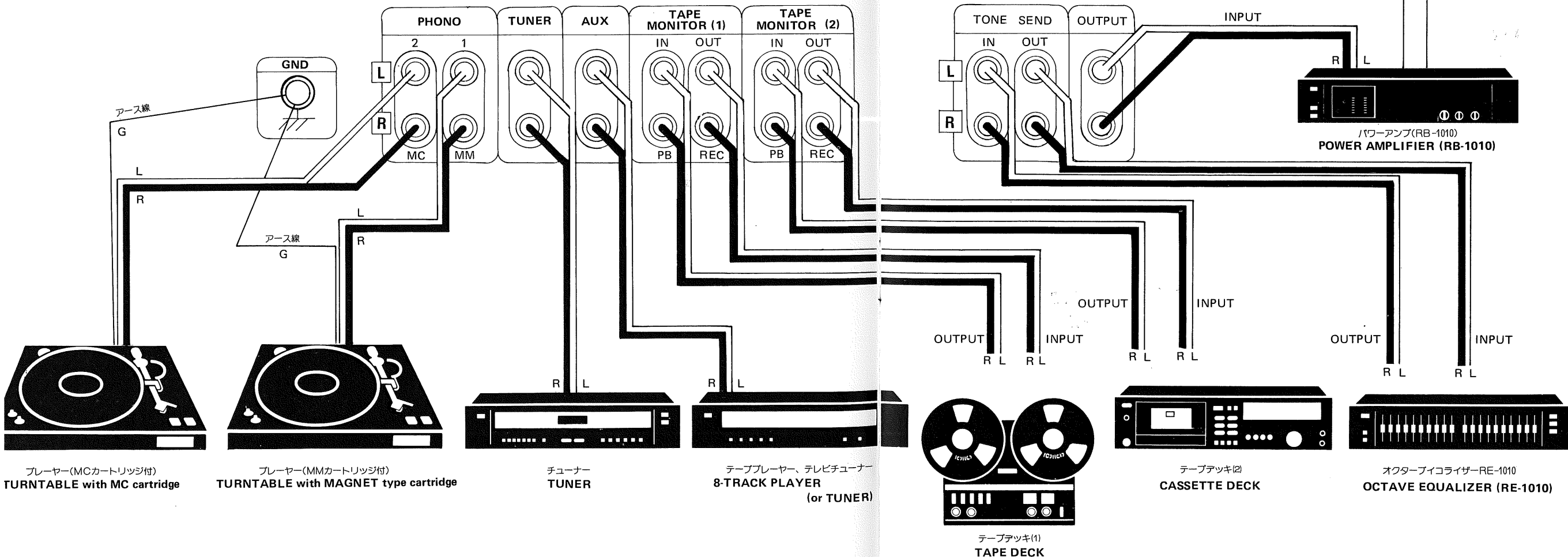

プレーヤー(MCカートリッジ付)
TURNTABLE with MC cartridge

プレーヤー(MMカートリッジ付)
TURNTABLE with MAGNET type cartridge

チューナー
TUNER

テーププレーヤー、テレビチューナー
8-TRACK PLAYER
(or TUNER)

テープデッキ(1)
TAPE DECK

テープデッキ(2)
CASSETTE DECK

オクターブイコライザーRE-1010
OCTAVE EQUALIZER (RE-1010)

パワーアンプ(RB-1010)
POWER AMPLIFIER (RB-1010)

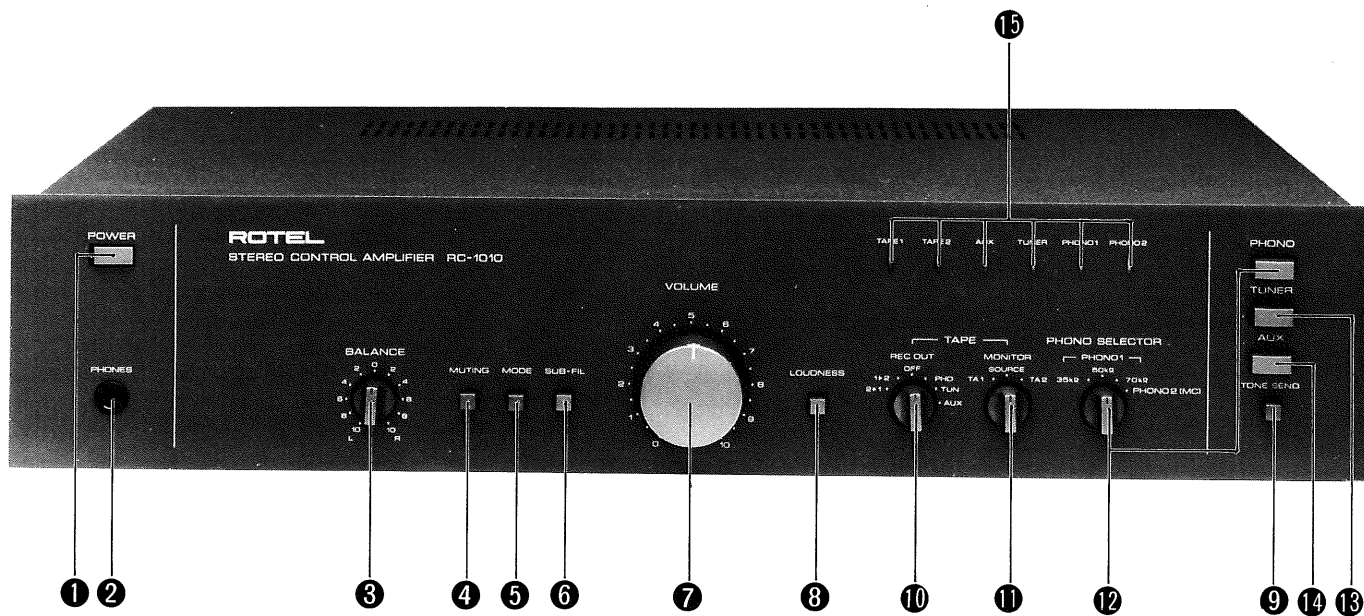

スイッチの機能

パワースイッチ

このスイッチを押すと本機に電源が入ります。再びスイッチを押して戻せばカットされます。電源が入るとファンクションインディケータのうち一個が点灯します。

ヘッドフォンジャック

ステレオヘッドフォンをご使用になると、ここにヘッドフォンのプラグを差し込みます。パワーアンプのスピーカースイッチはすべて切ってスピーカへ信号がいかないようにしてください。音量は本機のボリュームコントロールで調整します。

バランスコントロール

右チャンネルの音声信号のレベルを調整するつまみです。ソースの信号に左右レベル差があるときなどご使用ください。中央の0ポジションでは左右の音量を揃えて、1に回せば音の中心は左へ、Rに回せば右へ移動します。リスニングポジションによって調整してください。

ミュートスイッチ

このスイッチを押すと音量は一気に下がります。再び押すと元に戻ります。レコードへ針を降ろすときなど音量を一時的に絞りたいときにご使用ください。通常はした状態で使用します。

モードスイッチ

このスイッチを押すとソースの音がステレオであっても左右の信号を合わせたモノラルとして再生します。通常は押さな状態のステレオ再生でご使用ください。

SWITCHES AND CONTROLS

(1) Power Button

Depress power button to turn on the unit. One of the LEDs on the function indicator will light up when the power is on. Pressing the button a second time will turn off the unit.

(2) Headphone Jack

For headphone listening, plug your headset into this jack. Be sure to set all speaker switches on the power amplifier to OFF when using headphones so that sound is emitted only from the headphones. Volume level of headphones sound can be controlled with the volume control of this unit.

(3) Balance Control

This knob regulates the relative sound output from each channel. At mid position, the level of sound from both speakers will be the same. Turning it to the right will cause the volume level of the left channel to decrease relative to the right, and vice-versa. Adjust the control according to your listening position.

(4) Muting Button

Depress this button to reduce volume level for momentary quieting. Releasing the button will restore the original volume level. This function is conveniently used when

BEDIENELEMENTE

(1) Netztaaste (POWER)

Drücken Sie die Taste, um das Gerät einzuschalten. Bei gedrückter Netztaaste leuchtet eine der LEDs der Eingangswahltaasten auf. Nochmaliges Drücken der Taste bewirkt Ausschalten des Gerätes.

(2) Kopfhörerbuchse (PHONES)

Schließen Sie hier Ihren Kopfhörer an. Bei Verwendung des Kopfhörers sollten alle Lautsprecher-tasten am Leistungsverstärker auf OFF gestellt sein, damit der Ton nur über den Kopfhörer abgestrahlt wird. Die Kopfhörer-Lautstärke wird mit dem Lautstärkeregler dieses Gerätes eingestellt.

(3) Balanceregler (BALANCE)

Mit diesem Drehknopf wird die Balance zwischen den beiden Kanälen eingestellt. Bei seiner Mittenstellung geben beide Lautsprecher den Ton mit demselben Pegel ab. Drehen nach rechts bewirkt Abnehmen des Lautstärkepegels des linken Kanals bezüglich des rechten und umgekehrt. Stellen Sie diesen Regler entsprechend des Platzes, von dem Sie hören, ein.

(4) Stummtaste (MUTING)

Drücken Sie diese Taste, wenn Sie den Lautstärkepegel momentan absenken möchten. Nach Loslassen

ORGANES DE COMMANDE

(1) Interrupteur général

Appuyer sur la touche pour mettre l'appareil sous tension. Les témoins à LED de l'indicateur de fonctions s'allument lorsque l'appareil est alimenté. Une deuxième pression sur la touche coupe l'alimentation.

(2) Prise pour casque d'écoute (PHONES)

Pour l'écoute avec un casque, brancher la fiche du casque sur ce jack. Toutes les commandes de l'enceinte acoustique doivent être amenées en position OFF sur l'amplificateur pour que le son ne soit délivré que dans le casque. Le niveau de volume du casque est réglé par la commande de volume de cette unité.

(3) Commande d'équilibre

Cette commande régule les niveaux sonores relatifs sur chaque canal. En position moyenne, le niveau délivré par les deux haut-parleurs est le même. Une rotation sur la droite a pour effet de réduire le volume sur le canal de gauche et vice versa. Ajuster la commande selon la position d'écoute.

(4) Touche de silencieux

Appuyer sur cette touche pour réduire momentanément le niveau de volume. Libérer la touche pour retrouver le niveau sonore d'origine. Cette commande s'utilise couramment lorsque le bras de lecture est

BEDIENINGSORGANEN

(1) Netschakelknop

Druk deze knop in voor inschakelen van het apparaat. Wanneer de netspanning is ingeschakeld zal welke van de LED's op de functie-indicator dan ook oplichten. De knop nogmaals indrukken en de spanning zal worden uitgeschakeld.

(2) Hoofdtelefoonaansluiting

Voor het beluisteren met de hoofdtelefoons, deze op deze aansluiting verbinden. Let er op dat u alle luidsprekerschakelaars op de eindversterker heeft afgedraaid op "OFF," wanneer de hoofdtelefoons worden gebruikt, zo dat het geluid alleen wordt uitgezonden via de hoofdtelefoons. Het volumenniveau van de hoofdtelefoons kan worden geregeld met de volumeregelaar van dit apparaat.

(3) Balansregelaar

Deze knop regelt het relatieve geluidsniveau van ieder kanaal. Het geluidsniveau van beide luidsprekers zal hetzelfde zijn in de middenstand. Het naar rechts verdraaien zal hetzelfde zijn in de middenkanaal met betrekking tot het rechterkanaal dan verminderen in vice-versa. Regel deze functie af overeenkomstig uw luisterpositie.

(4) Muting-knop

Deze knop indrukken voor het kortstondig verminderen van het volumenniveau. Als de knop wordt losgelaten zal het volume weer naar het oorspronkelijke niveau terugkeren. Deze functie is handig wanneer de toonarm op de plaat wordt gezet. Laat de knop in de vrijgezette stand voor normaal gebruik.

(5) Mode-knop

Het indrukken van deze knop zet het apparaat in de mono mode: elke geluidsbron zal dan in mono worden gehoord. Let er, dus op dat de knop in de vrijgezette stand STEREO is, als u het signaal in stereo wilt beluisteren.

(6) Subsonic-filter

Het indrukken van deze knop schakelt frequenties onder 20Hz uit, dit resulteert in een effectieve vermindering van subsonische effecten, zoals als residu platenspeler dreun, of schokken geproduceerd wanneer de naald op de plaat wordt gezet. Wanneer het volume ver is opgedraaid, zorgt deze functie er voor dat er geen overmatige belasting in het subsonische bereik naar de woofer gaat. Voor normaal gebruik deze knop in de vrijgezette stand laten.

INTERRUPTORES Y CONTROLES

(1) Botón POWER

Pulsar el botón POWER para encender la unidad. Lucirán los LED del indicador de función. Pulsando el botón otra vez, se apaga la unidad.

(2) Toma PHONES

Para audición con auriculares, enchufarlos a esta toma. Cerciorarse de que todos los interruptores de potencia están en OFF cuando se use auriculares, a fin de que el sonido sólo se escuche a través de estos. El nivel del sonido de los auriculares se puede controlar con el control de volumen del RC-1010.

(3) Control BALANCE

Este botón regula la salida relativa de sonido en cada canal. En posición media, el nivel de sonido es igual en ambos altavoces. Girándolo hacia la derecha disminuye el nivel de volumen del canal izquierdo respecto al derecho y viceversa. Ajustar el control según la posición de audición.

(4) Botón MUTING

Pulsar este botón para reducir el nivel de volumen brevemente. Volviendo a pulsarlo retorna el nivel de volumen original. Conviene usar esta función al posar la aguja sobre el giradiscos. Dejar el botón libre normalmente.

(5) Botón MODE

Pulsando este botón se pone la unidad en modo monoaural: todas las fuentes se oyen monoauralmente. Para audición estéreo dejarlo en la posición (STEREO).

(6) Botón SUB-FIL

Pulsando este botón se cortan las frecuencias por debajo de 20Hz y se reduce efectivamente los efectos subsonicos indeseables, como el zumbido residual del giradiscos o el choque producido por la aguja al posarse sobre el disco. En audición con alto volumen, esta función sirve para evitar el paso de excesiva corriente en las frecuencias subsonicas, protegiendo así los sistemas de altavoces. Normalmente este botón se deja libre pero conviene usarlo efectivamente.

(7) Control VOLUME

Usado para regular el nivel de volumen. Girándolo completamente a la izquierda no se produce sonido alguno. Girarlo hacia la derecha para subir el nivel. Conviene tener como regla el poner el volumen al mínimo

TASTI E CONTROLLI

(1) Tasto di alimentazione

Premere questo tasto per dare alimentazione all'unità. Tutti i LED situati sopra l'indicatore delle funzioni, s'illumineranno quando l'alimentazione verrà inserita. Premendo questo tasto una seconda volta l'alimentazione verrà disinserita.

(2) Presa per cuffie

Per un ascolto con cuffia, collegare una cuffia a questa presa. Accertarsi che tutti i comandi dei diffusori del amplificatore siano alla posizione OFF durante un ascolto con cuffia, in tal modo il suono verrà emesso solamente attraverso la cuffia. Il livello di volume della cuffia può essere regolato tramite il controllo del volume di questa unità.

(3) Controllo Balance

Questa manopola regola il rispettivo livello del suono in uscita di entrambi i canali. Alla posizione centrale il livello del suono da entrambi i canali sarà uguale. Roteando la manopola verso destra si otterrà un abbassamento del volume del canale sinistro rispetto a quello destro e vice versa. Regolare il controllo secondo la Vostra posizione di ascolto.

(4) Tasto Muting

Premere questo tasto per ridurre momentaneamente il livello del volume. Disimpegnando il tasto il livello del volume ritornerà al livello precedentemente interrotto. Questa funzione è particolarmente conveniente quando si abbassa il braccio del giradischi su un disco. Normalmente, lasciare il tasto alla posizione disimpegnata.

(5) Tasto Mode

Premendo questo tasto l'unità verrà posta in mono, quindi qualsiasi sorgente verrà udita in monofonia. Durante un ascolto in stereo assicurarsi che il tasto sia nella posizione disimpegnata (STEREO).

(6) Subsonic Filter

Premendo questo tasto le frequenze verranno mantenute sotto il valore di 20Hz riducendo efficientemente effetti subsonici di disturbo, come ad esempio rumori di rombo o scrosci causati dal contatto della puntina col disco. Durante un ascolto ad alto volume questa funzione serve a prevenire un eccessivo accesso di corrente del campo subsonico nei woofer, proteggendo così i diffusori. Normalmente, questo tasto è lasciato nella posizione disimpegnata.

MANÖVRERINGSORGANEN

(1) Strömbrytare (POWER)

Tryck ned strömbrytaren för att koppla till enheten. När strömmen är tillkopplad, lyser varje lysdiod av funktionsväljaren för att indikera tillkoppling av strömmen. Genom att trycka på strömbrytaren en gång till kopplas enheten från.

(2) Hörtelefonanslutning (PHONES)

Hörtelefonen kopplas till denna anslutning för avlyssning via en hörtelefon. När Ni använder en hörtelefon, kontrollera att alla omkopplarna för högtalarna på effektförstärkaren är återställda (i OFF-läget) för utsändning av ljudet endast via hörtelefonen. Hörtelefonens ljudstyrka kan regleras genom att använda förstärkarens (RC-1010) ljudstyrkeregulator.

(3) Balanskontroll (BALANCE)

Omkopplaren reglerar den relativa ljudutvecklingen från båda kanalerna. I mittläget är ljudstyrkenivån från båda högtalarna densamma. Genom att vrida omkopplaren till höger minskar ljudstyrkan från den vänstra kanalen relativt jämfört med den högra, och omvänt. Justera kontrollen enligt avlyssnarplatsen.

(4) Dämpningsknapp (MUTING)

Tryck ned knappen för att minska ljudstyrkenivån för temporär tystnad. När knappen återställs, uppnås den ursprungliga ljudstyrkenivån. Funktionen ifråga är behändig att använda t. ex. när tonarmen sänkes ned på en skiva. I vanliga fall skall knappen vara i återställt läge.

(5) Knappen för stereo/monoljud (MODE)

Genom att trycka ned knappen ställer enheten i monoljudsfunktion: vilken ansluten källa som helst höres i monoljud. Kontrollera därför, att knappen är i återställt läge (stereoläge) under vanlig stereoavlyssning.

(6) Underljudsfilter (SUB-FIL)

För ett effektivt minska störande underljudseffekter, sådana som kvarstående buller från skivtallriken eller ljud av stötar som t. ex. när nålen träffar skivan, skall knappen ifråga tryckas ned för att bryta av frekvenserna under 20 p/s. När avlyssningen sker med en hög ljudstyrka hindrar funktionen ifråga överskottsströmmen inom under-

日本語

ENGLISH

DEUTSCH

FRANÇAIS

NEDERLANDS

ESPAÑOL

ITALIANO

SVENSKA

サブソニックフィルター

のスイッチを押すと可聴帯域より低い波数をカットします。20Hzより下の音に対して影響のある有害成分を排除するとき使用してください。プレーヤーのターゴロや、針を降ろすときの超低のシヨックなどに有効に作用し、また、量を上げて聴く際にONにしておけばピーカーのウーファーに入る超低域のきなエネルギーをカットでき、音質の上とスピーカーの損傷を防ぎます。通はOFFで使用しますが、ONであつても耳に聴える音の差はほとんどありません。有効にご利用ください。

ボリュームコントロール

量を調節するツマミです。左に絞りと音は出ません。右に回すほど音は大きくなります。電源を入れる前には必ずに戻すよう習慣づけましょう。

ラウドネススイッチ

人間の耳は小音量時には、低音部が聴づらく不自然な音となって聞こえます。人間の耳の特性を音の方で補正するがラウドネススイッチです。音量時にこのスイッチを押しておけば音と高音が少し増強され自然な音感られます。

トーンセンドスイッチ

機にオクターブイコライザーを接続するとき使用するスイッチです。オクターブイコライザーを接続していないときはした状態でご使用ください。オクターブイコライザーを本機に接続しある場合、このスイッチを押すと本機らの音楽信号はオクターブイコライザへ入り、再び本機に戻って、最後にパワーアンプへ出力されます。スイッチがしてあればオクターブイコライザーの作による効果はすべてスピーカーまでられます。オクターブイコライザーで音調整を行なうには必ずこのスイッチを押してください。スイッチを押さない状態では本機の出力そのままパワーアンプへ出力されます。

テープレコーディング出力スイッチ

テープデッキに録音するとき使用します。機に接続したオーディオソース(プレーヤー、チューナー、テープレッキなど)の信号をリアパネルのTAPE MONITOR RターミナルのOUT端子へ送り出すスイッチです。OFFの位置ではTAPE MONITOR OUT端子へは一切信号が出ません。PHONOの位置ではプレーヤーからの信号がTAPE MONITOR OUT端子へ出力されます。TUNの位置ではチューナーからの信

lowering the tonearm onto a record. Normally, leave the button in the released position.

(5) Mode Button

Depressing this button puts the unit into mono mode: any source will be heard monaurally. In normal stereo listening, make sure the button is in the released (STEREO) position.

(6) Subsonic Filter

Depressing this button cuts frequencies below 20Hz, effectively reducing disturbing subsonic effects, such as the residual turntable rumble or shock produced when the stylus is lowered onto a record. When listening at high volume setting, this function serves to prevent excessive current in the subsonic range from entering the woofer, protecting speaker systems. Normally this button should be left released. Use this function effectively.

(7) Volume Control

Used to regulate the volume level. When turned to the left all the way, no sound will be produced. Rotate clockwise to raise the level. Make it a rule to set the volume control to minimum before turning on power.

(8) Loudness Button

This button is used when listening at reduced volume levels, to help overcome the human ear's loss of sensitivity to low and high frequencies. Using this button boosts bass and treble frequencies, to provide natural sound quality.

(9) Tone Send Button

This button is used when an octave equalizer is connected to this unit. Leave the button released when the octave equalizer is not hooked up. Depressing the button will send signals from RC-1010 to the octave equalizer. The signals will return to RC-1010, and then they will be fed into the power amplifier. All functions and controls on the octave equalizer are effective throughout the entire system when the button is depressed. In the released position, output from RC-1010 is directly transferred to the power amplifier.

(10) Tape Rec Out

This switch is used when recording signals onto the tape deck. Signals from audio source (turntable, tuner, tape deck, etc.) are sent to TAPE MONITOR OUT terminals on the rear panel.

- At OFF position, no signal is

der Taste ist der vorherige Lautstärkepegel wieder hergestellt. Diese Einrichtung ist beim Absenken der Abtastnadel auf die Platte sehr von Vorteil. Lassen Sie die Taste normalerweise in ihrer ausgerasteten Stellung.

(5) Mono/Stereo-Umschaltung (MODE)

Drücken dieser Taste bringt das Gerät in die Mono-Betriebsart: Jede Programmquelle wird dann in Mono wiedergegeben. Achten Sie daher darauf, daß sich die Taste in ihrer ausgerasteten Stellung (STEREO) befindet, wenn Sie Stereo hören möchten.

(6) Subsonic-Filter

Bei gedrückter Taste werden alle Frequenzen unterhalb von 20Hz unterdrückt, wodurch störende tiefe Frequenzen vermindert werden, wie Rumpelgeräusche vom Plattenspieler oder Knallgeräusche beim Aufsetzen der Abtastnadel auf die Platte. Beim Hören mit großer Lautstärke dient diese Einrichtung zur Unterdrückung von übermäßigen Stromstößen im tiefen Frequenzbereich und schützt daher die Lautsprecher, besonders die Tieftöner, vor Beschädigung. Man läßt diese Taste normalerweise im ausgerasteten Zustand und drückt sie, wenn es erforderlich ist.

(7) Lautstärkeregelung (VOLUME)

Mit diesem Knopf wird die Lautstärke eingestellt. Die Lautsprecher geben keinen Ton ab, wenn der Knopf ganz nach links gedreht ist. Die Lautstärke erhöht sich bei Drehen des Knopfes nach rechts. Es sollte zur Gewohnheit werden, den Lautstärkeregelung vor dem Einschalten des Gerätes immer auf ein Minimum zu stellen.

(8) Loudness-Taste

Diese Taste wird benutzt, wenn man mit niedrigem Lautstärkepegel hört, um den Empfindlichkeitsverlust des menschlichen Ohres bezüglich niedrigen und hohen Frequenzen beim Hören mit niedriger Lautstärke auszugleichen. Bei gedrückter Taste werden die Bässe und Höhen verstärkt, wodurch eine natürliche Tonqualität entsteht.

(9) Testtontaste (TONE SEND)

Diese Taste wird benutzt, wenn ein Oktavenentzerrer an dieses Gerät angeschlossen ist. Lassen Sie die Taste im ausgerasteten Zustand, wenn Sie den Entzerrer nicht be-

amené au contact d'un disque. Laisser en temps normal cette commande en position haute.

(5) Commande de mode

Une pression sur cette touche instaure le mode mono: toute source sonore est entendue en mono. En écoute stéréo normale, cette touche doit donc se trouver en position haute (STEREO).

(6) Filtre subsonique

Une pression sur cette touche élimine les fréquences au-dessous de 20Hz, ce qui réduit de façon efficace les perturbations subsoniques: ronflement de moteur de table ou parasites émis au contact du stilet de lecture sur un disque. Lors de l'écoute à niveau de volume important, cette fonction prévient l'entrée des intensités excessives de la gamme subsonique dans le woofer, ce qui protège les haut-parleurs. Cette fonction doit être exploitée régulièrement.

(7) Commande de volume

Régule le niveau de volume: lorsqu'elle est tournée à fond sur la gauche, aucun son n'est délivré. Tourner sur la droite pour augmenter le volume. Prendre pour règle de réduire le volume au minimum avant de mettre sous tension.

(8) Correction physiologique

Cette commande s'utilise pour l'écoute à faible niveau, palliant à la perte de sensibilité de l'oreille humaine aux basses et hautes fréquences. Elle permet de souligner les basses et les aiguës et d'offrir une sonorité naturelle.

(9) Touche de sortie de tonalité

Cette touche s'utilise lorsqu'un égaliseur d'octave est branché sur l'appareil. Ne pas enfoncer la touche lorsqu'il n'est pas utilisé d'égaliseur. La pression sur la touche a pour effet d'envoyer les signaux du RC-1010 dans l'égaliseur et de les ramener dans le RC-1010 avant de les alimenter dans l'amplificateur de puissance. Toutes les fonctions et commandes de l'égaliseur sont disponibles pour tous les éléments de la chaîne lorsque la touche est enfoncée. En position haute, la sortie du RC-1010 est directement transférée dans l'amplificateur de puissance.

(10) Sortie pour enregistrement

Cette commande s'utilise lors des enregistrements sur une platine de magnétophone. Les signaux en provenance de la source sonore (table

NEDERLANDS

ESPAÑOL

ITALIANO

SVENSKA

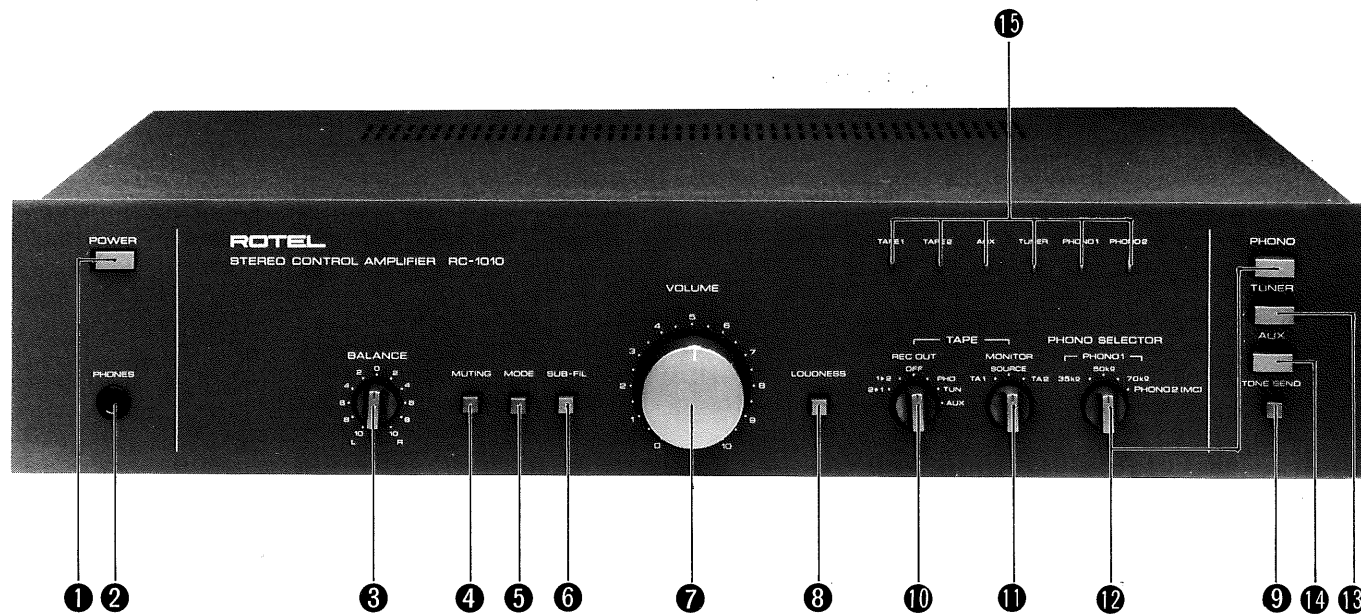

Maak effectief gebruik van deze functie.

(7) Volumeregelaar

Gebruikt voor het afregelen van het volumeniveau. Wanneer deze regelaar geheel naar links is verdraaid zal er geen geluid worden gehoord. Voor het opdraaien van het niveau deze knop met de wijzers mee verdraaien. Maak het een gewoonte de volumeregelaar op minimum te zetten, voordat u de netspanning inschakelt.

(8) Toonsterkteknop (loudness)

Deze knop wordt gebruikt wanneer er geluisterd wordt op lage volumenevies, voor het overkomen van het gebrek aan gevoeligheid van het menselijke oor op hoge en lage frequenties. Het gebruik van deze knop haalt de hoge en lage toonfrequenties op en levert natuurlijke geluiskwaliteit.

(9) Tone send-knop

Deze knop wordt gebruikt wanneer er een octaaf equaliser op dit apparaat is aangesloten. Deze knop in de vrijgezette stand laten wanneer de octaaf equaliser niet wordt gebruikt. Het indrukken van deze knop zorgt ervoor dat de signalen van de RC-1010 naar de octaaf equaliser en dan weer terug naar de RC-1010 worden gezonden, daarna worden de signalen naar de eind-

antes de encender el aparato.

(8) Botón LOUDNESS

Este botón de sonoridad se usa para audición a bajo nivel de volumen a fin de compensar la pérdida de sensibilidad del oído humano en las bajas y altas frecuencias. Usando este botón se refuerzan las frecuencias graves y agudas para dar calidad de sonido natural.

(9) Botón TONE SEND

Este botón se usa cuando se conecta un ecualizador de octavas al RC-1010. Dejar el botón libre si no se usa el ecualizador de octavas. Pulsando el botón se envían señales del RC-1010 al ecualizador de octavas, que las retorna al RC-1010 nuevamente, y luego se envían al amplificador de potencia. Todas las funciones y controles del ecualizador de octavas son efectivos en todo el sistema cuando se pulsa este botón. En la posición libre, la salida del RC-1010 pasa directamente al amplificador de potencia.

(10) Selector TAPE REC OUT

Este interruptor se usa para grabar señales con las grabadoras. Las señales de las fuentes audio (giradiscos, sintonizador, grabadora, etc.) son enviadas a los terminales TAPE MONITOR OUT del panel posterior.

- En la posición OFF no pasa señal a TAPE MONITOR OUT.

ta. Utilizzare questa funzione con accuratezza.

(7) Controllo del volume

Viene utilizzato per la regolazione del volume. Roteando questo controllo nella posizione estrema a sinistra, nessun suono verrà prodotto. Rotarlo in senso orario per aumentare il livello del volume. Un'ottima abitudine è quella di porre il livello del volume al minimo prima di inserire l'unità.

(8) Tasto Loudness

Questo tasto viene utilizzato durante un ascolto a bassi livelli di volume per superare la perdita di sensibilità dell'orecchio umano a basse ed alte frequenze. Tramite questo tasto le frequenze di toni bassi e toni acuti vengono aumentate per rendere la qualità del suono più naturale.

(9) Tasto Tone Send

Viene utilizzato quando un equalizzatore a ottava è collegato a questa unità. Lasciare il tasto disimpegnato quando l'equalizzatore non è in uso. Premendo questo tasto i segnali dell'RC-1010 verranno trasmessi all'equalizzatore a ottava e rinviati di nuovo all'RC-1010, quindi i segnali verranno alimentati nell'amplificatore. Tutte le funzioni ed i controlli sull'equalizzatore a ottava sono efficienti attraverso l'intero sistema quando questo tasto viene

ljudsområdet från att gå in i bashögtalaren, och skyddar sålunda högtalarsystemet. I vanliga fall skall knappen vara i återställt läge. Använd funktionen ifråga effektivt.

(7) Ljudstyrkeregulator (VOLUME)

Används för att reglera ljudstyrkenivån. När ratten vrids helt till höger, hörs inget ljud. Vrid ratten medurs för att öka nivån. Ha det som en regel att alltid ställa in ljudstyrkan i minimiläget, innan Ni kopplar strömmen till enheten.

(8) Kontrollknapp för låg/hörfrekvensstyrkan (LOUDNESS)

Knappen används, när avlyssningen sker med låg ljudstyrka, för att hjälpa det mänskliga örat att överkomma dess okänslighet beträffande låga och höga frekvenser. Genom att använda knappen ifråga förstärkes bas- och diskantfrekvenserna för återgivning av ett naturligt ljud.

(9) Sändarknappen för klangfärg (TONE SEND)

Knappen används, när en oktavutjämnare är ansluten till enheten. Knappen skall vara i återställt läge, när Ni inte använder en oktavutjämnare. När knappen trycks ned, sänds signalerna från RC-1010 till oktavutjämnaren, som återsänder

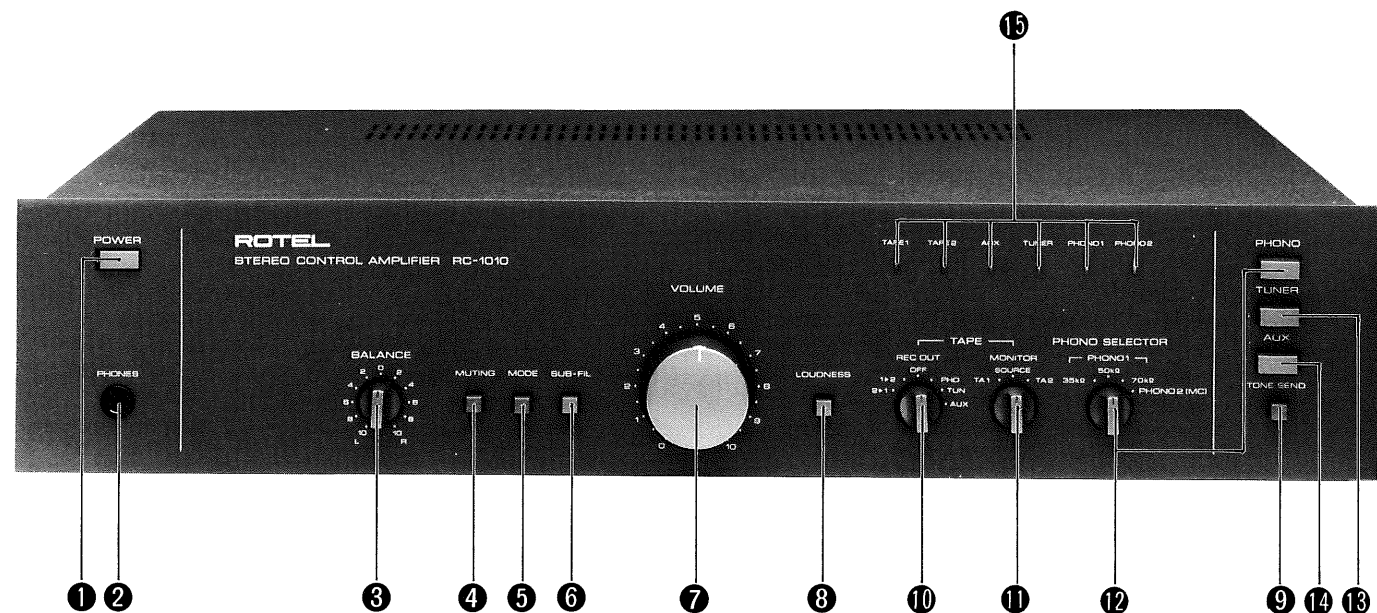

号がTAPE MONITORのOUT端子から出力されます。

AUXの位置ではAUX端子につないだ機器の信号がTAPE MONITORのOUT端子から出力されます。

1▶2、2▶1は2台のテープレック間のダビングに使用します。

これらの録音用としてTAPE MONITORターミナルのOUTから出力される号は、スピーカーから出ている音とは関係に選択できます。たとえば、レコードをスピーカーで聴きながらFM放送録音できるといった特長を持っています。

テープモニタースイッチ

テープを再生するかテープ以外のソースを再生するかを選択するスイッチです。プーヤー、チューナー、AUXにつないだ機器を聴くときはSOURCEの位置に合わせてください。テープを聴くときはTA 1またはA 2に合わせます。

フォノセレクターとフォノボタンを押し、フォノセレクターによつどのプレーヤーを聴くかを選択しなかつまなりません。PHONO1ターミナルはマグネット型カートリッジが使用されていますから、カール抵抗を35kΩ、50kΩ、70kΩの3つから選択ができます。カートリッジ使用説明書の指示によつて近い数値に合わせるか、自分の耳で最良の音質の得

fed to the TAPE MONITOR OUT.

- At PHO position, signals from the turntable appear at TAPE MONITOR OUT terminal.

- At TUN position, signals from the tuner appear at TAPE MONITOR OUT terminal.

- At AUX position, signals from the component connected to AUX terminals are sent to TAPE MONITOR OUT terminal.

- The positions 1▶2 and 2▶1 are for copying tape between two tape decks.

On RC-1010, the signals appearing at TAPE MONITOR OUT terminals are exclusively used for recording. This allows you to record FM programs while listening to a record play through the speaker system.

(11) Tape Monitor Switch

This switch is used to select either playback of tape or playing of other sources. Set the switch to SOURCE position when playing the turntable, tuner or other equipment connected to AUX. Select TA 1 or TA 2 when playing back the tape deck.

(12) Phono Selector and Phono Button

When playing a turntable, depress PHONO button, and select the appropriate position of the PHONO SELECTOR. PHONO 1 position is

nutzen. Bei gedrückter Taste werden Signale vom RC-1010 über den Entzerrer zurück zum RC-1010 geleitet und dann zum Leistungsverstärker. Alle Bedienelemente am Entzerrer sind wirksam, wenn die Taste gedrückt ist. Im ausgerasteten Zustand werden die Ausgangssignale vom RC-1010 direkt zum Leistungsverstärker geleitet.

(10) TAPE REC OUT

Dieser Schalter wird bei Aufnahmen von Signalen auf ein Tonband benutzt. Die Signale der Programmquelle (Plattenspieler, Tuner, Tonband etc.) werden zum TAPE MONITOR OUT-Anschluß an der Rückseite des Gerätes geleitet.

- In Stellung OFF wird kein Signal zum TAPE MONITOR OUT-Anschluß geleitet.

- In Stellung PHO erscheinen die Signale vom Plattenspieler am TAPE MONITOR OUT-Anschluß.

- In Stellung TUN gelangen die Signale vom Tuner an den TAPE MONITOR OUT-Anschluß.

- In Stellung AUX werden die Signale von der an den AUX-Anschluß angeschlossenen Audio-Komponente zum TAPE MONITOR OUT-Anschluß geleitet.

- 1▶2 und 2▶1 geben die Richtung für Kopieren von einem Tonbandgerät auf ein anderes an.

Eine Besonderheit des RC-1010 ist, daß die am TAPE MONITOR OUT-

de lecture, tuner, platine de magnétophone, etc) sont envoyés sur les bornes TAPE MONITOR OUT au dos de l'appareil.

- En position OFF, aucun signal n'est alimenté sur TAPE MONITOR OUT.

- En position PHO, les signaux en provenance de la table de lecture sont présents sur les bornes TAPE MONITOR OUT.

- En position TUN, les signaux du tuner sont présents sur les mêmes bornes.

- En position AUX, les signaux en provenance de la source sonore branchée sur les bornes AUX sont présents sur TAPE MONITOR OUT.

- Les position 1▶2 et 2▶1 s'utilisent pour la duplication de bande entre deux platines de magnétophone.

L'une des caractéristiques du RC-1010 est que les signaux présents sur les bornes TAPE MONITOR OUT sont utilisés exclusivement pour l'enregistrement. Ceci permet par exemple de procéder à un enregistrement de programmes en FM tout en écoutant un disque.

(11) Moniteur de bande

Cette commande s'utilise soit pour la lecture d'une bande soit pour l'écoute d'une autre source sonore. Amener la commande sur la position SOURCE lors de l'écoute sur la table de lecture, du tuner, ou sur

versterker gestuurd. Alle functieknoppen en regelaars op de octaaf equaliser, zijn nadat de knop is ingedrukt, effectief door het gehele system. In de vrijgezette stand, worden de uitgangssignalen van de RC-1010 rechtstreeks naar de eindversterker gestuurd.

(10) Bandopname uit (Tape Rec Out)

Deze schakelaar wordt gebruikt wanneer er signalen op het tape deck worden opgenomen. De signalen van geluidsbronnen (platen-speler, tuner, tape deck, enz.) worden naar de bandmeeluister uit, TAPE MONITOR OUT, aansluitbusen op het achterpaneel gezonden.

- In de OFF-stand, wordt er geen signaal naar de TAPE MONITOR OUT aansluitbus gezonden.

- In de PHO-stand, worden signalen van de platenspeler naar de TAPE MONITOR OUT aansluitbus gezonden.

- In de TUN-stand, gaan de signalen van de tuner naar de TAPE MONITOR OUT aansluitbus.

- In de AUX-stand, worden de signalen van het component aangesloten op de AUX-aansluiting, naar de TAPE MONITOR OUT aansluitbus gezonden.

- 1▶2 en 2▶1 zijn de standen voor het kopiëren van tapes tussen twee tape decks.

Eén van de kenmerken van de RC-1010 is dat de signalen die naar de TAPE MONITOR OUT worden gezonden, exclusief voor het opnemen worden gebruikt. Dit stelt u in staat FM-programmas op te nemen, terwijl u naar een plaatje luistert via het luidsprekersysteem.

(11) Bandmeeluisterschakelaar (Tape Monitor)

Deze schakelaar is voor het kiezen van één van beide, weergave van de tape, of weergave van één andere geluidsbron. Zet de schakelaar op de SOURCE-stand wanneer u de platenspeler, tuner of andere apparatuur aangesloten op de AUX-aansluitbus gebruikt. Kies TA 1 of TA 2 wanneer u weergeeft van het tape deck.

(12) Phono-keuzeschakelaar en phono-knop

Wanneer u een platenspeler gebruikt de PHONO-knop indrukken en de juiste stand van de PHONO SELECTOR kiezen: PHONO 1 is voor de platenspeler met het magnetische type element, in welke de belastingsimpedantie tussen de

- En la posición PHO las señales del giradiscos pasan al terminal TAPE MONITOR OUT.

- En la posición TUN las señales del sintonizador pasan al terminal TAPE MONITOR OUT.

- En la posición AUX las señales del componente conectado a los terminales AUX pasan al terminal TAPE MONITOR OUT.

- 1▶2 y 2▶1 son la posiciones para copiar cintas entre dos grabadoras.

Una característica del RC-1010 es que las señales que aparecen en los terminales TAPE MONITOR OUT se usan exclusivamente para grabación. Esto permite grabar programas de FM mientras se escucha un disco a través de los altavoces.

(11) Selector TAPE MONITOR

Este selector se usa para la selección de reproducción de cinta o de otra fuente. Poner el selector en la posición SOURCE cuando se reproduzca del giradiscos, sintonizador u otro equipo conectado a AUX. Para escuchar las grabadoras seleccionar TA 1 o TA 2.

(12) Selector PHONO y botón PHONO

Para reproducir de un giradiscos, pulsar el botón PHONO y seleccionar la posición apropiada del SELECTOR: PHONO 1 es para el giradiscos con cartucho fonocaptor de tipo magnético, en el cual la carga de impedancia se puede seleccionar entre 35kΩ, 50kΩ y 70kΩ. Elegir la posición adecuada de acuerdo con las instrucciones provistas con el cartucho fonocaptor o según el gusto personal. Generalmente, es recomendable la posición de 50kΩ. La posición PHONO 2 es para giradiscos con cartucho fonocaptor de tipo MC. Si se usa giradiscos con cartucho fonocaptor de tipo MC al poner el selector en la posición MC se activa el amplificador incorporado para cabeza MC.

(13) Botón TUNER

Pulsarlo para usar el sintonizador.

(14) Botón AUX

Pulsarlo para usar el sintonizador. conectado a AUX.

(15) Indicador de función

Cada uno de los LED indicadores luce para indicar la función en uso: fuente de programa, reproducción de cinta, etc.

premuta. Nella posizione disimpegmata i segnali di uscita dell'RC-1010 sono trasmessi direttamente all'amplificatore.

(10) Tape Rec Out

Questo tasto viene utilizzato durante una registrazione di segnali. I segnali da sorgenti audio (giradischi, sintonizzatore, piastra di registrazione, ecc.) vengono trasmessi ai terminali TAPE MONITOR OUT sul pannello posteriore.

- Alla posizione OFF nessun segnale verrà trasmesso a TAPE MONITOR OUT.

- Alla posizione PHO i segnali dal giradischi appariranno al terminale TAPE MONITOR OUT.

- Alla posizione TUN i segnali dal sintonizzatore appariranno al terminale TAPE MONITOR OUT.

- Alla posizione TUN i segnali dal sintonizzatore appariranno al terminale TAPE MONITOR OUT.

- Alla posizione AUX i segnali provenienti dal componente collegato al terminale AUX verranno trasmessi al terminale TAPE MONITOR OUT.

- Le posizioni 1▶2 e 2▶1 vengono utilizzate per effettuare copie di registrazione fra due piastre.

Una caratteristica dell'RC-1010 è che i segnali che appaiono ai terminali TAPE MONITOR OUT vengono utilizzati esclusivamente per la registrazione. Ciò vi permetterà di registrare programmi in FM durante l'ascolto di un disco attraverso i diffusori.

(11) Interruttore Tape Monitor

Questo tasto viene utilizzato per selezionare il riascolto di un nastro o l'ascolto di altre sorgenti. Porre l'interruttore alla posizione SOURCE per l'uso di giradischi, sintonizzatore o altri componenti collegati al terminale AUX. Selezionare TA 1 o TA 2 prima di effettuare il riascolto.

(12) Selettore Phono e Tasto Phono

Prima dell'uso del giradischi premere il tasto PHONO e selezionare la posizione appropriata del PHONO SELECTOR; la posizione PHONO 1 è per l'uso di giradischi con cartuccia magnetica, nella quale il carico di impedenza può essere selezionato fra i valori di 35kΩ, 50kΩ, e 70kΩ.

Selezionare la posizione appropriata seguendo le istruzioni fornite assieme alla cartuccia o secondo le Vostre preferenze. Generalmente si consiglia la posizione 50kΩ.

La posizione PHONO 2 è per l'uso

dem till RC-1010 i sin tur; därefter matas signalerna in i effektförstärkaren. Varje funktion och kontroll på oktavutjämnaren är i effektiv funktion genom hela systemet så länge som knappen är i nedtryckt läge. När knappen är i återställt läge, förflyttas uteffekten från RC-1010 direkt till effektförstärkaren.

(10) Bandinspelningsutgång (TAPE REC OUT)

Omkopplaren används för inspelning av signalerna till ett kassettdäck. Signalerna från audiokällor, sådana som skivspelare, mottagare, kassettdäck, mm., sänds till TAPE MONITOR-utgångsanslutningarna på bakpanelen.

- I OFF-läget, då matas ingen signal till TAPE MONITOR-utgångsanslutningen.

- I PHO-läget, då kommer signalerna från skivspelaren till TAPE MONITOR-utgångsanslutningen.

- I TUN-läget, då sänds signalerna från mottagaren till TAPE MONITOR-utgångsanslutningen.

- I AUX-läget, då sänds signalerna från den till AUX-anslutningen kopplade komponenten till TAPE MONITOR-utgångsanslutningen.

- "1▶2" och "2▶1" är lägen för bandkopiering mellan två kassettdäck.

En av RC-1010:s egenskaper är att signalerna, som kommer till TAPE MONITOR-utgångsanslutningarna, används enbart för inspelning. Detta betyder att Ni kan spela in FM-program under tiden Ni lyssnar på en skiva genom högtalar-systemet.

(11) Omkopplaren för bandmonitorn (TAPE MONITOR)

Omkopplaren används för avspeling av ett band eller för användning av en annan spelkälla. Ställ in omkopplaren i SOURCE (källa)-läget, när Ni använder en skivspelare, en mottagare eller en annan utrustning, som är kopplad till AUX (reserv)-anslutningen. När avspeling sker genom användning av ett kassettdäck, ställ in omkopplaren i TA 1- eller TA 2-läget.

(12) Väljaren och omkopplaren för skivspelare (PHONO)

Tryck ned omkopplaren för skivspelaren (PHONO), när Ni använder en skivspelare, och ställ in väljaren för skivspelaren i det rätta läget: PHONO 1-läget används för en skivspelare med en magnetisk typ av pickup m.a.o. det läge, som

日本語

ENGLISH

DEUTSCH

FRANÇAIS

NEDERLANDS

ESPAÑOL

ITALIANO

SVENSKA

る位置に合わせてください。一般的カートリッジは50kΩの位置が良いです。

PHONO 2ターミナルに接続したプレーヤーはMC型カートリッジが使用されますから、本機内蔵のMCヘッドアンプを動作させなければなりません。MCカートリッジ付のプレーヤーをお聴きするときはフォノセレクターをPHONO 2 (MC) に合わせてください。

チューナーボタン

チューナーを使用するとき押ししてください。

AUXボタン

AUXにつないだ機器の音を聴くとき押ししてください。

ファンクションインディケーター

AUXソースまたはテープデッキを演奏中であることを、LEDが点灯して表示します。

for the turntable equipped with the magnetic type cartridge: select the appropriate load impedance among 35kΩ, 50kΩ and 70kΩ, following the instructions provided with the cartridge or depending on your preference. Generally, the 50kΩ position is recommended.

PHONO 2 position is for the turntable with the MC type cartridge. To play turntable with MC type cartridge, set the switch to MC position: the built-in MC head amp will be activated.

(13) Tuner Button

Depress Tuner button to use tuner.

(14) Aux Button

Depress AUX button to listen to the equipment connected to AUX.

(15) Function Indicator

One of the LEDs on the function indicator is illuminated to indicate the function selected among program source, tape play, etc.

Anschluß anliegenden Signale ausschließlich für Aufnahme dienen. Dadurch ist es möglich, ein UKW-Programm aufzunehmen, während man eine Schallplatte über die Lautsprecher hört.

(11) Bandmonitorschalter (TAPE MONITOR)

Mit diesem Schalter ist es möglich, entweder Wiedergabe des Bandes oder einer anderen Programmquelle zu wählen. Stellen Sie den Schalter auf SOURCE, wenn Sie Platten, Rundfunkprogramme oder ein anderes, an den AUX-Anschluß angeschlossenes Gerät hören möchten. Wählen Sie die Stellung TA 1 oder TA 2, wenn Sie ein Band abspielen möchten.

(12) Phonowähler (PHONO SELECTOR) und Phonetaste (PHONO)

Drücken Sie die Phonetaste, wenn Sie eine Schallplatte hören möchten, und wählen Sie die richtige Stellung des Phonowählers: PHONO 1 ist für Plattenspieler mit magnetischem Tonabnehmer; wählen Sie zwischen den Lastimpedanzen 35kΩ, 50kΩ und 70kΩ die Ihrem Tonabnehmer entsprechende Stellung. Folgen Sie den mit Ihrem Tonabnehmer mitgelieferten Anweisungen, oder stellen Sie den Schalter Ihren Wünschen entsprechend ein. Normalerweise ist die Stellung 50kΩ zu empfehlen. PHONO 2 ist für Plattenspieler mit einem Tonabnehmer vom Typ MC. Stellen Sie den Schalter auf MC, wenn Sie einen Plattenspieler mit MC-Tonabnehmer benutzen; der eingebaute MC-Verstärker tritt dann in Funktion.

(13) Tunertaste (TUNER)

Drücken Sie diese Taste, wenn Sie Rundfunkprogramme hören möchten.

(14) AUX-Taste

Drücken Sie diese Taste, wenn Sie das an den AUX-Anschluß angeschlossene Gerät spielen möchten.

(15) Funktionsanzeige

Je nach gewählter Betriebsfunktion leuchtet die entsprechende LED: Programmquelle, Bandwiedergabe etc.

l'élément branché sur les bornes AUX. Amener sur la position TA 1 ou TA 2 lors de l'écoute sur platine de magnétophone.

(12) Sélecteur et commande phono

Lors de l'écoute d'un disque, appuyer sur la touche PHONO et amener la commande PHONO SELECTOR sur la position appropriée: PHONO 1 pour table de lecture avec cellule de type magnétique, dont l'impédance peut être de 35kΩ, 50kΩ, ou 70kΩ. Amener sur la position correspondante, en fonction des instructions relatives à la cellule ou des goûts personnels. De façon générale, la position 50kΩ est recommandée. La position PHONO 2 correspond à une table de lecture à cellule de type MC. Dans ce cas, amener le sélecteur sur la position MC. L'amplificateur d'attaque MC incorporé est alors en circuit.

(13) Touche d'accord

Appuyer sur la touche TUNER pour utiliser le tuner.

(14) Touche AUX

Appuyer sur la touche AUX pour écouter un programme sur l'équipement branché sur les bornes AUX.

(15) Témoins de fonction

L'un des témoins à LED s'allume pour indiquer la fonction sélectionnée: source de programme, écoute de bande, etc.

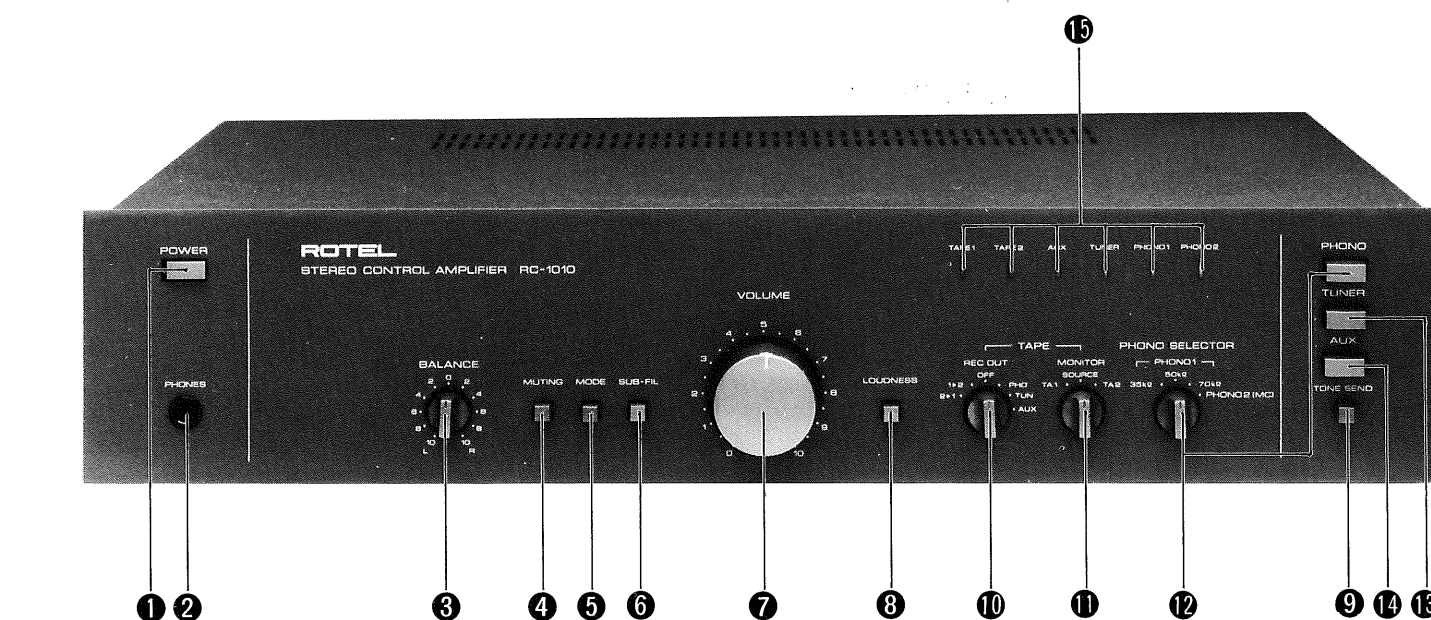

35kΩ, 50kΩ en 70kΩ kan worden gekozen. Inzetten op de juiste impedantie, volgens de met het element meegeleverde instructies, of inzetten naar eigen keuze. De 50kΩ stand wordt gewoonlijk aanbevolen. De PHONO 2 stand is voor de plattenspeler met het "moving coil" MC-type element. De schakelaar op de MC stand zetten, als u een plattenspeler met het MC-type element gebruikt; De ingebouwde MC-voorversterker zal dan worden geactiveerd.

(13) Tuner-knop

Deze TUNER-knop indrukken voor inschakelen van het apparaat.

(14) AUX-knop

Deze AUX-knop indrukken voor het luisteren naar de op de AUX-aansluiting verbonden apparatuur.

(15) Functie-indikator

De gekozen functie: programma geluidsbron, bandweergave enz. wordt getoond op de overeenkomstige LED, die zal oplichten.

di giradischi forniti di cartuccia MC. Prima dell'uso di un giradischi con cartuccia MC porre l'interruttore alla posizione MC; il head amp MC incorporato verrà quindi attivato.

(13) Tasto Tuner

Premere questo tasto per l'uso del sintonizzatore.

(14) Tasto AUX

Premere questo tasto per l'ascolto da componenti collegati al terminale AUX.

(15) Indicatore delle funzioni

I LED dell'indicatore delle funzioni s'illuminano per indicare l'avvenuta selezione della funzione: program source, tape play, ecc.

möjliggör valet av lågimpedans mellan 35, 50 och 70kohm. Ställ in väljaren i det passande läget enligt bruksanvisningen för pick-upen i fråga eller i det läge, som Ni själv föredrar. Allmänt rekommenderas inställning i 50 kohms-läget.

PHONO 2-läget är för en skivspelare med en dynamisk pick-up. Om Ni använder en skivspelare med en dynamisk pick-up, ställ in väljaren i MC-läget; den inbyggda dynamiska huvudförstärkaren aktiveras.

(13) Omkopplaren för mottagaren (TUNER)

Tryck ned omkopplaren för att använda en mottagare.

(14) Omkopplaren för reservanslutningen (AUX)

Tryck ned omkopplaren för att lyssna på en utrustning kopplad till reservanslutningen (AUX).

(15) Funktionsindikator (FUNCTION)

Varje lysdiod av funktionsindikatorn lyser för att indikera den funktion, som används: programkälla, avspelning av band, m.m.

使用方法

パワーアンプをはじめ、すべてのコンポネントの接続は完全かチェックしてください。また電源が正しく接続されているかも一度チェックしましょう。常に使用するパワーアンプのスピーカスイッチを操作し、使用するスピーカを選択します。ヘッドフォン使用時はピーカースイッチはすべて切ります。

レコーダーを聴くには

モニタースイッチをSOURCEに合わせます。

フオノスイッチを押します。

フオノセレクターでどのプレーヤーの音を聴くかを合わせます。

MM型カートリッジを使ったプレーヤーはPHONO1ターミナルに接続してありますからセレクターをPHONO1にセットしますが、このポジションは3段になっていますからご使用のカートリッジに最適なポジションに合わせてください。

MC型カートリッジを使ったプレーヤーはPHONO2ターミナルに接続してありますからセレクターをPHONO2(MC)にセットします。

本機のボリュームを絞り切り、本機、パワーアンプ、プレーヤーの電源をONします。

プレーヤーを演奏開始し、ボリュームを適切なレベルまで上げます。

チューナーまたはAUXにつないだ器を聴くには

モニタースイッチをSOURCEに合わせます。

チューナーを聴く場合はチューナーボタンを、AUXにつないだ機器を聴くのはAUXボタンを押します。

本機のボリュームを絞り切り、本機、パワーアンプ、演奏する機器の電源をONします。

演奏を開始(チューナーは同調操作)し、ボリュームを適切なレベルまで上げます。

テープデッキを再生するには

モニタースイッチにより、2台のテープデッキのうちいずれを演奏するのかわきを選びます。TA1はTAPE MONITOR1ターミナルにつないだテープデッキを再生するとき、TA2はTAPE MONITOR2ターミナルにつないだテープデッキを再生するときに合わせてください。

本機のボリュームを絞り切り、本機、パワーアンプ、テープデッキの電源をONします。

テープデッキを演奏開始し、ボリュームを適切なレベルまで上げます。

テープデッキへの録音法とダビングはテープレコーティング出力スイッチが装備されているため、スピーカカー

OPERATION

Before commencing operation, check to see if all connections are properly made: components, power supply, etc.

Select the speaker system you are going to use, by operating the speaker switch of your power amplifier. When using headphones, set all the speaker switches to OFF.

Playing the turntable

1. Set TAPE MONITOR switch to SOURCE.

2. Depress PHONO button.

3. Set PHONO selector to the appropriate position. If you use the turntable with MM type cartridge, which should be connected to PHONO 1 terminal, select the appropriate position among 35kΩ, 50kΩ and 70kΩ of PHONO 1.

Set to PHONO 2 (MC) position for the turntable with MC cartridge connected to PHONO 2 terminal.

4. Set the volume control of RC-1010 to minimum. Set the power switches of RC-1010, power amplifier and turntable to ON.

5. Commence the turntable operation. Raise the volume to the desired level.

Listening to Signal from Tuner or Equipment Connected to Aux Terminal

1. Set TAPE MONITOR switch to SOURCE.

2. Depress TUNER button to use the tuner, or depress AUX button to play the equipment connected to AUX terminal.

3. Set the volume control of RC-1010 to minimum. Set the power switches of RC-1010, power amplifier and the component you are going to play to ON.

4. Put the component into the playing mode (or tune in to the desired station for tuner). Raise the volume to the desired level.

Playing Back Tape Deck

1. Set TAPE MONITOR switch to TA 1 or TA 2, according to the tape deck you wish to use: TA 1 is for the tape deck connected to TAPE MONITOR 1 terminal, and TA 2 for the deck connected to TAPE MONITOR 2 terminal.

2. Set the volume control of RC-1010 to minimum. Set the power switches of RC-1010, power amplifier and tape deck to ON.

3. Start playback. Raise the volume to the desired level.

Tape Recording and Dubbing

RC-1010 is furnished with the tape recording output switch (REC OUT switch), allowing you to select the audio source solely for recording,

BETRIEB

Überprüfen Sie vor dem Betrieb, ob alle Verbindungen richtig hergestellt sind: Komponenten, Spannungsversorgung etc. Wählen Sie am Leistungsverstärker das gewünschte Lautsprechersystem. Stellen Sie alle Lautsprecherschalter auf OFF, wenn Sie mit dem Kopfhörer hören möchten.

Plattenspielerbetrieb

1. Stellen Sie den TAPE MONITOR-Schalter auf SOURCE.

2. Drücken Sie die PHONO-Taste.

3. Stellen Sie den PHONO-Wähler auf die richtige Stellung. Wenn Sie einen Plattenspieler mit MM-Tonabnehmer benutzen (der Plattenspieler muß am PHONO 1-Anschluß angeschlossen sein), dann wählen Sie zwischen 35kΩ, 50kΩ und 70kΩ von PHONO 1 die geeigneteste Stellung.

Wählen Sie die Stellung MC von PHONO 2, wenn Sie einen Plattenspieler mit MC-Tonabnehmer benutzen, der am PHONO 2-Anschluß angeschlossen sein muß.

4. Stellen Sie den Lautstärkereglers des RC-1010 auf Minimum. Schalten Sie dann den RC-1010, Leistungsverstärker und Plattenspieler ein.

5. Beginnen Sie mit dem Betrieb des Plattenspielers. Erhöhen Sie dann die Lautstärke auf den gewünschten Pegel.

Hören der Signale vom Tuner oder von einem an den AUX-Anschluß angeschlossenen Gerät

1. Stellen Sie den TAPE MONITOR-Schalter auf SOURCE.

2. Bei Benutzung des Tuners ist die TUNER-Taste, bei Benutzung des an den AUX-Anschluß angeschlossenen Gerätes ist die AUX-Taste zu drücken.

3. Stellen Sie den Lautstärkereglers des RC-1010 auf Minimum. Schalten Sie den RC-1010, den Leistungsverstärker und die Komponente, die Sie benutzen möchten, ein.

4. Stellen Sie die Audiokomponente auf Wiedergabe (bzw. stellen Sie im Falle des Tuners die gewünschte Station ein). Erhöhen Sie die Lautstärke auf den gewünschten Pegel.

Bandwiedergabe

1. Stellen Sie den TAPE MONITOR-Schalter entweder auf TA 1 oder auf TA 2, entsprechend dem Tonband, das Sie zu betreiben wünschen: TA 1 dient zur Wahl des an den TAPE MONITOR 1-Anschluß angeschlossenen Tonbandgerätes, und TA 2 für das an den TAPE MO-

COMMANDE

Avant la mise en service, vérifiez que tous les branchements sont correctement assurés: éléments de la chaîne, alimentation, etc.

Sélectionner l'enceinte acoustique à utiliser à l'aide de la commande de l'amplificateur de puissance. Lorsqu'un casque d'écoute est utilisé, amener toutes les commandes des enceintes sur la position d'arrêt OFF.

Ecoute de disques

1. Amener la commande TAPE MONITOR sur SOURCE.

2. Appuyer sur la touche PHONO.

3. Amener le sélecteur PHONO sur la position voulue. Si une table de lecture à cellule de type MM est utilisée (branchement sur les bornes PHONO 1), sélectionner l'une des positions 35kΩ, 50kΩ ou 70kΩ de PHONO 1.

Sélectionner la position PHONO 2 (MC) pour une table de lecture à cellule MC, qui doit être branchée sur les bornes PHONO 2.

4. Amener la commande de volume de RC-1010 sur la position minimum. Amener en position de marche les interrupteurs généraux du RC-1010, de l'amplificateur de puissance et de la table de lecture.

5. Mettre en service la table de lecture. Régler le volume au niveau désiré.

Ecoute du programme du tuner ou de l'équipement branché sur les bornes AUX

1. Amener la commande TAPE MONITOR sur la position SOURCE.

2. Appuyer sur la commande de mise en marche TUNER, ou sur la touche AUX pour l'équipement branché sur les bornes AUX.

3. Régler la commande de volume du RC-1010 sur le minimum. Amener en position de marche les interrupteurs généraux du RC-1010, de l'amplificateur de puissance et de l'élément diffusant le programme à écouter.

4. Mettre l'élément de lecture de programme en mode d'écoute (ou régler le tuner sur la station souhaitée). Régler le volume sur le niveau voulu.

Ecoute de bandes

1. Amener la commande TAPE MONITOR sur TA 1 ou TA 2 en fonction de la platine de magnétophone à utiliser: TA 1 pour la platine branchée sur les bornes TAPE MONITOR 1, et TA 2 pour la platine branchée sur les bornes TAPE MONITOR 2.

2. Régler le volume du RC-1010 au niveau minimum. Mettre sous ten-

BEDIENING

Alvorens de apparaat in gebruik te nemen, eerst controleren of alle verbindingen met de andere componenten, netvoeding enz. op de juiste manier tot stand zijn gebracht.

Kies het speakersysteem dat u wilt gebruiken, met behulp van de speakerschakelaar op uw eindversterker. Alle speakerschakelaars op "OFF" zetten wanneer u hoofdtelefoons gebruikt.

Gebruikt van platenspeler

1. Zet de TAPE MONITOR-schakelaar op de SOURCE-stand.

2. Druk de PHONO-knop in.

3. Zet de PHONO-keuzeschakelaar op de gewenste stand. Als u een platenspeler met een MM-type element gebruikt, (welke op de PHONO 1 aansluiting zal moeten worden verbonden), kies dan de juiste stand tussen 35kΩ, 50kΩ en 70kΩ op PHONO 1.

Kies de PHONO 2 (MC) stand voor de platenspeler met een MC-element aangesloten op de PHONO 2 aansluitbus.

4. De volumeregelaar van de RC-1010 op minimum zetten. De netschakelaar van de RC-1010, eindversterker en platenspeler op "ON" zetten.

5. U kunt nu met de bediening van de platenspeler beginnen. Draai het volume op tot het gewenste niveau.

Luisteren naar het signaal van de tuner of apparaat aangesloten op de aux-aansluitbus

1. Zet de TAPE MONITOR-schakelaar op de SOURCE-stand.

2. De TUNER-knop indrukken voor het inschakelen van de tuner, of druk de AUX-knop in voor apparaat aangesloten op deze aansluitbus.

3. De volumeregelaar van de RC-1010 op minimum zetten. De netschakelaars van de RC-1010, eindversterker en het component dat u gaat gebruiken, op "ON" zetten.

4. Zet het component in de weergave mode (of stem af op het gewenste station, in geval van de tuner). Draai het volume op tot het gewenste niveau.

Weergave van tape deck

1. Afhankelijk van het deck dat u wilt gebruiken, de TAPE MONITOR op TA 1 of TA 2 zetten: TA 1 wordt gebruikt voor het deck aangesloten op de TAPE MONITOR 1 aansluitbus, en TA 2 voor het deck aangesloten op de TAPE MONITOR 2 aansluitbus.

2. Zet de volumeregelaar van de RC-1010 op minimum. De net-

OPERACION

Antes de comenzar la operación, comprobar si todas las conexiones están bien hechas: componentes, alimentación, etc. Usando el selector de altavoces del amplificador de potencia, seleccionar el sistema de altavoces que se desea escuchar. Si se usa auriculares, poner en OFF los interruptores de los altavoces.

Reproducción con giradiscos

1. Poner el interruptor TAPE MONITOR en SOURCE.

2. Pulsar el botón PHONO.

3. Poner el selector PHONO en la posición apropiada. Si se usa giradiscos con cartucho fonocaptor de tipo MM (que debe estar conectado al terminal PHONO 1), seleccionar la posición apropiada entre 35kΩ, 50kΩ y 70kΩ de PHONO 1.

4. Seleccionar la posición PHONO 2 (MC) para el giradiscos con cartucho fonocaptor MC conectado a los terminales PHONO 2.

Poner al mínimo el control de volumen del RC-1010. Encender el RC-1010, el amplificador de potencia y el giradiscos.

5. Comenzar la operación del giradiscos. Subir el volumen al nivel deseado.

Audición de señales procedentes del sintonizador o equipo conectado a los terminales AUX.

1. Poner el selector TAPE MONITOR en SOURCE.

2. Pulsar el botón TUNER para usar el giradiscos, o AUX para reproducir con el equipo conectado a los terminales AUX.

3. Poner el control de volumen del RC-1010 al mínimo. Encender el RC-1010, amplificador de potencia y el componente que se vaya escuchar.

4. Poner el componente para reproducción (o sintonizar la emisora deseada con el sintonizador). Subir el volumen al nivel deseado.

Reproducción con grabadora

1. Poner el selector TAPE MONITOR en TA 1 o TA 2 según la grabadora que se desea usar: TA 1 es para la grabadora conectada a los terminales TAPE MONITOR 1, y TA 2 para la conectada a TAPE MONITOR 2.

2. Poner el volumen del RC-1010 al mínimo. Encender el RC-1010, el amplificador de potencia y la grabadora.

3. Comenzar la reproducción. Subir el volumen al nivel deseado.

Grabación y copia

El RC-1010 está provisto de un selector de salida para grabación (REC OUT) que permite seleccio-

OPERAZIONE

Prima di iniziare l'operazione, assicurarsi che tutti i collegamenti siano stati effettuati con precisione: componenti, cordoncino di alimentazione, ecc. Selezionare il tipo di diffusori che si intende utilizzare, tramite l'interruttore dei diffusori del Vostro amplificatore. Utilizzando una cuffia porre tutti gli interruttori dei diffusori alla posizione OFF.

Uso del giradischi

1. Porre l'interruttore TAPE MONITOR alla posizione SOURCE.

2. Premere il tasto PHONO.

3. Porre il selettore PHONO alla posizione appropriata. Se utilizzate un giradischi con cartuccia (il quale dovrebbe essere collegato al terminale PHONO 1), selezionare la posizione appropriata fra i valori 35kΩ, 50kΩ, e 70kΩ di PHONO 1.

Selezionare la posizione PHONO 2 (MC) per l'uso di giradischi con cartuccia MC collegato al terminale PHONO 2.

4. Porre il controllo del volume dell'RC-1010 al minimo. Porre gli interruttori di alimentazione dell'RC-1010, dell'amplificatore e del giradischi alla posizione ON.

5. Iniziare l'uso del giradischi. Alzare il volume ad un livello a Voi ideale.

Ascolto di segnali provenienti da componenti collegati al terminale AUX

1. Porre l'interruttore TAPE MONITOR alla posizione SOURCE.

2. Premere il tasto TUNER per l'uso del sintonizzatore o il tasto AUX per un ascolto da altri componenti collegati al terminale AUX.

3. Porre il controllo del volume dell'RC-1010 al minimo. Porre gli interruttori di alimentazione dell'RC-1010, dell'amplificatore e del componente che desiderate utilizzare alla posizione ON.

4. Impostare il componente al modo di riascolto (o, nel caso di un sintonizzatore, sintonizzare una stazione). Alzare il volume ad un livello a Voi ideale.

Effettuando il riascolto tramite una piastra di registrazione

1. Porre l'interruttore TAPE MONITOR alla posizione TA 1 o TA 2, secondo la piastra che desiderate utilizzare: la posizione TA 1 è per la piastra collegata al terminale TAPE MONITOR 1 e TA 2 per la piastra collegata al terminale TAPE MONITOR 2.

2. Porre il volume dell'RC-1010 al minimo. Porre gli interruttori di ali-

MANÖVRERING

Innan manövrering av enheten, kontrollera att varje anslutning är rätt utförd: komponenterna, strömförsörjningen, m.m. Ställ in det högtalarsystem, som Ni vill använda, genom att ställa in omkopplaren på effektförstärkaren i det lämpliga läget. När Ni använder en hörtелефon, skall Ni ställa in varje omkopplare för högtalarna i OFF (från)-läget.

Manövrering av en skivspelare

1. Ställ in omkopplaren för bandmonitorn i SOURCE (källa)-läget.

2. Tryck ned omkopplaren för skivspelaren.

3. Ställ in väljaren för skivspelaren i det passande läget. Om Ni använder en skivspelare med en magnetisk pickup (skall vara ansluten till PHONO 1-anslutningarna), ställ in i det lämpligaste läget av 35 kohms, 50 kohms eller 70 kohmslagen av PHONO 1.

Ställ in i PHONO 2-läget för användning av en skivspelare med en dynamisk pickup, ansluten till PHONO-2 anslutningen.

4. Ställ in ljudstyrkeregulatoren på RC-1010 i minimiläget. Ställ in strömbrytarna på RC-1010, effektförstärkaren och skivspelaren i ON (till)-läget.

5. Börja manövreringen av skivspelaren. Ställ in ljudstyrkan till önskad nivå.

Avlyssning av signaler från en mottagare eller en utrustning ansluten till reservanslutningen (AUX)

1. Ställ in omkopplaren för bandmonitorn i SOURCE (källa)-läget.

2. Tryck ned omkopplaren för mottagaren, eller för reservanslutningen för användning av en utrustning kopplad till reservanslutningen (AUX).

3. Ställ in ljudstyrkeregulatoren på RC-1010 i minimiläget. Ställ in strömbrytarna på RC-1010, effektförstärkaren och på den använda utrustningen i ON (till)-läget.

4. Ställ in komponenten ifråga i avspelningsfunktion (eller stäm av den önskade stationen på mottagaren). Öka ljudstyrkan till önskad nivå.

Avspelning av ett kassettdäck

1. Ställ in omkopplaren för bandmonitorn i TA 1- eller TA 2-läget enligt det kassettdäck, som Ni vill använda: TA 1-läget används för ett däck anslutet till TAPE MONITOR 1-anslutningen och TA 2-läget för ett däck anslutet till TAPE MONITOR 2-anslutningen.

2. Ställ in ljudstyrkeregulatoren på RC-1010 i minimiläget. Ställ in strömbrytarna på RC-1010, effekt-

日本語

ENGLISH

DEUTSCH

FRANÇAIS

NEDERLANDS

ESPAÑOL

ITALIANO

SVENSKA

出ている音とは無関係にソースを選択します。

ソース(チューナー、プレーヤー、AUX)の録音

レコーディング出力スイッチを録音したいソースの位置に合わせます。ソースの電源、本機の電源をONします。

ソースを演奏開始し、テープデッキを録音モードにします。2台のテープデッキ(1、2)を両方とも録音モードにすると同時に録音ができます。

このとき、録音中の音を耳で確認したいときは、モニタースイッチをTA 1またはTA 2に合わせてください。(注1)

テープダビング

テープデッキ1からテープデッキ2へのダビングは、テープレコーディング出力スイッチを1▶2へ、逆の場合は2▶1合わせます。

2台のテープデッキと本機の電源をONします。

再生側のテープデッキを再生モードに、録音側のテープデッキを録音モードにします。このとき、録音中の音を耳で確認するにはモニタースイッチをTA1またはTA 2に合わせます。

録音側のデッキが3ヘッドのモニター可能タイプである場合は、テープモニタースイッチをそのデッキに合わせれば録音された音をモニターすることができます。(注1)

1)ヘッドフォンで、録音中の音をチェックする場合は、パワーアンプは使用しなくても構いませんが、スピーカーでチェックするときは、パワーアンプの電源はONにしてください。

いずれの場合も突然大きな音を出しますヘッドフォンやスピーカーのトラブル原因となりますからいったんボリュームを絞ってからのヘッドフォンを接続、あるいはパワーアンプの電源を入れてください。

2)もし、他の音をスピーカーから出ているとき(例えばスピーカーからレコーダーの音を出している、チューナーの音を録音中に)、モニタースイッチをTA1またはTA 2に合わせると、モニタースイッチの指示が優先され、録音中の音スピーカーから出ることになります。

3)録音信号(TAPE MONITOR OUTのOUTから出る音)は、ボリュームやラウドネス、フィルタースイッチなどが影響はうけつけません。録音信号をモニターするときはお好みの音量でかまいません。

regardless of the sound being reproduced through the speakers from another source.

● Tape Recording From Program Source (Tuner, turntable, AUX)

1. Set REC OUT switch to either TUN, PHO or AUX.
2. Set the power switches of RC-1010 and the program source.
3. Play the program source. Put the tape deck in record mode.

You can make recording onto two tape decks (1 and 2) at a time by putting the two tape decks into record mode.

The recording condition can be checked by setting MONITOR switch to TA 1 (or TA 2). (Note 1)

● Tape Dubbing

Set REC OUT switch to 1▶2 when copying from tape deck 1 to tape deck 2, or 2▶1 when copying from tape deck 2 to tape deck 1.

1. Set the power switches of the two tape decks and RC-1010 to ON.
2. Set the deck for playback to play mode and the deck for recording to record mode. To check the recording condition, set the MONITOR switch to TA 1 or TA 2 position.

If the tape deck for recording is furnished with a separate playback head (three-head type deck), you can monitor the recorded sound by setting the MONITOR switch to the appropriate position for the recording tape deck (TA 1 or TA 2). (Note 1)

Note 1: When monitoring with headphones, you do not need to use the power amplifier; but for monitoring through the speaker system, the power amplifier must be turned on.

To protect the headphones or speakers from damage caused by an abrupt emission of sound at high volume level, be sure to set the volume control to minimum before connecting the headphones or turning on the power amplifier.

Note 2: When you are reproducing one audio source from speaker system and recording another at a time (e.g. playing the record through the speakers while recording the signals from the tuner), setting MONITOR switch to TA 1 (or TA 2) position will let you listen to the source used for recording.

Note 3: Manipulating switches and controls such as volume, loudness, filter, etc. will have no effect on the recording signal (appearing at TAPE MONITOR OUT 1 or 2). Set them as desired when monitoring the recording condition.

NITOR 2-Anschluß angeschlossen Tonbandgerätes.

2. Drehen Sie den Lautstärkereglers des RC-1010 auf Minimum. Schalten Sie dann den RC-1010, den Leistungsverstärker und das Tonbandgerät ein.

3. Beginnen Sie mit der Wiedergabe. Erhöhen Sie die Lautstärke auf den gewünschten Pegel.

Bandaufnahmen und Bandkopieren
Der RC-1010 ist mit einem Bandaufnahme-Ausgangsschalter (REC OUT-Schalter) ausgerüstet, der es erlaubt, die aufzunehmende Programmquelle ausschließlich für die Aufnahme zu wählen, unabhängig von dem Programm, das Sie über die Lautsprecher hören.

● Bandaufnahmen von einer Programmquelle (Tuner, Plattenspieler, AUX)

1. Stellen Sie den REC OUT-Schalter entweder auf TUN, PHO oder auf AUX.
2. Schalten Sie den RC-1010 und die Programmquelle ein.

3. Beginnen Sie mit der Programmquelle. Stellen Sie das Tonbandgerät auf Aufnahme. Sie können auf zwei Tonbandgeräte (1 und 2) aufnehmen, wenn Sie beide Tonbandgeräte auf Aufnahme stellen. Überprüfung der Aufnahme ist möglich, wenn man den MONITOR-Schalter auf TA 1 (oder TA 2) stellt. (Hinweis 1)

● Tonbandkopieren

Stellen Sie den REC OUT-Schalter auf 1▶2, wenn Sie von Tonband 1 auf Tonband 2 kopieren möchten, und auf 2▶1, wenn Sie von Band 2 auf Band 1 Kopien machen möchten.

1. Schalten Sie den RC-1010 und beide Tonbandgeräte ein.
2. Stellen Sie das zur Aufnahme zu benutzende Tonbandgerät auf Aufnahme und das andere auf Wiedergabe. Zur Überprüfung der Aufnahmequalität stellt man den MONITOR-Schalter auf TA 1 bzw. TA 2. Wenn das zur Aufnahme dienende Tonbandgerät mit einem separaten Wiedergabekopf ausgerüstet ist (3-Kopf-Typ), dann können Sie durch Schalten des MONITOR-Schalters auf die Stellung (TA 1 oder TA 2) für das Aufnahme-Tonbandgerät den bereits aufgenommenen Ton abhören. (Hinweis 1)

Hinweis 1: Beim Abhören mit dem Kopfhörer braucht der Leistungsverstärker nicht eingeschaltet zu werden. Wenn Sie aber über die Lautsprecher abhören möchten, müssen Sie den Leistungsverstärker einschalten.

sion le RC-1010, l'amplificateur de puissance et la platine de magnétophone.

3. Commencer l'écoute. Régler le volume au niveau désiré.

Enregistrement et duplication de bande

Le RC-1010 possède un commutateur de sortie d'enregistrement (REC OUT) qui permet de sélectionner exclusivement pour l'enregistrement une source audio, quel que soit le programme diffusé par l'enceinte haut-parleurs.

● Enregistrement de bande à partir d'une source de programmes (tuner, table de lecture, AUX)

1. Amener le sélecteur REC OUT sur l'une des positions TUN, PHO ou AUX.
2. Mettre sous tension le RC-1010 et la source de programmes.
3. Mettre la source de programmes en mode de lecture ou de diffusion, puis la platine de magnétophone en mode d'enregistrement. Il est possible d'effectuer un enregistrement double (platinas 1 et 2) en mettant les deux platines en mode d'enregistrement.

L'enregistrement peut être contrôlé en amenant la commande MONITOR sur TA 1 ou TA 2 (Note 1).

● Duplication de bande

Amener la commande REC OUT sur la position 1▶2 lors de la duplication de la platine 1 à la platine 2, et sur la position 2▶1 pour la duplication de la platine 2 à la platine 1.

1. Mettre sous tension les deux platines de magnétophone et le RC-1010.
2. Mettre la platine de lecture en mode de lecture et la platine d'enregistrement en mode d'enregistrement. Pour contrôler la qualité de l'enregistrement, amener la commande MONITOR sur TA 1 ou sur TA 2.

Lorsque la platine de magnétophone d'enregistrement est munie d'une tête de lecture séparée (type trois têtes), l'enregistrement peut être contrôlé en amenant le commutateur MONITOR sur la position TA 1 ou TA 2 correspondant à la platine utilisée pour l'enregistrement (Note 1).

Note 1: Lors du contrôle à l'aide du casque d'écoute, il n'est pas nécessaire d'utiliser l'amplificateur de puissance, mais pour le contrôle avec haut-parleurs, l'amplificateur de puissance doit être utilisé.

Afin de protéger le casque d'écoute et les haut-parleurs des dommages ou des défaillances provoqués par une diffusion brutale de son à volume trop élevé, prendre soin de rég-

schakelaars van de RC-1010, eindversterker en tape deck op "ON" zetten.

3. Begin met de weergave. Draai het volume op tot het door u gewenste niveau.

Opnemen en kopiëren

De RC-1010 is voorzien van een tape-opname uitgangsschakelaar (REC OUT), welke het mogelijk maakt de geluidsbron exclusief voor het opnemen te kiezen, onafhankelijk van het geluid geproduceerd bij het speakersysteem.

● Opnemen van geluidsbron (tuner, platenspeler, AUX)

1. Zet de REC OUT-schakelaar op TUN, PHO of AUX.
2. Schakel de netspanning van de RC-1010 en de programmabron in.
3. Speel de programmabron. Zet het deck in de opname mode. U kunt terzelfdertijd opnemen op twee tape decks, 1 en 2 maken, door het in de opname mode zetten van deze decks. De opnamekwaliteit kan worden gecontroleerd door het in de meeluisterpositie TA 1 of TA 2 zetten, van de MONITOR-schakelaar (Opmerking 1).

● Kopiëren van tapes

De REC OUT-schakelaar op 1▶2 zetten wanneer u kopieert van tape deck 1 naar deck 2, of 2▶1 wanneer u kopieert van tape deck 2 naar 1.

1. De netschakelaars van de twee tape decks en de RC-1010 op "ON" zetten.
2. Zet het deck dat voor weergave wordt gebruikt in de weergave mode en het deck voor opname, in de opname mode. Controleer de opnamekwaliteit, door het op TA 1 of TA 2 zetten van de MONITOR-schakelaar.

Als het deck dat voor opname wordt gebruikt, voorzien is van een afzonderlijke weergavekop (driekoppen-type), dan kunt u naar het opgenomen geluid meeluisteren door het op de TA 1 of TA 2 stand zetten van de MONITOR-schakelaar van het tape deck gebruikt voor opname (Opmerking 1).

Opmerking 1: Wanneer met de hoofdtelefoons wordt meegeluisterd, is het niet nodig de eindversterker te gebruiken, maar voor meeluisteren met gebruik van het speakersysteem moet de eindversterker worden ingeschakeld. Om uw hoofdtelefoons of speakers van eventuele schade of storing ten gevolge van plotselinge overbelasting te beschermen, er op letten dat u de volumeregelaar op minimum heeft gezet voordat de hoofdtelefoons

nar una fuente audio exclusivamente para grabar, sin importar la fuente reproducida a través de los altavoces.

● Grabación de una fuente de programa (sintonizador, giradiscos, AUX)

1. Poner el selector REC OUT en TUN, PHO o AUX.
2. Encender el RC-1010 y el componente fuente de programa.
3. Reproducir la fuente del programa. Disponer la grabadora para grabación.

Se puede grabar a la vez con 2 grabadoras (1 y 2) disponiéndolas para grabación.

Se puede monitorar la condición de grabación poniendo el interruptor MONITOR en TA 1 (o TA 2). (Nota 1).

● Copia de cinta

Poner el selector REC OUT en 1▶2, si se va a copiar de la grabadora 1 a la 2, o en 2▶1 en el caso inverso.

1. Encender las dos grabadoras y el RC-1010.

2. Disponer para grabación la grabadora que corresponda y la otra para reproducción. Para comprobar la condición de la grabación, poner el selector MONITOR en TA 1 o TA 2.

Si la grabadora en grabación tiene cabeza independiente de reproducción (tipo de tres cabezas) se puede monitorar el sonido grabado inmediatamente poniendo el selector MONITOR en TA 1 o TA 2 para la grabadora en reproducción. (Nota 1).

Nota 1: Si se monitorea con auriculares, no es necesario usar el amplificador de potencia. Si se monitorea con el sistema de altavoces, sí es necesario.

Para proteger los auriculares o los altavoces de posible daño causado por reproducción abrupta de sonido a excesivo nivel de volumen, no olvidar poner al mínimo el control de volumen antes de conectar los auriculares o de encender el amplificador de potencia.

Nota 2: Cuando se reproduce de una fuente audio en el sistema de altavoces y se graba de otra al mismo tiempo (por ej., se reproduce un disco a través de los altavoces mientras se graban las señales del sintonizador), si se pone el selector MONITOR en TA 1 (o TA 2), el sonido de la fuente de grabación se oír a través de los altavoces.

Nota 3: El manipular los selectores y controles como volumen, sonoridad, filtro, etc. no tiene efecto en la señal en grabación (que aparece en

mentazione dell'RC-1010, dell'amplificatore e della piastra alla posizione ON.

3. Iniziare il riascolto. Alzare il volume ad un livello a Voi ideale.

Effettuando registrazione e copia di registrazione su nastro

L'RC-1010 è provvisto di un interruttore del livello di uscita per la registrazione (interruttore REC OUT) permettendoVi di selezionare la sorgente audio esclusivamente per la registrazione qualunque sia il suono prodotto dai diffusori.

● Registrazione su nastro da sorgenti di programma (sintonizzatore, giradischi, AUX)

1. Porre l'interruttore REC OUT alla posizione TUN, PHO o AUX.
2. Inserire gli interruttori di alimentazione dell'RC-1010 e della sorgente del programma.

3. Iniziare l'ascolto. Impostare la piastra al modo di registrazione. É possibile effettuare una registrazione su due piastre (piastra 1 e 2) simultaneamente impostando entrambe le piastre al modo di registrazione.

Potete controllare il livello di registrazione impostando l'interruttore MONITOR alla posizione TA 1 (o TA 2). (Nota 1)

● Copia di registrazione su nastro

Porre l'interruttore REC OUT alla posizione 1▶2 per una copia di registrazione dalla piastra 1 alla piastra 2, o alla posizione 2▶1 per una copia di registrazione dalla piastra 2 alla piastra 1.

1. Porre gli interruttori di alimentazione delle due piastre di registrazione e dell'RC-1010 alla posizione ON.

2. Impostare la piastra per il riascolto al modo di riascolto e quella per la registrazione al modo di registrazione. Per un controllo del livello di registrazione porre l'interruttore MONITOR alla posizione TA 1 o TA 2.

Se la piastra per la registrazione è fornita di una testina separata per la registrazione (tre testine), potete regolare il suono ponendo l'interruttore MONITOR alla posizione TA 1 o TA 2 sulla piastra per la registrazione. (Nota 1)

Nota 1: Per un controllo del suono con cuffia, l'uso dell'amplificatore non sarà necessario, ma per un controllo tramite i diffusori l'amplificatore dovrà essere necessariamente inserito.

Per proteggere la cuffia e i diffusori da fastidi o danni causati da una brusca riproduzione del suono ad un eccessivo livello di volume, porre

förstärkaren och kassettdäcket i ON (till)-läget.

3. Börja avspelingen. Öka ljudstyrkan till önskad nivå.

Inspelning och dubbing av ett band

RC-1010 är utrustad med en omkopplare för inspelningsutgången (REC OUT), m.a.o. Ni kan välja en audiokälla exklusivt för inspelning, oberoende av ljudet från högtalarsystemet.

● Inspelning på band från en programkälla (en mottagare, en skivspelare, utrustning kopplad till reservanslutningen)

1. Ställ in omkopplaren för inspelningsutgången i läget för en mottagare (TUN), en skivspelare (PHO) eller utrustning ansluten till reservanslutningen (AUX).

2. Ställ in strömbrytarna på RC-1010 och programkällan ifråga.
3. Spela på programkällan. Ställ in kassettdäcket i inspelningsfunktion. Ni kan spela in användande två kassettdäck samtidigt genom att ställa in två kassettdäck i inspelningsfunktion.

Inspelning kan övervakas genom att ställa in omkopplaren för bandmonitorn i TA 1- eller TA 2-läget (refererar till anmärkning nr 1).

● Dubbing av ett band

Ställ in omkopplaren för inspelningsutgången i 1▶2-läget, när Ni kopierar från däck nr. 1 till däck nr. 2; eller i 2▶1-läget, när Ni kopierar från däck nr. 2 till däck nr. 1.

1. Ställ in strömbrytarna på de två kassettdäcken och RC-1010 i ON (till)-läget.

2. Ställ in däck för avspeling i inspelningsfunktion och däck för inspelning i inspelningsfunktion. För att övervaka inspelningen, ställ in omkopplaren för monitorn i TA 1- eller TA 2-läget.

Om kassettdäcket för avspeling är utrustat med ett separat avspelningshuvud (trehuvudstyp av däck), är det möjligt att övervaka det inspelade ljudet genom att ställa in omkopplaren för monitorn i TA 1- eller TA 2-läget.

Om kassettdäcket för avspeling är utrustat med ett separat avspelningshuvud (trehuvudstyp av däck), är det möjligt att övervaka det inspelade ljudet genom att ställa in omkopplaren för monitorn i TA 1- eller TA 2-läget på det däck, som används för inspelning (refererar till anmärkning nr. 1).

Anmärkning 1: Under medhörning via en hörtelefon är det inte nödvändigt att använda effektförstärkaren, däremot skall effektförstärkaren kopplas till under medhörning via högtalarsystemet. Ljudstyrkeregulatorn skall ställas in i minimiläget innan en hörtelefon anslutes eller innan tillkoppling av effektförstärkaren, för att skydda hörtelefonen eller högtalarna från skador orsakade genom en plötslig

Zum Schutz des Kopfhörers bzw. der Lautsprecher vor Beschädigung durch plötzlichen, übermäßigen Lautstärkepegel, sollte der Lautstärkereglern vor dem Anschluß des Kopfhörers bzw. vor dem Einschalten des Leistungsverstärkers stets auf Minimum gestellt werden.

Hinweis 2: Während der Aufnahme einer Programmquelle kann jede Programmquelle über die Lautsprecher gehört werden (z.B. Abspielen einer Platte über die Lautsprecher, während die Signale vom Tuner aufgenommen werden). Das aufzunehmende Programm kann über die Lautsprecher abgehört werden, wenn der MONITOR-Schalter auf TA 1 bzw. TA 2 gestellt wird.

Hinweis 3: Verstellen der Bedienelemente wie Lautstärkereglern, Loudness, Filter, etc. hat keine Auswirkung auf das Aufnahmesignal (das an TAPE MONITOR OUT 1 oder 2 erscheint). Sie können daher die Bedienelemente bei der Kontrolle der Aufnahme Ihren Wünschen entsprechend einstellen.

ler la commande de volume au minimum avant de brancher le casque ou de mettre l'amplificateur de puissance sous tension.

Note 2: Lorsqu'une source sonore est diffusée par les haut-parleurs alors qu'une autre se trouve en cours d'enregistrement (par exemple: écoute d'un disque grâce à l'enceinte acoustique et enregistrement simultané du programme du tuner), si la commande MONITOR est amenée sur la position TA 1 (ou TA 2), le son du programme enregistré est diffusé par les haut-parleurs.

Note 3: La manipulation des organes de commande du volume, de correction physiologique, du filtre, etc, n'a pas d'effet sur le niveau des signaux enregistrés (présents sur les bornes TAPE MONITOR OUT 1 ou 2). Ces commandes se règlent pour l'écoute de contrôle en cours d'enregistrement.

worden aangesloten of de eindversterker ingeschakeld.

Opmerking 2: Wanneer u weergeeft van een geluidsbron via het luidsprekersysteem en terzelfdertijd opneemt, (d.i. een plaat wordt afgespeeld door het luidsprekersysteem terwijl het signaal van de tuner wordt opgenomen). Als u de MONITOR-schakelaar dan op de TA 1 (of TA 2) stand zet, dan zal het geluid voor opname via het speakersysteem worden gehoord.

Opmerking 3: Het manipuleren van schakelaars en regelaars zo al volume, toonsterkte, filter, enz. heeft geen effect op het signaal dat wordt opgenomen (hetwelke kan worden gehoord via TAPE MONITOR OUT 1 of 2). Zet ze in naar keuze wanneer u meeluistert, voor het controleren van de opnamekwaliteit.

TAPE MONITOR OUT 1 o 2). Pueden disponerse, pues, según se desee mientras se monitorea la condición de grabación.

il controllo del volume al minimo prima di collegare la cuffia o prima di inserire l'unità.

Nota 2: Effettuando una riproduzione e registrazione da due sorgenti distinte simultaneamente (es. ascoltando un disco attraverso i diffusori e registrando segnali dal sintetizzatore), se si pone l'interruttore MONITOR alla posizione TA 1 (o TA 2) il suono dalla sorgente per la riproduzione verrà udito attraverso i diffusori (l'interruttore MONITOR funziona secondo la posizione in cui è impostato).

Nota 3: Operando interruttori e controlli come ad esempio volume, livello sonoro, filtro, ecc., non avrà alcun effetto sul segnale in registrazione (che appare al terminale TAPE MONITOR OUT 1 o 2). Impostare questi controlli a piacere quando si regola la condizione di registrazione.

ljuddåtergivning på mycket höga ljudnivåer.

Anmärkning 2: Om Ni ställer in omkopplaren för monitorn i TA 1- (eller TA 2-) läget, då Ni spelar av en ljudkälla genom högtalarna och samtidigt spelar in (t. ex. spelar på en skiva genom högtalarsystemet samtidigt som signalerna från en mottagare spelas in), då hörs ljudet också från inspelningskällan genom högtalarna (omkopplaren för monitorn fungerar enligt dess läge).

Anmärkning 3: Inställning av omkopplare och kontroller (som t. ex. ljudstyrkeregulatorn, kontrollen för låg-/ högfrekvensstyrkan, filtret, m.m.) påverkar inte den inspelade signalen, som sänds till TAPE MONITOR 1- eller 2-anslutningen. Under medhörning av inspelning ställ in dem, som Ni själv föredrar.

VOLTAGE SELECTION

Not available for U.K., Canada and Scandinavia

The unit is a variable voltage equipment that can run on 120V, 220V or 240V power supply. Your unit should already be preset at the proper voltage for use in your area. However, if you move to an area where the power supply voltage is different, the voltage setting can be manually changed. BE SURE THAT YOUR UNIT IS NOT CONNECTED TO THE POWER SOURCE BEFORE ATTEMPTING TO MAKE THIS CHANGE. To check the voltage setting, remove the name plate on the rear panel and locate the VOLTAGE SELECTOR. Use a screwdriver to turn the voltage selector to the required voltage.

SPANNUNGSWAHL

Nicht möglich bei Geräten für U.K., Kanada und Skandinavien Dieses Gerät kann auf 120V, 220V und 240V umgestellt werden. Ihr Gerät müßte schon auf die in Ihrer Gegend üblichen Netzspannung umgestellt sein. Sollten Sie aber in eine Gegend umziehen, in der die Netzspannung anders ist, dann können Sie das Gerät manuell umstellen. VOR DEM UMSTELLEN AUF DIE ÖRTLICHE NETZSPANNUNG DEN NETZSTECKER ZIEHEN! Zur Einstellung des Gerätes auf die örtliche Netzspannung das Typenschild auf der Rückseite des Gerätes entfernen; darunter befindet sich der Spannungswähler (VOLTAGE SELECTOR). Drehen Sie den Spannungswähler mit Hilfe eines Schraubenziehers auf die richtige Netzspannung.

SELECTEUR DE VOLTAGE

Ceci n'est pas valable pour l'Angleterre, le Canada et les pays Scandinaves.

L'appareil est pourvu d'un commutateur de tension de 120V, 220V et 240V. Votre appareil est réglé à l'avance sur la tension généralement disponible dans sa région de destination. Toutefois, si vous transportez l'appareil dans un secteur où la tension est différente, le voltage doit être changé.

ASSUREZ-VOUS AVANT DE CHANGER DE VOLTAGE QUE VOTRE APPAREIL N'EST PAS BRANCHE SUR UNE SOURCE Pour changer de voltage, démontez la plaquette d'arrêt au dos de l'appareil, mettez le curseur du VOLTAGE SELECTOR (sélecteur de voltage) sur la position choisie à l'aide d'un tournevis ou d'un objet pointu, puis remontez la plaquette d'arrêt.

SPANNINGSOMZETTING

Niet verkrijgbaar voor G.B., Canada en Scandinavië

De unit kan op wisselspanningen van 120V, 220V of 240V worden gebruikt. Het aan u geleverde apparaat zou alreeds op de juiste netspanning voor uw gebied moeten zijn ingesteld. Niettemin als u verhuisd naar een gebied waar een afwijkende netspanning wordt gebruikt, kan de netspanning met de hand worden omgezet.

VERZEKERT U ER VAN, DAT HET DECK NIET ONDER STROOM STAAT, WANNEER U DEZE HANDELING UITVOERT. Voor het omzetten van de netspanning, verwijder het naamplaatje op het achterpaneel, waardoor het mogelijk wordt de spanningskiezer (VOLTAGE SELECTOR) te bereiken. Gebruik een schroevendraaier om de spanningskiezer op de gewenste netspanning te draaien.

SELECCION DE VOLTAJE

No disponible para Reino Unido, Canadá ni Scandinavia

La unidad posee equipo de voltaje variable que puede funcionar con 120V, 220V o 240V. Su unidad debe estar ya fijada para el voltaje correspondiente a su área de residencia. No obstante, si Ud. se traslada a otra área de voltaje diferente, puede cambiar el ajuste del voltaje manualmente. DESCONECTE EL APARATO DE LA RED ANTES DE INTENTAR CAMBIAR EL VOLTAJE. Para comprobar el voltaje fijado, quite la placa del panel posterior y busque el VOLTAGE SELECTOR. Use un destornillador para girar el selector de voltaje hasta el valor requerido.

SELEZIONE DI VOLTAGGIO

Non disponibile per Regno Unito, Canada e Scandinavia

L'unità è un apparecchio a voltaggio variabile che può lavorare con potenza di alimentazione di 120V, 220V o 240V. La vostra unità dovrebbe essere già predisposta all'adeguato voltaggio in uso nella vostra zona. Comunque se vi trasferite in una zona in cui il voltaggio della potenza di alimentazione sia diverso, la selezione di voltaggio può essere commutata manualmente. SIATE SICURI CHE LA VOSTRA UNITA NON SIA COLLEGATA ALLA SORGENTE DI POTENZA PRIMA DI PROVARE AD EFFETUARE LA COMMUTAZIONE. Per controllare la selezione di voltaggio togliere la targhetta sul pannello posteriore e posizionare il selettore di voltaggio (VOLTAGE SELECTOR). Usare un cacciavite per ruotare il selettore al voltaggio richiesto.

SPÄNNINGSVÄLJARE

Ej tillgänglig i Storbritannien, Kanada och Skandinavien

Apparatens spänning kan varieras så att den kan användas vid spänning på 120V, 220V eller 240V. Apparaten levereras inställd på den rätta spänning, som används i det område där Du bor. Om Du emellertid flyttar till ett område med annan sänning, kan apparaten omställas för hand.

FÖRSÄKRA DIG OM ATT APPARATEN INTE ÄR KOPPLAD TILL STRÖMKÄLLAN, INNAN DU FÖRSÖKER GÖRA DENNA ÄNDRING.

För att ändra på inställningen av spänningen, tag bort namnskylten på bakpanelen och installera spänningväljaren (Voltage Selector) (se bilden). Spänningväljaren skall installeras på den passande spänning med en skruvmejsel.

おもな定格

出力レベル/インピーダンス	1.0V/1k Ω
高調波歪率(1.0V出力、20~20,000Hz)	
Phono 1 (MM)	0.004%
Phono 2 (MC)	0.006%
Aux	0.003%
周波数特性	DC~100,000Hz
入力感度/インピーダンス	
Phono 1 (MM)	2.5mV/35、50、70k Ω
Phono 2 (MC)	0.1mV/100 Ω
Tuner、Aux	150mV/40k Ω
Tape 1、Tape 2	150mV/40k Ω
Tone send	1V/47k Ω
Phono イコライザー偏差	
Phono 1 (MM)	30~15,000Hz \pm 0.3dB(R IAA STD)
Phono 2 (MC)	30~15,000Hz \pm 0.3dB(RIAA STD)
SN比(IHF Aネットワーク)	
Phono 1 (MM)	90dB
Phono 2 (MC)	78dB
Tuner、Aux、Tape 1、2	110dB
オーバーロードレベル(THD 0.1%、1kHz)	
Phono 1 (MM)	300mV
Phono 2 (MC)	10mV
Tuner、Aux、Tape 1、2	>7V
サブソニックフィルター	-12dB/oct. (15Hz)
ラウドネス(ボリューム-40dB時)	+10dB(100Hz)、+4dB(10kHz)
電源電圧	100V/50~60Hz
消費電力	26W(最大)
寸法	430(幅) \times 98(高さ) \times 290(奥行)mm
重量	4.5kg

●規格および外観は改良のため、予告なく変更する場合があります。

SPECIFICATIONS

Output Voltage/Impedance:	
OUTPUT	1.0V/1 kohms
Harmonic Distortion (rated output, 20 to 20,000Hz)	
PHONO 1 (MM)	0.004%
PHONO 2 (MC)	0.006%
AUX	0.003%
Frequency Response:	
OUTPUT	DC-100,000Hz
Input Sensitivity/Impedance:	
PHONO 1 (MM)	2.5mV/35 kohms, 50 kohms, 70 kohms
PHONO 2 (MC)	0.1mV/100 ohms
TUNER, AUX	150mV/40 kohms
TAPE 1, TAPE 2	150mV/40 kohms
TONE SEND	1 V/47 kohms
Phono Equalization:	
PHONO 1 (MM)	30 to 15,000Hz \pm 0.3dB (RIAA STD)
PHONO 2 (MC)	30 to 15,000Hz \pm 0.3dB (RIAA STD)
Signal-to-Noise Ratio (IHF A network):	
PHONO 1 (MM)	90dB
PHONO 2 (MC)	78dB
TUNER, AUX, TAPE 1, 2	110dB
Overload (T.H.D., 0.1%, 1kHz):	
PHONO 1 (MM)	300mV
PHONO 2 (MC)	10mV
TUNER, AUX, TAPE 1, 2	Not less than 7V
Subsonic Filter	-12dB/oct. (15Hz)
Loudness Contour	+10dB (100Hz), +4dB (10kHz)
	(Volume control set at -40dB position)
Power Requirement	120V/60Hz, 220V/50Hz, 240V/50Hz
	120, 220, 240V/50-60Hz
Power Consumption	26 watts
Dimensions (overall)	.W 430mm/16-15/16"
	H 98mm/ 3-27/32"
	D 290mm/11-13/32"
Weight (net)	4.5kg/9.9 lbs.

Note: Specifications and design subject to possible modification without prior notice.

ローテル株式会社
〒152 東京都目黒区大岡山1-36-8 ☎03(717)0161

833201393
Y-100A-2-810415C/25C/CAB
PRINTED IN JAPAN