

owner's manual

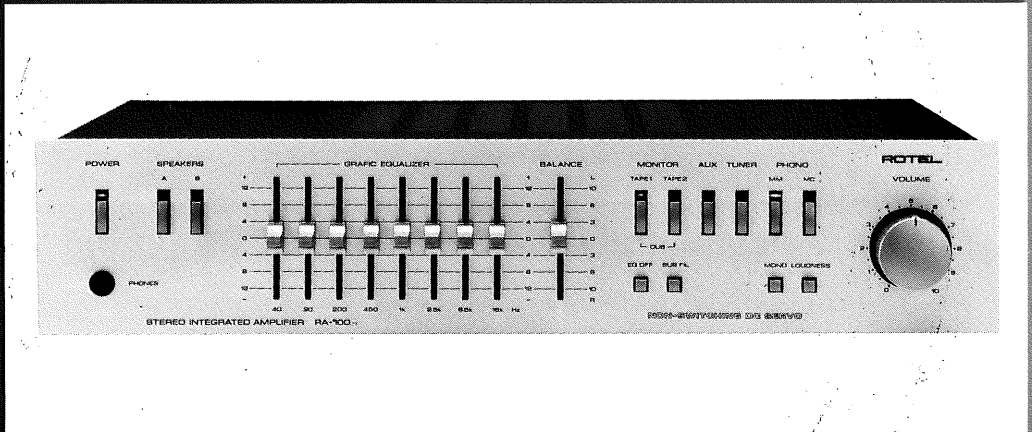

Quality. Uncompromised.

ROTTEL®

RA-700

NON-SWITCHING DC SERVO
STEREO INTEGRATED AMPLIFIER

日・中・英	1
ENGLISH	4
DEUTSCH	7
FRANÇAIS	10
NEDERLANDS	13
ESPAÑOL	16
ITALIANO	19
SVENSKA	22

WARNING
TO PREVENT FIRE OR SHOCK HAZARD,
DO NOT EXPOSE THIS APPLIANCE TO
RAIN OR MOISTURE

Write your SERIAL NUMBER here.
The number is located near the name
plate on the rear panel.

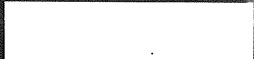

日本語

ステレオインテグレートッドアンプ RA-700

はじめに

このたびはローテルオーディオ製品をお求めいただきまして誠にありがとうございます。本機は当社がオーディオ専業として長い間培ってきた電子技術と音楽に対する深い愛情が削りあげたものです。その音質はもとより、機能やデザインに至るまでご使用になる皆様方に必ずご満足していただけるものと確信しております。

本機のご使用のまえに、必ずこの説明書をお読みにになり、正しい接続法と使用法を十分マスターされ、いつまでもご愛用くださるよう心よりお願いいたします。

ご使用前の注意と電源

安全にご使用いただくため下記の事項に十分注意してください。

1. 電源は必ず壁のコンセントまたはRR-700からおとりください。

本機の電源は必ず家庭用100V電源の壁面コンセントかRR-700よりとってください。動力用電源や、100V以外のコンセントに接続したり、他のオーディオコンポーネントのリアパネルからとってはいけません。

2. 電源コードの取扱い。

壁面のコンセントから本機のコードを抜き差しするときは、必ず本機の電源スイッチを切ってから行ってください。ショックノイズが発生して、スピーカーに損傷を与えることがあります。

3. 通風を良くしてください。

本機は発熱しますから通風状態はつねに最良の状態にしておいてください。壁面に埋め込んだり、本機の天板上や下部にものを置きますと通風状態が悪くなり、トラブルの原因となります。

4. ボンネットを開けないでください。

本機は工場において完全に調整され、出荷されています。ボンネットを開けますとトラブルの原因となるほか感電する危険もあります。

※ 設置場所について

平坦なところで、通風の良いところに設置してください。直射日光の当る所、湿気やホコリ、振動の多いところはトラブルの原因になります。

6. 本機を移動するときは。

本機の移動にあたっては、電源コードを抜き、リアパネルの接続をすべて取外してから行ってください。

7. 水や異物が入ったときは。

ボンネット内に水や異物が入りますとトラブルの原因になります。すぐに電源コードを抜き、お求めになった販売店にご連絡ください。

8. この説明書は大切に。

保証書とともにこの説明書も大切に残しておいてください。不明の点が出た際にもすぐ、この説明書がお役にたちます。

※ローテルリモートコントロールセンターRR-700

スピーカーについて

本機は2組のスピーカーシステムを接続できます。スピーカーのインピーダンスが8~16Ωのものを使用してください。スピーカーのインピーダンス表示はその

スピーカーのリアまたは使用説明書に表示されているので確認のうえ接続してください。

スピーカーの接続について

本機のリアパネルには2組のスピーカーシステムのために“A”、“B”のスピーカーターミナルが設けられています。

右に設置したスピーカーからのコードはA(またはB)ターミナルのRに、左に設置したスピーカーからのコードをLに接続します。このとき、スピーカーコードの⊕は、ターミナルの⊕へ、コードの⊖はターミナルの⊖へ極性を正しく接続してください。

スピーカーケーブルの先端は1cmほどビニールをむき、よくよじって先端をハンダで固めたものを使用します。ターミナルはインサート・スクリュー方式になっていますから、コードの先端を穴に入れてからターミナルのツマミを右に回してください。右へ120度ほど回すとツマミは固定し、コードが接続されます。

コンポーネントの接続

プレーヤーはじめすべてのオーディオコンポーネントはRCAピンコードで本機のリアパネルに接続します。接続チャートをごらんになりRCAピンコードは、①、②を正しく結んでください。また、プレーヤーには①、②のほかにはアース線があります。これは本機のGNDと記された端子にとめてください。

スピーカーの接続

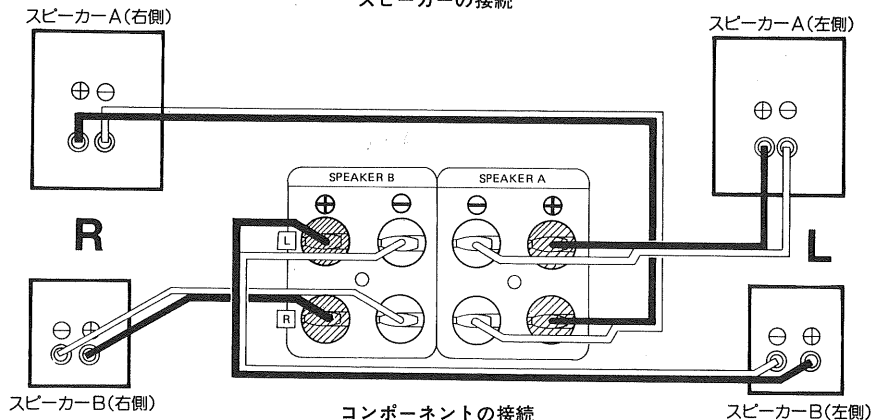

コンポーネントの接続

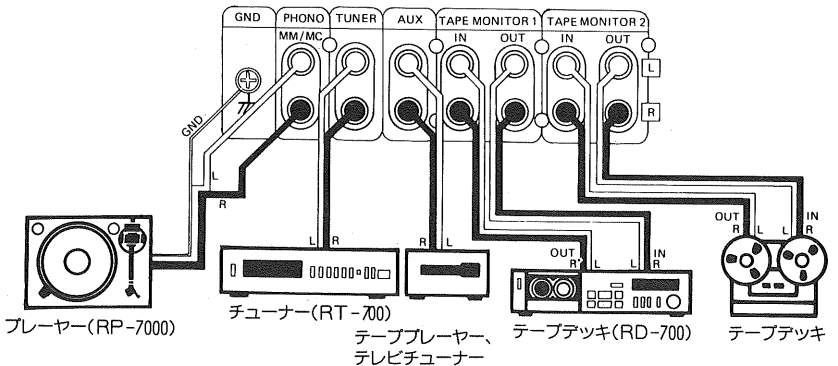

スイッチの機能

(1) パワースイッチ

このスイッチを押すと本機に電源が入ります。再びこのスイッチを押して戻せば電源は切れます。電源ON時にはスイッチの上のインディケータが点灯します。

(2) ヘッドフォン端子

プライベートリスニング時などヘッドフォンでお聴きになるときは、ここへヘッドフォンのジャックを差し込んでください。このときスピーカースイッチはA、Bともに切ってください。ヘッドフォンからの音量はボリュームコントロールで操作ができます。

(3) スピーカースイッチ

リアパネルのスピーカー端子A、Bにつないだスピーカーのどちらを聴くか選択するスイッチです。ボタンAを押せばAにつないだスピーカーから、Bを押せばBにつないだスピーカーから音が出ます。2つのボタンを押したときはAとB両方から音が出ます。ただし、1組のスピーカーしか接続されていない場合音は出ません。このとき接続されていない方のボタンをOFF（押されていない状態）にすれば音が出ます。

(4) グラフィックイコライザーコントロール

各センター周波数（40、90、200、450、1k、2.5k、6.5k、16kHz）を中心に±12dB調整します。各スライドツマミを上方に動かすと増強され、下方に動かすと減衰します。このツマミの操作で幅広く、しかもキメ細かい音質調整ができます。

(5) バランスコントロール

左右のスピーカーの音量バランスをとるツマミです。上方に動かすと左右の音の中心は左へ、下方に動かすと音の中心は右へ移動します。°0°の位置で左右の音量は同じになります。

(6) イコライザースイッチ

このスイッチを押すとグラフィックイコライザー回路の機能がOFFになります。再び押し戻すとグラフィックイコライザーによる音質調整ができます。即座に音質をフラットにしたいときや音質比較をする場合に有効です。

(7) サブソニックフィルター

音質を変化させることなく低音域の雑音をカットするスイッチです。このスイッチを押すと16Hz以下の周波数を-6dB/oct.の特性でカット、レコードのソリなどによって生ずる低音域ノイズ、レコード針を下したときの低域ショック音の軽減に有効です。

(8) モードスイッチ

押すと本機に入力される信号はすべてモノラルで再生されます。再び押し戻すとステレオで再生することができます。

(9) ラウドネススイッチ

人間の耳は小音量時には低音、高音部が聞こえにくくなります。この特性を補正して自然な音質を得るためのスイッチです。小音量時にはスイッチを入れると良い結果が得られます。

(10) ポリウムコントロール

音量を調節するツマミです。時計方向へ回すと音は大きくなり、逆に絞れば音は出ません。電源ONの前には必ずゼロに絞りきるようにしてください。

(11) ファンクションセレクター

ファンクションセレクターはテープモニタースイッチが押されていないときに働き、PHONO、TUNER、AUXの音を聴くときに使用します。PHONOを押すとPHONOからの信号、TUNERを押すとTUNERからの信号を、AUXを押すとAUXからの信号を再生します。なお、PHONOはMMとMCの両カートリッジを使用することができます。MMカートリッジを使うときにはMM、低出力のMCカートリッジを使うときはMCを押してください。ファンクションセレクタースイッチは押されるとそれぞれスイッチの上のインディケータが点灯します。

(12) テープモニタースイッチ

テープデッキからの音を聴くときに使用します。TAPE 1に接続したデッキを再生するときはTAPE 1を、TAPE 2に接続したデッキを再生するときはTAPE 2を押します。なお、ダビングはTAPE 1からTAPE 2へのみ可能です。テープモニタースイッチは押されるとそれぞれスイッチの上のインディケータが点灯します。

ご使用法

- 各部の接続は完全かチェックしましょう。
- 電源を入れる前に必ず、ポリウムコントロールは絞りきってください。
- パワースイッチを入れたあと数秒間は保護回路が働きますから音は出ません。
- どのスピーカーでお聴きになるか、スピーカースイッチA、Bのセットをしてください。
- ヘッドフォンを使用するときはスピーカースイッチはすべてOFFにしてください。
- グラフィックイコライザーコントロール、バランスコントロール、イコライザースイッチ、サブソニックフィルター、モードスイッチ、ラウドネススイッチはお好みに応じてセットしてください。

プレーヤーを聴くには

1. テープモニタースイッチをOFFにします。
2. ご使用になるプレーヤーに取付けられたカートリッジがMM型の場合はPHONO MMを、低出力のMC型の場合はPHONO MCを押します。
3. プレーヤーを演奏開始し、ポリウムを上げます。

チューナー、AUXにつないだ機器を聴くには

1. テープモニタースイッチをOFFにします。
2. チューナーを聴く場合にはファンクションセレクターのTUNERを、AUXにつないだ機器を聴くにはファンクションセレクターのAUXを押します。
3. チューナーの同調操作、またはAUXにつないだ機器の再生操作を行います。
4. ポリウムを上げます。

テープデッキを再生するには

1. テープモニタースイッチを使用するデッキに合わせて、TAPE 1またはTAPE 2を押します。
2. テープデッキを再生します。
3. ポリウムを上げます。

プログラムソースの音を録音するには

前述の手順に従ってプログラムソースを演奏します。このとき、リアパネルのTAPE MONITOR端子からのOUTからはプログラムソースの信号が出ています。従って、テープデッキを録音状態にすれば、演奏中の

プログラムソースの音は録音されます。リアパネルのTAPE MONITOR OUTの端子からの信号は、ポリウムやグラフィックイコライザーコントロールの操作による影響は全く受けません。

テープダビングの仕方

テープダビングとは2台のテープデッキを使用し、テープからテープへコピーすることをいいます。

1. 2ヘッドデッキ使用時はテープモニタースイッチのTAPE 1をONに、3ヘッドデッキで録音モニター時にはTAPE 1とTAPE 2の両方をONにします。
2. TAPE 1に接続したデッキを再生に、TAPE 2に接続したデッキを録音にするとダビングができます。テープダビング中はお好みのポリウムでお聴きください。このポリウムをはじめとして、グラフィックイコライザーコントロールなどの操作はいつさい録音信号に影響ありません。

保護回路について

本機には何重もの保護回路が組合わせられ、安心してお使いいただけるよう万全の対策がなされています。万一、何らかの不具合によって保護回路が作動するとスピーカーから突然音が出なくなります。使用中に突然音が出なくなったときは保護回路が作動したことが考えられます。ただちに電源を切って、スピーカーコードの接触のトラブル（ショート）や、スピーカーのインピーダンスについて問題が無いかをチェックし、もし原因がわかったときは正常な状態に戻してください。そののち、電源を入れ戻すと保護回路は元に戻り、演奏を続けます。再び保護回路が作動して音が出なくなるときは他の原因も考えられますので電源を切り、コンセントも抜いて、販売店にご連絡ください。

ハムおよび雑音について

各コンポーネントを完ぺきに接続しても、場合によってはそれぞれの位置関係とか、アースのとり方、あるいは接続コードそのものがハムの原因となることがあります。万一、ハムが発生したら、スピーカーを除くすべてのコンポーネントを取外してみてください。それでもハムが出るときはコンセントの差込プラグを逆に入れてみてください。ハム原因が他にあるようでしたら、次にプレーヤーを接続しそれでハムやハウリングが出ましたらプレーヤーとスピーカーの位置関係に原因がありますからプレーヤーとスピーカーを離してみてください。他の原因としては接続コードに問題があったり、例えばアンプのトランスの電磁波をプレーヤーが拾うといった強力AC電界の影響によるものがあります。接続コードのとりまわしや各々の位置関係についてよくチェックしてみてください。

おもな規格

定格出力	40W + 40W (両ch駆動8Ω・20~20,000Hz)
全高調波歪率	0.009%以下(定格出力時) (20~20,000Hz) 0.005%以下(20W出力時) 0.01%以下(1W出力時)
混交調歪率	0.009%以下(定格出力時) (60Hz:7kHz=4:1) 0.009%以下(20W出力時) 0.01%以下(1W出力時)
ダンピングファクター	55(20~20,000Hz、8Ω)
出力端子	
スピーカー	A、B(8~16Ω)、A(8~16Ω)+B(8~16Ω)
ヘッドフォン	8~16Ω
入力感度/インピーダンス	
PHONO(MC)	0.2mV/100Ω
PHONO(MM)	2.5mV/47kΩ
TUNER、AUX	150mV/39kΩ
TAPE1、2	150mV/39kΩ
オーバーロードレベル	
PHONO(MC)	38mV
PHONO(MM)	390mV
AUX	5V
周波数特性	
PHONO	20~100kHz±0.5dB(RIAA STD)
AUX	5~70kHz+0dB~-1.0dB
トーンコントロール特性	40、90、200、450、1k、2.5k、6.5k、16kHz±12dB
ラウドネス特性	+10dB(100Hz)、+4dB(10kHz)
SN比(1HF Aネットワーク)	
PHONO(MC)	66dB
PHONO(MM)	87dB
TUNER、AUX	98dB
TAPE1、2	98dB
サブソニックフィルター特性	-3dB/16Hz
電源電圧	AC100V/50-60Hz
消費電力	250W
寸法(幅×高さ×奥行)	430×91×293mm
重量	7.2kg

●規格および外観は改良のため予告なく変更する場合があります。

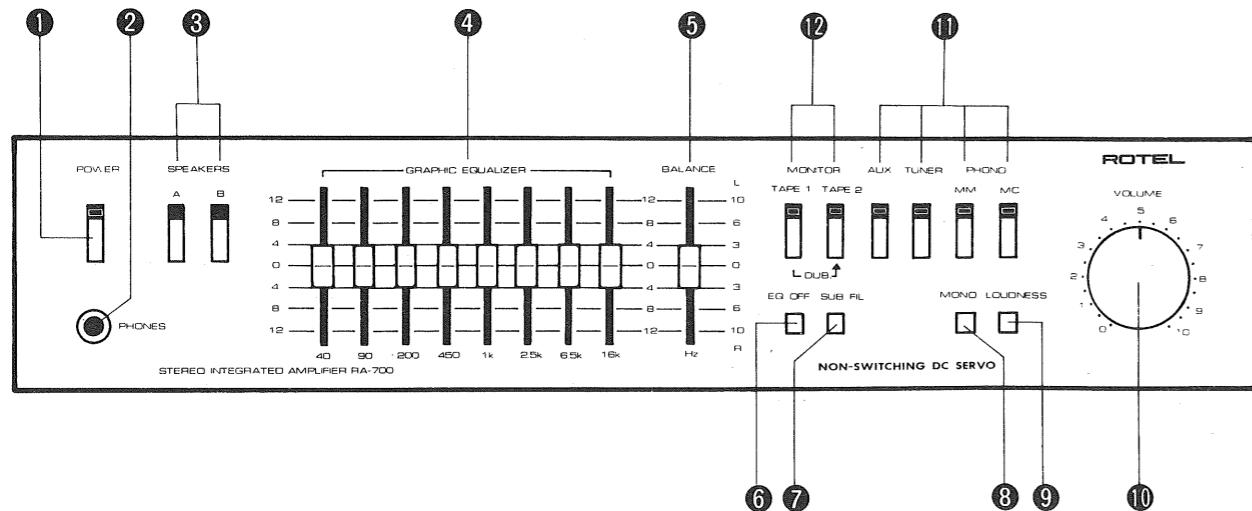

ENGLISH

NON-SWITCHING DC SERVO STEREO INTEGRATED AMPLIFIER RA-700

INTRODUCTION

We at Rotel want to thank you for purchasing our audio product.

Rotel audio products are designed to use the latest electronic technology, and they incorporate our long experience as a specialist manufacturer of audio equipment. We are confident that you will find satisfaction in the high quality sound and top performance, and that you will find pleasure in the functional beauty achieved through human-engineering concept. Before starting operation, please read this instruction manual thoroughly and acquaint yourself with the proper mode of using the unit and all its connections. We hope you will enjoy top-notch performance for many years to come.

BEFORE ENJOYMENT/POWER SUPPLY

Follow the instructions below for maximum safety:

1. Use a wall outlet or RR-700* for power supply

Be sure to connect the AC line cord directly to a wall outlet or RR-700*, and not to an auxiliary outlet on another component. Be certain that the outlet voltage matches the electrical rating of the unit, found on the rear panel name plate.

2. Connecting and removing AC cord

Be sure to connect or disconnect the AC line cord only after turning off the power switch to prevent possible shock noise or damage to the speakers.

3. Ventilate the unit well

Never block any ventilation holes at the top and bottom of the unit. Be sure also to provide ample ventilation space around the unit. Poor ventilation may result in damage due to excessive heat.

4. Do not open the cabinet

In order to avoid electric shock or damage to the component, never open the cabinet. If a foreign object falls inside the unit by mistake, turn the power off, disconnect the wall plug, and consult a qualified electrician or your dealer.

5. Installation

Be sure to place the unit in a level and flat place where it is free from humidity, vibration, high temperature and not exposed to direct sunlight. Be careful not to place the unit in a highly enclosed place such as near a wall or on a bookshelf. A poor ventilation will cause undesirable effects to the unit.

6. Moving the unit

When transporting, remove the AC cord from the wall outlet and all other connected cords on the rear panel to prevent wire breakage and short circuits.

7. If the unit gets wet

If the unit should get wet, immediately disconnect the AC cord, and consult your dealer or a qualified electrician.

8. Cleaning and maintenance

Do not use chemicals such as benzene or thinners on the front panel. Always use a soft, dry cloth to clean the unit.

9. Owner's manual

Keep the owner's manual near the unit, and

record the serial number (found on the rear panel) on the cover.

*Rotel Remote Control Center RR-700

SPEAKERS

The unit allows hookup of two speaker systems. Use speaker systems with impedance ratings of 8-16 ohms. Before hooking up your speaker system, be sure to check its impedance, which should be indicated either on the back of the speaker, or in the speaker instruction manual.

HOOKING UP SPEAKERS

On the rear panel of the RA-700 are two sets of speaker terminals, "A" and "B", to which two speaker systems may be connected. Connect the speaker leads of the right-hand speaker to terminals "R" of "A" (or "B"), and the speaker leads of the left-hand speaker to terminals "L" of "A" (or "B"). Make sure that the

"+" speaker lead is connected to the "+" terminal, and the "-" lead to the "-" terminal.

Strip 1.0cm (3/8") of the polyvinyl chloride insulation from the end of each speaker lead. Twist the exposed strands tightly, and secure the end with a touch of solder.

The terminals are the insert-screw type. Insert the end of the lead into the terminal hole, and turn the knob to the right about 120 degrees; when the knob can be turned no further, the cord is fixed.

CONNECTING COMPONENTS

Connect all necessary audio components to the rear panel of the unit, using RCA pin cords. See the illustration for properly completed connections. When connecting RCA pin cords, be sure that L (left) and R (right) markings on each component are matched correctly. Connect the grounding wire of the turntable to the terminal marked GND on the amplifier.

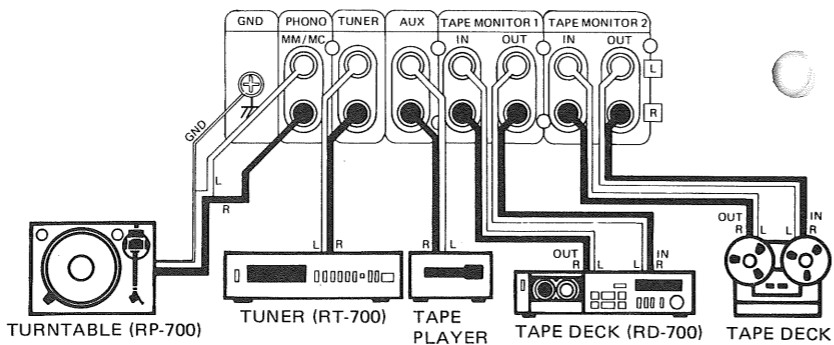
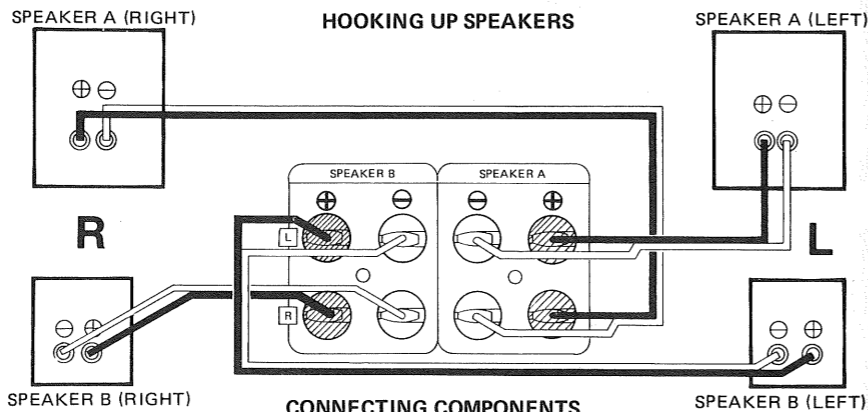

EXCLUSIVE NOTE FOR U.K.

If your unit comes with a 2-core cable without a plug, make certain live and neutral leads are connected to the proper terminals. Check that the terminals are screwed down firmly and no loose strands of wire are present.

IMPORTANT: The wires in this mains lead are coloured in accordance with the following code:

BLUE: NEUTRAL
BROWN: LIVE

As the colours of the wires in the mains lead of this apparatus may not correspond with the coloured markings identifying the terminals in your plug proceed as follows. The wire which is coloured BLUE must be connected to the terminal which is marked with the letter N or coloured BLUE or BLACK. The wire which is coloured BROWN must be connected to the terminal which is marked with the letter L or coloured BROWN or RED.

SWITCHES AND CONTROLS

(1) Power Button

This button turns on the unit. The LED indicator above it will glow when the power is on. Press the button a second time to turn off the power.

(2) Headphone Jack

Plug your headphones into this jack for private listening. When using headphones, both A and B speaker buttons should be in released (OFF) position so that sound is emitted only from the headphones. Volume level of headphone sound can be controlled with the volume control.

(3) Speaker Buttons (A, B)

By these buttons you may select speaker system you wish to use. Press button A to activate the speaker system connected to speaker terminals A on the rear panel, and button B for the system connected to speaker terminals B. Depressing both A and B buttons will activate both speaker systems. When only one speaker system is hooked up, press the corresponding button only, and release the other button to OFF. Otherwise no sound will be produced.

(4) Graphic Equalizer Controls

These are slider controls to allow fine-adjustment of tonal quality in the ± 12 dB range at respective center frequencies (40, 90, 200, 450, 1k, 2.5k, 6.5k and 16kHz). Slide each knob upward to boost the response, and downward to cut it. Effective use of these controls will produce optimum sound performance.

(5) Balance Control

Regulates the balance of sound output from the speakers. Sliding the knob upward shifts the center of total sound to the left, and it shifts the center to the right as you slide the knob downward. In the "0" position, sound produced from both speakers is equally balanced.

(6) Equalizer Button

Depress this button to cancel the function of graphic equalizer circuit. Release the button to regain the equalizer function. This button is convenient when you wish to obtain an immediate flat response, or when you want to compare tonal qualities.

(7) Subsonic Filter Button

The subsonic filter cuts the noise in low frequency range without affecting the sound quality. When this button is in the depressed position, frequencies below 16Hz are cut off at the -6dB/octave, reducing disturbing subsonic effects such as low frequency noise caused by record warpage, or shock produced when the stylus is lowered onto a record.

(8) Mode Button

When this button is depressed, any input signal will be heard monaurally. In the released position, the stereo source is reproduced stereophonically.

(9) Loudness Button

The human ear has a tendency to become less sensitive to very low or high frequencies when listening at reduced volume levels. This button activates a compensation function that boosts those frequencies so that a more natural sound is heard.

(10) Volume Control

This knob regulates the volume level. Rotate the knob clockwise to raise the volume level, and counterclockwise to reduce it. When the knob is turned fully counterclockwise, no sound is produced. Always have the volume control set to minimum before you turn on power.

(11) Function Selector

The function selector works only when the Tape Monitor buttons are in the released (OFF) position. It is used to select program sources: Depress either of the two PHONO buttons to reproduce signal from turntable, TUNER button for signal from tuner, and AUX button for signal from equipment connected to AUX terminal.

By selecting the PHONO buttons, you can use either magnetic or MC type cartridge on your turntable. Use MM button for the magnetic type cartridge, and MC button for the MC type. LED indicators above the buttons show which function is selected.

(12) Tape Monitor Buttons

Used to listen to signal from the tape deck. Depress button labeled TAPE 1 for the deck

connected to TAPE 1 terminals, and button labeled TAPE 2 for the deck connected to TAPE 2 terminals. Dubbing (tape-to-tape copying) is possible only from TAPE 1 to TAPE 2 deck, not the other way.

The LED indicators above each button glow when the button is depressed.

OPERATION

- Before commencing operation, check to see if all connections are properly made.
- Always be sure to set the volume control to the minimum position before turning on power.
- Because of the activation of the protection circuit, the unit will be operative a few seconds after turning on power.
- Select Speaker button A or B (or both) for the speaker system(s) you are going to use.
- When using headphones, set both Speaker buttons to released (OFF) position.
- Set the Graphic Equalizer controls, Balance control, Equalizer button, Subsonic Filter button, Mode button, and Loudness button as desired.

Listening from turntable

1. Set Tape Monitor buttons to OFF.
2. Depress PHONO-MM button if the cartridge on your turntable is magnetic type, or PHONO-MC button if it is MC type.
3. Start the play, then raise the volume.

Listening from tuner or equipment connected to AUX terminal

1. Set both Tape Monitor buttons in released (OFF) position.
2. To listen to radio broadcast, depress TUNER button on the function selector. To use the equipment connected to AUX terminal, depress AUX button.
3. Tune in to the desired station, or put the equipment connected to AUX terminal into playing mode.
4. Raise the volume level.

Playing back tape deck

1. Depress either Tape Monitor button, TAPE 1 or TAPE 2, according to the tape deck you wish to use.

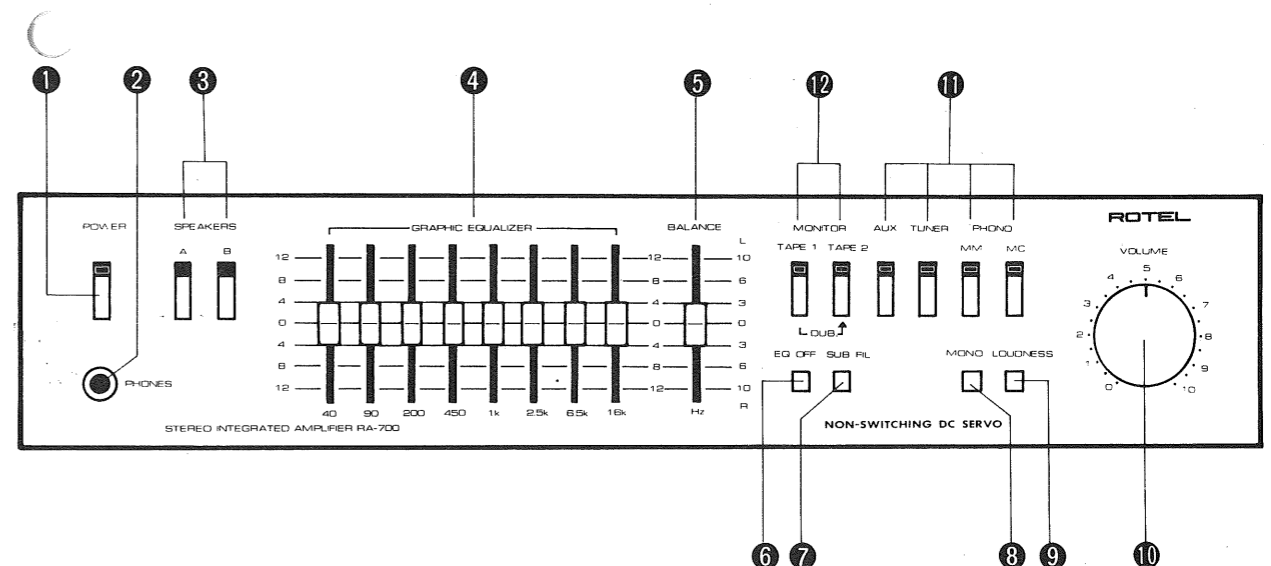

2. Start playback.
3. Raise the volume level.

Recording program source

Play the desired program source according to the procedures mentioned above. The signal from the source will be sent through TAPE MONITOR OUT terminals on unit's rear panel. Put the tape deck in the record mode to record the signal. During recording, operation of volume control, Graphic Equalizer controls, etc. will have no effect on the signal being sent through TAPE MONITOR OUT terminals.

Dubbing

Two tape decks are used to perform tape-to-tape copying (dubbing). The unit allows dubbing from TAPE 1 to TAPE 2 only.

1. Set TAPE 1 button in depressed (ON) position (2-HEAD DECK).

Set both TAPE 1 and TAPE 2 buttons in depressed (ON) position (3-HEAD DECK/MONITOR).

2. Put "TAPE 1" deck into playback mode and "TAPE 2" deck into recording mode, and then dubbing starts. During dubbing, you may listen to the signal with volume control, Graphic Equalizer controls, etc. set as desired, since they will not affect the recording signal.

PROTECTION CIRCUIT

The RA-700 incorporates all possible safety measures by combining multiple protection circuits to prevent accident or damage.

If for some reason the protection circuit is activated, there will be a sudden cut-off of sound from the speakers.

If no sound is produced, the reason may be due to the functioning of the protection circuit. First, turn off the power and disconnect the plug from the electrical outlet, and check to be sure that the speaker cables are not short-circuited.

After checking the above points, turn the power on, and the protection circuit will be automatically deactivated and the unit will start functioning again.

VOLTAGE SELECTION

Not available for U.K., Canada and Scandinavia

The unit is a variable voltage equipment that can run on 120V, 220V or 240V power supply. Your unit should already be preset at the proper voltage for use in your area. However, if you move to an area where the power supply voltage is different, the voltage setting can be manually changed. BE SURE THAT YOUR UNIT IS NOT CONNECTED TO THE POWER SOURCE BEFORE ATTEMPTING TO MAKE THIS CHANGE.

To check the voltage setting, remove the name plate on the rear panel and locate the VOLTAGE SELECTOR. Use a screwdriver to turn the voltage selector to the required voltage.

HUM AND NOISE

In any high fidelity installation, hum may be caused by the interconnection of a turntable, tuner and amplifier, and speakers as the result of wiring, different grounding or locations of components.

If hum is experienced with your unit, disconnect everything but the speakers from the unit. Plug in the turntable and if hum or howling appears, move the turntable away from the

speakers as much as possible.

Note hum may also be induced by defective cable connections or by running the cables too close to a strong AC field.

When your unit picks up noise during the reception of broadcasts, causes are mostly due to external objects such as fluorescent lamps and house appliances using motor or thermostat, or others that may induce the noise.

Either relocating the unit away from the noise sources or using an improved outdoor antenna may readily solve the problem.

In the event you cannot find the cause, consult your dealer or a qualified electrician.

SPECIFICATIONS

Continuous Power Output40 watts* per channel, min. RMS both channels driven into 8 ohms from 20 to 20,000Hz with no more than 0.009% total harmonic distortion.
Total Harmonic Distortion	No more than 0.009% (continuous rated power output) (20 to 20,000Hz, from AUX) No more than 0.005% (continuous 1/2 rated power output) No more than 0.01% (1 watt per channel power output 8 ohms)
Intermodulation Distortion	No more than 0.009% (continuous rated power output) (60Hz : 7kHz = 4 : 1) No more than 0.009% (continuous 1/2 rated power output) No more than 0.01% (1 watt per channel power output 8 ohms)
Output: Speaker	A, B (8-16 ohms), A (8-16 ohms) + B (8-16 ohms)
Headphone8-16 ohms
Damping Factor55 (20 to 20,000Hz, 8 ohms)
Input Sensitivity/Impedance:	
PHONO (MC)0.2mV/100 ohms
PHONO (MM)2.5mV/47 kohms
TUNER, AUX.150mV/39 kohms
TAPE MONITOR 1, 2150mV/39 kohms
Overload Level (T.H.D. 0.01%, 1kHz):	
PHONO (MC)38mV
PHONO (MM)390mV
AUX5V
Frequency Response:	
PHONO20 to 100,000Hz, ±0.5dB (RIAA STD)
AUX5 to 70,000Hz, +0dB, -1.0dB
Tone Control:	
Graphic Equalizer40, 90, 200, 450, 1k, 2.5k, 6.5k, 16kHz/±12dB
Loudness Contour+10dB (100Hz), +4dB (10kHz) (volume control set at -40dB position)
Signal-to-Noise Ratio (IHF, A network):	
PHONO (MC)66dB
PHONO (MM)87dB
TUNER, AUX.98dB
TAPE MONITOR 1, 298dB
Subsonic Filter-3dB/16Hz
MISCELLANEOUS	
Power Requirement120V/60Hz, 220V/50Hz, 240V/50Hz, 120, 220, 240V/50-60Hz (switchable)
Power Consumption250 watts
Dimensions (overall)430 (W) x 91 (H) x 293 (D) mm 16-15/16" x 3-9/16" x 11-1/2"
Weight (net)7.2kg/15.9 lbs.

- Specifications and design subject to possible modification without notice.
- *Measured pursuant to the Federal Trade Commission's Trade Regulation Rule on Power Claims for Amplifiers (applicable to the U.S.A. only).

DEUTSCH

NON-SWITCHING DC SERVO STEREO-VOLLVERSTÄRKER RA-700

EINFÜHRUNG

Rotel bedankt sich für den Kauf dieses Audio-Produktes. Die Audio-Produkte von Rotel sind nach der neuesten elektronischen Technologie entwickelt und spiegeln die lange Erfahrung eines Fachherstellers von Audio-Geräten wider. Wir sind sicher, daß Sie mit der hohen Klangqualität und der erstklassigen Ausführung zufrieden sind. Die mit hervorragendem Ingenieurwissen erreichte brillante Technik des Gerätes wird Ihnen sicher viel Freude bereiten. Lesen Sie aber vor dem Betrieb des Gerätes diese Bedienungsanleitung sorgfältig durch, damit Sie mit den Besonderheiten und dem richtigen Anschluß des Gerätes vertraut werden. Und nun viel Spaß!

VOR DER INBETRIEBNAHME/STROMVERSORUNG

Beachten Sie bitte die folgenden Anleitungen, um maximale Sicherheit zu gewährleisten:

1. Benutzen Sie zur Stromversorgung eine Wandsteckdose oder RR-700*
Vergewissern Sie sich, daß Sie das Netzkabel direkt mit einer normalen Wandsteckdose oder RR-700* verbinden und nicht mit einer Hilfssteckdose eines anderen Gerätes. Prüfen Sie vor dem Einstecken des Netzsteckers in die Steckdose nach, ob die auf dem Typenschild an der Rückseite des Gerätes angegebene Spannung mit der örtlichen Netzspannung übereinstimmt. *Rotel Remote Control Center RR-700
2. Einstecken und Herausziehen des Netzkabels.
Zur Vermeidung von überlauten Geräuschen oder möglichen Beschädigungen der Lautsprecher schalten Sie bitte vor dem Einstecken oder Herausziehen des Netzsteckers den Netzschalter am Gerät aus.
3. Sorgen Sie für gute Belüftung des Gerätes.
Blockieren Sie niemals die Ventilationsöffnung auf der Ober- und Unterseite des Gerätes. Sorgen Sie auch für genügend Raum um das Gerät herum. Ungenügende Belüftung kann zu einer Überhitzung des Gerätes führen und Schäden am Gerät zur Folge haben.
4. Öffnen Sie bitte das Gerät nicht.
Um einen elektrischen Schlag oder einen Schaden am Gerät zu vermeiden, öffnen Sie nie das Gehäuse. Sollte ein Fremdkörper in das Geräterinnere fallen, dann schalten Sie das Gerät ab, ziehen den Netzstecker aus der Wandsteckdose und wenden sich an einen qualifizierten Elektrofachmann oder an Ihren Händler.
5. Aufstellung
Stellen Sie das Gerät auf eine waagerechte und ebene Oberfläche, wo es vor Feuchtigkeit, Vibrationen, hohen Temperaturen und direkter Sonnenbestrahlung geschützt ist. Achten Sie darauf, daß Sie das Gerät nicht an einen Ort aufstellen, wo die Luftzufuhr beeinträchtigt ist, z.B. nahe einer Wand oder in einem Bücherregal. Eine schlechte Belüftung kann unerwünschte Störungen des Gerätes zur Folge haben.
6. Transport des Gerätes
Ziehen Sie vor dem Transport den Netzstecker aus der Wandsteckdose und ebenfalls alle mit

den Anschlüssen auf der Geräterückseite verbundenen Kabel heraus, um Drahtbrüche oder Kurzschlüsse zu vermeiden.

7. Wenn das Gerät naß wird
Sollte das Gerät naß werden, ziehen Sie sofort den Netzstecker aus der Wandsteckdose. Wenden Sie sich an Ihren Händler oder an einen qualifizierten Elektrofachmann.
8. Reinigung und Instandhaltung
Verwenden Sie zur Reinigung der Frontplatte des Gerätes keine Chemikalien wie z.B. Benzin oder Verdünnungsmittel. Benutzen Sie dazu ein weiches, trockenes Tuch.
9. Bewahren Sie die Bedienungsanleitung auf.
Bewahren Sie die Bedienungsanleitung in der Nähe des Gerätes auf, und notieren Sie die Seriennummer (zu finden auf der Geräterückseite) auf dem Umschlag der Bedienungsanleitung.

LAUTSPRECHER

Das Gerät erlaubt die Benutzung von zwei Lautsprecherpaaren. Benutzen Sie Lautsprechersysteme mit einer Impedanz von 8-16 Ohm. Vor dem Anschluß ist zu prüfen, ob die Lautsprecher die richtige Impedanz besitzen; sie steht meist auf der Rückseite der Lautsprecher geschrieben, ansonsten schlage man in der Bedienungsanleitung nach.

ANSCHLUSS DER LAUTSPRECHER

An der Rückseite des RA-700 befinden sich zwei Paare Lautsprecherbuchsen, "A" und "B",

an die zwei Lautsprechersysteme angeschlossen werden können. Schließen Sie die Lautsprecherkabel des rechten Lautsprechers an die Buchse "R" von "A" (oder "B") und die Lautsprecherkabel des linken Lautsprechers an die Buchsen "L" von "A" (oder "B"). Vergewissern Sie sich, daß der "+"-Draht mit der Buchse und der "-"-Draht mit der "-"-Buchse verbunden wird. Zum Freilegen der Drähte ist an jedem Ende der Lautsprecherkabel jeweils 1,0cm der Isolierung zu entfernen. Verdrillen Sie die freigelegten Drahtenden gut, und versehen Sie diese mit Lötzinn, um stabile Drahtenden zu erhalten. Die Anschlüsse sind Schraubklemmen. Stecken Sie das Kabelende in das Loch hinein, und drehen Sie die Schraube um etwa 120 Grad nach rechts; die Schraube läßt sich nicht weiterdrehen, und das Kabel ist festgeklemt.

ANSCHLUSS DER KOMPONENTEN

Schließen Sie alle notwendigen Audio-Komponenten an die Rückseite des Gerätes an, indem Sie Kabel mit RCA-Steckern verwenden. Beziehen Sie sich dabei auf die Abbildung, damit alle Verbindungen richtig hergestellt werden. Achten Sie darauf, daß jeweils der L-Kanal (links) und der R-Kanal (rechts) des einen Gerätes mit den entsprechenden Buchsen des anderen Gerätes verbunden werden. Verbinden Sie auch den Erdungsdraht des Plattenspieler mit dem GND-Anschluß am Verstärker.

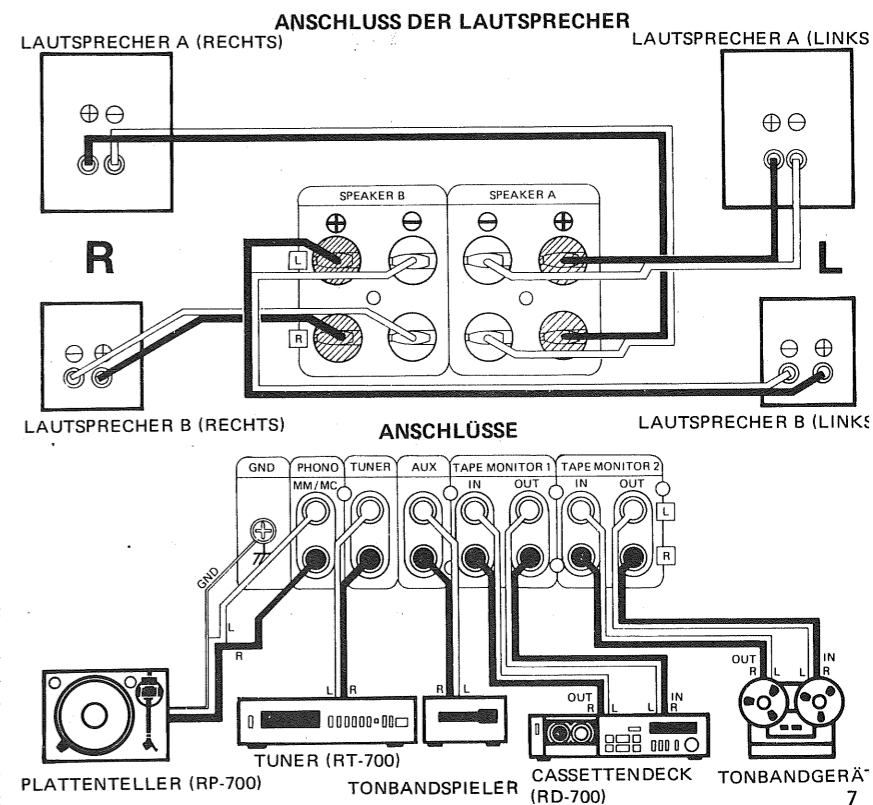

SCHALTER UND BEDIENUNGSELEMENTE

(1) Netztaste (POWER)

Drücken Sie diese Taste zum Einschalten des Gerätes. Die LED-Anzeige über der Taste leuchtet bei eingeschaltetem Gerät. Nachmaliges Drücken der Taste bewirkt Ausschalten des Gerätes.

(2) Kopfhörerbuchse (PHONES)

Zum Anschluß eines Kopfhörers, wenn Sie ungestört hören möchten. Beim Hören über den Kopfhörer sollten beide Lautsprechertasten A und B ausgerastet (OFF) werden, damit der Ton nur über den Kopfhörer abgestrahlt wird. Die Lautstärke können Sie mit dem Lautstärkereglereinstellen.

(3) Lautsprechertasten (SPEAKERS)

Mit diesen Tasten wird das gewünschte Lautsprechersystem gewählt. Zur Wahl des an die Lautsprecherbuchsen A angeschlossenen Lautsprechersystems drückt man die Lautsprechertaste A, zur Wahl des an die Lautsprecherbuchsen B angeschlossenen Lautsprechersystems die Taste B. Durch Druck beider Tasten A und B werden beide Lautsprecherpaare in Betrieb genommen. Wenn nur ein Lautsprecherpaar angeschlossen ist, drücken Sie nur die entsprechende Taste und rasten die andere aus (auf OFF), da die Lautsprecher sonst keinen Ton wiedergeben.

(4) Graphischer Equalizer-Bedienelemente

Diese Schieberegler erlauben eine Feineinstellung der Klangcharakteristik in einem Bereich von ± 12 dB bei den zugehörigen Mittenfrequenzen (40, 90, 200, 450, 1k, 2,5k, 6,5k und 16kHz). Zum Anheben des Amplitudenganges schiebt man jeden Regler nach oben, zum Absenken nach unten. Bei richtiger Benutzung dieser Regler wird optimale Klangqualität erreicht.

(5) Balanceregler (BALANCE)

Dieser Regler dient zur Einstellung der Lautstärke zwischen dem linken und rechten Lautsprecher. Wenn Sie den Knopf nach oben schieben, verlagert sich die Mitte des linken und rechten Tons nach links und nach rechts, wenn der Regler nach unten geschoben wird. In der "0"-Stellung strahlen beide Lautspre-

cher mit derselben Lautstärke ab.

(6) Equalizer-Taste (EQ)

Bei gedrückter Taste ist die Funktion des Graphischen Equalizers aufgehoben. Bei nochmaligem Druck tritt der Equalizer wieder in Funktion. Benutzen Sie diese Taste, wenn Sie sofort wieder einen geraden Amplitudengang erhalten oder wenn Sie die Tonqualitäten mit und ohne Equalizer miteinander vergleichen möchten.

(7) Rumpelfiltertaste (SUB FIL)

Durch Druck der Taste wird das Rumpelfilter eingeschaltet. Nachmaliges Drücken schaltet das Filter aus. Bei gedrückter Taste werden die Frequenzen unterhalb 16Hz mit -6 dB/Oktave unterdrückt und somit störende Geräusche im tiefen Frequenzbereich reduziert, wie Rumpelgeräusche vom Plattenspieler oder solche Geräusche, die beim Aufsetzen der Abtastnadel auf die Platte entstehen.

(8) Mono/Stereo-Umschalter (MODE)

Bei gedrückter Taste werden alle Eingangssignale in Mono wiedergegeben. Bei ausgearbeiteter Stellung werden Stereo-Eingangssignale in Stereo wiedergegeben.

(9) Loudness-Taste

Das menschliche Ohr besitzt eine geringere Empfindlichkeit für hohe und tiefe Töne mit geringer Lautstärke. Drücken Sie daher diese Taste, wenn Sie bei geringer Lautstärke hören, um die Signale tiefen und hohen Frequenzen anzuheben.

(10) Lautstärkereglere (VOLUME)

Drehen im Uhrzeigersinn bewirkt Erhöhung der Lautstärke, Drehen im Gegenuhrzeigersinn bewirkt Verminderung der Lautstärke. Vergewissern Sie sich vor dem Einschalten des Gerätes immer, daß der Lautstärkereglere auf Minimum steht.

(11) Eingangswahl-tasten

Die Eingangswahl-tasten arbeiten nur, wenn die Tonbandmonitortasten ausgerastet sind (auf OFF). Sie dienen zur Wahl des Programms: Drücken Sie eine der PHONO-Tasten, wenn Sie Platten hören möchten, die TUNER-Taste für Rundfunkempfang und die AUX-Taste, wenn Sie das an die AUX-Buchsen angeschlossene Gerät abspielen möchten. Die zwei PHONO-

Tasten erlauben die Benutzung entweder eines magnetischen oder eines dynamischen (MC) Tonabnehmers bei Ihrem Plattenspieler. Drücken Sie die MM-Taste im Falle eines normalen Magnettonabnehmers und die MC-Taste, wenn Ihr Plattenspieler mit einem dynamischen Tonabnehmer ausgerüstet ist. Über den einzelnen Tasten befinden sich LED-Anzeigen, die die gewählte Programmquelle optisch anzeigen.

(12) Tonbandmonitortasten (MONITOR)

Sie dienen zur Wahl der angeschlossenen Tonbandgeräte. Drücken Sie die Taste TAPE 1 zur Wahl des an die Buchsen TAPE 1 angeschlossenen Tonbandgerätes und TAPE 2, wenn Sie das an die Buchsen TAPE 2 angeschlossene Tonbandgerät betreiben möchten.

Tonkopieren ist nur von Tonbandgerät 1 auf Gerät 2 möglich.

Über jeder Taste befindet sich eine LED-Anzeige, die bei Druck aufleuchtet.

BETRIEB

- Überprüfen Sie vor der Inbetriebnahme die Anschlüsse.
- Vergewissern Sie sich vor dem Einschalten des Gerätes immer, daß der Lautstärkereglere auf Minimum steht.
- Da nach dem Einschalten des Gerätes zuerst der Schutzkreis aktiviert wird, ist das Gerät erst nach ein paar Sekunden voll betriebsbereit.
- Drücken Sie die Lautsprechertaste A oder B (oder beide), je nach gewünschtem Lautsprechersystem.
- Beim Betrieb mit dem Kopfhörer rasten Sie beide Lautsprechertasten aus (auf OFF).
- Stellen Sie die Equalizer-Regler, den Balanceregler, die Equalizer-Taste, Rumpelfiltertaste, Stereo/ Mono-Umschalttaste und die Loudness-Taste Ihren Wünschen gemäß ein.

Hören von Schallplatten

1. Stellen Sie die Tonbandmonitortasten in ihre ausgerastete Stellung (auf OFF).
2. Drücken Sie entsprechend des in Ihrem Plattenspieler eingebauten Tonabnehmers die PHONO-MM oder die PHONO-MC-Taste.
3. Beginnen Sie mit dem Abspielen der Platte,

und erhöhen Sie die Lautstärke auf den gewünschten Pegel.

Hören von Rundfunk oder der an den AUX-Anschluß angeschlossenen Programmquelle

1. Rasten Sie die Tonbandmonitortasten aus (auf OFF).
2. Zum Hören von Rundfunkprogrammen drückt man die TUNER-Taste. Drücken Sie die AUX-Taste, wenn Sie das an den AUX-Anschluß angeschlossene Gerät betreiben möchten.
3. Stellen Sie die gewünschte Rundfunkstation ein, bzw. spielen Sie das an den AUX-Anschluß angeschlossene Gerät.
4. Erhöhen Sie die Lautstärke.

Wiedergabe des Tonbandes

1. Drücken Sie entsprechend des zu betreibenden Tonbandgerätes entweder die Tonbandmonitortaste TAPE 1 oder TAPE 2.
2. Beginnen Sie mit der Wiedergabe.
3. Erhöhen Sie die Lautstärke.

Bandaufnahme einer Programmquelle

Stellen Sie die gewünschte Programmquelle entsprechend der obigen Beschreibung ein. Das Signal der Programmquelle erscheint an dem TAPE MONITOR OUT-Anschluß. Stellen Sie zur Aufnahme der Programmquelle das Tonbandgerät auf Aufnahme. Während der Aufnahme können der Lautstärkereglere, die Equalizer-Regler etc. beliebig verstellt werden, da sich dies nicht auf das am TAPE MONITOR OUT-Anschluß anliegende Signal auswirkt.

Bandkopieren

Zum Kopieren von Tonbändern werden zwei Tonbandgeräte benötigt. Kopieren ist nur von TAPE 1 auf TAPE 2 möglich.

1. Drücken Sie die Taste, TAPE 1, auf ON (2-TONKOPF-DECK).
2. Drücken Sie beide Tasten, TAPE 1 und TAPE 2, auf ON (3-TONKOPF-DECK/MONITOR).
3. Stellen Sie das Tonbandgerät "TAPE 1" auf Wiedergabe und das Tonbandgerät "TAPE 2" auf Aufnahme; der Überspielvorgang beginnt somit. Während des Tonkopierens können Sie das Signal abhören und dabei den Lautstärkereglere, die Equalizer-Regler etc. einstellen, da sich dies nicht auf das Aufnahme-signal auswirkt.

SCHUTZKREIS

Der RA-700 besitzt alle möglichen Sicherheitseinrichtungen, um das Gerät vor Beschädigung und Störungen zu schützen. Sollte aus irgendeinem Grund der Schutzkreis ansprechen, dann werden die Lautsprecher sofort abgeschaltet.

Wenn die Lautsprecher keinen Ton wiedergeben, dann ist der Schutzkreis in Funktion getreten. Schalten Sie dann zuerst das Gerät ab, und ziehen Sie den Netzstecker aus der Steckdose. Vergewissern Sie sich, daß die Lautsprecherkabel nicht kurzgeschlossen sind. Wenn Sie den Fehler behoben haben, schalten Sie das Gerät wieder ein. Der Schutzkreis schaltet sich dann automatisch aus, und das Gerät ist wieder betriebsbereit.

SPANNUNGSWAHL

Nicht möglich bei Geräten für U.K., Kanada und Skandinavien
Dieses Gerät kann auf 120V, 220V und 240V

umgestellt werden. Ihr Gerät müßte schon auf die in Ihrer Gegend üblichen Netzspannung umgestellt sein. Sollten Sie aber in eine Gegend umziehen, in der die Netzspannung anders ist, dann können Sie das Gerät manuell umstellen. VOR DEM UMSTELLEN AUF DIE ÖRTLICHE NETZSPANNUNG DEN NETZSTECKER ZIEHEN! Zur Einstellung des Gerätes auf die örtliche Netzspannung, das Typenschild auf der Rückseite des Gerätes entfernen; darunter befindet sich der Spannungswähler (VOLTAGE SELECTOR). Drehen Sie den Spannungswähler mit Hilfe eines Schraubenziehers auf die richtige Netzspannung.

BRUMMEN UND GERÄUSCHE

Bei jeder Stereoanlage kann Brummen durch die Verbindung von Plattenspielern, Tuner, Verstärker und Lautsprecher miteinander auftreten, was durch die Verdrahtung selbst, verschiedenen Erdungsverhältnissen oder durch die Lage der einzelnen Geräte verursacht werden kann.

Sollte Brummen auftreten, dann entfernen Sie außer den Lautsprecherverbindungen alle anderen Verbindungen.

Schließen Sie dann den Plattenspieler wieder an. Wenn jetzt Brummen oder Heulen auftritt, stellen Sie den Plattenspieler soweit wie möglich von den Lautsprechern auf.

Beachten Sie, daß Brummen auch durch defekte Kabelanschlüsse oder durch Induktion eines starken Wechsellängsfeldes in nahe gelegene Kabel verursacht werden kann.

Geräusche während Rundfunkempfangs werden im allgemeinen durch Neonlampen, Haushaltsgeräte mit Motor oder Thermostate oder durch andere Geräte verursacht.

Diese Probleme werden meistens dadurch beseitigt, wenn man das Gerät entfernt von der Geräuschquelle aufstellt oder eine Außenantenne benutzt.

Sollten die Störungen nicht zu beheben sein, ziehen Sie bitte Ihren Händler oder einen qualifizierten Elektrofachmann zu Rate.

TECHNISCHE DATEN

Dauer-Ausgangsleistung	.40 Watt pro Kanal, min. RMS beide Kanäle angesteuert an 8 Ohm von 20 bis 20.000Hz mit nicht mehr als 0,009% Gesamtklirrfaktor.
Klirrfaktor	Nicht mehr als 0,009% (Dauer-Nennausgangsleistung) (20 bis 20.000Hz von AUX) Nicht mehr als 0,01% (1 Watt Ausgangsleistung pro Kanal 8 Ohm)
Intermodulationsverzerrung	Nicht mehr als 0,009% (Dauer-Nennausgangsleistung) (60Hz : 7kHz = 4 : 1) Nicht mehr als 0,009% (1/2 Dauer-Nennausgangsleistung) (1 Watt Ausgangsleistung pro Kanal 8 Ohm)
Ausgang: Lautsprecher	.A, B (8-16 Ohm), A (8-16 Ohm) + B (8-16 Ohm)
Kopfhörer	.8-16 Ohm
Dämpfungsfaktor	.55 (20 bis 20.000Hz, 8 Ohm)
Eingangsempfindlichkeit/Impedanz:	
PHONO (MC)	.02mV/100 Ohm
PHONO (MM)	.25mV/47 kOhm
TUNER, AUX.	.150mV/39 kOhm
TAPE MONITOR 1, 2	.150mV/39 kOhm
Überlastpegel (Klirrfaktor 0,01%, 1kHz):	
PHONO (MC)	.38mV
PHONO (MM)	.390mV
AUX	.5V
Frequenzgang:	
PHONO	.20-100.000Hz, $\pm 0,5$ dB (RIAA Entzerrung)
AUX	.5-70.000Hz, +0dB, -1.0dB

Klangregelung:

Graphischer Equalizer40, 90, 200, 450, 1k, 2,5k, 6,5k, 16kHz/ ± 12 dB
Loudness+10dB (100Hz), +4dB (10kHz)

(Lautstärkereglere auf -40dB-Stellung)

Signal-Rauschabstand (IHF, A-Netzwerk):

PHONO (MC)	.66dB
PHONO (MM)	.87dB
TUNER, AUX.	.98dB
TAPE MONITOR 1, 2	.98dB
Rumpelfiltertaste	-.3dB/16Hz

ALLGEMEINE DATEN

Spannungsversorgung	.120V/60Hz, 220V/50Hz, 240V/50Hz oder 120, 220, 240V/50-60Hz
Leistungsaufnahme	.250 Watt
Gesamtabmessungen	.B430 x H91 x D293mm
Nettogewicht	.7,2kg

• Änderung der technischen Daten vorbehalten!

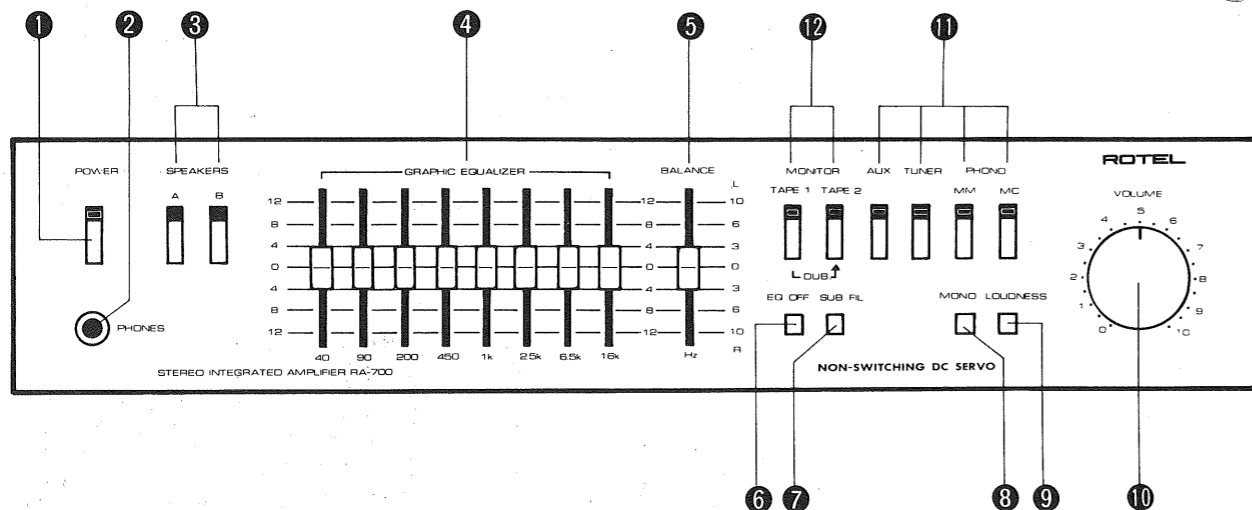

FRANÇAIS

AMPLIFICATEUR STEREO INTEGRE SERVO CC NON-COMMUTATION RA-700

CHER CLIENT,

ROTEL vous remercie de l'achat de son appareil audio. La technique de l'électronique conçue spécialement pour les appareils ROTEL est l'une des plus avancées et nos expériences très approfondies le prouvent: elles nous classent comme les meilleurs fabricants spécialistes des appareils audio. Nous sommes persuadés que vous obtiendrez toute la satisfaction que vous recherchez par la haute qualité du son et par ses performances de tout premier ordre. Avant de brancher votre appareil, lisez attentivement le mode d'emploi et vous saurez comment en tirer le meilleur parti. Nous espérons que vous bénéficierez, dès le premier jour, d'une audition qui vous enchantera et que vous renouvelerez toujours avec un nouveau plaisir.

AVANT L'EMPLOI/ALIMENTATION

Suivez les instructions ci-dessous pour un emploi en toute sécurité de votre appareil.

1. Utilisez la prise murale ou RR-700* pour alimenter votre appareil.

Assurez-vous que le cordon secteur soit bien raccordé à la prise murale ou RR-700* et non pas à une sortie auxiliaire d'un autre composant. Assurez-vous que la tension de sortie corresponde bien au régime électrique indiqué sur le panneau arrière de votre appareil.

2. Branchement ou débranchement du cordon CA

Branchez ou débranchez le cordon secteur CA après avoir coupé le courant pour éviter des chocs aux hauts-parleurs.

3. Assurez une bonne ventilation

Ne jamais bouchez ni obstruez les trous de ventilation sur les parties haute et basse de l'appareil. Il faut aussi un espace suffisant autour de l'appareil. Une mauvaise ventilation pourrait provoquer des dommages dus à une chaleur excessive.

4. Ne démontez pas l'appareil

Pour éviter tout choc électrique ou de dommage aux composants, ne démontez pas l'encadrement de l'appareil. Au cas où un objet étranger serait tombé à l'intérieur de l'appareil par les trous de ventilation, coupez le courant et débranchez le cordon secteur de la prise murale, puis faites appel à votre revendeur ou à un électricien qualifié.

5. Installation

Assurez-vous que l'endroit où vous allez installer l'appareil soit uniformément plat, exempt d'humidité, de vibrations, qu'il ne soit pas sujet à des températures extrêmes et qu'il ne soit pas exposé directement aux rayons du soleil. N'accrochez pas l'appareil contre le mur ou d'autre objet, car le manque de ventilation lui en résulterait des dommages.

6. Transport de l'appareil

Lorsque vous transportez l'appareil, débranchez le cordon secteur de la prise murale ainsi que tous les autres raccordements sur le panneau arrière de l'appareil, vous éviterez ainsi la rupture d'un fil ou un court-circuit.

7. Au cas où l'appareil aurait été exposé à l'humidité

Si votre appareil a été exposé à l'humidité, débranchez immédiatement le cordon secteur et faites appel à votre revendeur ou à un électricien qualifié.

8. Nettoyage et entretien

N'utilisez pas de produits chimiques tels que benzine ou diluant pour nettoyer le panneau frontal de l'appareil. Utilisez toujours un chiffon doux et sec pour nettoyer l'appareil.

9. Conservez ce manuel d'instructions

Conservez ce manuel d'instructions près de l'appareil et inscrivez le numéro de série (sur le panneau arrière) sur la couverture.

*Rotel Remote Control Center RR-700

ENCEINTES

L'appareil peut recevoir deux systèmes d'enceintes. Utiliser des enceintes dont l'impédance soit comprise entre 8 et 16 ohms. Avant de procéder au branchement des enceintes, vérifiez leur impédance, indiquée soit au dos des haut-parleurs, soit sur les instructions qui s'y rapportent.

BRANCHEMENT DES HAUT-PARLEURS

Le panneau arrière de l'RA-700 comporte deux jeux de bornes pour haut-parleurs, "A" et "B", sur lesquels les haut-parleurs doivent être bran-

chés. Brancher les câbles du haut-parleur de droite sur les bornes "R" de "A" (ou "B"), et les câbles du haut-parleur de gauche sur les bornes "L" de "A" (ou "B"). Prendre soin de brancher le câble "+" du haut-parleur sur la borne "+", et le câble "-" sur la borne "-". Dénuder sur environ 1cm la gaine des câbles de chacun des haut-parleurs afin de dégager les conducteurs. Torsader fermement les fils et déposer une goutte de soudure pour solidifier l'extrémité.

Les bornes sont du type à vis de blocage. Insérer l'extrémité du câble dans l'orifice de la borne, puis tourner la molette sur la droite sur environ 120 degrés; lorsque la molette atteint la butée, le câble est serré.

BRANCHEMENT DES ELEMENTS

Raccorder tous les éléments de chaîne voulus sur le dos de l'appareil, à l'aide de câbles à fiche RCA. Voir l'illustration, qui donne un exemple de branchement complet correct. Lors du branchement des câbles à fiche RCA, prendre soin de respecter les repères L (gauche) et R (droite) figurant sur chacun des éléments. Brancher le fil de masse de la platine de tourne-disques sur la borne marquée GND au dos de l'amplificateur.

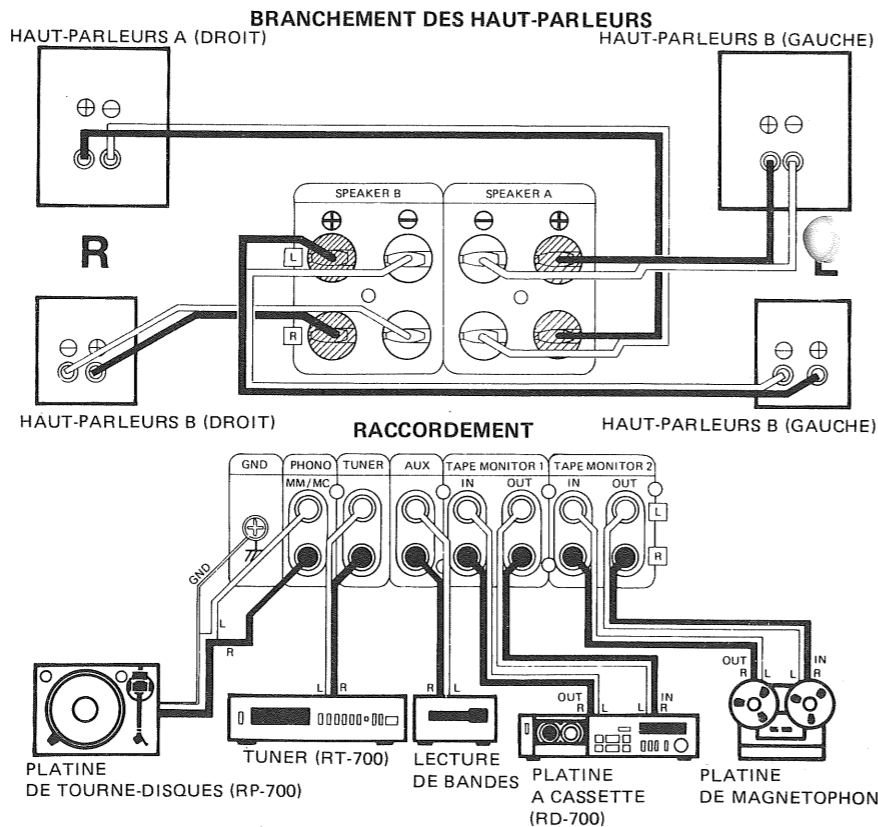

COMMUTATEURS ET COMMANDES

(1) Interrupteur général

Appuyer sur cette touche pour mettre l'appareil sous tension. Le témoin à LED situé au-dessus de la touche s'allume lorsque l'appareil est alimenté. Une seconde pression a pour effet de couper l'alimentation.

(2) Prise de casque d'écoute

Insérez la fiche de votre casque dans cette prise pour une écoute personnelle. Lorsque vous utilisez le casque, les boutons des haut-parleurs A et B doivent être mis sur la position OFF (position relâchée) de sorte que le son ne sera émis que dans le casque.

Le niveau du volume sonore est contrôlé par le bouton de volume.

(3) Commande d'enceintes (A et B)

Ces deux touches permettent de sélectionner le système d'enceintes voulu. Appuyer sur la touche A pour les enceintes branchées sur les bornes A au dos de l'appareil, et sur la touche B pour les enceintes reliées aux bornes B. Une pression sur les deux touches A et B a pour effet de mettre en circuit les deux systèmes d'enceintes. Lorsqu'une seule paire d'enceintes est branchée, appuyer sur la touche correspondante et libérer l'autre (position OFF), sinon le son n'est pas diffusé.

(4) Commandes d'égaliseur graphique

Ces commandes à curseurs permettent d'effectuer un réglage précis de la qualité tonale sur une gamme de ± 12 dB à plusieurs niveaux de fréquences centrales (40, 90, 200, 450, 1k, 2,5k, 6,5k et 16kHz). Pousser le curseur vers le haut pour souligner la réponse, et vers le bas pour la réduire dans la gamme choisie. L'utilisation de ces commandes permet d'obtenir des performances sonores optimales.

(5) Commande d'équilibre

Commande l'équilibre entre les volumes sonores diffusés par chaque enceinte. Lorsque la commande est amenée vers le haut, le centre se déplace vers la gauche, et vers la droite quand la commande est amenée vers le bas. En position "0", le son est diffusé à niveau égal par les deux enceintes.

(6) Interrupteur d'égaliseur

Une pression sur cette commande a pour effet de mettre hors-circuit le circuit de l'égaliseur graphique. En position haute, les fonctions de l'égaliseur sont exploitables. Cette commande s'utilise pour obtenir une réponse linéaire immédiate, ou pour effectuer une comparaison des qualités tonales.

(7) Commande de filtre subsonique

Elimine les bruits dans la gamme des basses fréquences sans affecter la qualité sonore. En position basse, les fréquences inférieures à 16Hz sont éliminées à -6dB/octave, ce qui permet d'éliminer les effets des parasites, tels le bruit basse fréquence produit par le voilement d'un disque ou le bruit provoqué au contact de la pointe de lecture sur le disque.

(8) Commande de mode

Lorsque cette commande est en position basse, tous les signaux d'entrée sont entendus en mono. En position haute, les sources stéréo sont entendues en stéréophonie.

(9) Commande de correction physiologique

Lors de l'écoute à faible volume, l'oreille humaine a tendance à perdre de sa sensibilité aux notes les plus graves et les plus aiguës. Lorsque cette commande est pressée, ces fréquences sont soulignées, ce qui offre une sonorité plus naturelle.

(10) Commande de volume

Cette commande agit sur le niveau sonore diffusé. Tourner à droite pour augmenter le niveau, et à gauche pour le réduire. Prendre soin de réduire le volume au minimum lors de la mise sous tension de l'appareil.

(11) Sélecteur de fonctions

Le sélecteur de fonctions s'utilise lorsque les commandes Tape Monitor sont en position haute (OFF). Il permet de sélectionner la source du programme: appuyer sur l'une des touches PHONO pour écouter un disque joué sur la platine, la touche TUNER pour une émission radio, ou la touche AUX pour écouter le programme lu sur l'appareil relié aux bornes AUX.

Les touches PHONO s'utilisent en fonction du type de cellule de lecture (à aimant mobile ou à bobine mobile) montée sur la platine. Utiliser

la touche MM pour une cellule à aimant mobile, et la touche MC pour une cellule à bobine mobile. Les témoins à LED situés au-dessus des touches indiquent la fonction sélectionnée.

(12) Touches pour écoute de bandes.

S'utilisent pour l'écoute d'un programme sur bande. Appuyer sur la touche TAPE 1 pour la platine de magnétophone branchée sur les bornes TAPE 1, et la touche TAPE 2 pour la platine de magnétophone branchée sur les bornes TAPE 2. La copie de bande est possible de la platine reliée à TAPE 1 à celle qui est reliée à TAPE 2.

Un témoin à LED au-dessus de chaque touche indique la fonction en service.

FONCTIONNEMENT

- Avant de commencer l'opération, assurez-vous que tous les raccordements ont été correctement effectués.
- Avant de mettre l'appareil en marche, assurez-vous que le bouton du volume soit sur sa position minimale.
- En raison du fonctionnement d'un circuit de protection, l'appareil ne sera prêt à fonctionner que quelques secondes après sa mise en marche.
- Appuyez sur la touche SPEAKER A ou B (ou les deux) en fonction du système d'enceintes que vous désirez utiliser.
- Lors de l'écoute avec casque, mettez les deux boutons SPEAKER en position relâchée (OFF).
- Régler les commandes d'égaliseur graphique, d'équilibre, d'interrupteur d'égaliseur, la commande de filtre subsonique ainsi que les commandes de mode et de correction physiologique sur les positions voulues.

Ecoute d'un disque

1. Amener les touches Tape Monitor sur la position OFF.
2. Appuyer sur la touche PHONO MM si la cellule montée sur la platine de tourne-disques est du type à aimant mobile, ou sur la touche PHONO-MC si la cellule est du type à bobine mobile.
3. Commencer l'écoute, puis augmenter le volume.

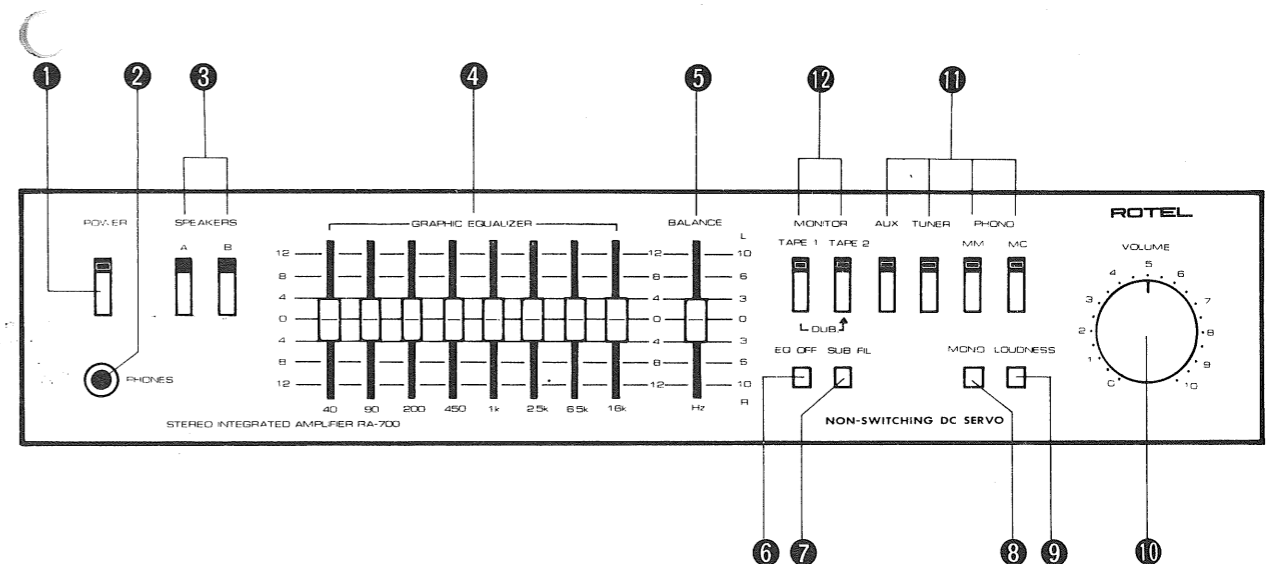

Ecoute d'un programme radio ou d'un programme sur l'appareil relié aux bornes AUX

1. Amener les touches Tape Monitor sur la position OFF.
2. Pour écouter une émission radio, appuyer sur la touche TUNER du sélecteur de fonction. Pour écouter un programme sur l'équipement relié aux bornes AUX, appuyer sur la touche AUX.
3. Régler le tuner sur la station radio voulue, ou mettre en marche l'équipement branché sur les bornes AUX.
4. Régler le niveau de volume.

Ecoute d'un programme sur bande

1. Appuyer sur l'une des deux touches Tape Monitor, TAPE 1 ou TAPE 2, selon la platine de magnétophone que vous souhaitez utiliser.
2. Commencer l'écoute.
3. Régler le niveau de volume.

Enregistrement d'un programme

Jouer la source de programme désiré en fonction de la procédure ci-dessus mentionnée. Le signal en provenance de la source apparaît aux bornes TAPE MONITOR OUT. Régler la platine de magnétophone sur le mode d'enregistrement afin de procéder à l'enregistrement du signal.

Lors de l'enregistrement, les commandes de volume, d'égaliseur graphique, etc, n'ont pas d'effet sur le signal présent sur les bornes TAPE MONITOR OUT du panneau arrière.

Copie de bande

La copie de bande s'effectue en utilisant deux platines de magnétophone. L'appareil permet uniquement la copie de bande de TAPE 1 sur TAPE 2.

1. Appuyer sur la touche TAPE 1 (PLATINE DE MAGNETOPHONE 2 TETES). Appuyer sur les deux touches TAPE 1 et TAPE 2 (PLATINE DE MAGNETOPHONE 3 TETES/MONITOR).
 2. Positionner la platine "TAPE 1" sur le mode de reproduction et "TAPE 2" sur celui d'enregistrement. La copie commence alors.
- Lors de la copie de bande, il vous est loisible d'écouter le signal et d'utiliser les commandes de volume, d'égaliseur graphique, etc, qui n'ont cependant pas d'effet sur le signal d'enregistrement.

CIRCUIT DE PROTECTION

Le RA-700 incorpore toutes les mesures de sécurité possibles en combinant des circuits de protection multiples pour éviter des accidents ou des dommages.

Si, pour une certaine raison le circuit de protection se met à fonctionner, il y aura un arrêt soudain du son aux hauts-parleurs.

Si les hauts-parleurs n'émettent plus de son, cela peut être dû au fonctionnement du circuit de protection.

Tout d'abord, arrêtez l'appareil puis débranchez sa prise à la sortie murale puis vérifiez si les câbles des hauts-parleurs ne sont pas en court-circuit.

Après avoir vérifié les points ci-dessus, rebranchez la prise de courant et remettez l'appareil en marche. Le circuit de protection s'arrêtera automatiquement et l'appareil fonctionnera à nouveau.

SELECTEUR DE TENSION

Ceci n'est pas valable pour l'Angleterre, le Canada et les pays Scandinaves.

L'appareil est pourvu d'un sélecteur de tension de 120V, 220V et 240V. Votre appareil est réglé à l'avance sur la tension généralement disponible dans sa région de destination. Toutefois, si vous transportez l'appareil dans un secteur où la tension est différente, le réglage doit être changé. ASSUREZ-VOUS AVANT DE CHANGER DE TENSION QUE VOTRE APPAREIL N'EST PAS BRANCHE SUR UNE SOURCE Pour changer de réglage, démontez la plaquette d'arrêt au dos de l'appareil, mettez le curseur du VOLTAGE SELECTOR (sélecteur de tension) sur la position choisie à l'aide d'un tournevis ou d'un objet pointu, puis remontez la plaquette d'arrêt.

RONFLEMENT ET BRUIT

Dans l'installation de n'importe quelle chaîne de haute fidélité, des ronflements peuvent être causés par l'inter-raccordement de la platine, du tuner, de l'amplificateur et des hauts-

parleurs par suite d'un mauvais positionnement des câbles ou d'un niveau irrégulier du secteur lors de l'installation de la chaîne.

Si des ronflements se produisent dans votre chaîne stéréo, déconnectez tous les appareils. Raccordez la platine et si des ronflements ou hurlements se produisent, éloignez celle-ci dans la mesure du possible des hauts-parleurs.

Notez que des ronflements peuvent être produits par un raccordement incorrect ou quand la grosseur du câble ne correspond pas au champ de CA.

Lorsque votre appareil capte des bruits pendant la réception d'émissions, ceux-ci sont causés le plus souvent par des objets extérieurs tels que lampes fluorescentes, appareils ménagers ayant un moteur ou un thermostat, etc...

En installant l'appareil loin de toutes ces sources de bruits ou en utilisant une antenne extérieure perfectionnée, vous pourrez facilement résoudre ces problèmes. Dans le cas où vous n'en trouveriez pas la cause, faites appel à votre revendeur ou à un électricien qualifié.

CHARACTERISTIQUES

Puissance continue40 watts par canal, min. RMS, les deux canaux alimentés sous 8 ohms de 20 à 20.000Hz; distorsion harmonique totale de moins de 0,009%.
Distorsion harmonique totale	Moins de 0,009% (puissance continue nominale) Moins de 0,005% (1/2 puissance continue nominale) Moins de 0,01% (1 watt par canal 8 ohms)
Distorsion d'intermodulation	Moins de 0,009% (puissance continue nominale) Moins de 0,009% (1/2 puissance continue nominale) Moins de 0,01% (1 watt par canal 8 ohms)
Sortie: Haut-parleursA, B (8-16 ohms), A (8-16 ohms) + B (8-16 ohms)
Casque d'écoute8-16 ohms
Facteur d'amortissement55 (20 à 20.000Hz, 8 ohms)
Sensibilité/impédance d'entrée:	
PHONO (MC)0,2mV/100 ohms
PHONO (MM)2,5mV/47 Kohms
TUNER, AUX.150mV/39 Kohms
TAPE MONITOR 1, 2150mV/39 Kohms
Seuil de saturation (DHT 0,01% 1kHz):	
PHONO (MC)38mV
PHONO (MM)390mV
AUX5V
Réponse en fréquence:	
PHONO20-100.000Hz, ±0,5dB (courbe standard RIAA)
TUNER, AUX.5-70.000Hz, +0dB, -1,0dB
Commandes de tonalité:	
Egaliseur graphique40, 90, 200, 450, 1k, 2,5k, 6,5k, 16kHz/±12dB
Correction physiologique+10dB (100Hz), +4dB (10kHz)
(commande en position -40dB)	
Rapport signal/bruit (IHF, Réseau A):	
PHONO (MC)66dB
PHONO (MM)87dB
TUNER, AUX.98dB
TAPE MONITOR 1, 298dB
Filtre subsonique	-.3dB/16Hz
GENERALITES	
Alimentation120V/60Hz, 220V/50Hz, 240V/50Hz ou 120, 220, 240V/50-60Hz
Consommation250 watts
Dimensions430 (L) x 91 (H) x 293 (P) mm
Poids (net)7,2kg

- Les spécifications et la présentation sont sujettes à modifications sans préavis.

NEDERLANDS

NON-SWITCHING SERVO GEÏNTEGREERDE STEREO GELIJKSTROOMVERSTERKER RA-700

INTRODUCTIE

Wij van Rotel willen van deze gelegenheid gebruik maken u te danken voor de aankoop van ons audioproduct. Rotel audio-producten zijn ontworpen voor het gebruik van de nieuwste elektronische technologie met inbegrip van onze lange ervaring als een gespecialiseerde fabrikant van audio-apparatuur. Wij zijn er van overtuigd dat de zeer goede geluidskwaliteit en top bedrijfsprestaties, uw volle tevredenheid zullen wegdragen en dat u plezier zult vinden in het functionele ontwerp, dat speciaal voor u de gebruiker, was ontworpen. Voordat u het apparaat in gebruik neemt, a.u.b. deze handleiding eerst zorgvuldig doorlezen en zelf vertrouwd maken met de juiste bedieningswijze van het apparaat en alle verbindingsmogelijkheden.

Wij hopen dat voor vele jaren te komen u zult genieten van de uitstekende bedrijfsprestaties.

VÓÓR HET IN GEBRUIK NEMEN/NET-AANSLUITING

Volg de hieronder vermelde instructies voor maximum veiligheid:

1. Gebruik een wandcontactdoos of RR-700* voor netaansluiting

Zorg ervoor het netsnoer direct op een wandcontactdoos of RR-700* en niet op een contactdoos, van een ander component aan te sluiten. Controleer dat de spanning op de wandcontactdoos overeenstemt met de toelaatbare elektrische belasting van het apparaat, als aangegeven op het naam op het achterpaneel.

2. Aansluiten en uittrekken van het netsnoer

Zorg ervoor het netsnoer pas aan te sluiten of uit te trekken, nadat u de netschakelaar heeft uitgeschakeld, dit is om zeer luid ruis of schade aan uw luidsprekers te voorkomen.

3. Het apparaat goed ventileren

Plaats de ventilatiegaten aan de boven en voorkant van het apparaat blokkeren. Overtuigd u er van dat er genoeg ventilatieruimte rond het apparaat is. Slechte ventilatie kan resulteren in schade aan het apparaat door oververhitting.

4. De kast niet openen

Ten einde elektrische schokken of schade aan het apparaat te voorkomen, de kast nooit openen. Als iets per vergissing in het apparaat valt, schakel de stroom uit, trek de stekker uit de wandcontactdoos en raadpleeg een bevoegde elektriciën of uw handelaar.

5. Installatie

Zorg ervoor het apparaat op een horizontale vlakke oppervlakte te plaatsen, waar het vrij is van vochtigheid, vibratie, hoge temperaturen en waar het niet aan direct zonlicht blootstaat. Pas er op, het apparaat niet in een afgesloten ruimte te zetten, zoals dichtbij een muur of een boekenkast. Slechte ventilatie is de oorzaak van slechte bedrijfsresultaten van het apparaat.

6. Vervoer van het apparaat

Wanneer het apparaat verschoven wordt, trek het netsnoer dan uit de wandcontactdoos en verwijder ook alle andere op het achterpaneel aangesloten snoeren om breuken en kortslui-

tingen te voorkomen.

7. Als het apparaat nat is geworden.

Als het apparaat nat geworden zou zijn, trek dan onmiddellijk het netsnoer uit, en raadpleeg uw handelaar of een bevoegde elektriciën.

8. Reinigen en onderhoud

Gebruik geen chemicaliën, zoals benzine of thinner voor het reinigen van het voorpaneel. Altijd een zachte droge doek gebruiken voor het reinigen van het apparaat.

9. Bewaar de gebruiksaanwijzing

Bewaar de gebruiksaanwijzing bij het apparaat en schrijf het serienummer (dat zich op het achterpaneel bevindt) op, op het voorblad.

*Rotel Remote Control Center RR-700

LUIDSPREKERS

Het is mogelijk twee luidsprekersystemen op dit apparaat aan te sluiten. Gebruik luidsprekersystemen met een impedantie van 8-16 ohm. Let er op de impedantie van uw luidsprekersysteem te controleren voordat u deze aansluit. De impedantie van de luidspreker kan gewoonlijk op de achterkant van de luidspreker of in de gebruiksaanwijzing voor deze worden gevonden.

AANSLUITEN VAN LUIDSPREKERS

Op het achterpaneel van de RA-700 bevinden zich twee paar luidsprekeraansluitingen, "A" en "B", op welke twee luidsprekersystemen kun-

nen worden aangesloten. Sluit de draden van de rechtse luidspreker aan op aansluitingen "R" of "A" (of "B"), en de draden van de linkse luidspreker op aansluitingen "L" of "A" (of "B"). Let er op dat de "+" luidsprekerdraad is verbonden met de "+" aansluiting en de "-" draad met de "-" aansluiting. Verwijder 1,0cm of polyvinyl-chlorid afscherming van de draad, om de binnenste draden bloot te leggen. Twist de blote draden goed samen en gebruik soldeer om het uiteinde van de draad solide te maken.

De aansluitbussen zijn van het insteek-schroef type. Het uiteinde van het snoer in het gat van de aansluitbus steken, de knop ongeveer 120 graden naar rechts draaien, de knop stopt en het snoer zit vast.

AANSLUITING VAN DE COMPONENTEN

Sluit alle benodigde hi-fi componenten met behulp van de RCA pinstekkersnoeren op het achterpaneel van het apparaat aan. Zie de illustratie, voor een op de juiste manier voltioede verbinding. Wanneer u de RCA pinstekkersnoeren aansluit, let er dan op dat de L (linker) en R (rechter) merktekentjes op ieder component op de juiste manier zijn aangepast. De aardingsdraad van de platenspeler verbinden met de met het opschrift GND gemerkte aansluiting van de versterker.

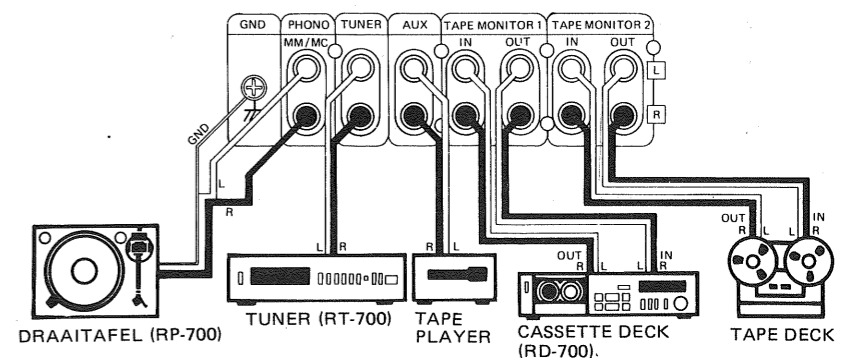
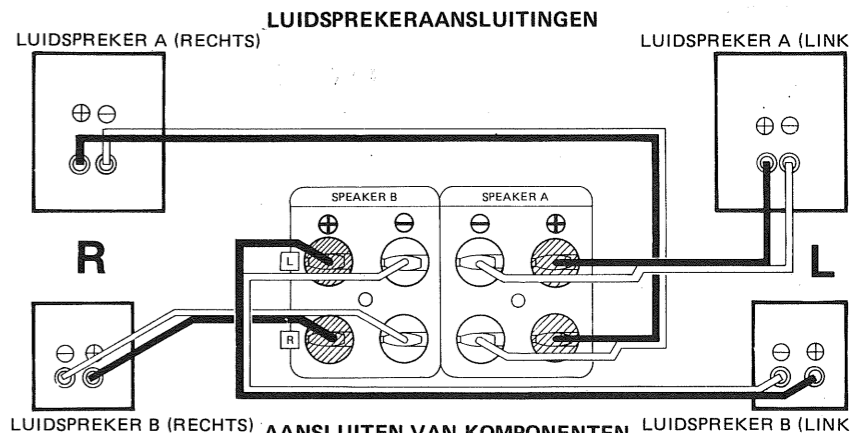

SCHAKELAARS EN REGELAARS

(1) Netknop

Deze knop indrukken voor het inschakelen van het apparaat. Wanneer de spanning is ingeschakeld zal de LED boven de knop oplichten. De knop nogmaals indrukken en de spanning zal worden uitgeschakeld.

(2) Hoofdtelefoonaansluiting

Sluit uw hoofdtelefoons aan op deze uitgang voor privé luisteren. Wanneer hoofdtelefoons worden gebruikt, moeten beide de A en B luidsprekerknoppen worden vrijgeschakeld naar de (OFF) stand, zodat er alleen geluid over de hoofdtelefoons komt.

Volumeniveau van het hoofdtelefoongeluid kan worden geregeld met de volumeregelaar.

(3) Luidsprekerknoppen

Deze knoppen zijn voor het kiezen van het luidsprekersysteem dat u wilt gebruiken. Knop A indrukken voor het activeren van het luidsprekersysteem aangesloten op de A-aansluitbussen op het achterpaneel en knop B voor het systeem aangesloten op de B-aansluitbussen. Het indrukken van beide de A en B knoppen zal beide luidsprekersystemen activeren. Wanneer er slechts één luidsprekersysteem is aangesloten, druk dan alleen de overeenstemmende knop in en zet die andere knop vrij op OFF. Anders zal er geen geluid geproduceerd worden.

(4) Graphic equalizer bedieningsorganen

Deze zijn schuifregelaars die het mogelijk maken de toonkwaliteit tot een ± 12 dB bereik op de respectievelijke middenfrequenties (40, 90, 200, 450, 1k, 1,5k, 6,5k en 16kHz) fijn te regelen. De knop naar omhoog schuiven voor een vermeerdering van het bereik en naar omlaag voor een vermindering. Het juist gebruik van deze regelaars zal u optimale geluidskwaliteit geven.

(5) Balansregelaar

Regelt de geluidsbalans van elke luidspreker. Wanneer u de knop naar omhoog schuift, zal het geluid links en rechts van het midden naar links verschuiven en het zal naar rechts verschuiven als u de knop naar omlaag schuift. In de "0" stand is het geluidsniveau van beide luidsprekers gelijk.

(6) Correctieknop (equalizer)

Deze knop indrukken om de graphic equalizer functie uit te schakelen. De knop nogmaals indrukken en op laten komen om deze functie weer in te schakelen. Deze knop is handig, wanneer u onmiddellijk een vlak bereik wenst te verkrijgen of toonkwaliteiten wilt vergelijken.

(7) Subsonic filterknop

Schakelt de storing in het lage frequentiebereik uit, zonder de geluidskwaliteit te beïnvloeden. Wanneer deze knop is ingedrukt, zullen frequenties onder 16Hz worden uitgeschakeld op -6 dB/octaaf, dit vermindert storende laagfrequentie effecten, zoals de laagfrequentie storing veroorzaakt bij een kromme plaat, of schok geproduceerd wanneer de naald op de plaat wordt gezet.

(8) Mode-knop

Wanneer deze knop is ingedrukt, zal elk ingangssignaal in mono worden gehoord. In de ontgrendelde stand (knop omhoog), zal het geluid van de stereo geluidsbron stereofonisch worden weergegeven.

(9) Loudness-knop

Deze knop wordt gebruikt wanneer op lage volumenniveaus geluisterd wordt en overkomt het tekort aan luistergevoeligheid van het menselijke oor, voor lage en hoge frequenties. Gebruik van deze knop verhoogt de bas en treblefrequenties, om u natuurgetrouwe geluidskwaliteit te geven.

(10) Volume-regeling

Gebruikt voor het regelen van het volumenniveau. Draai met de wijzers mee voor het verhogen van het niveau, en tegen de wijzers in om het niveau te verminderen. Altijd u er zelf van vergewissen dat de volume-regeling op minimum is gezet voordat de spanning wordt ingeschakeld.

(11) Functiekiezer

De functiekiezer werkt alleen wanneer de tape meeluister (monitor) knoppen in de ontgrendelde stand (OFF) zijn. Hij wordt gebruikt voor het kiezen van programma geluidsbronnen: Eén van beide PHONO knoppen indrukken om te luisteren naar het signaal van de platenspeler, de Tuner knop voor het signaal van de tuner en

de AUX-knop voor het signaal van de apparatuur aangesloten op de AUX-aansluitbus. De PHONO knoppen maken het mogelijk beide magnetische of MC type elementen op uw platenspeler te gebruiken. Gebruik de MM knop voor het magnetische type element en de MC knop voor het MC type element. LED indicatoren boven de respectievelijke knoppen tonen welke functie er wordt gekozen.

(12) Tape monitorknoppen

Wordt gebruikt voor het beluisteren van het signaal van het tape-deck. Druk de met het opschrift TAPE 1 gemerkte knop in, voor het deck aangesloten op de TAPE 1 aansluitbussen en de knop met het opschrift TAPE 2 voor het deck aangesloten op de TAPE 2 aansluitbussen. Dubbing (tape kopiëren) is alleen mogelijk van het TAPE 1 naar het TAPE 2 deck.

Wanneer de knoppen zijn ingedrukt zal een LED indicator boven iedere knop oplichten.

BEDIENING

- Voordat u het apparaat gaat gebruiken controleer eerst of alle verbindingen op de juiste manier tot stand zijn gebracht.
- Altijd u er zelf van vergewissen dat de volume-regeling op minimum is gezet voordat de spanning wordt ingeschakeld.
- Omdat het beveiligingscircuit geactiveerd is, zal het apparaat pas na een paar seconden nadat de spanning is ingeschakeld in werking treden.
- Kies speaker-knop A of B (of beide) voor de luidsprekersystemen, die u gaat gebruiken.
- Wanneer hoofdtelefoons worden gebruikt, zet beide speaker-knoppen dan op de vrijgeschakelde (OFF) stand.
- De bedieningsorganen van de graphic equalizer, balansregelaar, correctieknop (equalizer), subsonic filterknop, mode-knop en loudness-knop instellen naar keuze.

Luisteren naar het signaal van de platenspeler

1. Zet de tape monitorknoppen op OFF.
2. De PHONO-MM knop indrukken als het element van uw platenspeler van het magnetische type is, of de PHONO-MC knop indruk-

ken als het een MC type is.

3. Begin met het afspelen, dan het volume opdraaien.

Luisteren naar signaal van tuner of apparatuur aangesloten op AUX aansluitbus

1. Zet de tape monitorknoppen op OFF...
2. Om naar uitzendingen te luisteren, de TUNER-knop op de functiekiezer indrukken. Voor gebruik van apparatuur aangesloten op de AUX-aansluitbus, de AUX-knop indrukken.
3. Stem af op het gewenste station, of zet de apparatuur aangesloten op de AUX-aansluitbus in de weergave mode.
4. Draai het volume op.

Weergeven van tape-deck

1. Druk één van beide tape monitorknoppen, TAPE 1 of TAPE 2 in, naar gelang van het tape-deck dat u wilt gaan gebruiken.
2. Start de weergave.
3. Draai het volumenniveau op.

Opnemen van programmabron

de gewenste programmabron op de hierboven beschreven manier weer. Het signaal van de programmabron wordt naar de TAPE MONITOR OUT aansluitbussen gezonden. Zet het tape-deck in de opnamestand voor het opnemen van het signaal. Gedurende het opnemen zullen de volumeregelaar en de bedieningsorganen van de graphic equalizer geen effect hebben op het signaal dat uit de TAPE MONITOR OUT aansluitbussen op het achterpaneel komt.

Kopiëren van banden

Twee tapedecks worden gebruikt in het van tape-naar-tape overnemen (kopiëren). Met dit apparaat is het alleen mogelijk om van TAPE 1 naar TAPE 2 te kopiëren.

1. Druk de tape monitorknop TAPE 1 in (2-KOPPEN TAPE DECK).

Druk beide tape monitorknoppen TAPE 1 en TAPE 2 in (3-KOPPEN TAPE DECK/MONITOR).

2. Zet "TAPE 1" deck in de weergeveestand en het "TAPE 2" deck in de opnamestand en het kopiëren zal beginnen. Gedurende het tape kopiëren kunnen de volumeregelaar en de bedieningsorganen van graphic equalizer naar de gewenste stand worden ingesteld, sinds het gebruik van deze regelaars geen effect op het opnamesignaal heeft.

HET BEVEILIGINGSCIRCUIT

In de RA-700 zijn alle mogelijke veiligheidsvoorzieningen ingebouwd door een combinatie van meerdere veiligheidscircuits om eventuele ongelukken en schade te voorkomen.

Als voor welke rede dan ook het beveiligingscircuit wordt ingeschakeld, zullen de luidsprekers plotseling stom vallen, en de beveiligingsmeter zal tegelijkertijd oplichten.

Als er geen geluid uitkomt, kan het te wijten zijn aan de werking van het beveiligingscircuit. Eerst, draai de stroom uit en trek de stekker uit het stopcontact en controleer zorgvuldig dat de luidsprekersnoeren niet kortgesloten zijn.

Na het controleren van de bovengenoemde punten, schakel de stroom in en het beveiligingscircuit zal dan automatisch gedeactiveerd worden en het apparaat begint weer te werken.

SPANNINGSOMZETTING

Niet verkrijgbaar voor G.B., Canada en Scandinavië

De unit kan op wisselspanningen van 120V, 220V of 240V worden gebruikt. Het aan u geleverde apparaat zou alreeds op de juiste netspanning voor uw gebied moeten zijn ingesteld. Niettemin als u verhuisd naar een gebied waar een afwijkende netspanning wordt gebruikt, kan de netspanning met de hand worden omgezet.

VERZEKERT U ER VAN, DAT HET DECK NIET ONDER STROOM STAAT, WANNEER U DEZE HANDELING UITVOERT.

Voor het omzetten van de netspanning, verwijder het naamplaatje op het achterpaneel, waardoor het mogelijk wordt de spanningskiezer (VOLTAGE SELECTOR) te bereiken. Gebruik een schroevendraaier om de spanningskiezer op de gewenste netspanning te draaien.

BROM EN RUIS

In elke hi-fi installatie, kan brom ontstaan door het tussenschakelen van een platenspeler, tuner, versterkers en luidsprekers, als een resultaat van de snoeren, verschillende aardes van de snoeren, of de plaatsing van de compo-

nenten. Als brom met uw apparaat optreedt, maak dan alles behalve de luidsprekers van het apparaat, los.

Sluit de platenspeler aan, als brom of jank optreedt zet de platenspeler dan op een andere plaats zo ver mogelijk verwijderd van de luidsprekers.

Gebrom kan ook geïnduceerd worden bij foutieve aansluitingen of wanneer deze snoeren te dicht bij een sterk wisselstroomveld liggen.

Wanneer uw apparaat storing opvangt gedurende het ontvangen van uitzendingen, is de oorzaak vaak afkomstig van buitenaf zoals tl-buizen en huishoudelijke apparaten die een motor of thermostaat gebruiken, of andere apparaten die storingen kunnen induceren.

Eén van beide het apparaat op een andere plaats weg van de storingsbron zetten, of een verbeterde buitenantenna zal uw probleem gemakkelijk oplossen.

In het geval dat u de oorzaak niet kunt vinden, raadpleeg dan uw handelaar of bevoegde elektriciën.

SPECIFICATIES

Continue uitgangsvermogen40 watt per kanaal, min. RMS beide kanalen uitgestuurd bij 8 ohm van 20 tot 20.000Hz met niet meer dan 0,009% totale harmonische vervorming.
Totale harmonische vervorming	(20 tot 20.000Hz van AUX) Niet meer dan 0,009% (continue nominaal uitgangsvermogen) Niet meer dan 0,005% (1/2 continue nominaal uitgangsvermogen) Niet meer dan 0,01% (1 watt per kanaal uitgangsvermogen 8 ohm)
Intermodulaire vervorming	(60Hz : 7kHz = 4 : 1) Niet meer dan 0,009% (continue nominaal uitgangsvermogen) Niet meer dan 0,009% (1/2 continue nominaal uitgangsvermogen) Niet meer dan 0,01% (1 watt per kanaal uitgangsvermogen 8 ohm)
Uitgang: Luidspreker	A, B (8-16 ohm), A (8-16 ohm) + B (8-16 ohm)
Hoofdtelefoon8-16 ohm
Dempingsfactor55 (20 tot 20.000Hz, 8 ohm)
Ingangsgevoeligheid/impedantie:	
PHONO (MC)02mV/100 ohm
PHONO (MM)2,5mV/47 kilo ohm
TUNER, AUX150mV/39 kilo ohm
TAPE MONITOR 1, 2150mV/39 kilo ohm
Overbelastingsniveau (T.H.D. 0,01%, 1kHz):	
PHONO (MC)38mV
PHONO (MM)390mV
AUX5V
Frequentiebereik:	
PHONO20-100.000Hz, $\pm 0,5$ dB (RIAA STD)
AUX5-70.000Hz, +0dB, -1.0dB
Toonregeling:	
Graphic equalizer40, 90, 200, 450, 1k, 2,5k, 6,5k, 16kHz/ ± 12 dB
Geluidsstrekte (LOUDNESS)	+10dB (100Hz), +4dB (10kHz) (volumeregelaar op -40 dB stand gezet)
Signaal-ruisverhouding (IHF A netwerk):	
PHONO (MC)66dB
PHONO (MM)87dB
TUNER, AUX98dB
TAPE MONITOR 1, 298dB
Subsonic filter	-3 dB/16Hz

ALGEMEEN

Netspanning120V/60Hz, 220V/50Hz, 240V/50Hz, of 120, 220, 240V/50-60Hz
Stroomverbruik250 watt
Afmetingen430 (B) x 91 (H) x 293 (D)mm
Gewicht7,2kg

- Specificaties kunnen ten gevolge van verbetering zonder voorafgaande kennisgeving gewijzigd worden.

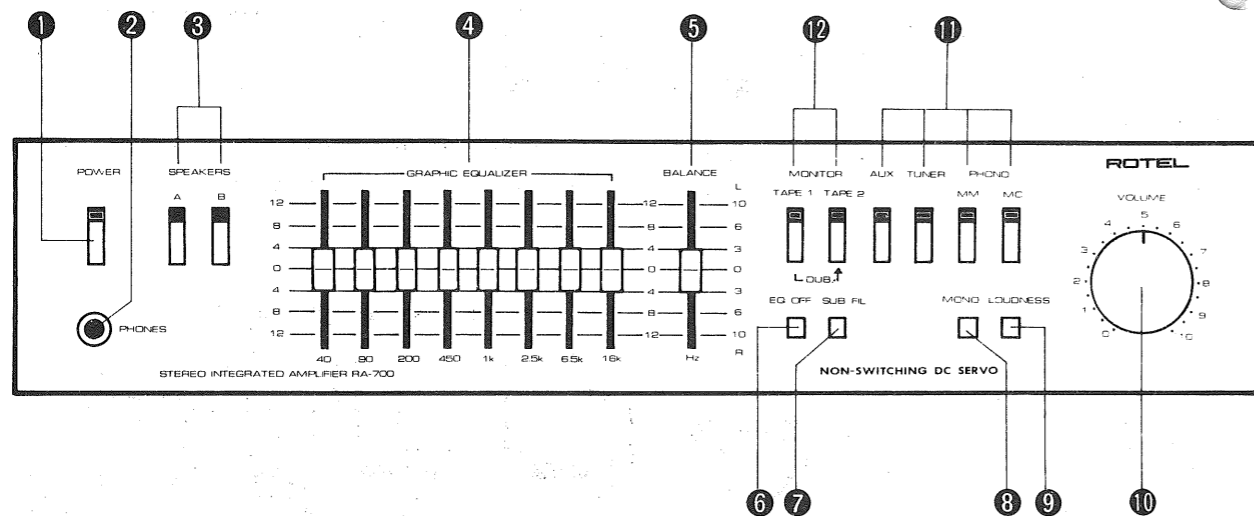

ESPAÑOL

AMPLIFICADOR ESTEREO INTEGRADO SERVO CC NO CONMUTADOR RA-700

INTRODUCCION

Ante todo quisiéramos agradecerle la compra de un producto audio Rotel. Los productos audio Rotel incorporan la tecnología electrónica más reciente y nuestra larga experiencia como fabricantes especializados de equipos audio. Confiamos que la alta calidad de sonido y excelente rendimiento del aparato le satisfarán plenamente, y que gozará con la belleza funcional lograda mediante el concepto de ingeniería humana.

Antes de empezar a usar la unidad, lea detenidamente este manual y familiarícese con el modo de uso correcto y con todas las conexiones. Esperamos que disfrute óptimo rendimiento por muchos años.

ANTES DEL USO/ ALIMENTACION

Para máxima seguridad, observar las siguientes instrucciones:

1. Usare una toma en pared o RR-700* para alimentación.

Enchufar el cordón de CA directamente a una toma de pared o RR-700* y no a una toma auxiliar en otro componente. Asegurarse de que el voltaje de la toma corresponde al de la unidad, visible en la placa del panel posterior.

2. Conexión y desconexión del cordón de CA

Tener cuidado de conectar o desconectar el cordón de CA sólo después de apagar la unidad con el interruptor de alimentación, a fin de evitar posibles choques de ruido o daño a los altavoces.

3. Ventilar bien la unidad

No tapar los agujeros de ventilación de arriba y de abajo de la unidad. Procurar proveer amplio espacio de ventilación alrededor de la unidad. La mala ventilación puede producir daño debido a calor excesivo.

4. No abrir el gabinete

Para evitar choque eléctrico o daño al componente, no abrir nunca el gabinete. Si, por error, cae algo extraño dentro de la unidad, desconectar la toma de pared y consultar a un especialista cualificado o al distribuidor.

5. Instalación

Procure colocar la unidad en un sitio plano libre de humedad, vibración, altas temperaturas y protegido de la luz solar directa. Cuide no situar la unidad en espacios mal aireados, como junto a una pared o estantería. Una ventilación insuficiente causa efectos indeseables en la unidad.

6. Transporte de la unidad

Al transportar la unidad quitar el cordón de CA de la toma de pared, y todos los demás cables de conexión del panel posterior para evitar romper los cables y cortocircuitos.

7. Si se moja la unidad

Si se mojara la unidad, desconectarla inmediatamente y consultar a un especialista cualificado o al distribuidor.

8. Limpieza y mantenimiento

No usar productos químicos como bencina o disolventes en el panel frontal. Limpiar siempre la unidad con un paño suave y seco.

9. Conservar el manual del usuario

Conservar el manual del usuario cerca de la

unidad y anotar en la cubierta el número de serie (situado en el panel posterior).

*Rotel Remote Control Center RR-700

ALTAVOCES

La unidad permite conectar dos sistemas de altavoces de 8 a 16 ohms de impedancia. Antes de conectarlos, no olvidar comprobar la impedancia, que debe estar indicada por detrás de los altavoces o en el manual de instrucciones.

CONEXION DE ALTAVOCES

En el panel posterior del RA-700 hay dos pares de terminales para altavoces, "A" y "B" a los que se puede conectar dos sistemas de altavoces. Conectar los cables del altavoz derecho a los terminales "R" de "A" (o "B"), y los cables del altavoz izquierdo a los terminales "L" de "A" (o "B"). Confirmar que el cable "+" del altavoz está conectado al terminal "+" y el cable "-" al terminal "-".

Quitar la cubierta de cloruro de polivinilo de 1,0cm que protege el extremo de cada cable para dejar descubiertos los alambres. Retorcer los alambres apropiadamente y soldarlos para que la punta quede sólida.

Los terminales son de tipo metido a tornillo. Meter el extremo del cable en el hueco del terminal y girar el botón hacia la derecha unos 120 grados hasta el tope y el cable quedará fijo.

CONEXION DE COMPONENTES

Todos los componentes audio necesarios se conectan al panel posterior de la unidad usando cables con clavijas RCA. Véase la ilustración para conexiones completas. Al conectar los cables RCA comprobar que las marcas L (izquierda) y R (derecha) se corresponden en cada componente. El cable a tierra del giradiscos se conecta al terminal marcado GND en el amplificador.

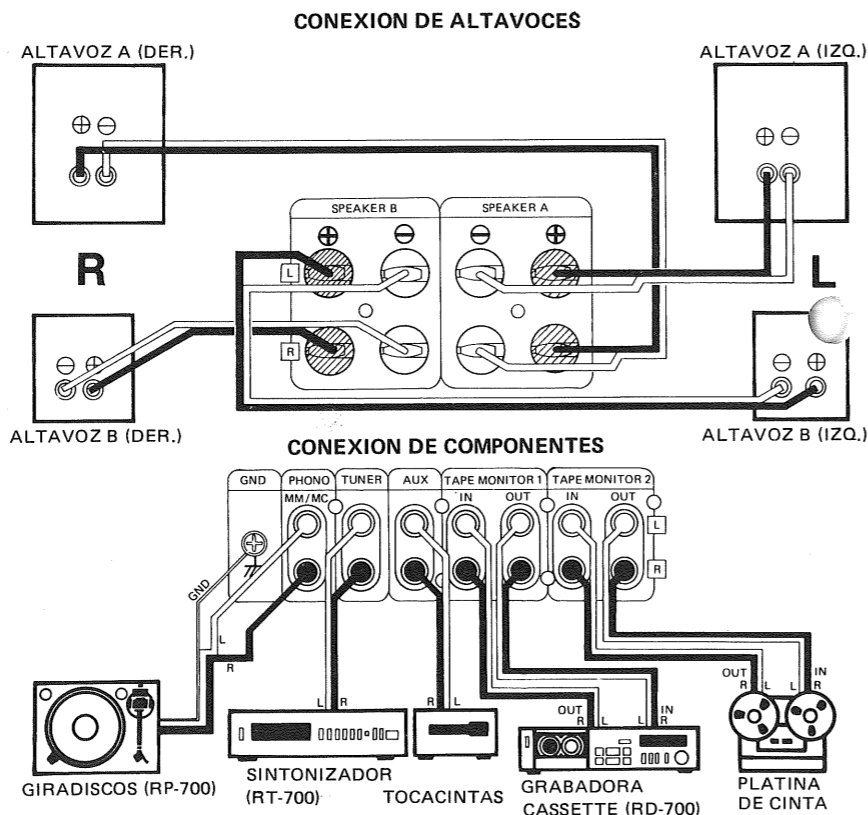

INTERRUPTORES Y CONTROLES

(1) Botón Power

Pulsando este botón se enciende la unidad, y el indicador LED sobre el botón luce. Volviendo a pulsarlo se apaga la unidad.

(2) Toma para auriculares

Enchufar los auriculares en esta toma para audición privada. Al usar auriculares, se debe dejar libres los botones SPEAKER A y B para que el sonido solo se oiga en los auriculares. El nivel de volumen en los auriculares se regula con el control de volumen.

(3) Botones de altavoces (A, B)

Con estos botones se selecciona el sistema de altavoces deseado. Pulsar el botón A o B para activar el sistema de altavoces conectado en el panel posterior a los terminales A o B respectivamente. Pulsando los botones A y B se activan ambos sistemas de altavoces. Si se tiene conectado un solo sistema de altavoces, pulsar sólo el botón correspondiente, y dejar el otro botón en OFF. De lo contrario no se producirá sonido.

(4) Controles del Ecuilizador Gráfico

Los controles deslizantes permiten ajuste fino de la calidad tonal entre ± 12 dB respecto a las frecuencias centrales (40, 90, 200, 450, 1k, 2,5k, 6,5k y 16kHz). Deslizándolo hacia arriba el control aumenta la respuesta, y hacia abajo disminuye. Usando los controles eficazmente se logra sonido óptimo.

(5) Control de Balance

Regula el balance del sonido de los altavoces. Subiendo el control se cambia el centro del sonido hacia la izquierda, y bajándolo se cambia hacia la derecha. En la posición "0" se produce el mismo nivel de sonido en ambos altavoces.

(6) Botón del Ecuilizador

Pulsando este botón se elimina la función del ecualizador gráfico. Pulsándolo nuevamente se activa la función del ecualizador. Usando este botón se puede lograr respuesta lineal inmediatamente y se puede comparar la calidad sonora.

(7) Filtro Subsónico

Elimina el ruido en las bajas frecuencias sin

afectar la calidad sonora. Con el botón en la posición hundida se cortan las frecuencias por debajo de 16Hz en -6 dB/octave, reduciendo los efectos subsónicos perturbadores causados por ondulación del disco o choque producido por la aguja al posarse sobre el disco.

(8) Botón de Mono

Con el botón hundido las señales se oyen monoauralmente. Con el botón suelto las señales estereo se oyen estereofónicamente.

(9) Botón Loudness

Este botón se usa en audición a poco volumen para compensar la pérdida de sensibilidad del oído humano en bajas y altas frecuencias. Al usar este botón se refuerzan los bajos y agudos para proveer calidad sonora natural.

(10) Control Volume

Usado para regular el nivel de volumen. Se aumenta girándolo a la derecha y se disminuye a la izquierda. Antes de encender, poner el control Volume al mínimo.

(11) Selector de Función

El selector de función actúa solo cuando los botones TAPE MONITOR están sueltos (OFF). Se usa para seleccionar las fuentes de programa. Pulsar el botón PHONO para oír las señales del giradiscos, TUNER para las del sintonizador y AUX para las del equipo conectado al terminal AUX.

Los botones PHONO permiten usar cartucho magnético o MC en el giradiscos. Usar el botón MM para cartucho magnético, y el botón MC para el de tipo MC.

Los indicadores LED sobre los respectivos botones señalan la función en uso.

(12) Botones del Monitor de Cinta

Usados para oír la señal de la grabadora. Pulsando el botón TAPE 1 o TAPE 2 para la grabadora conectada a los terminales TAPE 1 y TAPE 2 respectivamente. Solo se puede copiar de la grabadora TAPE 1 a TAPE 2.

Un indicador LED sobre cada botón señala el botón usado.

OPERACION

• Antes de comenzar la operación, comprobar si todas las conexiones están correctas.

• Antes de encender, poner el control Volume al mínimo.

• Debido a la activación del circuito de protección, la unidad tarda unos segundos en funcionar tras encenderla.

• Pulsar el botón SPEAKER A o B (o ambos) según el sistema(s) de altavoces que se desee usar.

• Si se usa auriculares, dejar los botones SPEAKER salientes.

• Se puede disponer los controles del ecualizador gráfico, de balance, el botón del ecualizador, el botón del filtro subsónico, el de modo y el de sonoridad (Loudness) como se desee.

Audición con giradiscos

1. Poner los botones TAPE MONITOR en OFF.

2. Pulsar el botón PHONO-MM si el cartucho del giradiscos es magnético o PHONO-MC si es de tipo MC.

3. Comenzar a tocar y luego subir el volumen.

Audición de la señal del sintonizador o equipo conectado al terminal AUX

1. Poner los botones TAPE MONITOR en OFF.

2. Para oír emisiones de radio, pulsar el botón TUNER del selector de función. Para oír el equipo conectado al terminal AUX, pulsar el botón AUX.

3. Sintonizar la emisora deseada o disponer el equipo conectado al terminal AUX para reproducción.

4. Subir el nivel de volumen.

Reproducción de grabadora

1. Pulsar el botón TAPE 1 o TAPE 2 según la cinta que se desee escuchar.

2. Comenzar a reproducir.

3. Subir el volumen al nivel deseado.

Grabación de una fuente de programas

Reproducir la fuente de programa deseada siguiendo los pasos mencionados arriba. La señal de la fuente aparecerá en los terminales TAPE MONITOR OUT. Disponer la grabadora para grabar la señal. Durante la grabación, el uso de los controles de volumen, del ecualiza-

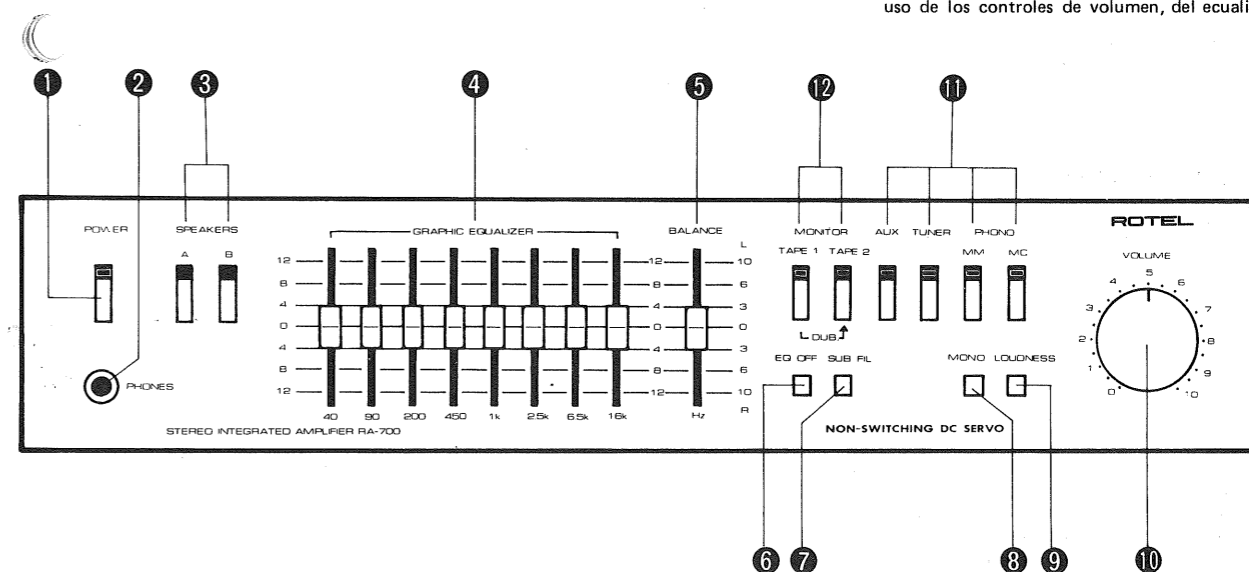

dor gráfico, etc., no afecta la señal enviada al terminal TAPE MONITOR OUT del panel posterior.

Copia de cintas

Para copiar de cinta a cinta se usan dos grabadoras. La unidad permite copiar de TAPE 1 a TAPE 2 solamente.

1. Pulsar el botón TAPE 1 (GRABADORA DE 2 CABEZAS).

Pulsar los dos botones TAPE 1 y TAPE 2 (GRABADORA DE 3 CABEZAS/MONITOR).

2. Disponer la grabadora de TAPE 1 para reproducir y la de TAPE 2 para grabar, así comienza la copia. Durante la copia de cintas, se puede oír la señal disponiendo el control de volumen, los controles del ecualizador gráfico, etc. como se desee, ya que esto no afecta la grabación.

CIRCUITO DE PROTECCION

El RA-700 incorpora todas las medidas de seguridad posibles combinando múltiples circuitos de protección para prevenir accidentes o daño.

Si, por alguna razón, se activa el circuito de protección, cesará de repente el sonido de los altavoces.

Si no se produce ningún sonido, puede deberse al funcionamiento del circuito de protección. Primero se debe apagar la unidad y desenchufarla, y comprobar que en los cables de los altavoces no hay cortocircuito.

Tras comprobar los anteriores puntos, encender de nuevo la unidad: el circuito de protección se desactivará automáticamente y la unidad seguirá funcionando.

SELECCION DE VOLTAJE

No disponible para Reino Unido, Canadá ni Escandinavia

La unidad posee equipo de voltaje variable que puede funcionar con 120V, 220V o 240V. Su unidad debe estar ya fijada para el voltaje correspondiente a su área de residencia. No obstante, si Ud. se traslada a otra área de voltaje diferente, puede cambiar el ajuste del voltaje manualmente. DESCONECTE EL APARATO DE LA RED ANTES DE INTENTAR CAMBIAR EL VOLTAJE. Para comprobar el voltaje fijado, quite la placa del panel posterior y busque el VOLTAGE SELECTOR. Use un destornillador para girar el selector de voltaje hasta el valor requerido.

ZUMBIDO Y RUIDO

En cualquier instalación de alta fidelidad puede producirse zumbido, debido a la interconexión de tocadiscos, sintonizador y amplificador, y altavoces, como resultado del cableado, diferente toma a tierra o ubicación de los componentes.

Si se produce zumbido en la unidad, desconectar todo excepto los altavoces.

Conectar el tocadiscos y si aparece zumbido o aullido, alejar lo más posible el tocadiscos de los altavoces.

El zumbido puede deberse también a conexiones defectuosas o a pasar los cables demasiado cerca de un campo CA intenso. Cuando la unidad presenta ruidos durante la recepción de radio, las causas suelen ser objetos externos como lámparas fluorescentes y aparatos domésticos con motor o termostatos u otros que pueden inducir ruido.

El problema puede resolverse trasladando la unidad lejos de las fuentes de ruido o usando una buena antena en el exterior. En caso de no

poder descubrir la causa, consúltese a un distribuidor o un especialista cualificado.

ESPECIFICACIONES

Potencia continua de salida40 vatios por canal, RMS mín., ambos canales excitados a 8 ohmios desde 20 a 20.000Hz con no más de 0,009% de distorsión armónica total.
Distorsión armónica totalNo más de 0,009% (salida de potencia nominal continua) .No más de 0,005% (1/2 salida de potencia nominal continua)
Distorsión de intermodulaciónNo más de 0,009% (salida de potencia nominal continua) .No más de 0,009% (1/2 salida de potencia nominal continua)
Salida: AltavozA, B (8-16 ohmios), A (8-16 ohmios) + B (8-16 ohmios)
Auriculares8-16 ohmios
Factor de amortiguación55 (20 a 20.000Hz, 8 ohmios)
Sensibilidad/impedancia de entrada:	
PHONO (MC)0,2mV/100 ohmios
PHONO (MM)2,5mV/47 kohmios
TUNER, AUX.150mV/39 kohmios
TAPE MONITOR 1, 2150mV/39 kohmios
Nivel de sobrecarga (D.A.T. 0,01%, 1kHz):	
PHONO (MC)38mV
PHONO (MM)390mV
AUX5V
Respuesta de frecuencia:	
PHONO20-100.000Hz, ±0,5dB (RIAA STD)
AUX5-70.000Hz, +0dB, -1,0dB
Control de tono:	
Ecualizador40, 90, 200, 450, 1k, 2,5k, 6,5k, 16kHz/±12dB
LOUDNESS+10dB (100Hz), +4dB (10kHz)
(control de volumen en la posición -40dB)	
Relación señal/ruido (IHF, red A):	
PHONO (MC)66dB
PHONO (MM)87dB
TUNER, AUX.98dB
TAPE MONITOR 1, 298dB
Filtro subsónico-3dB/16Hz
MISCELANEA	
Alimentación120V/60Hz, 220V/50Hz, 240V/50Hz, o 120, 220, 240V/50-60Hz
Consumo250 vatios
Dimensiones (total)An 430mm x Al 91mm x Fo 293mm
Peso (neto)7,2kg

- Especificaciones y diseño sujetos a cambio sin previo aviso.

ITALIANO

AMPLIFICATORE INTEGRATO SERVO DC STEREO "NON-SWITCHING RA-700

INTRODUZIONE

Noi della Rotel desideriamo ringraziarLa per l'acquisto del nostro prodotto audio. I prodotti audio della Rotel sono destinati ad utilizzare la più recente tecnologia elettronica e incorporano la nostra lunga esperienza di produttori specializzati di apparecchi audio. Siamo sicuri che Lei rimarrà soddisfatto dell'alta qualità del suono e della sua prestazione, e che Lei trarrà piacere dalla bellezza funzionale raggiunta attraverso un concetto umano-tecnico.

Prima di iniziare l'uso dell'apparecchio, La consigliamo di leggere attentamente questo manuale di istruzioni per rendersi padrone delle varie maniere d'uso dell'apparecchio e dei collegamenti.

Speriamo che Lei possa godere di una prestazione di prima qualità per molti anni a venire.

PRIMA DI PORSI IN ASCOLTO/ALIMENTAZIONE

Seguire le seguenti istruzioni per ottenere la massima sicurezza:

1. Usare una presa da parete o RR-700* per l'alimentazione di potenza
Assicurarsi di collegare il cavo di linea di CA direttamente ad una presa da parete domestica o RR-700* e non ad una presa ausiliaria su un altro componente.

Assicurarsi che il voltaggio della presa corrisponda al valore dichiarato per l'unità come si può verificare sulla targhetta sul pannello posteriore.

2. Collegamento e scollegamento del cavo di CA
Assicurarsi di collegare o scollegare il cavo di CA solo dopo aver disattivato il pulsante di alimentazione, per prevenire possibili picchi di rumore o danneggiamenti agli speaker.

3. Ventilare convenientemente l'unità
otturare mai alcun foro di ventilazione sulla parte superiore o inferiore dell'unità. Assicurarsi anche di fornire ampio spazio di ventilazione attorno all'unità.

Una scarsa ventilazione può tradursi in danneggiamento dovuto all'eccesso di calore.

4. Non aprire il cofano dell'unità
Al fine di evitare shock elettrici o danneggiamento al componente, non aprire mai il cofano. Se un oggetto estraneo cade all'interno dell'unità per errore, interrompere l'alimentazione disconnettere la spina dalla presa di parete e consultare un elettricista qualificato o il Vostro fornitore.

5. Installazione
Assicurarsi che l'unità sia collocata su di un supporto piano e ben livellato, in cui sia protetta da umidità, vibrazioni, alte temperature e non direttamente esposta alla luce del sole. Fare attenzione a non collocare l'unità in uno spazio molto ristretto come, ad esempio, vicino ad una parete, oppure su uno scaffale di una libreria - Una scarsa ventilazione produrrà indesiderabili effetti sull'unità.

6. Come muovere l'unità
Quando si trasporta, disinserire il cavo CA dalla presa di parete così come tutti gli altri cavi

collegati al pannello posteriore, per prevenire rotture dei collegamenti o corti circuiti.

7. Se l'unità si bagna
Se l'unità si dovesse bagnare disconnettere immediatamente il cavo CA e consultate il Vostro fornitore o elettricista qualificato.

8. Pulizia e manutenzione
Non usare prodotti chimici come benzina o diluenti sul pannello frontale. Usare sempre un panno morbido ed asciutto per pulire l'unità.
9. Consultare il manuale dell'utente.
Conservare il manuale dell'utente vicino all'unità e scrivere sulla copertina il numero di serie (che si trova sul pannello posteriore).

*Rotel Remote Control Center RR-700

CASSE ACUSTICHE

L'apparecchio permette l'adattamento di due sistemi di casse acustiche. Si consiglia l'uso di casse acustiche con un grado di impedenza da 8 a 16 ohms. Prima di collegare il Vostro sistema di casse acustiche, assicurarsi di controllare la impedenza, la quale sarà probabilmente indicata sul retro della cassa acustica, o sul manuale d'istruzioni.

COLLEGAMENTO DEI DIFFUSORI

Sul pannello posteriore dell'RA-700 ci sono due terminali, "A" e "B", ai quali possono esse-

re collegati due sistemi di diffusori. Collegare i capocorda del diffusore di destra al terminale contrassegnato "R" del terminale "A" (o "B") e i capocorda del diffusore di sinistra al terminale contrassegnato "L" di "A" (o "B"), Assicurarsi che i capocorda "+" dei diffusori siano collegati ai terminali contrassegnati "+" e che i capocorda "-" siano collegati ai terminali contrassegnati "-".

Togliere 1cm del rivestimento al cloruro di polivinile dall'estremità di ogni capocorda dei diffusori per esporre i fili nudi. Torcere i fili nudi accuratamente e saldare la punta estrema per renderla solida.

I terminali sono del tipo a vite incastrata. Inserire la fine del filo nel buco del connettore e girare a destra la leva per 120 gradi: quando questa s'arresta, il filo è fissato.

COLLEGAMENTO DEI COMPONENTI

Collegare tutti i componenti che si hanno a disposizione al pannello posteriore dell'unità usando dei cavi RCA. Consultare l'illustrazione per effettuare un corretto collegamento. Collegando i cavi RCA, assicurarsi di far corrispondere i contrassegni L (sinistra) e R (destra) su ogni componente. Collegare il filo di terra del giradischi al terminale contrassegnato GND sull'amplificatore.

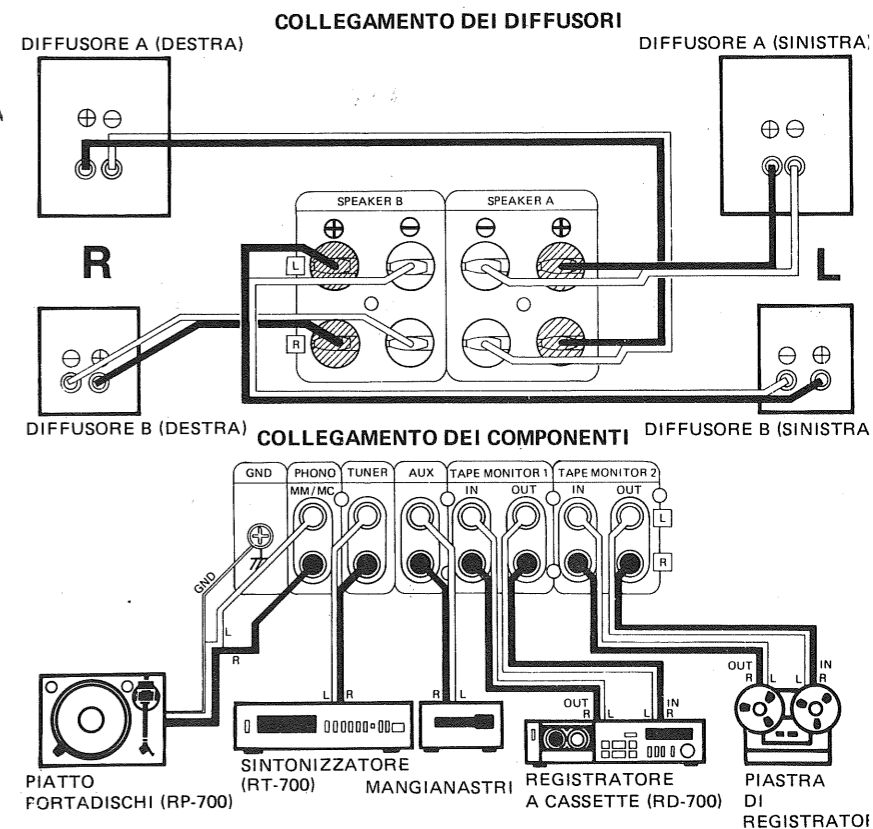

INTERRUTTORI E CONTROLLI

(1) Tasto di alimentazione

Premere questo tasto per accendere l'apparecchio. L'indicatore LED al di sopra del tasto si illumina quando l'apparecchio è acceso. Premendo il tasto una seconda volta, l'apparecchio si spegne.

(2) Presa per cuffia

Per un ascolto con cuffia, collegare una cuffia a questa presa. Entrambi i tasti dei diffusori dovrebbero essere disinseriti durante l'ascolto con cuffia.

Il controllo del volume regola il livello del volume del suono emesso dalla cuffia.

(3) Tasto casse acustiche

Questi tasti servono per selezionare il sistema di casse acustiche che si desidera utilizzare. Premere il tasto A per azionare il sistema di casse acustiche collegato alla spina di casse acustiche A che si trova sul pannello posteriore, e premere il tasto B per azionare il sistema collegato alla spina di casse acustiche B. Premendo ambedue i tasti A e B si attivano ambedue i sistemi di casse acustiche. Quando solo uno dei sistemi di casse acustiche è collegato, premere l'apposito tasto e lasciare l'altro in OFF. Altrimenti nessun suono sarà emesso.

(4) Controlli dell'equalizzatore grafico

Questi sono dei controlli a schivolo che permettono un buon fissaggio della qualità tonale entro ± 12 dB nelle rispettive frequenze di centro (40, 90, 200, 450, 1k, 2,5k, 6,5k e 16kHz). Alzare la leva per aumentare la risposta, e abbassare la leva per ridurla. Utilizzando questi controlli correttamente, si ricava un ottimo suono.

(5) Controllo dell'equilibrio

Regolare l'equilibrio dell'uscita del suono da ogni cassa. Quando si alza la leva, il centro dei suoni di destra e di sinistra si dirige verso sinistra, e, abbassandola, si dirige verso destra. Nella posizione '0', il suono risulta allo stesso livello nelle due casse.

(6) Tasto equalizzatore

Premere il tasto per disinserire il circuito dell'equalizzatore grafico. Ripremere il tasto per riavere la funzione dell'equalizzatore. Utilizzare

questo tasto quando si desidera avere una risposta uniforme immediatamente o per fare un confronto di qualità tonali.

(7) Tasto del filtro subsonico

Elimina i rumori nel livello di bassa frequenza senza rovinare la qualità del suono. Quando questo tasto è abbassato, si eliminano le frequenze sotto i 16Hz a -6 dB/ottava, riducendo i rumori subsonici che interferiscono, come il rumore di bassa frequenza causato dalla distorsione di un disco o dal colpo che risulta quando la puntina viene a contatto con il disco.

(8) Tasto del modo

Quando si abbassa questo tasto, tutti i segnali di entrata saranno sentiti in monofonia. Quando il tasto è sollevato i suoni stereo saranno riprodotti stereofonicamente.

(9) Tasto Loudness

Questo tasto viene utilizzato durante un ascolto a bassi livelli di volume per superare la perdita di sensibilità dell'orecchio umano a basse ed alte frequenze. Tramite questo tasto le frequenze di toni bassi e toni acuti vengono aumentate per rendere la qualità del suono più naturale.

(10) Controllo del volume

Regola il livello del volume. Roteato nella posizione estrema a sinistra, alcun suono verrà prodotto. Roteandolo in senso orario si aumenterà il livello del volume.

Assicurarsi sempre di posizionare il controllo del volume nella posizione minima prima di fornire alimentazione.

(11) Selettore delle funzioni

Il selettore delle funzioni opera solamente quando i tasti dei monitori del nastro sono sollevati (in OFF). Serve per selezionare la funzione da utilizzare. Premere il tasto PHONO per sentire il giradischi, il tasto TUNER per ascoltare la radio e il tasto AUX per il segnale proveniente dal componente collegato al terminale AUX. Il tasto PHONO permette l'uso di una testina magnetica o del tipo MC nel vostro giradischi. Usare il tasto MM per la testina magnetica e il tasto MC per la testina di tipo MC. Gli indicatori LED al di sopra delle rispettive funzioni mostrano la funzione selezionata.

(12) Tasti di controllo del nastro

Usati per sentire il segnale trasmesso dal registratore. Premere il tasto marcato TAPE 1 per il registratore collegato ai terminali TAPE 1, e il tasto marcato TAPE 2 per il registratore collegato ai terminali TAPE 2. La copia di nastri è solo possibile dalla piastra 1 alla piastra 2. Un indicatore al di sopra di ogni tasto si illumina quando il tasto è premuto.

OPERAZIONE

- Prima di iniziare ad operare verificare che tutte le connessioni siano eseguite in maniera corretta.
- Assicurarsi sempre di posizionare il controllo del volume nella posizione minima prima di fornire alimentazione.
- A causa dell'attivazione del circuito di protezione l'unità diverrà operativa pochi secondi dopo aver fornito alimentazione.
- Premere il tasto SPEAKER A o B (o entrambi) per il diffusore che avete intenzione di usare.
- Quando usate le cuffie disponete entrambi i tasti SPEAKER in posizione rilasciata (OFF).
- Fissare il controllo dell'equalizzatore grafico, il controllo del bilanciamento, il tasto equalizzatore, il tasto del filtro subsonico, il tasto del modo e il tasto del livello sonoro come si desidera.

Ascolto del segnale dai giradischi

1. I tasti di controllo del nastro devono essere in OFF.
2. Premere il tasto PHONO-MM se la testina del vostro giradischi è magnetica o il tasto PHONO-MC se la testina è del tipo MC.
3. Iniziare l'uso del giradischi. Aumentare il volume al livello desiderato.

Ascoltando il sintonizzatore o altri apparecchi collegati al terminale AUX

1. I tasti di controllo del nastro devono essere in OFF.
2. Per ascoltare programmi radio, premere il tasto TUNER nel selettore delle funzioni. Per usare l'apparecchio collegato al terminale AUX, premere il tasto AUX.
3. Sintonizzare la stazione desiderata o mettere il componente collegato al terminale AUX

4. Alzare il livello del volume.

Riascolto dalla piastra di registrazione

1. Premere uno dei due tasti di controllo del nastro, TAPE 1 o TAPE 2, secondo il registratore che si desidera utilizzare.
2. Iniziare il riascolto.
3. Aumentare il livello del volume.

Registrazione su nastro da una sorgente di programma

Effettuare l'ascolto della sorgente del programma prescelto seguendo il procedimento sopra menzionato. Il segnale dalla sorgente apparirà ai terminali TAPE MONITOR OUT. Porre la piastra di registrazione al modo di registrazione per registrare il segnale. Durante la registrazione, l'azionamento del controllo del volume e dei controlli dell'equalizzatore grafico non avrà alcun effetto sul segnale che risulta nel connettore TAPE MONITOR OUT nella parte posteriore del pannello.

Doppiaggio

Due piastre di registrazione sono necessarie per fare una copia di registrazione da nastro a nastro. L'unità permette di effettuare copie di registrazione da TAPE 1 a TAPE 2 solamente.

1. Premere il tasto TAPE 1 (REGISTRATORE CON 2 TESTINE).
2. Premere ambedue i tasti di controllo del nastro TAPE 1 e TAPE 2 (REGISTRATORE CON 3 TESTINE/MONITOR).

Porre la piastra 1 al modo di riascolto e la piastra 2 al modo di registrazione, quindi si inizierà l'operazione.

Durante la copia di un nastro, si può sentire il segnale per via del controllo del volume, dei controlli del equalizzatore grafico, ecc., regolati come si desidera, dato che non avranno nessun effetto sul segnale di registrazione.

CIRCUITO DI PROTEZIONE

L'RA-700 incorpora tutte le possibili misure di sicurezza combinando molteplici circuiti di protezione per prevenire danneggiamenti. Se per qualche ragione il circuito di protezione fosse attivato, ci sarà un'immediata interruzione del suono dagli speaker.

Se viene prodotto alcun suono, la ragione può essere dovuta al funzionamento del circuito di protezione. Prima interrompere l'alimentazione disconnettere la spina dalla presa di elettricità e controllare con certezza che i cavi dello speaker non siano cortocircuitati.

Dopo il controllo dei punti sopradescritti, inserire l'alimentazione e il circuito di protezione sarà immediatamente disattivato e l'unità ricomincerà di nuovo a funzionare.

SELEZIONE DI VOLTAGGIO

Non disponibile per Regno Unito, Canada e Scandinavia

L'unità è a voltaggio variabile con alimentazione da 120V, 220V o 240V. La Vostra unità dovrebbe essere già predisposta all'adeguato voltaggio in uso nella Vostra zona. Comunque se Vi trasferite in una zona in cui il voltaggio sia diverso, la selezione di voltaggio può essere commutata manualmente. SIATE SICURI CHE LA VOSTRA UNITÀ NON SIA COLLEGATA ALLA SORGENTE DI POTENZA PRIMA DI EFFETTUARE TALE COMMUTAZIONE. Per controllare la selezione di voltaggio togliere

la targhetta sul pannello posteriore e posizionare il selettore di voltaggio (VOLTAGE SELECTOR). Usare un cacciavite per impostare il selettore al voltaggio richiesto.

RONZIO E RUMORE

In qualsiasi impianto di alta fedeltà il ronzio può essere causato dall'interconnessione del giradischi, sintonizzatore e amplificatore e speaker come risultato dei collegamenti elettrici, di diverse messe a terra o della collocazione dei componenti.

Se con la Vostra unità riscontrate ronzio, disconnettete ogni componente dall'unità tranne gli speaker. Collegare il giradischi e se compare ronzio o mormorio, allontanate il giradischi dagli speaker tanto quanto è possibile. Notare che il ronzio può essere anche indotto da collegamenti difettosi di cavi o dal fatto che i cavi corrono troppo vicino ad un

forte campo CA.

Quando la Vostra unità capta rumore durante la ricezione di trasmissioni, le cause fondamentalmente sono dovute a oggetti esterni, come lampade fluorescenti o apparecchi d'uso domestico che funzionano con motori o termostati o altri che possano indurre rumore.

O ricollocando di nuovo l'unità lontano da sorgenti di rumore o usando un'antenna esterna di migliori prestazioni, si può prontamente risolvere il problema.

Nel caso in cui non riusciate a scoprire la causa del rumore, consultate il Vostro fornitore o un elettricista qualificato.

CARATTERISTICHE TECNICHE

Potenza massima erogata40 W per canale, min. RMS, con entrambi i canali in funzione a 8 ohm da 20 a 20.000Hz con non più del 0,009% di distorsione armonica totale.
Distorsione armonica totaleNon più del 0,009% (erogazione di potenza continua) (20-20.000Hz da AUX) .Non più del 0,005% (1/2 erogazione di potenza continua) .Non più del 0,01% (1 W per canale di potenza di uscita 8 ohm)
Distorsione per intermodulazioneNon più del 0,009% (erogazione di potenza continua) (60Hz : 7kHz = 4 : 1) .Non più del 0,01% (1 W per canale di potenza di uscita 8 ohm)
Uscita: DiffusoreA, B (8-16 ohm), A (8-16 ohm) + B (8-16 ohm)
Cuffia8-16 ohm
Fattore di smorzamento55 (da 20 a 20.000Hz, 8 ohm)
Sensibilità d'ingresso/impedenza:	
PHONO (MC)0,2mV/100 ohm
PHONO (MM)2,5mV/47 kohm
TUNER, AUX150mV/39 kohm
TAPE MONITOR 1, 2150mV/39 kohm
Livello di sovraccarico (T.H.D. 0,01%, 1kHz):	
PHONO (MC)38mV
PHONO (MM)390mV
AUX5V
Risposta in frequenza:	
PHONO	20-100.000Hz, $\pm 0,5$ dB (RIAA STD)
AUX	da 5 a 70.000Hz, +0dB, $-1,0$ dB
Controlli di tono:	
Equalizzatore grafico40, 90, 200, 450, 1k, 2,5k, 6,5k, 16kHz/ ± 12 dB
LOUDNESS+10dB (100Hz), +4dB (10kHz) (comando del volume posto a -40 dB)
Rapporto segnale/rumore (Rete A, IHF):	
PHONO (MC)66dB
PHONO (MM)87dB
TUNER, AUX98dB
TAPE MONITOR 1, 298dB
Filtro subsonico -3 dB/16Hz

VARIE

Alimentazione120V/60Hz, 220V/50Hz, 240V/50Hz, o 120, 220, 240V/50-60Hz
Consumo250 W
Dimensioni430 (L) x 91 (A) x 293 (B)mm
Peso (netto)7,2kg

- Le caratteristiche tecniche sono soggette a cambiamenti senza preavviso per permettere l'apporto di migliorie.

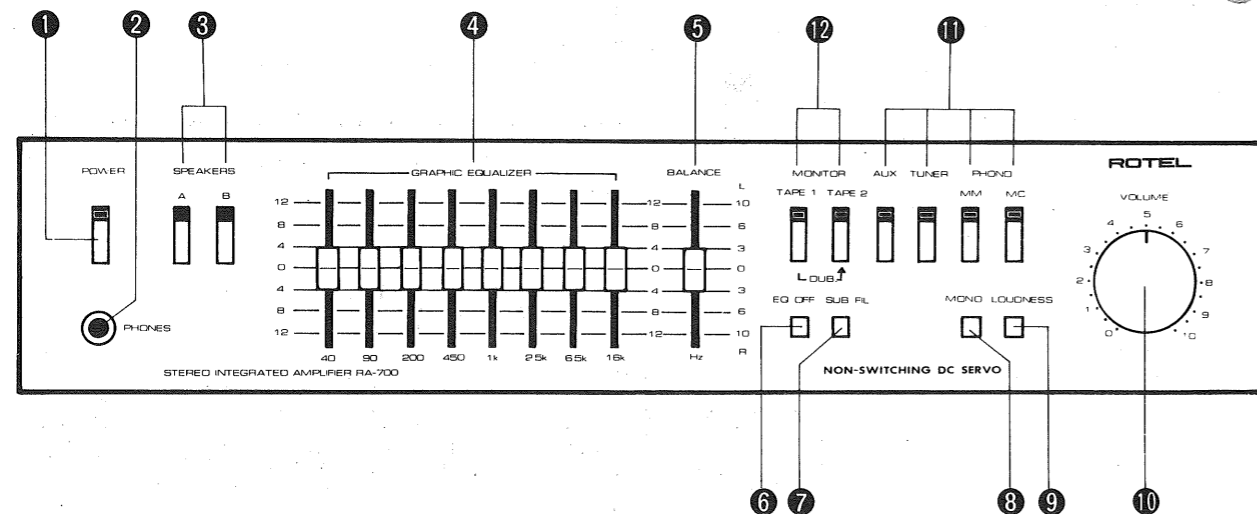

SVENSKA

ICKE OMKOPPLANDE LIKSTRÖMS SERVO INTEGRERAD STEREO-FÖRSTÄRKARE RA-700

INLEDNING

Vi gratulerar Er till Ert val av vår Rotel-produkt. Rotels audioprodukter bygger på den senaste teknologin på elektronikens område och är resultat av de rika erfarenheter som vi, en högst specialiserad tillverkare av audioproduktioner, samlat genom åren. Vi är övertygade om att Ni kommer att bli tillfredsställd med apparatens enastående kvalitet och prestanda jämte att finna största glädje i begreppet om "human engineering" som finns bakom apparatens design och konstruktion.

Innan Ni använder apparaten bör Ni läsa denna bruksanvisning noggrant och göra Er bekant med alla möjliga användningssätt, så att Ni drar största nytta av denna apparat i många år.

STRÖMFÖRSÖRJNINGEN

Säkerhetsbetingelserna kräver att instruktionerna nedan följs noggrant:

1. Anslut apparaten till ett vägguttag eller RR-700* Apparaten skall anslutas till ett vägguttag eller RR-700* och inte till ett extra uttag på någon annan komponent i anläggningen. Kontrollera att den elektriska spänningen överensstämmer med den angiven på apparatens baksida.

2. In- och urkoppling av nätsladden

Nätsladden bör endast kopplas in och ur med apparatens strömbrytare i läge OFF för att skydda högtalarna.

3. Ventilation

Täck aldrig över något av ventilationshålen på apparatens ovan- eller undersida. Ett gott ventilationsutrymme måste också finnas runt om apparaten. Otillräcklig ventilation kan skada apparaten genom överhettning.

4. Öppna inte apparatlådan

På grund av risk för elektriska stötar och skador på apparaten får aldrig apparatlådan öppnas. Om ett främmande föremål skulle komma in i apparaten skall strömmen stängas av, nätsladden kopplas ur och en kvalificerad elektriker eller försäljare tillfrågas.

5. Installation

Se till att apparaten ställs på ett jämnt och horisontellt underlag och inte utsätts för fukt, vibrationer, höga temperaturer eller direkt solljus.

Apparaten får inte placeras på ett instängt ställe som nära en vägg eller i en bokhylla. En dålig ventilation försämrar apparatens funktion.

6. Transport av apparaten

När apparaten skall flyttas skall alla anslutningar till apparatens baksida först kopplas ur liksom även nätsladden för att förhindra ledningsbrott och kortslutningar.

7. Om apparaten blir fuktig

Om apparaten skulle bli fuktig skall nätsladden genast kopplas ur och en kvalificerad elektriker eller försäljare tillfrågas.

8. Rengöring och underhåll

Använd inga kemikalier som bensin eller thinner för rengöring av frontpanelen. Torka av apparaten med en mjuk och torr putstrasa.

9. Bevara instruktionsboken

Bevara denna instruktionsbok i närheten av apparaten och anteckna apparatens serienummer (utsatt på bakpanelen) på bruksanvisningens omslag.

*Rotel Remote Control Center RR-700

HÖGTALARE

Det är möjligt att ansluta två högtalarpar till denna enhet. Högtalare med 8 till 16 ohms impedans skall användas. Kontrollera att högtalarnas impedans är rätt innan Ni ansluter högtalarna. Impedansen brukar vara utsatt på högtalarnas baksida, eller i deras bruksanvisning.

ANSLUTNING AV HÖGTALARNA

Det finns två högtalaranslutningar, "A" och "B", på bakpanelen av RA-700 till vilka högtalarna skall anslutas. Koppla högtalarledningarna för den högra högtalaren till anslutningarna märkta "R" (höger) av "A" (eller "B"), och högtalarledningarna för den vänstra högtalaren till anslutningarna märkta "L" (vänster) av "A" (eller "B"). Kontrollera att "+"-högtalarledningen kopplas till "+"-anslutningen och att "-"-ledningen kopplas till "-"-anslutningen.

Ta bort 1,0cm av polyvinylklorid skyddsöverdraget från ändarna av båda högtalarledningarna för att blotta kärntråden. Tvinn kärntråden ordentligt och löd ihop var topp för sig för att få topparna tillräckligt stadiga.

Anslutningarna är av en typ där sladden sticks in och skruvs fast. Stick in ena ändan av sladden i anslutningshålet, och vrid ratten ungefär 120 grader åt höger. Sladden sitter fast när ratten inte går att vrida längre.

ANSLUTNING AV KOMPONENTER

Anslut alla nödvändiga audiokomponenter till bakpanelen av apparaten med hjälp av RCA kontaktstiftsladdar. Titta på illustrationen för riktig och fullständig anslutning. Kontrollera att markeringarna för vänster (L) och höger (R) på varje komponent matchas rätt när Ni gör anslutning med RCA kontaktstiftsladdarna. Anslut skivspelarens ordningsledning till förstärkarens anslutning märkt GND.

ANSLUTNING AV HÖGTALARNA

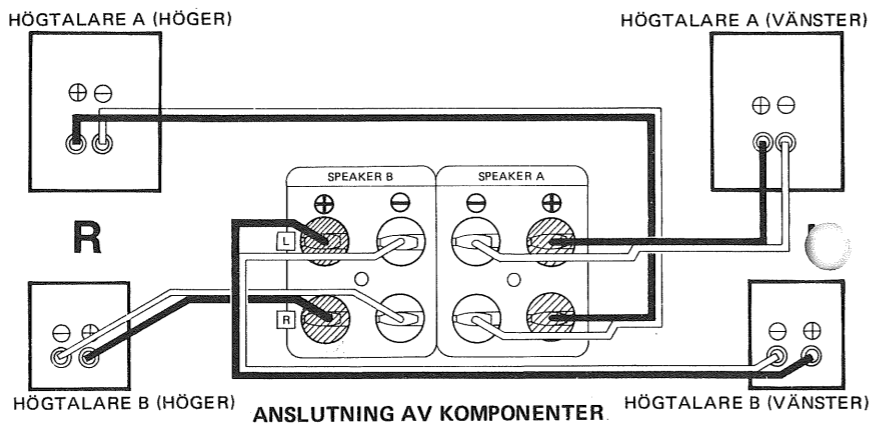

ANSLUTNING AV KOMPONENTER

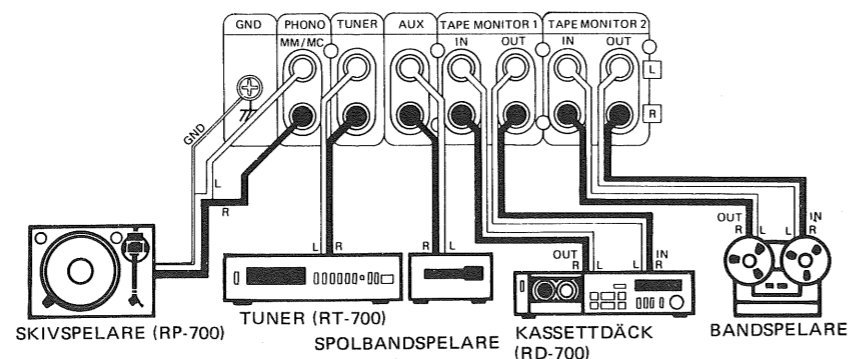

OMKOPPLARE OCH KONTROLLER

(1) Strömbrytare

Tryck in strömbrytaren för att slå på apparaten. Lysdioden ovanför är tänd när strömmen är påslagen. Strömmen stängs av när strömbrytaren trycks in en gång till.

(2) Hörtelefonuttag

Koppla Er hörtelefon till anslutning för avlyssning via hörtelefon. Båda högtalartangenter skall ställas i OFF-läget innan avlyssning via hörtelefon. Ljudstyrkekontrollen reglerar ljudstyrkenivån i hörtelefonen.

(3) Högtalartangenter

Med dessa tangenter kan Ni välja högtalarsystem. Tryck in tangenter A för att aktivera högtalarsystemet anslut till högtalaranslutningarna A på bakpanelen, och tangenter B för systemet anslut till högtalaranslutningarna B. Båda högtalarsystem aktiveras när både A och B tangenter trycks in. När endast ett högtalarsystem är anslutet skall Ni trycka in motsvarande tangent, och återställa den andra tangenter till OFF. I annat fall kommer inget ljud att vara hörbart.

(4) Kontroller för grafisk utjämning

Skjutkontrollerna möjliggör finjustering med ± 12 dB vid respektive frekvens (40, 90, 200, 450, 1.000, 2.500, 6.500 och 16.000Hz). Skjut respektive kontroll uppåt för att öka återgivningen, och nedåt för att minska återgivningen. En optimal ljudprestation uppnås, genom effektiv användning av dessa kontroller.

(5) Balanskontroll

Reglerar balansen av ljuduttrycket från högtalarna. Mittläget för ljud från vänster och höger högtalare flyttas åt vänster om kontrollen skjuts uppåt, och åt höger om kontrollen skjuts nedåt. Uteffekten från högtalarna är densamma när kontrollen står i "0"-läget.

(6) Utjämningstangent

För att koppla ur den grafiska utjämningsfunktionen, skall Ni trycka in denna tangent. Tryck in tangenter igen för att åter uppnå utjämningsfunktionen.

För snabb inkoppling av en rak frekvensgång är denna tangent praktisk, eller också för att jämföra tonkvaliteterna.

(7) Tangent för subsoniskt filter

Det subsoniska filtret tager bort brus i lågfrekvensområdet utan att påverka ljudkvaliteten. Frekvenser under 16Hz filtreras bort med -6 dB/oktav, när tangenter trycks in. Detta reducerar störande subsoniska effekter, som t. ex. lågt frekvensbrus orsakat av skeva skivor, eller stötar som uppstår när pick-upen sänks ned på skivan.

(8) Stereo-/monoljudstangent

Ineffektiva signaler återges monofoniskt när denna tangent trycks in. Signaler från stereokällor återges i stereo när tangenter står i återställt läge.

(9) Loudnesstangent

Vid avlyssning vid låga ljudstyrkenivåer, tenderar det mänskliga örat att vara mindre känsligt för bas- och diskanttoner. Genom att trycka in denna tangent förstärks dessa frekvenser, och ett mera naturligt ljud kommer att kunna höras.

(10) Ljudstyrkekontroll

Denna kontroll reglerar ljudstyrkenivån. Vrid kontrollen medurs för att öka ljudstyrkenivån, och moturs för att sänka den. Kontrollera alltid att ljudstyrkekontrollen står i minimiläget innan Ni slår på strömmen.

(11) Funktionsväljare

Funktionsväljaren fungerar endast när bandövervakningstangenterna är återställda (OFF). Programkällor väljs med denna väljare. Tryck in en av PHONO-tangenterna för avlyssning av signaler från skivspelare, TUNER-tangenten för signaler från en tuner, och AUX-tangenten för signaler från apparaten ansluten till reservanslutningarna (AUX).

PHONO-tangenterna möjliggör användning av skivspelare med pick-up med antingen rörlig magnet (MM) eller induktionsmagnet (IM). Använd MM-tangenten för skivspelare med magnetisk pick-up, och MC-tangenten för pick-up av typ rörlig spole (MC).

Lysdiod indikatorerna ovanför respektive tangent visar vilken funktion som är inkopplad.

(12) Bandövervakningstangenter

För avlyssning av signaler från bandspelardäcket. Tryck in tangenter märkt TAPE 1 för signaler från bandspelaren ansluten till anslutningarna

TAPE 1, och tangenter märkt TAPE 2 för signaler från bandspelaren ansluten till anslutningarna TAPE 2. Det är endast möjligt att bandkopiera från TAPE 1 till TAPE 2.

En LED indikator ovanför respektive tangent tänds när tangenter trycks in.

MANÖVRERING

- Kontrollera att alla anslutningar är korrekt gjorda innan Ni påkopplar apparaten.
- Se alltid till att volymkontrollen står i det lägsta läget.
- Det tar några sekunder innan apparaten börjar fungera på grund av skyddskretsen.
- Tryck ned högtalartangenten A eller B (eller båda) efter behov.
- Inställ båda högtalartangenterna i OFF-läge när en hörtelefon skall användas.
- Ställ in kontrollerna för grafisk utjämning, balanskontrollen, utjämningstangenter, tangenter för subsoniskt filter, stereo-/monotangenten, och loudnesstangenten enligt eget önskemål.

Avlyssning av signaler från skivspelare

1. Ställ in bandövervakningstangenterna i OFF-lägena.
2. Tryck in PHONO-MM-tangenten om Ni använder en skivspelare med pick-up av typ rörlig magnet, eller PHONO-MC-tangenten om pick-upen är av typ rörlig spole.
3. Sätt igång avspelnningen och öka sedan ljudstyrkan.

Avlyssning från en tuner eller annan apparat ansluten till reservanslutningarna (AUX)

1. Ställ in bandövervakningstangenterna i OFF-lägena.
2. Tryck in TUNER-tangenten för avlyssning av radioutsändningar. Tryck in AUX-tangenten för avlyssning från apparaten ansluten till reservanslutningarna (AUX).
3. Stäm av den önskade stationen, eller ställ apparaten ansluten till reservanslutningarna (AUX) i avspelningsfunktion.
4. Öka ljudstyrkenivån.

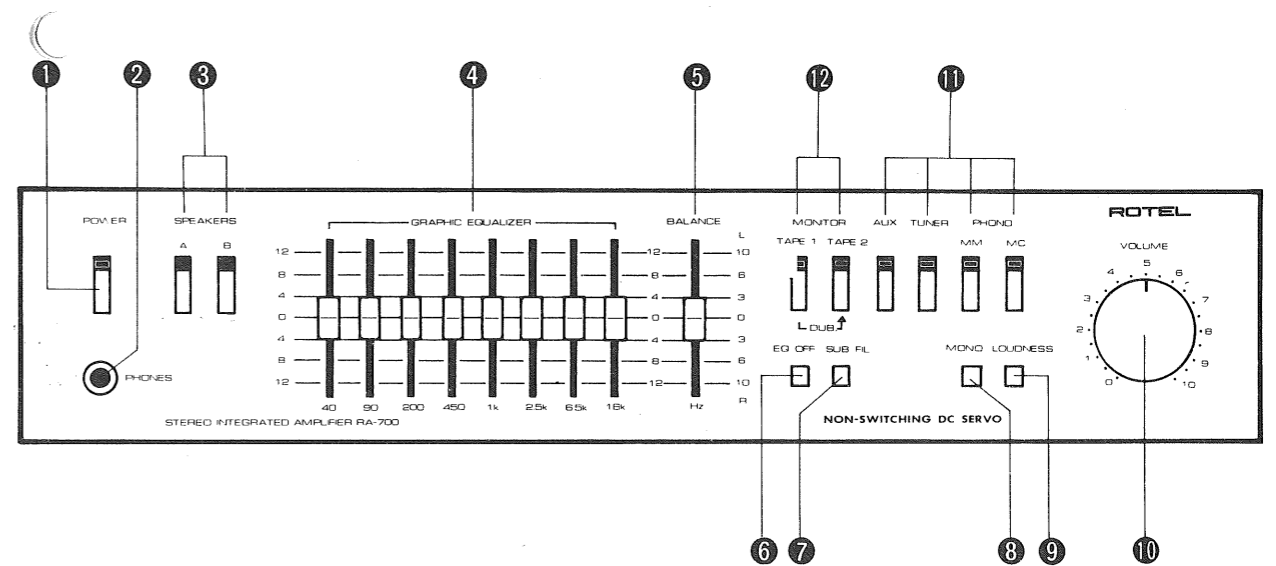

Avspelning av bandspelardäck

1. Tryck in en av bandövervakningstangenterna, TAPE 1 eller TAPE 2, beroende på det bandspelardäck Ni önskar använda.
2. Starta avspelningen.
3. Höj ljudvolymen.

Bandinspelning från programkälla

Spela av den önskade programkällan enligt ovanstående. Signalerna från källan framträder TAPE MONITOR OUT-uttagen. Ställ in bandspelardäcket i inspelningsfunktion för att spela in signalerna.

Under inspelning påverkas inte signalen som sänds ut från anslutningen TAPE MONITOR OUT på bakpanelen, av inställningarna av kontrollerna för ljudstyrka, grafisk utjämning, etc.

Bandkopiering

Två bandspelardäck användes för band-till-band dubbning (kopiering). Enheten tillåter dubbning enbart från TAPE 1 till TAPE 2.

1. Tryck in TAPE 1 knappen (2-HUVUDS DÄCK).

Tryck in både TAPE 1 och TAPE 2 knapparna (3-HUVUDS DÄCK/MONITOR).

2. Ställ in "TAPE 1"-däcket i avspelningsläge och "TAPE 2"-däcket i inspelningsläge, och dubbningen startar.

Eftersom inställningarna av kontrollerna för ljudstyrka, grafisk utjämning, etc. inte påverkar inspelningssignalen, kan Ni under bandkopiering lyssna till signalen med inställning av kontrollerna i de lägen som önskas.

SKYDSKRETSEN

I RA-700 är flera olika skyddskretsar noggrant inbyggda för att undvika skador och olyckor.

Skulle fel uppstå och skyddskretsarna aktiveras försvinner ljudet från högtalarna plötsligt.

Om inget ljud återges kan det bero på skyddskretsens funktion. Stäng först av strömmen och drag ut stickproppen ur vägguttaget. Kontrollera att högtalarledningarna inte har kortslutits.

Slå på strömmen igen efter ovan angivna punkter kontrollerats och skyddskretsen kommer att kopplas ifrån automatiskt och apparaten fungerar igen.

SPÄNNINGSVÄLJARE

Ej tillgänglig i Storbritannien, Kanada och

Skandinavien

Apparatens spänning kan varieras så att den kan användas vid spänning på 120V, 220V eller 240V. Apparaten levereras inställd på den rätta spänning, som används i det område där Ni bor. Om Ni emellertid flyttar till ett område med annan spänning, kan apparaten omställas för hand.

FÖRSÄKRA ER OM ATT APPARATEN INTE ÄR KOPPLAD TILL STRÖMKÄLLAN, INNAN NI FÖRSÖKER GÖRA DENNA ÄNDRING.

För att ändra på inställningen av spänningen, tag bort namnskylden på bakpanelen och ställ in spänningsväljaren (Voltage Selector) (se bilden). Spänningsväljaren skall inställas på den passande spänning med en skruvmejsel.

SURR OCH BRUS

I varje HIFI-anläggning kan surr uppstå genom mellankoppling av skivspelaren, tuner och

förstärkare och i högtalarna orsakad av ledningarna, olika jordningsförhållanden eller placeringen av komponenterna. Om det surrar i Er apparat, koppla ur allting från apparaten utom högtalarna.

Koppla in skivspelaren, och om surr eller tjut uppstår, vrid skivspelaren från högtalarna så mycket som möjligt. Märk även att brummet kan uppstå från defekta ledningar eller att ledningarna dragits för nära ett starkströmsfält. När Er apparat återger brus under radiomottagning, är det oftast orsakad av utomstående objekt såsom neonlampor, hushållsmaskiner eller ter-

mostat o.s.v. Lös problemet antingen genom att flytta apparaten från källan till bruset eller använd bättre utomhusantenn.

Ifall Ni inte kan finna orsaken, rådfråga då försäljaren eller en kvalificerad elektriker.

TEKNISKA DATA

Kontinuerlig uteffekt	40W/kanal, min. effektivvärde med båda kanaler drivna in i 8 ohm från 20 till 20.000Hz med högst 0,009% total harmonisk distorsion.
Total harmonisk distorsion	Högst 0,009% (vid kontinuerlig märktueffekt) (20 till 20.000Hz från AUX) Högst 0,005% (vid 1/2 kontinuerlig märktueffekt) Högst 0,01% (vid 1W uteffekt per kanal 8 ohm)
Intermodulationsdistorsion	Högst 0,009% (vid kontinuerlig märktueffekt) (60Hz : 7kHz = 4 : 1) Högst 0,01% (vid 1W uteffekt per kanal 8 ohm)
Uteffekt: Högtalare	A, B (8-16 ohm), A (8-16 ohm) + B (8-16 ohm)
Hörtelefon	8-16 ohm
Dämpningsfaktor55 (20 till 20.000Hz, 8 ohm)
Ineffekt känslighet/impedans:	
PHONO (MC)0,2mV/100 ohm)
PHONO (MM)2,5mV/47 kohm
TUNER, AUX.150mV/39 kohm
TAPE MONITOR 1, 2150mV/39 kohm
Överbelastningsnivå (0,01% total harmonisk distorsion, 1kHz):	
PHONO (MC)38mV
PHONO (MM)390mV
AUX5V
Frekvensåtergivning:	
PHONO20-100.000Hz, ±0,5dB (RIAA STD)
AUX5-70.000Hz, +0dB, -1,0dB
Klangfärgs kontroll:	
Utjämningsmål40, 90, 200, 450, 1k, 2,5k, 6,5k, 16kHz/±12dB
LOUDNESS+10dB (100Hz), +4dB (10kHz) (med ljudstyrkekontrollen inställd till -40dB)
Signalbrusförhållande (IHF, A nät):	
PHONO (MC)66dB
PHONO (MM)87dB
TUNER, AUX.98dB
TAPE MONITOR 1, 298dB
Subsoniskt filter.-3dB/16Hz
DIVERSE	
Effektbehov120V/60Hz, 220V/50Hz, 240V/50Hz, eller 120, 220, 240V/50-60Hz
Strömförbrukning.250 watt
Yttermått430 (B) x 91 (H) x 293 (D)mm
Vikt (netto)7,2kg

- Rätt till ändringar av tekniska data och utförande förbehålles utan föregående meddelande.

RA-700

使用説明書

OWNER'S MANUAL

BEDIENUNGSANLEITUNG

MANUEL DE L'UTILISATEUR

GEBRUIKSAANWIJZING

MANUAL DEL USUARIO

MANUALE DELLE ISTRUZIONI

BRUKSANVISNING

ローテル株式会社 〒152 東京都目黒区大岡山1-36-8

THE ROTEL CO., LTD. 1-36-8 Ohokayama, Meguro-ku, Tokyo, Japan

Printed in Japan
833201412
Y-138A-81011M/CAB.S